



**Continental Edison**



**CERA4D464B CERA4D464IX**

Réfrigérateur multi-portes

Multi-door refrigerator

Guide d'utilisation - Instruction booklet



# INSTRUCTIONS DE SÉCURITÉ IMPORTANTES

---

Lisez attentivement ce mode d'emploi avant d'utiliser l'appareil et conservez-le pour un usage ultérieur.

- **AVERTISSEMENT** : Lors du positionnement de l'appareil, s'assurer que le cordon d'alimentation n'est pas coincé ni endommagé.
- **AVERTISSEMENT** : Ne pas placer de socles mobiles de prises multiples ni de blocs d'alimentation portables à l'arrière de l'appareil.
- **MISE EN GARDE** : Risque d'enfermement d'un enfant.
- **MISE EN GARDE** : Maintenir l'accessibilité des trous de ventilation dans le boîtier électrique ou dans la structure intérieure.
- **MISE EN GARDE** : Ne pas endommager le circuit de réfrigération.
- **MISE EN GARDE** : Ne pas utiliser de dispositifs mécaniques ou autres moyens pour accélérer le processus de dégivrage autres que ceux recommandés par le fabricant.
- **MISE EN GARDE** : Ne pas utiliser d'appareils électriques à l'intérieur du compartiment de stockage des denrées, à moins qu'ils ne soient du type recommandé par le fabricant.
- **AVERTISSEMENT** : N'utilisez pas cet appareil dans un emplacement où les enfants peuvent le toucher et ne laissez pas les enfants l'utiliser seuls.
- Avant de mettre votre appareil usagé au rebut :
- Démontez ses portes et laissez les clayettes en place pour qu'un enfant ne puisse pas facilement monter dans l'appareil.
- Ne laissez jamais les enfants utiliser ou jouer avec l'appareil, ni monter dans celui-ci.
- Ne nettoyez jamais les éléments de l'appareil avec des liquides inflammables.
- Ne stockez pas et n'utilisez pas d'essence, ni aucun autre liquide ou gaz inflammable à proximité de cet appareil et de tout autre appareil. Les vapeurs présentent un risque d'incendie ou d'explosion.
- Pour nettoyer votre appareil, ne pas utiliser de nettoyeurs abrasifs ou des solvants. Les nettoyeurs pour vitres ou l'eau savonneuse donnent d'excellents résultats.



### Symbol ISO 7010 W021

Ce symbole signifie qu'il existe un risque d'incendie.

Risque d'incendie/Matières inflammables.

- Laisser 10 cm d'espace libre à l'arrière de l'appareil afin de favoriser la ventilation du système de refroidissement.
- Afin de stocker vos aliments à une température stable, éviter de laisser la porte ouverte trop longtemps.
- Ne pas installer votre appareil à proximité d'une source de chaleur et éviter les rayons directs du soleil.
- Installer votre appareil sur un sol plat, propre et stable.
- Ne pas installer d'autre appareil électrique sur votre appareil.
- Pour garantir votre sécurité, ne pas placer votre appareil dans des lieux humides.
- Cet appareil est destiné à être utilisé dans des applications domestiques mais pas dans les cas suivants :
  - les coins cuisines réservés au personnel des magasins, bureaux et autres environnements professionnels ;
  - les fermes et l'utilisation par les clients des hôtels, motels et autres environnements à caractère résidentiel ;
  - les environnements de type chambres d'hôtes ;
  - la restauration et autres applications similaires hormis la vente au détail.
- Cet appareil est conçu pour être utilisé à l'intérieur d'une maison ou d'un appartement. Il est indispensable que la température du local dans lequel il est utilisé ne soit pas inférieure à 10° ni supérieure à 43°C pour une utilisation optimale.
- Les enfants âgés de 3 à 8 ans sont autorisés à charger et décharger les appareils de réfrigération.
- Cet appareil peut être utilisé par des enfants âgés d'au moins 8 ans et par des personnes ayant des capacités physiques, sensorielles ou mentales réduites ou dénuées d'expérience ou de connaissance, s'ils (si elles) sont correctement surveillé(e)s ou si des instructions relatives à l'utilisation de l'appareil en toute sécurité leur ont été données et si les risques encourus ont été appréhendés.
- Les enfants ne doivent pas jouer avec l'appareil.

- Le nettoyage et l'entretien par l'utilisateur ne doivent pas être effectués par des enfants sans surveillance.
- Pour éviter la contamination des aliments, veuillez respecter les instructions suivantes :
  - Des ouvertures de la porte de manière prolongée sont susceptibles d'entraîner une augmentation significative de température des compartiments de l'appareil.
  - Nettoyer régulièrement les surfaces susceptibles d'être en contact avec les aliments et les systèmes d'évacuation accessibles.
  - Conservez la viande et le poisson crus dans des récipients appropriés au réfrigérateur, de manière à ce qu'ils ne soient pas en contact avec d'autres aliments ou ne s'égouttent pas sur eux.
  - Les compartiments pour aliments surgelés deux étoiles sont adaptés à la conservation d'aliments pré-congelés, à la conservation ou à la préparation de glaces et à la fabrication de glaçons.
  - Les compartiments à une, deux et trois étoiles ne sont pas adaptés à la congélation des aliments frais.
  - Si l'appareil de réfrigération demeure vide de manière prolongée, le mettre hors tension, en effectuant le dégivrage, le nettoyer, le sécher, et laisser la porte ouverte pour prévenir le développement de moisissures à l'intérieur de l'appareil.
- Ne pas stocker dans cet appareil des substances explosives telles que des aérosols contenant des gaz propulseurs inflammables.
- Si le câble d'alimentation est endommagé, il doit être remplacé par le fabricant, son service après-vente ou des personnes de qualification similaire afin d'éviter un danger.
- Cet appareil frigorifique n'est pas destiné à être utilisé comme appareil encastrable.
- Si le système d'éclairage ne fonctionne plus, celui-ci doit être réparé ou remplacé par le fabricant, son service après-vente ou un réparateur qualifié afin d'éviter tout danger.

## Mise au rebut

Pour éviter toute nuisance envers l'environnement ou la santé humaine causée par la mise au rebut non contrôlée de déchets électriques, recyclez l'appareil de façon responsable pour promouvoir la réutilisation des ressources matérielles. La mise au rebut doit être faite de façon sûre dans des points de collecte publique prévus à cet effet.

Les anciens réfrigérateurs peuvent contenir des CFC qui détruisent la couche d'ozone; contactez le centre de traitement des déchets le plus près de chez vous pour plus de détails sur les procédures correctes de mise au rebut.

## **INSTRUCTIONS D'INSTALLATION**

### Avant de mettre votre appareil en service

- Retirez tous les éléments d'emballage intérieurs et extérieurs.
- Vérifiez qu'il ne manque aucune des pièces suivantes :

N°	Contenu	CERA4D464B / CERA4D464IX
1	Plateau à oeufs	1 unité
2	Bac à glaçons	1 unité
3	Manuel d'utilisation	1 copie
4	Etiquette énergétique	1 copie

- Avant de brancher votre appareil à une source d'alimentation, laissez-le reposer en position verticale pendant environ 2 heures. Cela réduit le risque de dysfonctionnement du système de réfrigération dû à la manipulation pendant le transport.
- Nettoyez les surfaces intérieures de l'appareil avec un chiffon doux et de l'eau chaude.
- Placez votre unité sur un sol suffisamment solide pour supporter le poids de l'unité entièrement remplie.
- Assurez-vous que l'unité est nivelée en ajustant les pieds avant sous l'unité. Veillez à ce que l'appareil repose sur ses pieds de manière stable.
- Installez l'appareil à l'abri de la lumière directe du soleil et des sources de chaleur (radiateur, plaque chauffante, etc.). La lumière directe du soleil peut endommager le revêtement de l'appareil et la chaleur peut augmenter sa consommation d'énergie. Si la température ambiante est extrêmement

froide ou chaude, cela peut empêcher l'appareil de fonctionner correctement.

- L'unité n'est pas conçue pour être installée dans un sous-sol ou un appareil.
- **Attention :** Veillez à ce que l'appareil soit éloigné de toute substance susceptible de provoquer une combustion.
- Vérifiez que le réservoir d'eau est en place avant de brancher l'appareil.

### **PANNE DE COURANT**

En cas de panne de courant, n'ouvrez pas la porte de l'appareil. Les aliments surgelés ne devraient pas être affectés si la panne de courant dure moins de 15 heures. Ne recongelez pas les aliments surgelés qui ont complètement décongelé. Les aliments pourraient être dangereux pour la consommation.







## **NETTOYAGE ET ENTRETIEN**

- Débranchez votre appareil et sortez tous les aliments.
- Nettoyez les surfaces intérieures avec de l'eau tiède et un détergent doux.
- Retirez le réservoir d'eau au bas de l'appareil, puis lavez-le.

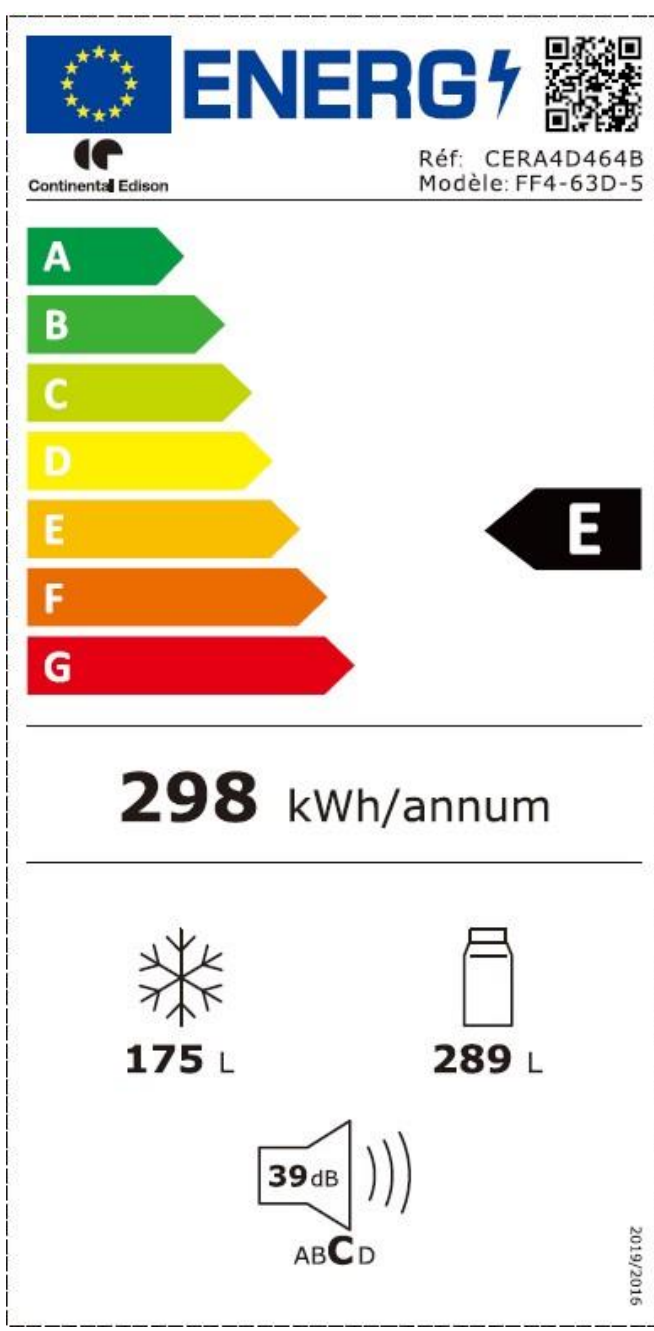
## **DEPLACEMENT DE VOTRE APPAREIL**

- Retirez les aliments et débranchez l'appareil.
- Collez avec du ruban adhésif toutes les pièces détachées à l'intérieur de votre appareil.
- Tournez les pieds pour régler leur hauteur au minimum afin d'éviter tout dommage.
- Serrez la porte pour la maintenir fermée.
- Veillez à maintenir l'appareil en position verticale pendant le transport.

## I- CARACTERISTIQUES TECHNIQUES

<b>Marque</b>	Continental Edison	 <p>  <b>ENERGY</b>  </p> <p>                  Réf: CERA4D464B                  Modèle: FF4-63D-5             </p> <p> <b>A</b>  <b>B</b>  <b>C</b>  <b>D</b>  <b>E</b>  <b>F</b>  <b>G</b> </p> <p> <b>298 kWh/annum</b> </p> <p>  <b>175 L</b>  <b>289 L</b> </p> <p>  <b>39 dB</b>                  ABCD             </p> <p style="text-align: right;">2019/2016</p>
<b>Référence Modèle</b>	CERA4D464B FF4-63D-5	
<b>Tension</b>	220-240 V~	
<b>Fréquence</b>	50 Hz	
<b>Courant</b>	1.5 A	
<b>Gaz de soufflage de l'isolation</b>	R600a(70g)	
<b>Dimensions (L x H x P)</b>	790x1800x730mm	
<b>Classe énergétique</b>	E	
<p><b>Consommation d'énergie de 298 kWh par an, calculée sur la base du résultat obtenu pour 24 heures dans des conditions d'essai normalisées. La consommation d'énergie réelle dépend des conditions d'utilisation et de l'emplacement de l'appareil.</b></p>		
<b>Volume total</b>	464 L	
<b>Volume du compartiment des aliments frais</b>	289 L	
<b>Volume de stockage 4 étoiles</b>	175 L	
<b>Classe climatique</b>	SN, N, ST, T	
<p><b>Cet appareil est conçu pour être utilisé à une température ambiante comprise entre +10°C et +43°C</b></p>		
<b>Emissions acoustiques</b>	39 dB	

La fiche d'informations sur le produit, selon le Règlement UE No. 2019/2016 relatif à l'étiquetage énergétique des appareils de réfrigération, est consultable via le lien ci-dessous ou en scannant le code QR présent sur l'étiquette énergie du produit.

<https://eprel.ec.europa.eu/qr/1393606>





## I- CARACTERISTIQUES TECHNIQUES

Marque	Continental Edison
Référence Modèle	CERA4D464IX FF4-63D-5
Tension	220-240 V~
Fréquence	50 Hz
Courant	1.5 A
Gaz de soufflage de l'isolation	R600a(70g)
Dimensions (L x H x P)	790x1800x730mm
Classe énergétique	E
<p><b>Consommation d'énergie de 298 kWh par an, calculée sur la base du résultat obtenu pour 24 heures dans des conditions d'essai normalisées. La consommation d'énergie réelle dépend des conditions d'utilisation et de l'emplacement de l'appareil.</b></p>	
Volume total	464 L
Volume du compartiment des aliments frais	289 L
Volume de stockage 4 étoiles	175 L
Classe climatique	SN, N, ST, T
<p><b>Cet appareil est conçu pour être utilisé à une température ambiante comprise entre +10°C et +43°C</b></p>	
Emissions acoustiques	39 dB



ENERG







Réf: CERA4D464IX  
Modèle: FF4-63D-5



# 298 kWh/annum



**175 L**



**289 L**

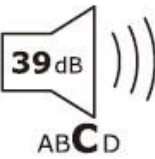

2019/2016

La fiche d'informations sur le produit, selon le Règlement UE No. 2019/2016 relatif à l'étiquetage énergétique des appareils de réfrigération, est consultable via le lien ci-dessous ou en scannant le code QR présent sur l'étiquette énergie du produit.  
<https://eprel.ec.europa.eu/qr/1393605>

## II - DESCRIPTION DE L'APPAREIL

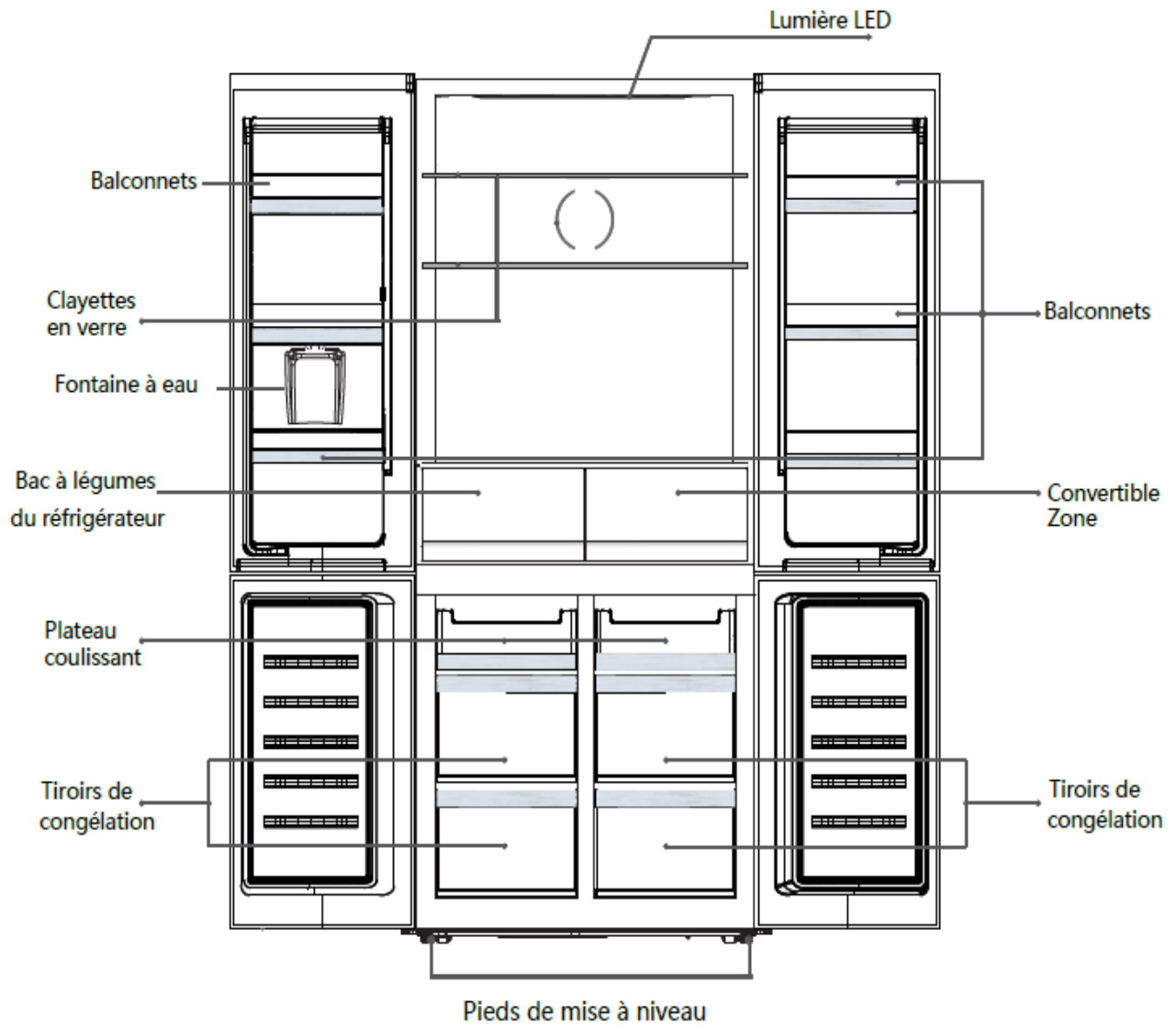

## L'espace ci-dessous est requis pour le réfrigérateur

Veillez garder suffisamment d'espace de porte ouverte.

	A	B	C	D	E	F	G	H	I
Espace requis	790	740	1800	min=50	min=50	min=50	1580	1530	135°

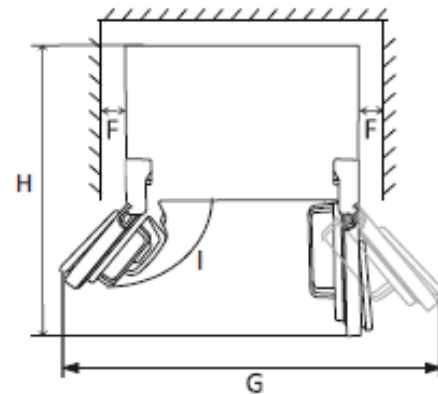
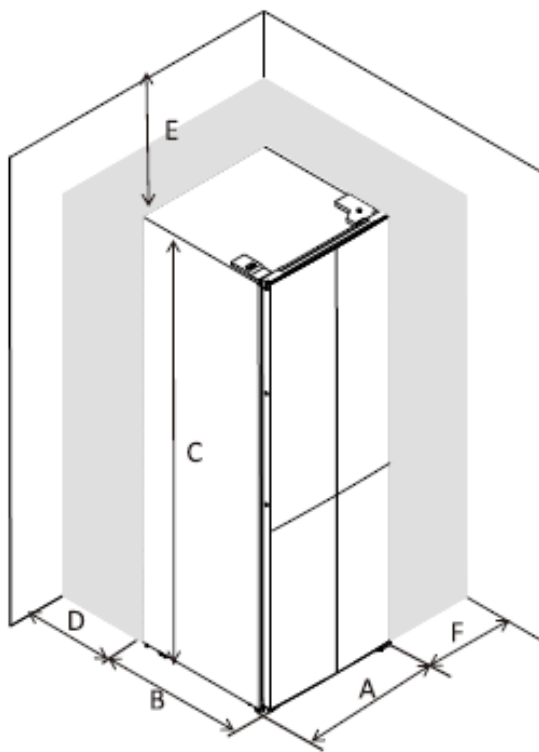

Note: Ce réfrigérateur ne peut pas être utilisé comme appareil encastrable.

## III - UTILISATION

### 1.0 Utilisation du panneau de contrôle QR Réglage des températures et des fonctions

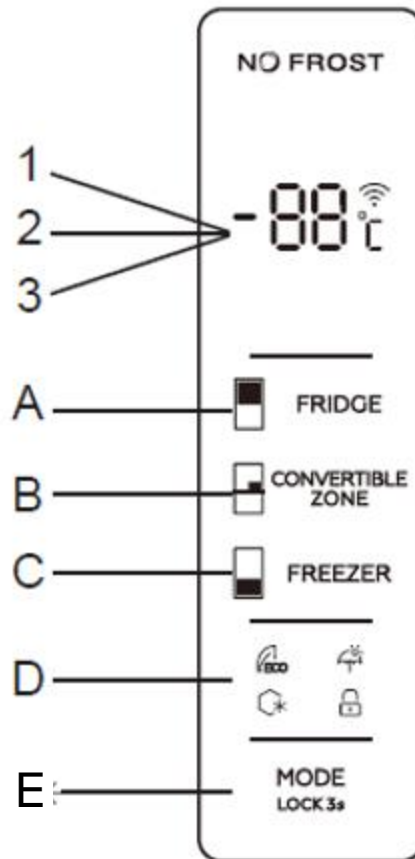

#### Buttons

- A. Bouton du compartiment de réfrigération
- B. Bouton du convertibile zone
- C. Bouton du compartiment de congélation
- D. Mode ECO, Mode Vacances, Mode Super
- E. Verrouillé / Déverrouillé

#### Affichage

- 1. Température du compartiment de réfrigération
- 2. Température du compartiment de congélation
- 3. Température du convertibile zone

## **2.0 Paramètre**

### **2.1 Contrôle de la température du compartiment réfrigérateur.**

Cette touche est utilisable en mode super, mais aussi en mode défini par l'utilisateur. La touche clignotera une fois entrée dans les réglages du compartiment réfrigérateur. En appuyant cette touche consécutivement, vous pourrez régler la température de 2 °C à 8 °C (2 °C, 3 °C, 4 °C, 5 °C, 6 °C, 7 °C, 8 °C). Un clignotement de 5 secondes va avoir lieu, une fois la température sélectionnée.

### **2.2 Contrôle de la température du compartiment congélateur.**

Cette touche est utilisable en mode vacances, mais aussi en mode défini par l'utilisateur. La touche clignotera une fois entrée dans les réglages du compartiment congélateur. En appuyant cette touche consécutivement, vous pourrez régler la température de -14 °C à -22 °C (-14 °C, -15 °C, -16 °C, -17 °C, -18 °C, -19 °C, -20 °C, -21 °C, -22 °C). Un clignotement de 5 secondes va avoir lieu, une fois la température sélectionnée.

### **2.3 Contrôle de la température du compartiment convertible.**

Cette touche est utilisable en mode autre, mais aussi en mode défini par l'utilisateur. La touche clignotera une fois entrée dans les réglages du compartiment congélateur. En appuyant cette touche consécutivement, vous pourrez régler la température de 5 °C à -3 °C (5 °C, 4 °C, 3 °C, 2 °C, 1 °C, 0 °C, -1 °C, -2 °C, -3 °C). Un clignotement de 5 secondes va avoir lieu, une fois la température sélectionnée.

### **2.4 Mode / Verrouillage / Déverrouillage**

a. En appuyant cette touche consécutivement, le mode de fonctionnement du réfrigérateur s'affichera comme cela « Mode Eco, Mode Vacances, Mode Super, et Mode défini par l'utilisateur ». Un clignotement de 5 secondes va avoir lieu, une fois le mode sélectionné.

b. Appuyez longuement pour entrer ou sortir du mode verrouillage.

- Déverrouillage : Appuyez pendant 3 secondes le mode verrouillage, après un "bip" sonore toutes les touches seront déverrouillées.

- Verrouillage : Appuyez pendant 3 secondes le mode verrouillage, après un "bip" sonore toutes les touches seront verrouillées.

## **2.5 Appuyez sur le bouton**

Toutes les touches ne seront réglables qu'en mode déverrouillage. Un signal sonore va avoir lieu après avoir appuyé sur une touche.

## **2.6 Fonction de verrouillage**

Si aucune opération ne se passe pendant 25 secondes, l'affichage se verrouillera automatiquement.

## **2.7 Mode ÉCO**

Appuyez sur le mode Eco, l'icône va clignoter pendant 5 secondes. La température par défaut est 6 °C pour le compartiment réfrigérateur et -16 °C pour le compartiment congélateur. L'icône Eco clignotera 3 fois avec une alarme. La température du compartiment convertible peut être réglée librement en activant le réglage de température de la zone convertible.

Quitter le mode Eco : choisissez le mode souhaité puis après 5 secondes, vous pourrez entrer dans ce nouveau mode sélectionné.

## **2.8 Mode Vacances**

Appuyez sur le mode Vacances, l'icône va clignoter pendant 5 secondes. La température par défaut est 17 °C pour le compartiment réfrigérateur. L'icône Vacances clignotera 3 fois avec une alarme. La température du compartiment congélateur et du compartiment convertible peut être réglée librement.

Quitter le mode Vacances : choisissez le mode souhaité puis après 5 secondes, vous pourrez entrer dans le nouveau mode sélectionné.

## **2.9 Mode super congélation**

Appuyez sur le mode Super congélation, l'icône va clignoter pendant 5 secondes. La température par défaut est -25 °C pour le compartiment congélateur. L'icône Super congélation clignotera 3 fois avec une alarme. La température du compartiment réfrigérateur et du compartiment convertible peut être réglée librement.

Quitter le mode Super : respect des conditions

- Quitter manuellement le mode super congélation
- Période de congélation de plus de 50 heures

Remarque : Le mode reste le même avant de passer en mode Super congélation.

### **2.10 Alarme de porte ouverte**

Si la porte du réfrigérateur (supérieure) reste ouverte pendant plus de 60 secondes, une alarme se déclenche jusqu'à ce que la porte soit fermée.

### 3.0 Zone multi-température

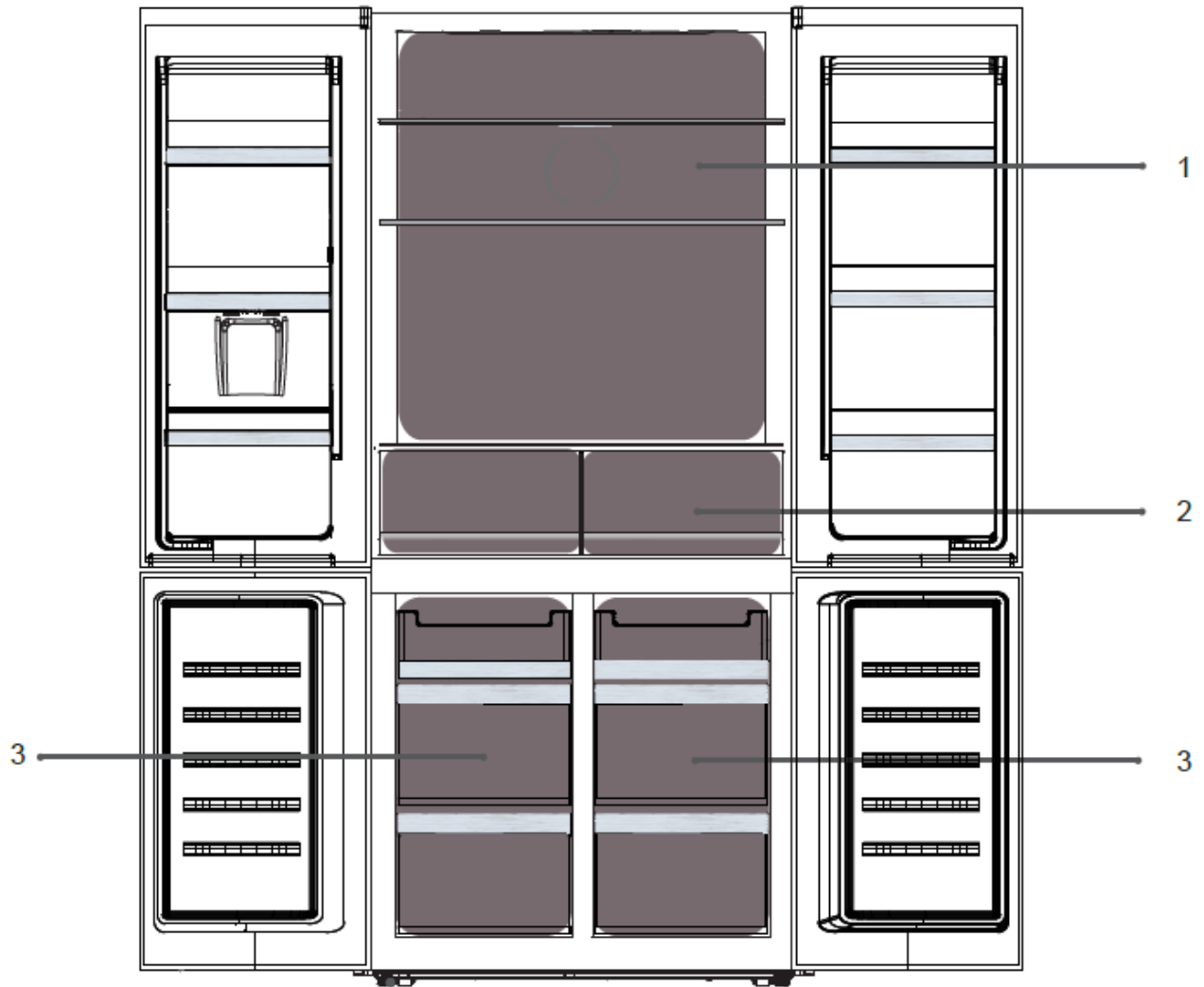

1. Température du réfrigérateur: 2°C to 8°C
2. Température de la zone convertible: -3°C to 5°C
3. Température du congélateur: -22°C to -14°C

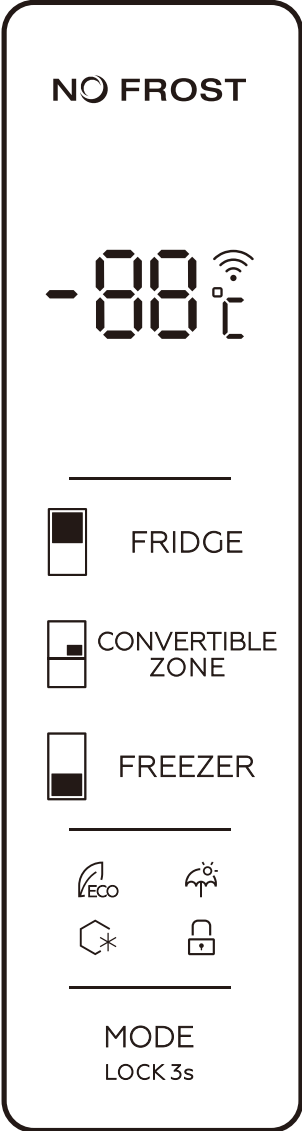
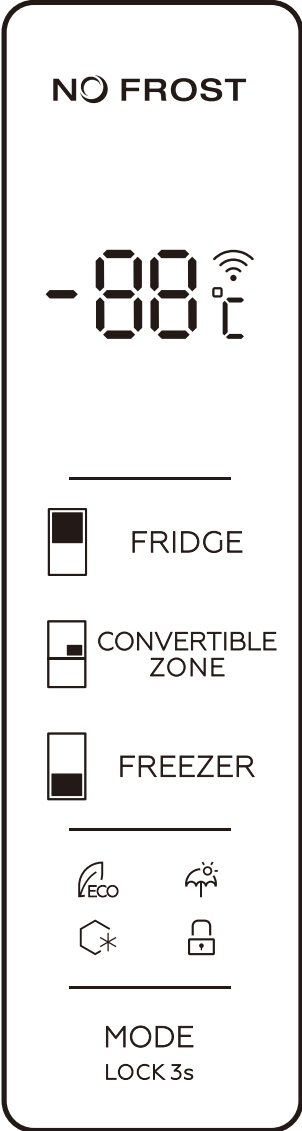
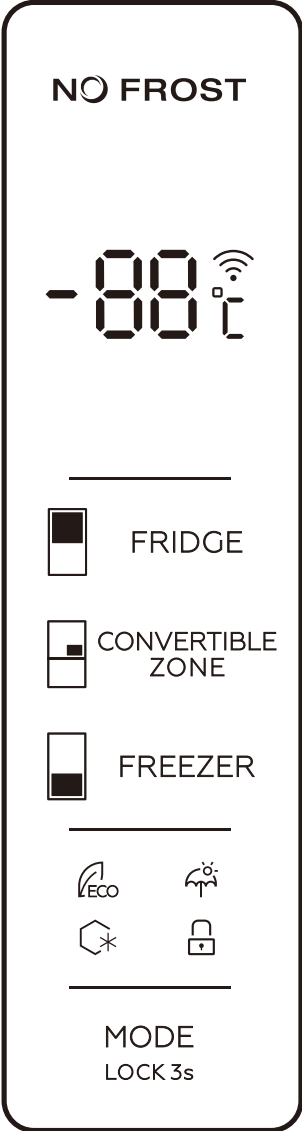

#### 4.0 Recommandation de réglage de la température

Température de l'environnement	Réglage de la température		
<p align="center"><b>Été</b> <b>(Au-dessus de 38°C)</b></p>			Réfrigérateur réglé sur 2°C
			Congélateur réglé sur -20°C
<p align="center"><b>Ordinaire</b></p>			Réfrigérateur réglé sur 4°C
			Congélateur réglé sur -18°C
<p align="center"><b>L'hiver</b> <b>(Au-dessous de 16°C)</b></p>			Réfrigérateur réglé sur 5°C
			Congélateur réglé sur -18°C

**La combinaison de tiroirs, de paniers et d'étagères qui permet l'utilisation la plus efficace de l'énergie pour l'appareil est celle qui se trouve dans son état d'origine après l'ouverture de l'emballage.**

## **CONSERVATION DES ALIMENTS**

Emballez soigneusement les aliments frais : ils conserveront alors leur saveur, leur couleur, leur taux d'humidité et leur fraîcheur. Vous évitez également que le goût de certains aliments contamine le goût des autres. Seuls les légumes, les fruits et les salades peuvent être rangés dans le bac à légumes sans être emballés. Laissez refroidir les plats chauds et les boissons à l'extérieur de l'appareil. Retirez les paquets de carton autour des pots de yaourt. Vérifiez les dates de péremption sur les produits que vous avez achetés.

Conservez la viande et le poisson crus dans des récipients appropriés au réfrigérateur, afin qu'ils ne soient pas en contact ou ne gouttent pas sur d'autres aliments et pour éviter le gaspillage alimentaire.

## **RANGEMENT DES ALIMENTS DANS VOTRE RÉFRIGÉRATEUR**

La température à l'intérieur de votre réfrigérateur n'est pas uniforme. Certaines zones sont plus froides que d'autres et vous devez stocker vos aliments dans les zones appropriées en fonction de leur type pour vous assurer qu'ils peuvent être conservés en toute sécurité.

Laissez un espace entre les aliments pour permettre à l'air de circuler librement et éviter que différents produits ne se contaminent les uns les autres.

Ne mettez pas les emballages et les aliments en contact avec la paroi à l'arrière de l'appareil, c'est une zone particulièrement froide et humide de l'appareil et les gouttes d'eau et le givre s'y condensent dans le cadre du fonctionnement normal de votre réfrigérateur.

La zone la plus froide, au bas du réfrigérateur, est destinée aux aliments délicats, sensibles et hautement périssables : viande, volaille, poisson, charcuterie, plats cuisinés, salades prêtes à l'emploi, plats et pâtisseries à base d'œufs ou de crème, pâtes fraîches, pâtisseries, pizzas/quiches,

produits frais et fromages au lait cru, légumes prêts à l'emploi vendus en sachets plastiques et, plus généralement, tout produit frais dont la date limite de consommation est liée à sa conservation à une température inférieure ou égale à +4°C.

Si les aliments ne peuvent pas être stockés dans un endroit et à une température appropriée, cela peut entraîner un gaspillage alimentaire.



Le symbole suivant indique la zone la plus froide du réfrigérateur : cette zone se situe entre l'étagère en verre pour fruits et légumes et le symbole, ou l'étagère située à la même hauteur. Pour garantir la température dans cette zone, ne modifiez pas le positionnement des clayettes.

### **Indicateur de température**

Pour vous aider à régler votre réfrigérateur, il convient de le doter d'un indicateur de température qui vous permettra de contrôler la température moyenne dans la zone la plus froide. Cet indicateur est fourni avec votre produit.

**ATTENTION** : cet indicateur est réglé pour fonctionner avec ce réfrigérateur, ne l'utilisez pas dans un autre réfrigérateur (en effet, la zone la plus fraîche n'est pas la même) ou pour une autre utilisation.

#### **Contrôle de la température dans la zone la plus fraîche**

Grâce à cet indicateur, vous pouvez vérifier régulièrement que la température de la zone la plus fraîche est correcte. En effet, la température à l'intérieur du réfrigérateur est différente en fonction de plusieurs facteurs tels que la température ambiante, la quantité d'aliments chargés dans le réfrigérateur, la fréquence d'ouverture des portes. Prenez ces facteurs en considération lorsque vous réglez la température de l'appareil.

Lorsque l'indicateur indique OK, cela signifie que votre thermostat est correctement réglé et que la température intérieure est correcte. Si la couleur de l'indicateur est nulle, cela signifie que la température est trop élevée, il faut dans ce cas augmenter le réglage du thermostat et attendre un moment pour effectuer un nouveau contrôle visuel de l'indicateur. Après le chargement ou l'ouverture de la porte, il se peut que l'indicateur devienne nul après quelques instants.

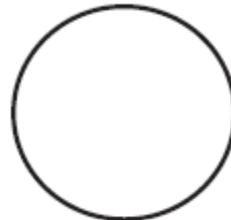

## **ALIMENTS CONGELÉS ET SURGELÉS**

Votre appareil vous permet de congeler des aliments, il abaisse rapidement leur température à cœur et vous pouvez donc les conserver plus longtemps.

Cet appareil, doté d'un compartiment congélateur quatre étoiles, est adapté à la conservation à long terme des aliments congelés. Il peut également être utilisé pour congeler et conserver des aliments frais. Vous devez toujours suivre les directives de conservation imprimées sur l'emballage de chaque producteur d'aliments, afin d'éviter le gaspillage alimentaire. Les informations suivantes sont fournies à titre de guide général pour la durée de conservation maximale des produits congelés :

Nous vous suggérons d'utiliser au moins le réglage 4 du thermostat comme réglage général.

- Viande et volaille fraîches - jusqu'à 12 mois
- Viandes mijotées - jusqu'à 2 mois
- Poisson frais - jusqu'à 6 mois
- Fruits et légumes - jusqu'à 12 mois
- Pain et gâteaux - jusqu'à 6 mois

## **PRÉPARATION DES ALIMENTS POUR LA CONGÉLATION**

La congélation ne stérilise pas. Il est donc important de respecter quelques règles d'hygiène simples lors de la préparation de vos aliments pour la congélation ; lavez-vous les mains avant de toucher les aliments et nettoyez les ustensiles de cuisine que vous venez d'utiliser avant de les réutiliser.

Ne congelez que des aliments frais et de bonne qualité. Référez-vous au « Guide de congélation des aliments » pour savoir quels produits vous pouvez congeler et combien de temps vous pouvez les conserver.

Blanchissez les fruits et légumes avant de les congeler pour préserver leur couleur, leur odeur, leur goût et leurs vitamines en les plongeant quelques instants dans l'eau bouillante.

Divisez les aliments que vous souhaitez congeler en petites portions individuelles correspondant à un repas chacune. Les petites portions se congèlent plus rapidement à cœur.

Emballez les aliments de façon hermétique afin qu'ils ne perdent pas leur saveur et ne se dessèchent pas. Utilisez pour cela des sacs en plastique, du film polyéthylène, du papier d'aluminium ou des récipients spéciaux pour la congélation. Si vous utilisez des sacs en plastique, compressez-les pour éliminer l'air avant de les fermer hermétiquement.

Notez sur chaque emballage :

- La date de congélation
- La date limite de consommation
- Le type d'aliment contenu
- Le nombre de portions contenues

Si vous achetez des aliments surgelés, prenez-les en dernier lorsque vous faites vos courses. Vérifiez que

L'emballage n'est pas endommagé

Ils ne sont pas recouverts d'une couche de givre (ce qui signifie qu'ils ont été partiellement décongelés). Emballez-les dans un sac isotherme ou dans du papier journal. Transportez-les rapidement et stockez-les immédiatement. Respectez les dates maximales de conservation indiquées sur l'emballage. Votre appareil dispose d'un compartiment congélateur \*\*\*\*, cela vous permet de conserver les aliments surgelés de manière optimale.

## IV - PANNES ET SOLUTIONS

Certains dysfonctionnements peuvent être facilement résolus. Avant d'appeler le service client ou un réparateur, veuillez consulter le tableau suivant. S'ils ne peuvent pas être résolus, vous pouvez accéder à une réparation professionnelle auprès du service après-vente.

PROBLÈME	CAUSES ET SOLUTIONS POSSIBLES
L'appareil ne fonctionne pas.	Il n'est pas branché. Le disjoncteur est déclenché, ou le fusible est endommagé. Vérifiez si la prise est alimentée en branchant un autre appareil électrique.
L'appareil n'est pas assez froid	Vérifiez le réglage de la température. Une température ambiante élevée peut nécessiter de régler l'appareil à une température plus froide. La porte est ouverte trop souvent. La porte n'est pas complètement fermée. Le joint de la porte n'est pas correctement positionné. L'espace autour de l'appareil n'est pas suffisant pour permettre la ventilation.
L'appareil fonctionne en continu	La température ambiante est supérieure au maximum supporté. Il y a trop d'aliments à l'intérieur de l'appareil. La porte est ouverte trop souvent. La porte n'est pas complètement fermée. Le contrôle de la température n'est pas calibré correctement. Le joint de la porte n'est pas correctement positionné.
La lumière ne fonctionne pas.	L'appareil n'est pas branché. Le disjoncteur s'est déclenché ou un fusible est endommagé. L'éclairage LED est en panne. Le bouton d'éclairage est réglé sur « ARRÊT »
Vibrations.	Vérifiez que l'appareil est nivelé.
L'appareil semble faire trop de bruit.	L'appareil n'est pas nivelé ou un pied est mal réglé.
La porte ne ferme pas correctement.	L'appareil n'est pas nivelé Les étagères ne sont pas correctement positionnées et bloquent la fermeture de la porte.
Il y a de l'eau sous l'appareil	L'eau est recueillie de manière incorrecte dans le réservoir d'eau situé à l'arrière de l'appareil. Vérifiez que le réservoir d'eau est en place. Videz le réservoir d'eau.

Votre appareil de réfrigération est garanti par le fabricant pendant une durée de 24 mois à compter de la date d'achat (la preuve d'achat datée faisant foi).

## V - GARANTIE

### **EXCLUSIONS DE GARANTIE :**

La garantie ne couvre pas les pièces d'usure du produit, ni les problèmes ou les dommages résultant de:

- (1) détériorations superficielles dues à l'usure normale du produit;
- (2) défauts ou détériorations dus au contact du produit avec des aliments ou des liquides et dus à la corrosion provoquée par la rouille;
- (3) tout incident, abus, utilisation impropre, modification, démontage ou réparation non autorisés ;
- (4) toute opération impropre d'entretien, utilisation non conforme aux instructions concernant le produit ou branchement à une tension incorrecte;
- (5) toute utilisation d'accessoires non fournis ou approuvés par le fabricant.

Information : La garantie ne pourra pas être appliquée en cas d'absence de la plaque signalétique et/ou du numéro de série de l'appareil.

### **SERVICES DE REPARATION**

En cas de dysfonctionnement pendant la période de la garantie du fabricant : toute demande de prise en charge doit être faite auprès du revendeur professionnel auquel vous avez acheté votre produit.

Après l'expiration de la période de garantie du fabricant : consulter le document « Pièces de rechange et réparation » dans la documentation relative à votre appareil de réfrigération disponible sur le site [www.continentaledison.fr](http://www.continentaledison.fr)

### **PIÈCES DE RECHANGE**

Les pièces de rechange nécessaires à la réparation de votre appareil de réfrigération sont disponibles au moins pendant 7 ans, conformément au règlement européen relatif à l'écoconception des appareils de réfrigération. Consulter le document « Pièces de rechange et réparation » dans la documentation relative à votre appareil de réfrigération disponible sur le site " [www.continentaledison.fr](http://www.continentaledison.fr) " il vous renseignera sur :

- la durée de disponibilité pour chaque pièce de rechange ;
- les modalités de commande des pièces de rechange ;
- des services de réparation professionnels.



### Mise au rebut de l'appareil



Pour éviter toute nuisance envers l'environnement ou la santé humaine causée par la mise au rebut non contrôlée de déchets électriques, recyclez l'appareil de façon responsable pour promouvoir la réutilisation des ressources matérielles. La mise au rebut doit être faite de façon sûre dans des points de collecte publique prévus à cet effet. Les anciens réfrigérateurs peuvent contenir des CFC qui détruisent la couche d'ozone; contactez le centre de traitement des déchets le plus près de chez vous pour plus de détails sur les procédures correctes de mise au rebut.

Continental Edison  
120-126 Quai de Bacalan  
CS11584  
33000 Bordeaux

IMPORTÉ PAR  
A.M.C  
123 quai Jules Guesde,  
94400, VITRY SUR SEINE,  
France

# **IMPORTANT SAFETY INSTRUCTIONS**

---

Read these operating instructions carefully before using the appliance and keep them for future use.

- **WARNING:** When positioning the appliance, ensure the power cord is not trapped or damaged.
- **WARNING:** Do not locate multiple portable socket-outlets or portable power supplies at the rear of the appliance.
- **WARNING:** Risk of child entrapment.
- **WARNING:** Keep ventilation openings in the appliance enclosure or in the built-in structure clear of obstruction.
- **WARNING:** Do not damage the refrigerant circuit.
- **WARNING:** Do not use mechanical devices or other means to accelerate the defrosting process, other than those recommended by the manufacturer.
- **WARNING:** Do not use electrical appliances inside the food storage compartments of the appliance, unless they are of the type recommended by the manufacturer.
- **WARNING:** Do not use this product in a place where children can touch it, and do not leave children to use it unattended.
- Before disposing of your used appliance:
- Remove the doors and leave the shelves in place so that a child cannot easily climb into the unit.
- Never allow children to use, play with or climb into the unit.
- Never clean the components of the unit with flammable liquids.
- Do not store or use gasoline or any other flammable liquids or gases near this or any other appliance. Vapors present a risk of fire or explosion.
- Do not use abrasive cleaners or solvents to clean your appliance. Glass cleaners or soapy water give excellent results.



Symbol ISO 7010 W021

This symbol indicates a fire hazard.

- Leave 10 cm of free space at the back of the unit to allow for ventilation of the cooling system.
- In order to store your food at a stable temperature, avoid leaving the door open for too long.
- Do not install your appliance near a heat source, and avoid direct sunlight.
- Install your appliance on a flat, clean and stable floor.
- Do not install any other electrical equipment on your appliance.
- To ensure your safety, do not place your appliance in damp places.
- This appliance is intended to be used in household and similar applications, but not in the following cases:
  - staff kitchen areas in shops, offices and other working environments;
  - farm houses and by clients in hotels, motels and other residential type environments;
  - bed and breakfast type environments;
  - catering and similar non-retail applications.
- This appliance is designed for use inside a house or apartment. For optimal use, it is essential that the temperature of the room in which it is used is not lower than 16° C or higher than 43°C.
- Children aged between 3 and 8 years are allowed to load and unload refrigerating appliances.
- This appliance may be used by children 8 years of age or
- older and by persons with reduced physical, sensory or mental abilities or lack of experience or knowledge, provided that they are properly supervised or have received instructions on the safe use of the appliance and the associated risks.
- Children must not play with the appliance.
- Cleaning and user maintenance must not be done by children without supervision.
- To avoid contamination of food, please respect the following instructions:

- Opening the door for long periods can cause a significant increase of the temperature in the compartments of the appliance.
- Regularly clean surfaces that may come into contact with food and accessible drainage systems.
- Clean water tanks if they have not been used for 48 h; flush the water system connected to a water supply if water has not been drawn for 5 days.
- Store raw meat and fish in suitable containers in the refrigerator, so that it is not in contact with and cannot drip onto other food.
- Two-star frozen-food compartments are suitable for storing pre-frozen food, storing or making ice-cream and making ice cubes.
- One-, two- and three-star compartments are not suitable for the freezing of fresh food.
- If the refrigerating appliance is left empty for long periods, switch off, defrost, clean, dry, and leave the door open to prevent mold developing within the appliance.
  - Do not store explosive substances such as aerosol cans with a flammable propellant in this appliance.
  - If the supply cord is damaged, it must be replaced by the manufacturer, its service agent or similarly qualified persons in order to avoid a hazard.
  - This refrigerating appliance is not intended to be used as built-in appliance.
  - If the supply LED bulb is damaged, it must be replaced by the manufacturer, its service agent or similarly qualified persons in order to avoid a hazard.

### **Disposal of waste**

To avoid any harm to the environment or human health caused by the uncontrolled disposal of electrical waste, recycle the appliance responsibly to promote the reuse of material resources. Disposal must be done safely at public collection points provided for this purpose.

Older refrigerators may contain CFCs that destroy the ozone layer; contact your nearest waste treatment center for more details on proper disposal procedures.

# **INSTALLATION INSTRUCTIONS**

## **Before putting your appliance into service**

- Remove all inner and outer packaging components.
- Check that none of the following parts are missing:

NO.	Contents	CERA4D464B / CERA4D464IX
1	Egg tray	1 unit
2	Ice tray	1 unit
3	Operation manual	1 copy
4	Energy label	1 copy

- Before connecting your appliance to a power supply, allow it to stand upright for about 2 hours. This reduces the risk of malfunction of the refrigeration system due to handling during transport.
- Clean the inner surfaces of the unit with a soft cloth and warm water.
- Place your unit on a floor strong enough to support the weight of the fully filled unit.
- Make sure the unit is level by adjusting the front feet underneath the unit. Make sure that the appliance rests on its feet in a stable manner.
- Install the appliance away from direct sunlight and heat sources (radiator, hot plate, etc.). Direct sunlight can damage the unit's coating and heat can increase its power consumption. If the ambient temperature is extremely cold or hot, this may prevent the unit from operating properly.
- The unit is not designed to be installed in a basement or appliance.
- **Caution:** Make sure that the unit is kept away from any substance that may cause combustion.
- Check that the water tank is in place before connecting the unit.

## **POWER FAILURE**

If there is a power failure, do not open the appliance door. Frozen food should not be affected if the power failure lasts for less than 15 hours. Do not refreeze frozen foods that have thawed completely. The food may be dangerous to eat.

## **CLEANING AND MAINTENANCE**





### **Cleaning your appliance**

- Unplug your appliance and remove all the food.
- Clean the inner surfaces with warm water and a mild detergent.
- Remove the water tank at the bottom of the unit, then wash it.

### **Moving your appliance**

- Remove food and disconnect the appliance.
- Tape all loose parts inside your appliance.
- To avoid damage, turn the feet to adjust their height to the minimum.
- Tighten the door to keep it closed.
- Be sure to keep the appliance upright during transport.

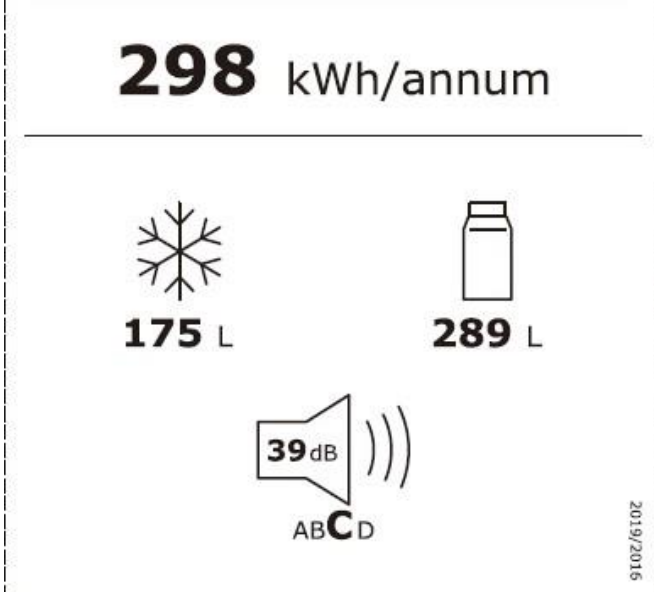
## I- TECHNICAL SPECIFICATIONS

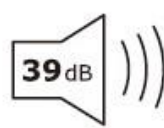
<b>Mark</b>	Continental Edison	
<b>Reference Model</b>	CERA4D464B FF4-63D-5	
<b>Voltage</b>	220-240 V~	
<b>Frequency</b>	50 Hz	
<b>Current</b>	1.5 A	
<b>Insulation blowing gas</b>	R600a(70g)	
<b>Dimensions (W*H*D/mm)</b>	790x1800x730mm	
<b>Energy class</b>	E	
<p>Energy consumption of 298 kWh per year, calculated on the basis of the result obtained for 24 hours under standardized test conditions. Actual energy consumption depends on the operating conditions and location of the unit.</p>		
<b>Total volume</b>	464 L	
<b>Fresh food compartment volume</b>	289 L	
<b>4-star storage volume</b>	175 L	
<b>Climate class</b>	SN, N, ST, T	
<p>This unit is designed for use at an ambient temperature between +10°C and +43°C</p>		
<b>Noise emissions</b>	39 dB	<p><b>298 kWh/annum</b></p>  <p>  <b>175 L</b>  <b>289 L</b> </p> <p>  <b>39 dB</b>              ABCD         </p> <p style="text-align: right; font-size: small;">2019/2016</p>

2019/2016 on the energy labelling of refrigeration appliances, can be viewed via the link below or by scanning the QR code on the energy label of the product.

<https://eprel.ec.europa.eu/qr/1393606>

## I- TECHNICAL SPECIFICATIONS

<b>Mark</b>	Continental Edison
<b>Reference Model</b>	CERA4D464IX FF4-63D-5
<b>Voltage</b>	220-240 V~
<b>Frequency</b>	50 Hz
<b>Current</b>	1.5 A
<b>Insulation blowing gas</b>	R600a(70g)
<b>Dimensions (W*H*D/mm)</b>	790x1800x730mm
<b>Energy class</b>	E
<p><b>Energy consumption of 298 kWh per year, calculated on the basis of the result obtained for 24 hours under standardized test conditions. Actual energy consumption depends on the operating conditions and location of the unit.</b></p>	
<b>Total volume</b>	464 L
<b>Fresh food compartment volume</b>	289 L
<b>4-star storage volume</b>	175 L
<b>Climate class</b>	SN, N, ST, T
<p><b>This unit is designed for use at an ambient temperature between +10°C and +43°C</b></p>	
<b>Noise emissions</b>	<b>39 dB</b>



ENERG







Réf: CERA4D464IX  
Modèle: FF4-63D-5



# 298 kWh/annum



**175 L**



**289 L**

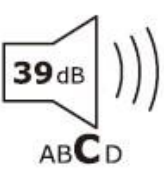

2019/2016

2019/2016 on the energy labelling of refrigeration appliances, can be viewed via the link below or by scanning the QR code on the energy label of the product.

<https://eprel.ec.europa.eu/qr/1393605>



## II - DESCRIPTION OF THE DEVICE

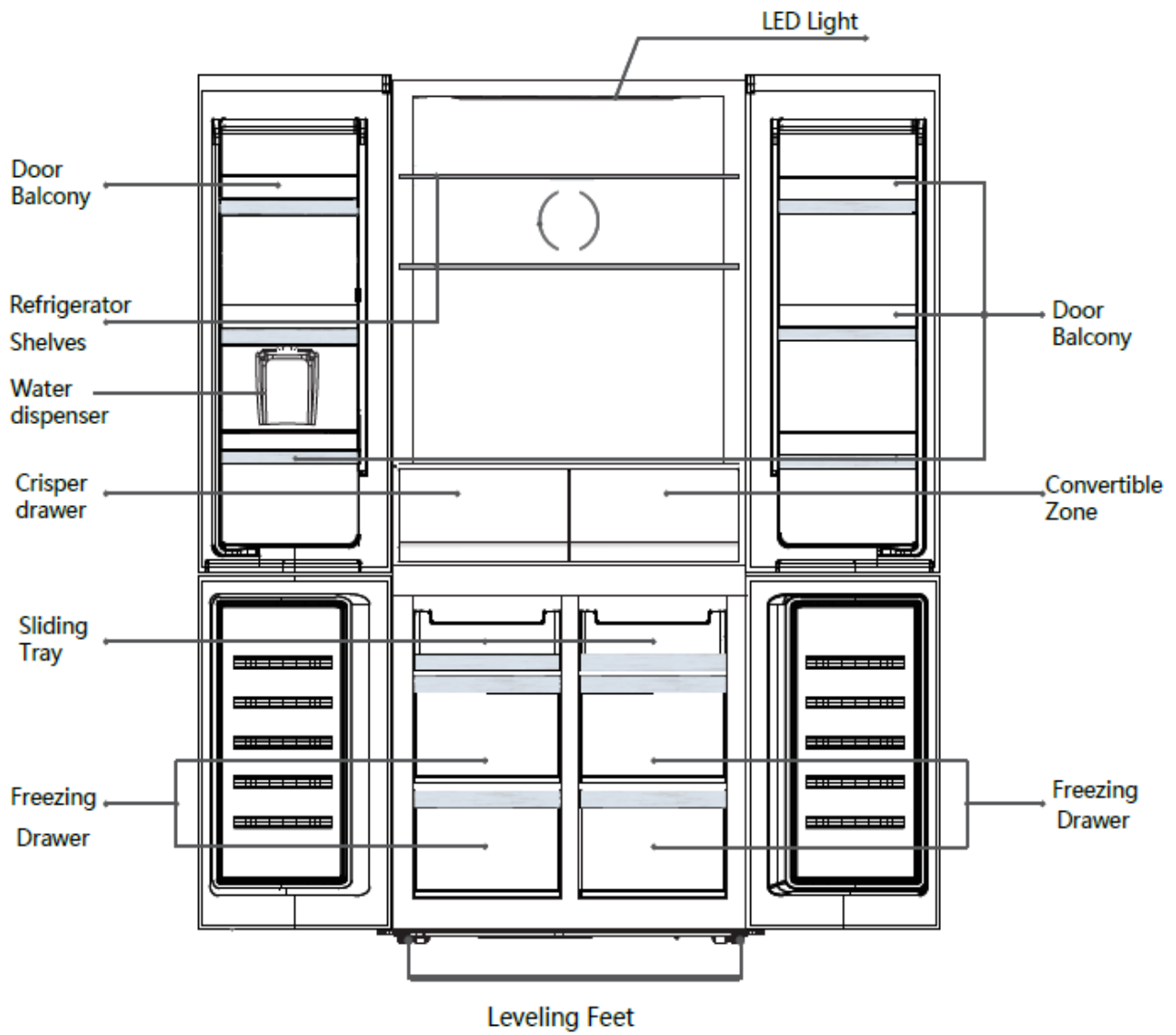

## **SPACE REQUIREMENT.**

Please keep enough space of door open.

	A	B	C	D	E	F	G	H	I
Space required	790	740	1800	min=50	min=50	min=50	1580	1530	135°

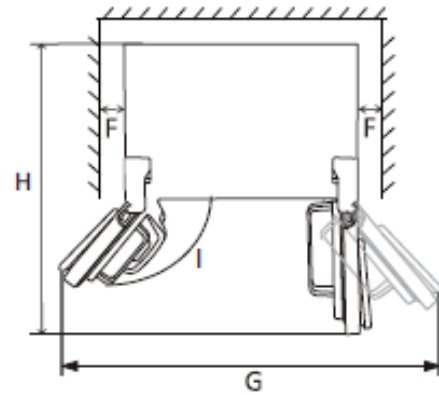
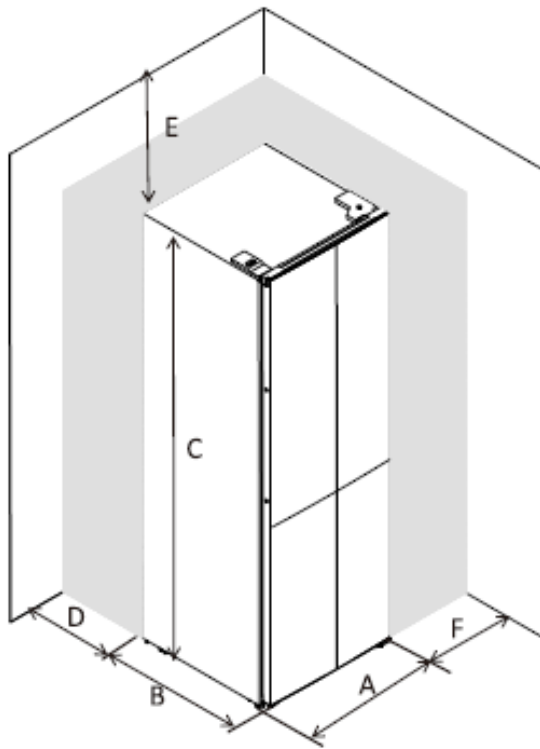

Note: This fridge cannot be used as a built-in appliance.

## III – DAILY USE

### 1.0 Using the control panel

#### Adjusting the temperatures and functions

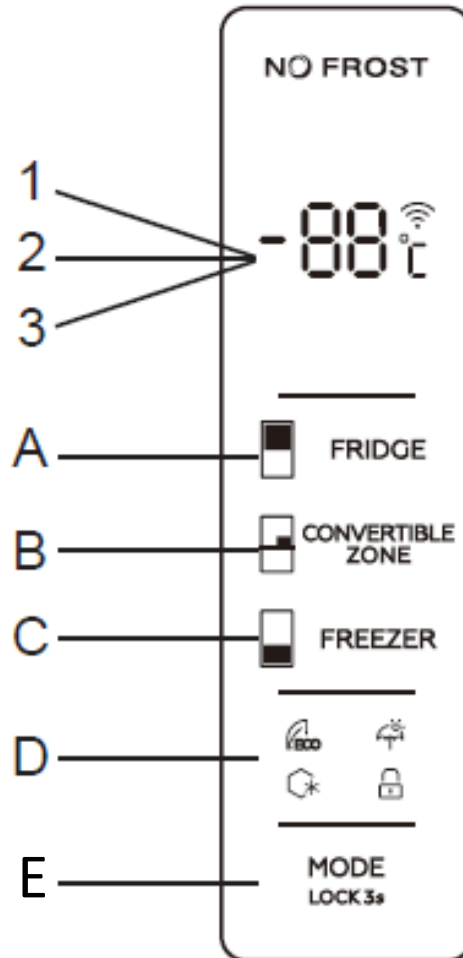

#### Buttons

- A. Fridge Temp. Setting
- B. Convertible Zone Temp. setting
- C. Freezer Temp. Setting
- D. Press to select running mode from (ECO, Holiday, Super freezing)
- E. Control panel lock/unlocking setting.

#### Display

- 1. Temperature, of **Fridge** compartment
- 2. Temperature, of **Freezer** compartment
- 3. Temperature of **Convertible** compartment

## 2.0 Setting

### 2.11 Temperature control of the Fridge compartment.

This key is workable both in user defined mode as well as super mode. After entering the temperature control of the fridge compartment, this key flashes. By touching the key consecutively, the temperature would change in a circle of “2°C, 3°C, 4°C, 5°C, 6°C, 7°C, 8°C”, after which 5-second flashing means the selection of temperature settled.

### 2.12 Temperature control of the Freezer compartment.

This key is workable both in user defined mode as well as Holiday mode. After entering the temperature control of the freezer compartment, this key flashes. By touching the key consecutively, the temperature would change in a circle of “-14°C, -15°C, -16°C, -17°C, -18°C, -19°C, -20°C, -21°C, -22°C”, after which 5-second flashing means the selection of temperature settled

### 2.13 Temperature control of the convertible compartment.

this key is workable both in user defined mode as well as other mode. After entering the temperature control of the freezer compartment, this key flashes. By touching the key consecutively, the temperature would change in a circle of “5°C, 4°C, 3°C, 2°C, 1°C, 0°C, -1°C, -2°C, -3°C”, after which 5-second flashing means the selection of temperature settled

### 2.14 Mode / Locking / Unlocking

- a. By touching this key consecutively, the operation mode of the refrigerator will change in a circle of “ECO, Holiday, Super, User defined mode”, after which 5-second flashing means the selection of temperature settled
- b. Long press to Enter / Exit locking mode.
  - Unlocking : Press for 3 seconds in the mode of locking, all the keys would be unlocked after a sound “beep”
  - Locking : Press for 3 seconds in the mode of locking, all the keys would be locked after a sound “beep”

### 2.15 Press button

Short sound “beep” after press button.  
All buttons will only valid under unlock mode.

## **2.16 Lock function**

No operation in 25 sec will lock the display automatically

## **2.17 ECO Mode**

Press mode to choose ECO Mode, ECO icon keeps bright after 5 sec flashing.

Temperature fix 6°C in fridge compartment and -16°C in freezer compartment under ECO Mode, “Freezer” & “Fridge” button in vain while ECO icon will flash three times in alarm.

The temperature of convertible compartment can be adjusted freely by operating the convertible zone temp. setting.

Exit ECO Mode: Choose mode, exit ECO Mode after 5 sec, entering the selected mode.

## **2.18 Holiday Mode**

Press mode to choose holiday mode, the icon keeps bright after 5 sec flashing, entering holiday mode.

Temperature fix 17°C in fridge compartment, “Fridge” button in vain, while Holiday icon will flash three times in alarm.

Temperature of freezer compartment and convertible compartment can be adjusted freely.

Exit Holiday mode : choose mode, exit Holiday mode after 5 sec, entering the selected mode.

## **2.19 Super Freezing mode**

Press mode to choose mode, the icon keeps bright after 5 sec flashing, entering Freezing Mode.

Temperature fix -25°C in freezing compartment, “freezer” button in vain, while freezing icon will flash three times in alarm.

Temperature of fridge compartment and convertible compartment can be adjusted freely.

Exit Freezing Mode : meeting below conditions

- manually exit Freezing Mode.
- freezing period more than 50 hours

Noted : Mode remains the same before entering super freezing mode.

## **2.20 Door open alarm**

If fridge (upper) door keeps open for 60 seconds, periodical alarm will be arisen until the door is closed.

### 3.0 Multi-Temperature Zone

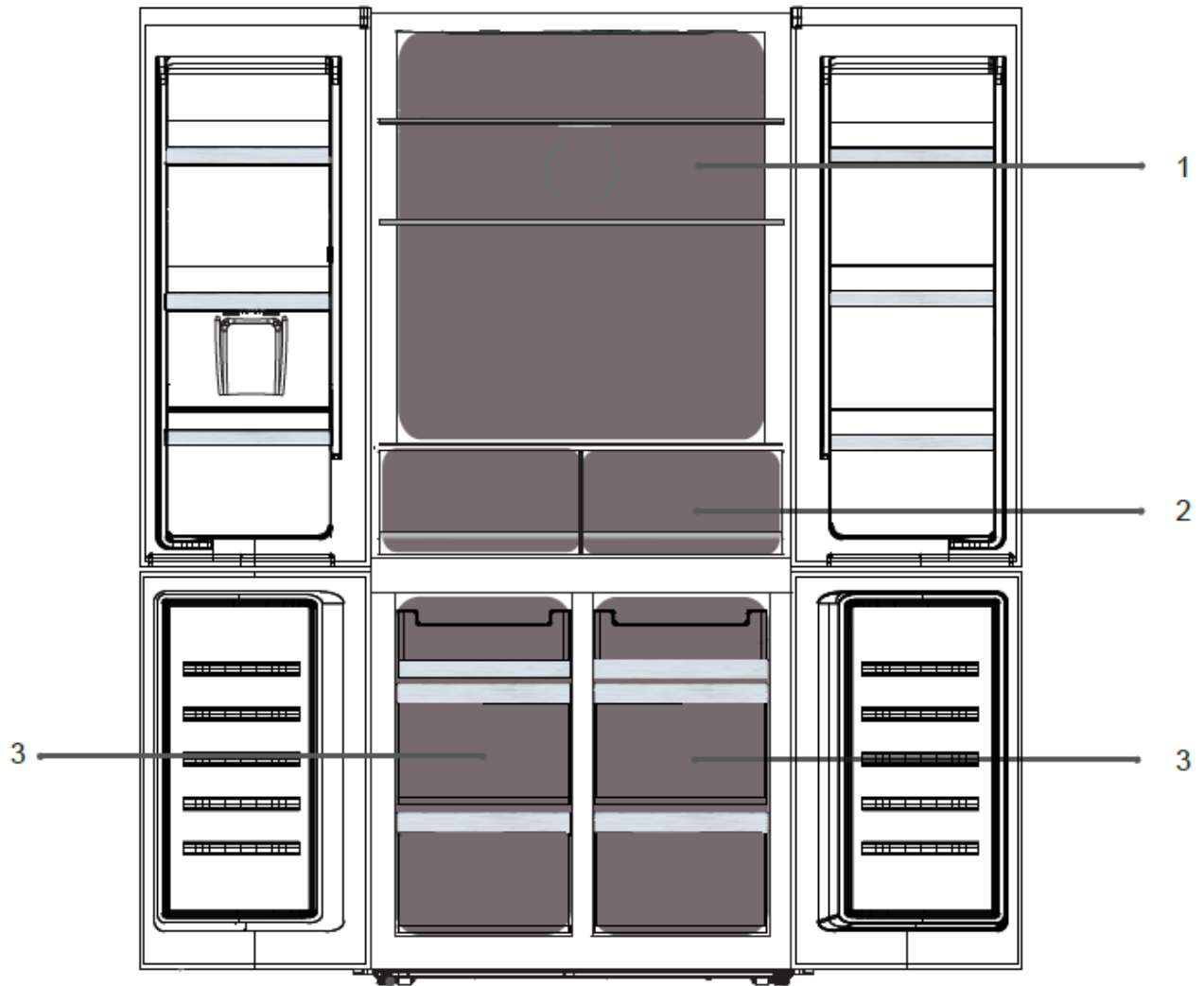

1. Fridge temp. 2°C to 8°C

2. Convertible zone temp. -3°C to 5°C

3. Freezer temp. -22°C to -14°C

#### 4.0 Temperature setting recommendation

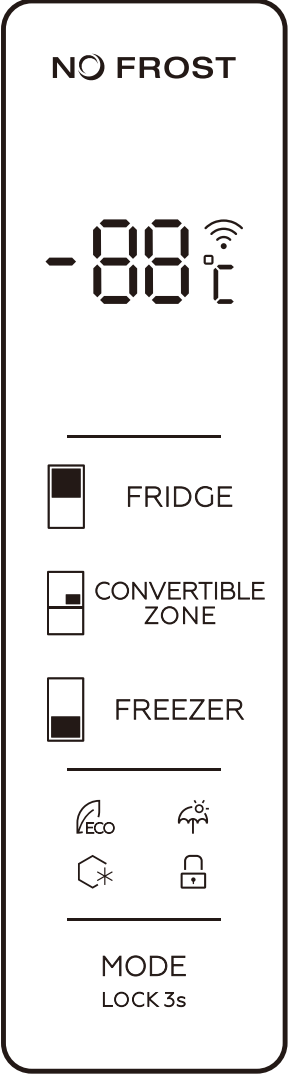
Environment Temperature	Temperature setting		
<p style="text-align: center;"><b>Summer (Above 38°C)</b></p>			
			Fridge set on 2°C
<p style="text-align: center;"><b>Normal</b></p>			Freezer set on -20°C
			Fridge set on 4°C
<p style="text-align: center;"><b>Winter (Below 16°C)</b></p>			Freezer set on -18°C
			Fridge set on 5°C
	Freezer set on -18°C		

The combination of drawers, baskets and shelves that result in the most efficient use of energy for the appliance is the default configuration after you open the package.

## **5.0 FOOD CONSERVATION**

Carefully wrap fresh foods to ensure that they keep their flavor, color, moisture and freshness. This also prevents the taste of some foods contaminating the taste of others. Only vegetables, fruit and salad vegetables can be stored in the vegetable compartment without being packed. Let hot dishes and drinks cool down outside the appliance. Remove the cardboard packs from around yoghurt pots. Check the consume-by dates on the products you have bought.

Store raw meat and fish in suitable containers in the refrigerator, so that it is not in contact with and cannot drip onto other food.

## **6.0 ARRANGING FOOD IN YOUR REFRIGERATOR**

The temperature inside your refrigerator is not uniform. Some areas are colder than others, and you must store your food in the appropriate areas according to their type to ensure that they can be kept safely.

Leave a space between food items to allow the air to circulate freely and prevent different products contaminating each other.

Do not put packages and food in contact with the wall at the back of the appliance; this is a particularly cold and damp area of the appliance and water droplets and frost condense there as part of your refrigerator's normal operation.

The coldest area, at the bottom of the fridge, is designed for delicate, sensitive and highly perishable food such as meat, poultry, fish, cooked meats, prepared dishes, ready-made salads, egg or cream based dishes and pastries, fresh pasta, pastry, pizza/quiches, fresh produce and raw milk cheese, ready-to-use vegetables sold in plastic bags and, more generally, any fresh product whose consume-by date is linked to its storage at a temperature of +4°C or below.

If the food cannot be stored in a suitable area and at a proper temperature, it might perish.





The following symbol shows the coolest zone in the refrigerator. This zone is between the fruit and vegetable glass shelf and the symbol, or the shelf located at the same height. To guarantee temperatures in this zone, do not modify the positioning of the shelves.

### Temperature indicator

To help you set your refrigerator, it should be equipped with a temperature indicator which will help to control the average temperature in the coolest zone. This indicator is provided with the product.

**CAUTION:** this indicator is set to work with this refrigerator. Do not use it in another refrigerator or for another purpose.

### Temperature check in the coolest zone

This indicator allows you to check that the temperature in the coolest zone is correct. The temperature inside the refrigerator differs according to several factors such as the ambient temperature, the quantity of food loaded in the refrigerator and the frequency with which the door is opened. Take these factors into consideration when setting the temperature of the appliance.

When the indicator reads OK, it means that your thermostat is set correctly, and that the indoor temperature is correct. If there is no color on the indicator, this means that the temperature is too high. In this case, increase the setting of the thermostat and wait for a while before performing another visual check of the indicator. After loading or opening the door, the indicator may show no color for a while.

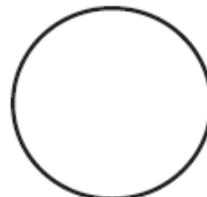

## **7.0 FROZEN AND DEEP-FROZEN FOOD**

Your domestic appliance can be used to freeze food, as it lowers the core temperature of the food rapidly,

allowing you to keep it for longer.

This appliance with a four-star freezer compartment is suitable for the long-term storage of frozen food items. It can also be used for freezing and storing fresh food items. Always follow the storage guidelines printed on the food packaging. To avoid food waste, the following information is provided as a general guide for the maximum storage life of frozen items:

We suggest you use the temperature setting we suggest.

- Fresh meat and poultry - up to 12 months
- Cooked meats - up to 2 months
- Fresh fish - up to 6 months
- Fruit and vegetables - up to 12 months
- Bread and cakes - up to 6 months

## **8.0 PREPARING FOOD FOR FREEZING**

Freezing does not sterilize. It is therefore important to observe some simple hygiene rules. When preparing your food for freezing, wash your hands before touching the food and clean the kitchen tools you have just used before using them again.

Only freeze fresh, good quality food. Refer to the "Food Freezing Guide" to know which products you can freeze and how long you can keep them.

Blanch fruit and vegetables (plunge them in boiling water for few moments) before freezing to preserve their color, smell, taste and vitamins.

Divide the food you wish to freeze into small individual portions. Small portions freeze quicker at their core.

Pack the food hermetically so that they do not lose their flavor or dry up. Use plastic bags, polyethylene film, aluminum foil or special freezer containers for this. If you are using plastic bags, compress them to eliminate the air before sealing them hermetically.

Note on each package:

- The freezing date
- The consume-by date
- The type of food contained
- The number of portions contained

If you are purchasing deep-frozen food, pick it up last when you are shopping. Check that:

The packaging isn't damaged

They are not covered in a layer of frost (which means that they have partially defrosted). Pack them in an isotherm bag or in newspaper. Transport them quickly and store them immediately. Comply with the maximum storage dates shown on the packaging. Your appliance has a \*\*\*\* freezer compartment, which enables you to store deep-frozen food.

## IV – TROUBLE SHOOTING

Some malfunctions can be easily resolved. Before calling customer service or a technician, please consult the following table. If the issue persists, you need to access professional repair services.

PROBLEM	POSSIBLE CAUSES & SOLUTIONS
The appliance does not work.	The appliance is not connected to a power supply. The circuit-breaker is tripped, or the fuse is damaged. Check if the outlet is powered by connecting another electrical device.
The appliance is not cold enough.	Check the temperature setting. A high ambient temperature may require setting the appliance to a colder temperature. The door is being opened too often. The door is not completely closed. The door seal is not properly positioned. There is not enough space around the appliance to allow ventilation.
The appliance operates continuously.	The room temperature is higher than the maximum supported. There is too much food inside the appliance. The door is being opened too often. The door is not completely closed. The temperature control is not calibrated correctly. The door seal is not properly positioned.
The light doesn't work.	The appliance is not plugged in. The circuit-breaker has been tripped or a fuse is damaged. The LED light doesn't work. The light button is set to "OFF".
The appliance vibrates.	Check to make sure the appliance is level.
The appliance seems to be making too much noise.	The appliance is not level, or a foot is incorrectly adjusted.
The door does not close properly.	The appliance is not level. The shelves are out of position and blocking the door closure.
There is water under the appliance.	Water is being collected incorrectly in the water tank on the back of the unit. Check that the water tank is in place. Empty the water tank.

# **GUARANTEE**

Your refrigerating appliance is guaranteed by the manufacturer for a period of 24 months from the purchase date (as stated on the purchase receipt).

### **EXCLUSIONS OF GUARANTEE:**

The guarantee does not cover the normal wear of the product, nor problems or damages resulting from:

- (1) superficial deteriorations due to the normal wear of the product;
- (2) defects or deteriorations due to contact with food or liquids or corrosion generated by rust;
- (3) any incident, abuse, misuse, modification, disassembly or unauthorized repairs;
- (4) any incorrect maintenance operations, improper use and connection to an incorrect power supply;
- (5) any use of unofficial or unapproved accessories.

Note: Removing the rating plate or/and product serial number will void the guarantee.

### **REPAIR SERVICES**

In case of a malfunction during the guarantee period, repair requests must be addressed to the retailer from which you purchased the appliance.

After the expiry of the guarantee period, refer to the document "Spare parts and repairs" in the documentation related to your refrigerating appliance available on the website " [www.continentaledison.fr](http://www.continentaledison.fr) "

### **SPARE PARTS**

Spare parts for your product are available for at least 7 years, in accordance with the European regulation related to the eco-design of refrigerating appliances.

Refer to the document "Spare parts and repairs" in the documentation related to your refrigerating appliance, which is available on the website " [www.continentaledison.fr](http://www.continentaledison.fr) ". This will inform you about:

- the availability of each spare part;
- the spare part purchasing terms;
- professional repair services.

<b>Disposal of the appliance</b>	
	<p>To avoid any harm to the environment or human health caused by improper disposal of electrical waste, recycle the appliance responsibly to promote the reuse of material resources. Disposal must be done safely at public collection points provided for this purpose.</p> <p>Older refrigerators may contain CFCs that destroy the ozone layer; contact your nearest waste treatment center for more details on proper disposal procedures.</p>

### **Disposal of the device**

Continental Edison  
120-126 Quai de Bacalan  
CS11584  
33000 Bordeaux  
IMPORTE PAR  
A.M.C  
123 quai Jules Guesde,  
94400, VITRY SUR SEINE,  
France





**Continental Edison**

[www.continentaledison.fr](http://www.continentaledison.fr)



CKCEN-W02