



Continental Edison



CEFC260APPDIX

CEFC260APPDB

Réfrigérateur combiné





Guide d'utilisation

AVERTISSEMENTS ET CONSEILS DE SECURITE IMPORTANTS

Nous vous invitons à lire attentivement et intégralement ce guide d'utilisation avant d'installer et d'utiliser votre appareil.

Il est important que ce guide d'utilisation soit gardé avec l'appareil pour toute nouvelle consultation. Si cet appareil devait être transféré à une autre personne, assurez-vous que le guide d'utilisation suive l'appareil afin que le nouvel utilisateur puisse être informé du fonctionnement de celui-ci.

Dans ce guide d'utilisation, les symboles suivants sont utilisés :

	Informations importantes concernant votre sécurité personnelle et comment éviter d'endommager l'appareil
	Informations générales et conseils
	Informations sur l'environnement
	Risque de choc électrique
	Risque d'incendie/Matières inflammables

Mise en Garde :

- Si l'appareil dispose d'un système d'éclairage et si la lampe est remplaçable par l'utilisateur, se référer aux informations relatives à sa méthode de remplacement dans le paragraphe de la notice.
- Ne pas placer de blocs multiprise ni de bloc d'alimentation portable à l'arrière de l'appareil.
- Lors de l'installation : s'assurer que le cordon d'alimentation n'est pas coincé ou endommagé.
- Il convient de respecter les consignes d'utilisation pour s'assurer de la sûreté de la conservation des denrées alimentaires.
- Il convient de respecter le chargement dans les compartiments indiqués dans la notice du produit.

Cet appareil est destiné à être utilisé dans des applications domestiques et similaires telles que :

- une cuisine professionnelle : magasins, bureaux et autres environnements de travail,
- les fermes,
- par les clients dans les hôtels, les motels, B&B et autres environnements de type résidentiel,
- applications de restauration non commerciales.

Pour éviter la contamination des aliments il y a lieu de respecter les instructions suivantes :

- Des ouvertures de la porte de manière prolongée sont susceptibles d'entraîner une augmentation significative de la température dans les compartiments de l'appareil.

- Nettoyer régulièrement les surfaces susceptibles d'être en contact avec les aliments et les systèmes d'évacuation accessibles.
- Nettoyer les récipient d'eau si ils n'ont pas été utilisées pendant 48h ; bien rincer le système raccordé à un réseau de distribution d'eau si de l'eau n'a pas été prélevée pendant 5 jours.
- Entreposer la viande et le poisson cru dans les bacs du réfrigérateur qui conviennent, de telle sorte que ces denrées ne soient pas en contact avec d'autres aliments ou qu'elles ne s'égouttent pas sur d'autres aliments.
- Les compartiments « deux étoiles » pour denrées congelées conviennent pour stocker les aliments pré-congelés, stocker ou fabriquer de la crème glacées ou des cubes de glace .
- Les compartiments « une, deux et trois étoiles » ne conviennent pas pour la conservation des denrées alimentaires fraîches.
- Si l'appareil de réfrigération demeure vide de manière prolongée, le mettre hors tension, en effectuer le dégivrage, le nettoyer, le laisser sécher et laisser la porte ouverte pour prévenir le développement de moisissures à l'intérieur de l'appareil.

SECURITE GENERALE



ATTENTION! Gardez les ouvertures de ventilation, dans le boîtier de l'appareil ou dans la structure intégrée, dégagées de toute obstruction.



ATTENTION! N'utilisez pas d'appareils mécaniques ou d'autres moyens pour accélérer le processus de dégivrage que ceux recommandés par le fabricant.



ATTENTION! Ne pas endommager le circuit de réfrigération : Il est dangereux de changer les spécifications ou de modifier ce produit de quelque manière que ce soit.

Tout dommage au cordon peut provoquer un court-circuit, un incendie et / ou un choc électrique.



ATTENTION! N'utilisez pas d'autres appareils électriques (tels que des sorbetières) à l'intérieur des appareils de réfrigération, à moins qu'ils ne soient approuvés à cette fin par le fabricant.



ATTENTION! L'ampoule fournie avec cet appareil est une "lampe à usage spécial" qui ne peut être utilisée qu'avec l'appareil fourni. Cette "lampe à usage spécial" n'est pas utilisable pour l'éclairage domestique.

Ne touchez pas l'ampoule si elle a été allumée pendant une longue période, car elle pourrait être très chaude.

Vous ne devez pas utiliser l'appareil sans la lampe.



ATTENTION! Ne stockez pas de substances explosives telles que des aérosols contenant un agent inflammable dans cet appareil.

Le réfrigérant isobutène (R600a) est contenu dans le circuit de fluide frigorigène de l'appareil, un gaz naturel, avec un haut niveau de compatibilité avec l'environnement, qui est néanmoins inflammable.



DANGER - Risque d'incendie / Matières inflammables : Lors de la mise en service, l'entretien et la mise au rebut de cet appareil, prêtez attention à ce symbole.

Il est situé à l'arrière de l'appareil (sur le panneau ou le compresseur) et avertit du risque d'incendie.



ATTENTION! Lors du transport et de l'installation de l'appareil, assurez-vous qu'aucun des composants du circuit de réfrigérant n'est endommagé. Cet appareil est lourd. Faites attention en le déplaçant.



ATTENTION! Evitez les flammes nues et sources d'inflammation et aérez la pièce dans laquelle se trouve l'appareil.



ATTENTION! Si le câble d'alimentation est endommagé, il doit être remplacé par le fabricant, son service après-vente ou des personnes de qualification similaire afin d'éviter tout danger.

Le cordon d'alimentation ne doit pas être rallongé.

Assurez-vous que la fiche d'alimentation n'est pas écrasée ou endommagée par l'arrière de l'appareil. Une prise de courant écrasée ou endommagée peut surchauffer et provoquer un incendie.

Assurez-vous de pouvoir brancher la fiche secteur de l'appareil.

Ne tirez pas sur le câble secteur.

Si la prise d'alimentation est mal fixée, n'insérez pas la fiche d'alimentation. Il y a un risque de choc électrique ou d'incendie.



ATTENTION! Ne retirez ni ne touchez pas les éléments du compartiment congélateur si vos mains sont humides et mouillées, car cela pourrait causer des abrasions cutanées ou brûlures de gel.

Éviter l'exposition prolongée de l'appareil aux rayons directs du soleil.

SECURITE DES ENFANTS

- Les enfants de 3 à 8 ans sont autorisés à charger et décharger les appareils de réfrigération.
- Cet appareil peut être utilisé par des enfants âgés de 8 ans et plus et des personnes ayant des capacités physiques, sensorielles ou mentales réduites ou un manque d'expérience et de connaissances s'il leur a été donné une supervision ou des instructions concernant une utilisation sans risques de l'appareil et les dangers impliqués.
- Les enfants doivent être surveillés pour s'assurer qu'ils ne jouent pas avec l'appareil.
- Le nettoyage et l'entretien de l'appareil ne doivent pas être effectués par des enfants à moins qu'ils soient âgés de 8 ans et plus et supervisés.
- Gardez tous les emballages loin des enfants. Il y a un risque de suffocation.
- Si vous jetez l'appareil, retirez la fiche de la prise, coupez le câble de connexion (le plus près possible de l'appareil) et retirez la porte pour éviter que les enfants ne subissent un choc électrique ou qu'ils s'y enferment.
- Si cet appareil muni de joints de porte magnétiques doit remplacer un ancien appareil muni d'un verrou à ressort (loquet) sur la porte ou le couvercle, assurez-vous que ce ressort est inutilisable avant de jeter l'ancien appareil. Cela l'empêchera de devenir un piège mortel pour un enfant.

BRANCHEMENT



Avertissement : Pour le raccordement électrique, suivez attentivement les instructions données dans les paragraphes spécifiques.

INSTALLATION

Important! Pour le raccordement électrique, suivez les instructions données dans des paragraphes ci-dessous :

- Déballez l'appareil et vérifiez s'il y a des dommages.
Ne connectez pas l'appareil s'il est endommagé. Signalez les dommages éventuels immédiatement à l'endroit où vous l'avez acheté.
- Il est conseillé d'attendre au moins quatre heures avant de brancher l'appareil pour permettre à l'huile de retourner dans le compresseur.
- Une circulation d'air adéquate autour de l'appareil est nécessaire, faute de quoi l'appareil pourrait surchauffer.
Pour garantir une ventilation adéquate, suivez les instructions relatives à l'installation.
- Dans la mesure du possible, les entretoises du produit doivent être contre le mur pour éviter de toucher ou d'attraper des parties chaudes (compresseur, condenseur) et prévenir toute brûlure.
- L'appareil ne doit pas être situé à proximité de radiateurs ou de cuisinières.
- Assurez-vous que la prise secteur est accessible après l'installation de l'appareil.

UTILISATION

- Ne mettez pas les pièces en plastique chaud dans l'appareil.
- Ne placez pas de produits alimentaires directement sur le mur arrière.
- Les aliments congelés ne peuvent pas être recongelés une fois décongelés.
- Stockez les aliments congelés pré-emballés conformément à la production des aliments congelés, avec les instructions.

- Les appareils comportant les recommandations de stockage du fabricant doivent être strictement respectés. Reportez-vous aux instructions appropriées.
- Ne placez pas de liquides gazeux dans le compartiment congélateur, car cela crée une pression sur le contenant, ce qui peut provoquer son explosion et endommager l'appareil.
- Les sucettes glacées peuvent causer des brûlures dues au gel si elles sont consommées directement de l'appareil.

CONSEILS POUR ECONOMISER DE L'ENERGIE

- Laissez refroidir les aliments avant de les placer dans l'appareil.
- Assurez-vous que les aliments ne touchent pas le dos du ou des compartiments.
- Faites-en sorte que l'appareil ait suffisamment d'espace autour de lui. Cela aidera à réduire la consommation d'énergie et à réduire vos factures d'électricité.
- Ne bloquez pas les aérations ni les grilles, pour une efficacité énergétique maximum.
- Pour une utilisation efficace de l'énergie, respectez la position d'origine de tous les accessoires internes (paniers, tiroirs, étagères).
- N'ouvrez pas les portes fréquemment.
- Ne laissez pas les portes ouvertes trop longtemps.
- Ne réglez pas le thermostat sur une température trop froide.

NETTOYAGE

- Avant l'entretien, débranchez l'appareil et débranchez le cordon d'alimentation de la prise secteur.
- Ne nettoyez pas l'appareil avec des objets métalliques.

- N'utilisez pas d'objets coupants pour retirer le givre de l'appareil. Utilisez un grattoir en plastique.
- Videz régulièrement le drain dans le réfrigérateur pour assécher l'eau. Si nécessaire, nettoyez le drain. Si le drain est bloqué, de l'eau s'accumulera dans le fond de l'appareil.

PROTECTION DE L'ENVIRONNEMENT

Cet appareil ne contient pas de gaz pouvant endommager la couche d'ozone dans son circuit de réfrigérant ou dans ses matériaux isolants. L'appareil ne sera pas jeté avec les déchets urbains et les ordures.

Gaz inflammables : L'appareil doit être éliminé conformément aux réglementations locales. Ne pas endommager l'unité de refroidissement, en particulier l'échangeur de chaleur. Les matériaux recyclables utilisés sur cet appareil sont marqués du symbole .

En ce qui concerne l'installation, la manipulation, le nettoyage et la mise au rebut de l'appareil, référez-vous aux chapitres ci-après du guide d'utilisation.

Informations sur la signification du marquage de conformité



Le marquage  indique que le produit répond aux principales exigences des Directives Européenne 2014/35/EU (Basse Tension), 2014/30/EU (Compatibilité Electromagnétique), 2011/65/UE (Réduction de l'emploi de certaines substances dangereuses dans les Equipements Electrique Electronique).

SOMMAIRE

AVERTISSEMENTS ET CONSEILS DE SECURITE IMPORTANTS	Page 2
SOMMAIRE	Page 11
I - DESCRIPTION DE L'APPAREIL	Page 13
II - CARACTERISTIQUES TECHNIQUES	Page 14
III - INSTALLATION	Page 16
A - Emplacement	Page 16
B - Déballage de l'appareil	Page 18
C - Branchement	Page 18
D - Remplacement de la lampe	Page 19
IV - AVANT UTILISATION	Page 20
V - UTILISATION	Page 20
A - Utiliser le panneau de contrôle	Page 20
B - Usage quotidien	Page 22
C - Accessoires	Page 26
D - Utiliser le distributeur d'eau	Page 26
E - Zone la plus froide du réfrigérateur	Page 28
VI - NETTOYAGE ET ENTRETIEN	Page 30
A - Nettoyage	Page 30
B - Dégivrage	Page 31
C - Coupure de courant	Page 31
D - Absence d'utilisation	Page 32
VII - PANNES ET SOLUTIONS	Page 32
VIII - GARANTIE	Page 34
IX - MISE AU REBUT	Page 35

Ce guide d'utilisation est disponible dans les langues suivantes :

- FR (version originale)
- EN (translated from the original)

Toute autre traduction serait une traduction de la version originale.

Ce guide d'utilisation, ses modifications éventuelles ou toute nouvelle version, est disponible sur notre site web.

I - DESCRIPTION DE L'APPAREIL

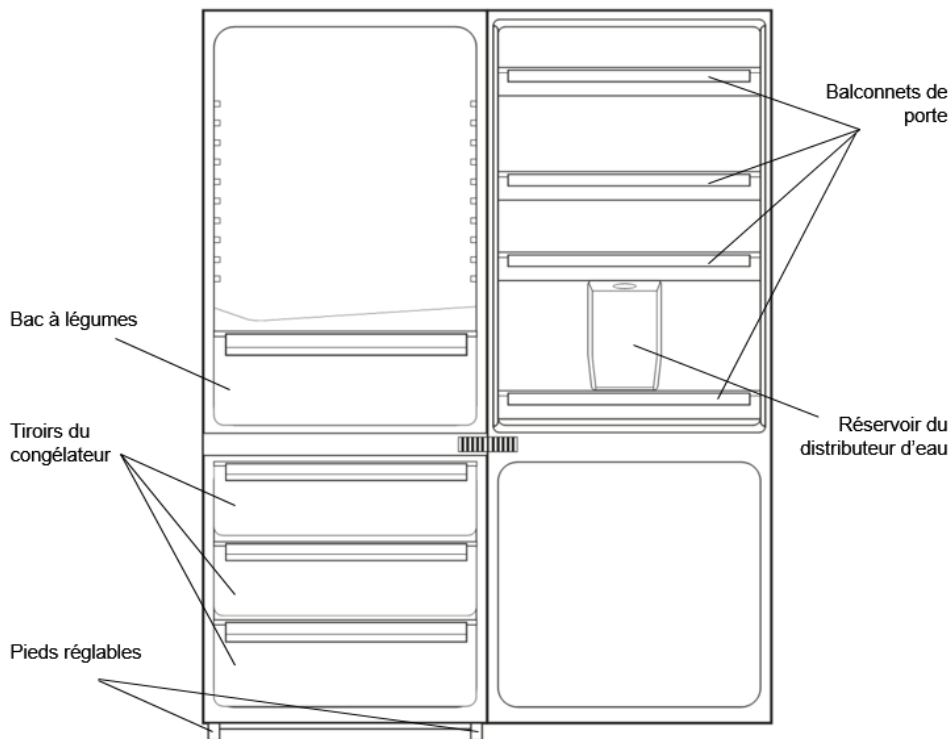

Note : cette image sert uniquement de référence, la construction de l'appareil peut être légèrement différente.

II- CARACTERISTIQUES TECHNIQUES

Alimentation électrique	220-240 V~
Dimension (HxLxP)	176 x 55 x 58 cm
Poids	48 kg
Type d'installation	Pose libre

FICHE PRODUIT RELATIVE A L'ENERGIE

Marque	Continental Edison
Référence	CEFC260APPDIX CEFC260APPDB (Modèle : DD2-34Y-2)
Classe d'efficacité énergétique	A++
Indice de congélation	4*
Catégorie d'appareil de réfrigération ménager	7
Consommation d'énergie(*) kWh par an (*) Calculée sur la base du résultat obtenu pour 24 heures dans des conditions d'essai normalisées. La consommation d'énergie réelle dépend des conditions d'utilisation et de l'emplacement de l'appareil.	194 kWh/an Cet appareil est conçu pour être utilisé à une température ambiante comprise entre 16 et 38°C
Autonomie en cas de coupure	16h
Dégivrage	Automatique
Volume utile	Capacité réfrigérateur = 195L Capacité congélateur = 65L
Pouvoir de congélation	3kg/24h
Classe climatique	N, ST.
Emissions acoustiques dans l'air	42 dB (A)

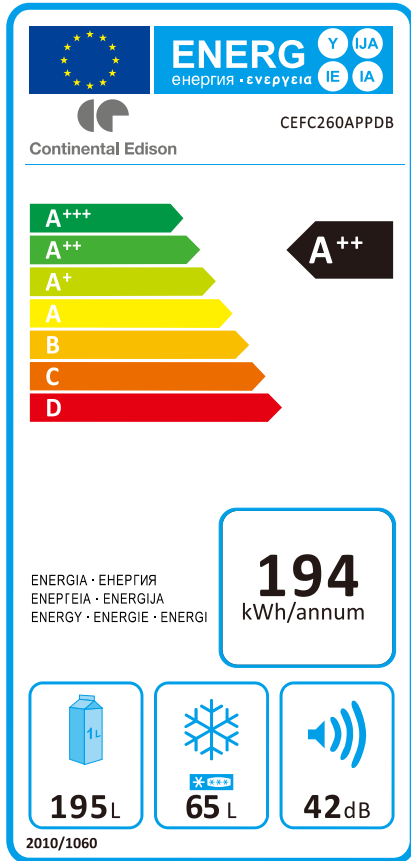
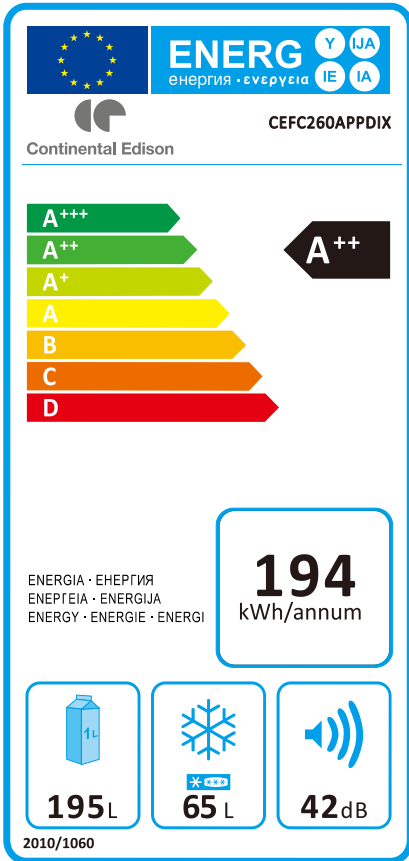

III- INSTALLATION

A – Emplacement

IMPORTANT : L'installation de cet appareil nécessite l'intervention de 2 personnes.

- Choisissez un endroit sec et bien aéré.
- Choisissez un emplacement suffisamment grand pour que la porte du réfrigérateur s'ouvre facilement;
- Installer le réfrigérateur sur une surface plane et stable;
- Laisser un espace libre à droite, à gauche, en arrière et en haut lors de l'installation. Cela aidera à réduire la consommation d'énergie et à réduire vos factures d'énergie.
- Ne pas mettre le réfrigérateur près d'une source de chaleur, ni en plein soleil, ni près d'appareils électroménagers produisant de la chaleur (four, gazinière...);

Suggestion: il est conseillé de laisser un espace minimum de 10 cm entre l'arrière de l'appareil et le mur, 10 cm au-dessus, 10 cm entre le côté et le mur, ainsi que de laisser l'espace devant l'appareil entièrement libre pour permettre aux portes de s'ouvrir à 130°. Comme présenté ci-après :

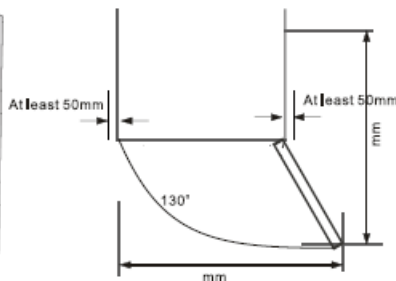
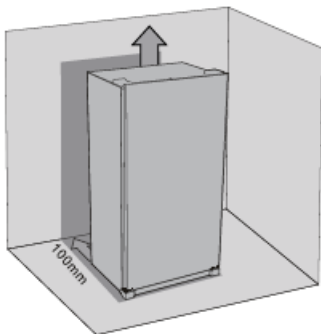

Installez cet appareil dans un endroit où la température ambiante correspond à la classe climatique indiquée sur la plaque signalétique de l'appareil:

Classe climatique	Température ambiante
SN	+10°C to +32°C
N	+16°C to +32°C
ST	+16°C to +38°C
T	+16°C to +43°C

 Attention! Il doit être possible de déconnecter l'appareil du secteur; la prise doit être facilement accessible après l'installation.

Mise à niveau

- En ajustant les pieds, vous pouvez mettre à niveau le réfrigérateur.
- Faites pivoter les pieds dans le sens des aiguilles d'une montre pour lever l'appareil.
- Faites pivoter les pieds dans le sens contraire pour le baisser.

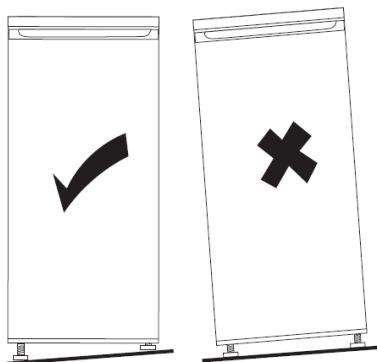

B – Déballage de l'appareil et mise au rebut des éléments d'emballage

Retirez tous les éléments d'emballage autour de l'appareil, ainsi que les éléments de protection situés à l'intérieur :

- Le carton d'emballage et les feuilles de papier sont recyclables : jetez-les dans les bacs de collecte appropriés.
- Les matériaux portant le symbole  sont recyclables : PE = polyéthylène ; PP = polypropylène, ... Cela signifie qu'ils peuvent être recyclés en les déposant dans des conteneurs de collecte appropriés.
- les autres éléments d'emballage (adhésif, attaches...) doivent être jetés avec les déchets ménagers.

Pour en savoir plus : www.quefairedemesdechets.fr

C – Branchement au réseau électrique

Avant de brancher l'appareil, assurez-vous que la tension et la fréquence indiquées sur la plaque signalétique correspondent à votre alimentation électrique domestique. L'appareil doit être mis à la terre. La fiche du câble d'alimentation est fournie avec un contact à cet effet. Si la prise d'alimentation domestique n'est pas mise à la terre, connectez l'appareil à une prise distincte conformément aux réglementations en vigueur, consultez un électricien qualifié.

Le fabricant décline toute responsabilité si les précautions de sécurité ci-dessus ne sont pas respectées.

Cet appareil est conforme à la directive E.E.C.

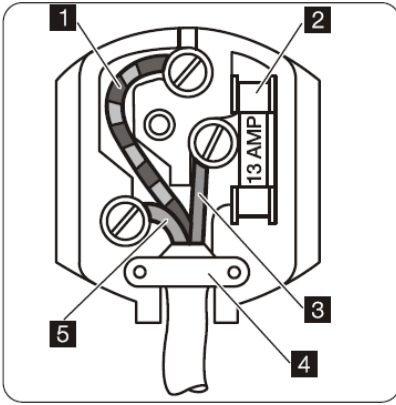

Important : les fils du cordon d'alimentation ont le code couleur suivant :

1	Vert et jaune	Terre
3	Marron	Phase
5	Bleu	Neutre

D – Remplacement de la lampe

La lumière de ce modèle est une lumière LED. Son remplacement est impossible par l'utilisateur.

IV - AVANT LA PREMIERE UTILISATION

Nettoyage de l'intérieur

Avant d'utiliser l'appareil pour la première fois, lavez l'intérieur et tous les accessoires internes avec de l'eau tiède et du savon neutre pour éliminer l'odeur de produit neuf, puis bien sécher.



Important! N'utilisez pas de détergents ou de poudres abrasives, car celles-ci endommageraient le produit.

V - UTILISATION

A – Utiliser le panneau de contrôle

Réglage du compartiment congélateur :

- Brancher l'appareil. La température interne est contrôlée automatiquement par un capteur.
- L'appareil ne fonctionnera pas à une température optimale s'il est placé dans un lieu particulièrement chaud ou qu'il est ouvert souvent.

Réglage du compartiment réfrigérateur :

- Brancher l'appareil. La température interne est contrôlée par le thermostat :
- Il y a 8 réglages :

- 0 : éteint
- 1 : réglage le plus haut de la température
- 3 : réglage intermédiaire (recommandé)
- 7 : réglage le plus bas de la température

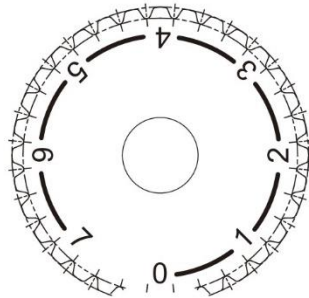
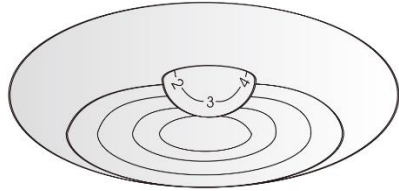

- L'appareil ne fonctionnera pas à une température optimale s'il est placé dans un lieu particulièrement chaud ou qu'il est ouvert souvent.

Note : aucun des deux compartiments (réfrigérateur ou congélateur) ne fonctionne lorsque le réglage est sur 0.

B – Usage quotidien

Congeler des aliments frais

Le compartiment congélateur est adapté à la congélation des aliments frais et au stockage des aliments congelés et surgelés pendant une longue période.

Placez les aliments frais dans le compartiment inférieur.

IMPORTANT : En cas de dégivrage accidentel, si l'alimentation a été éteinte plus longtemps que la valeur indiquée dans le tableau des caractéristiques techniques sous «Autonomie en cas de coupure», les aliments décongelés doivent être consommés rapidement ou cuits immédiatement, puis recongelés (après cuisson).

Décongélation

Les viandes, volailles et poissons doivent être décongelés dans le réfrigérateur pour éviter le développement de bactéries.

Les autres produits peuvent être décongelés à l'air ambiant.

Les petites portions peuvent être cuisinées dès leur sortie du congélateur. Beaucoup de plats prêts à cuire peuvent être également cuisinés sans décongélation préalable. Conformez-vous toujours aux préconisations figurant sur l'emballage.

Le pain et les pâtisseries peuvent être décongelés à four chaud.

Les fours à micro-ondes peuvent être utilisés pour décongeler la plupart des aliments.

Conseils pour la congélation

Pour vous aider à congeler facilement, voici quelques conseils importants:

- la quantité maximale d'aliments pouvant être congelés en 24 heures est indiquée sur la plaque signalétique;
- le processus de congélation dure au moins 24 heures. Aucun autre aliment à congeler ne devrait être ajouté pendant cette période;
- ne congelez que des denrées de première qualité, fraîches et soigneusement nettoyées;
- préparez les aliments en petites portions pour permettre leur congélation rapide et complète et permettre ensuite de ne dégeler que la quantité requise;
- emballez les aliments dans des sacs de congélation fermés hermétiquement.
- ne pas laisser les aliments frais non congelés en contact avec les aliments déjà congelés, évitant ainsi une élévation de température de ceux-ci;
- les aliments maigres se conservent mieux et plus longtemps que les aliments gras; le sel réduit la durée de conservation des aliments;
- Ne consommez pas les bâtonnets glacés dès leur sortie du congélateur pour éviter les brûlures dues au froid.
- il est conseillé de noter la date de congélation sur chaque emballage individuel afin de suivre les délais de conservation.

Conseils pour le stockage des aliments surgelés

- Les produits congelés peuvent être regroupés, afin de laisser libres les espaces pour la congélation.
- Quand vous achetez un produit surgelé, assurez-vous que l'emballage est intact, qu'il ne présente aucune trace d'humidité, qu'il n'est pas gonflé, ce qui serait le signe d'un début de décongélation.
- Respectez la durée de conservation indiquée par le fabricant des produits surgelés.
- Évitez d'ouvrir trop souvent la porte ; ne la laisser ouverte que le temps nécessaire. Une augmentation de la température peut réduire la durée de conservation des aliments.

Pour une meilleure hygiène alimentaire

- Retirez les emballages du commerce avant de placer les aliments dans le réfrigérateur. (par exemple emballage des packs de yaourt...)
- Emballez les aliments dans des récipients appropriés de qualité alimentaire pour éviter les échanges de bactéries entre les aliments.
- Attendez le refroidissement des préparations avant de les stocker.

Conseils pour la réfrigération

Pour obtenir les meilleures performances :

- ne pas entreposer des aliments chauds ou évaporer des liquides dans le réfrigérateur.
- couvrez ou enveloppez la nourriture dans des récipients, surtout si elle a une odeur forte.
- emballez les aliments sous film plastique et placez-les sur les étagères en verre au-dessus du bac à légumes.
- pour des raisons de sécurité, ne conservez les aliments qu'un ou deux jours au maximum.
- Aliments cuits, plats froids, ils doivent être couverts et peuvent être placés sur n'importe quelle étagère.
- fruits et légumes: ils doivent être soigneusement nettoyés et placés dans le ou les tiroirs spéciaux fournis.
- beurre et fromage: ils doivent être placés dans des contenants spéciaux hermétiques ou emballés dans du film plastique.
- Bouteille de lait: ils doivent avoir un bouchon et doivent être rangés dans les balconnets de la porte.

Les bananes, les pommes de terre, les oignons et l'ail, s'ils ne sont pas emballés, ne doivent pas être conservés au réfrigérateur.

C – Accessoires

Étagères mobiles :

Les parois du réfrigérateur sont équipées d'une série de glissières afin que les étagères puissent être positionnées comme souhaité.

Positionner les balconnets de la porte

Pour stocker des emballages alimentaires de différentes tailles, les balconnets dans la porte peuvent être placés à différentes hauteurs. Ajustez selon les étapes suivantes :

Poussez dans la direction des flèches jusqu'à ce que le balconnet vienne librement puis repositionnez-le si nécessaire.

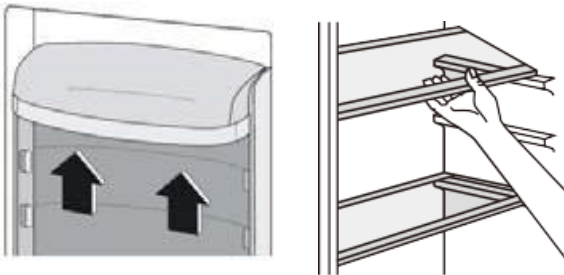

D – Utiliser le distributeur d'eau

Le distributeur d'eau vous permet d'avoir de l'eau fraîche sans ouvrir le réfrigérateur.

Avant d'utiliser le distributeur d'eau pour la première fois, retirez et nettoyez le réservoir d'eau situé à l'intérieur du compartiment réfrigérateur.

1. Retirer le réservoir d'eau. Détachez le couvercle pour laver et nettoyer le réservoir et le couvercle.

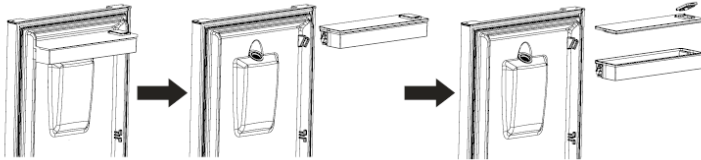

2. Après le nettoyage, repositionnez le réservoir d'eau, le couvercle et le bac du réservoir comme indiqué ci-dessous.

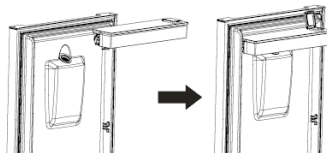

3. Nettoyez le levier distributeur à l'extérieur de la porte du réfrigérateur.

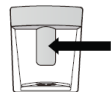

Remplir le réservoir d'eau

1. Ouvrez le petit couvercle.
2. Remplissez le réservoir avec de l'eau potable et pure.
Ne pas dépasser la quantité maximale
3. Fermez le petit couvercle.

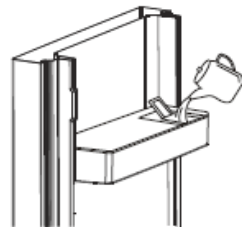

Utilisation du distributeur de l'eau

Pour servir de l'eau, appuyez doucement avec votre verre sur le levier distributeur.



Pour stopper l'écoulement d'eau, retirez votre verre du levier distributeur.

⚠ Avertissement : Ne remplissez pas le réservoir d'eau avec un liquide autre que de l'eau potable. Les boissons telles que les jus de fruits, les boissons gazeuses et les boissons alcoolisées ne peuvent pas être utilisées avec un distributeur d'eau. Si de tels liquides sont remplis, le distributeur d'eau peut présenter un dysfonctionnement et être irrémédiablement endommagé. Certains ingrédients chimiques et additifs dans ces boissons peuvent également attaquer et endommager le réservoir d'eau. N'utilisez que de l'eau potable pure et propre. La capacité du réservoir est de 2,5 litres.

E – ZONE LA PLUS FROIDE DU REFRIGERATEUR

Le symbole  indique l'emplacement de la zone la plus froide dans votre réfrigérateur. Cette zone est délimitée près du ventilateur, et en haut par le symbole ou bien par la clayette positionnée à la même hauteur.

Afin de garantir les températures dans cette zone, veillez à ne pas modifier le positionnement de cette clayette.

Installation de l'indicateur de température

Pour vous aider à bien régler votre réfrigérateur, celui-ci est équipé d'un indicateur de température (livré dans le sachet de la notice) qui permettra de contrôler la température moyenne dans la zone la plus froide.

AVERTISSEMENT: Cet indicateur est seulement prévu pour être utilisé avec votre réfrigérateur. Veillez à ne pas l'utiliser dans un autre réfrigérateur (en effet, la zone la plus froide n'est pas identique), ou pour une autre utilisation.

Une fois l'indicateur de température installé, vous pouvez vérifier la température de la zone la plus froide et si nécessaire, ajuster le thermostat en conséquence comme indiqué précédemment.

La température intérieure du réfrigérateur est influencée par plusieurs facteurs tels que la température ambiante de la pièce, la quantité d'aliments stockés et la fréquence d'ouverture de la porte. Prenez ces facteurs en compte lors du réglage de la température.

Pour la bonne conservation des denrées dans votre réfrigérateur et notamment dans la zone la plus froide, veillez à ce que l'indicateur de température apparaisse «OK».

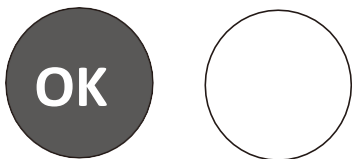

Si « OK » n'apparaît pas, la température de la zone est trop élevée. Réglez le thermostat sur une position supérieure. Attendez au moins 12 heures avant de réajuster le thermostat. Après le chargement des denrées fraîches dans l'appareil ou après les ouvertures répétées (ou ouverture prolongée) de la porte, il est normal que l'indicateur de température n'affiche pas « OK ».

VI - NETTOYAGE ET ENTRETIEN

A – Nettoyage



Avertissement : Avant de procéder au nettoyage, débranchez l'appareil.

Pour des raisons d'hygiène, l'intérieur de l'appareil et les accessoires doivent être nettoyés régulièrement.

- Retirez les aliments et les accessoires (balconnets, étagères, bacs, réservoir d'eau...) de l'appareil.
- Rangez-les aliments dans un endroit frais et couvert.
- Nettoyez l'intérieur de l'appareil avec de l'eau tiède et du bicarbonate de soude puis séchez avec un chiffon.
- Une fois que tout est sec, remettez l'appareil en service et replacez les aliments dans chaque compartiment.

Les joints de portes doivent toujours être propres.

L'accumulation de poussière autour du condensateur augmente la consommation d'énergie. Pour cette raison, nettoyez avec précaution le condensateur situé à l'arrière de l'appareil une fois par an avec une brosse douce ou un aspirateur.



Ne pas utiliser de nettoyeurs abrasifs ou d'ustensile métallique susceptibles d'endommager l'appareil.

Ne jamais nettoyez l'appareil avec un nettoyeur à vapeur : risque d'électrocution ! De l'humidité pourrait s'accumuler dans les composants électriques. Les vapeurs chaudes peuvent endommager les pièces en plastique.

B – Dégivrage

Le dégivrage du réfrigérateur est automatique.

Le dégivrage du congélateur est manuel et donc à réaliser régulièrement par l'utilisateur.

Lorsque les parois intérieures sont recouvertes d'une couche de givre atteignant 3 à 5 mm d'épaisseur, il faut dégivrer le congélateur.

- Débranchez l'appareil et videz le congélateur.
- Retirez la couche de givre. Vous pouvez utiliser un grattoir en plastique.
- Essuyer l'eau avec un chiffon doux.
- Vérifiez que les denrées ne soient pas décongelées et replacez-les dans le congélateur.
- Rebranchez l'appareil.



N'endommagez pas les parois de l'appareil.



N'utilisez pas d'appareil mécanique ou de bombe aérosol pour accélérer le dégivrage.

C – Coupure de courant

En cas de coupure de courant, si les aliments commencent à dégeler, ou si la coupure de courant dure plus longtemps que prévu, nous vous conseillons de consommer rapidement les aliments du réfrigérateur et du congélateur.

D – Absence d'utilisation

Si vous n'utilisez pas l'appareil pendant une longue période, nous vous recommandons de couper l'alimentation électrique, de le vider de tous les aliments, puis lavez l'intérieur de l'appareil et laissez la porte entrouverte.

Vous économiserez de l'énergie et éviterez le développement d'odeurs et de moisissure dans l'appareil.

VII - PANNES ET SOLUTIONS



Avertissement : Avant tout dépannage, déconnectez l'appareil de sa source d'alimentation électrique. Seul un électricien qualifié peut effectuer un dépannage qui n'est pas sur le guide.

Lorsque le congélateur est en fonctionnement, il est normal qu'il émette du bruit (compresseur, circulation du liquide réfrigérant...).

Pannes	Causes possibles	Solutions
L'appareil ne fonctionne pas	La prise est mal branchée	Insérez la prise
	Les fusibles ont sauté ou sont défectueux	Vérifiez les fusibles
	La prise ne fonctionne pas	La prise doit être remplacée par un électricien

Pannes	Causes possibles	Solutions
Les aliments ne sont pas assez froids	La température n'est pas ajustée correctement	Adaptez la température selon les instructions
	La porte a été ouverte trop longtemps	N'ouvrez pas la porte plus longtemps que nécessaire
	Une grande quantité de nourriture a été ajoutée	Baissez la température de l'appareil
	L'appareil est installé près d'une source de chaleur	Déplacez l'appareil
Les aliments sont trop froids	La température n'est pas ajustée correctement	Adaptez la température selon les instructions
L'appareil produit des bruits inhabituels	L'appareil n'est pas à niveau	Ajustez les pieds selon les instructions
	L'appareil touche le mur ou un objet extérieur	Déplacez l'appareil ou l'objet en question
De l'eau s'écoule sur le sol	L'évacuation d'eau est bloquée	Référez vous à la partie « Nettoyage et entretien » de ce manuel.

Pour tout autre problème survenant à votre appareil : **contactez le Service Après-Vente.**

VIII - GARANTIE

EXCLUSIONS DE GARANTIE :

La garantie ne couvre pas les pièces d'usure du produit, ni les problèmes ou les dommages résultant de :

- (1) détériorations superficielles dues à l'usure normale du produit;
- (2) défauts ou détériorations dus au contact du produit avec des aliments ou des liquides et dus à la corrosion provoquée par la rouille;
- (3) tout incident, abus, utilisation impropre, modification, démontage ou réparation non autorisés;
- (4) toute opération impropre d'entretien, utilisation non conforme aux instructions concernant le produit ou branchement à une tension incorrecte;
- (5) toute utilisation d'accessoires non fournis ou approuvés par le fabricant.

La garantie sera annulée en cas d'élimination de la plaque signalétique et/ou du numéro de série du produit.

IX - MISE AU REBUT



Cet appareil porte le symbole du tri sélectif relatif aux déchets d'équipements électriques et électroniques (DEEE).

Cela signifie que ce produit doit être pris en charge par un système de collecte sélectif conformément à la directive européenne 2012/19/UE afin de pouvoir soit être démantelé soit être recyclé, et ainsi réduire l'impact sur l'environnement.

Pour plus de renseignements, vous pouvez contacter votre administration locale (mairie) ou régionale.

Les produits électroniques n'ayant pas fait l'objet d'un tri sélectif sont potentiellement dangereux pour l'environnement en raison de la présence de substances dangereuses.

Lorsque cet appareil atteint sa fin de vie utile, vous devez le déposer dans un centre de collecte sélective afin qu'il soit détruit et/ou recyclé.

En aucun cas vous ne devez jeter cet appareil sur la voie publique.

Continental Edison – 120/126 quai de Bacalan – CS 11584 – 33000 Bordeaux – France

Importé par: **TKG Sprl** – 158 Chaussée de Hal – 1640 Rhode-Saint-Genèse – Belgique



Continental Edison

www.continentaledison.fr

CEFC260APPDIX-CEFC260APPDB_01-2020_v1



CKCEN-P02