

LA
**NOUVELLE
CAVE**

- by -

 **Continental Edison**

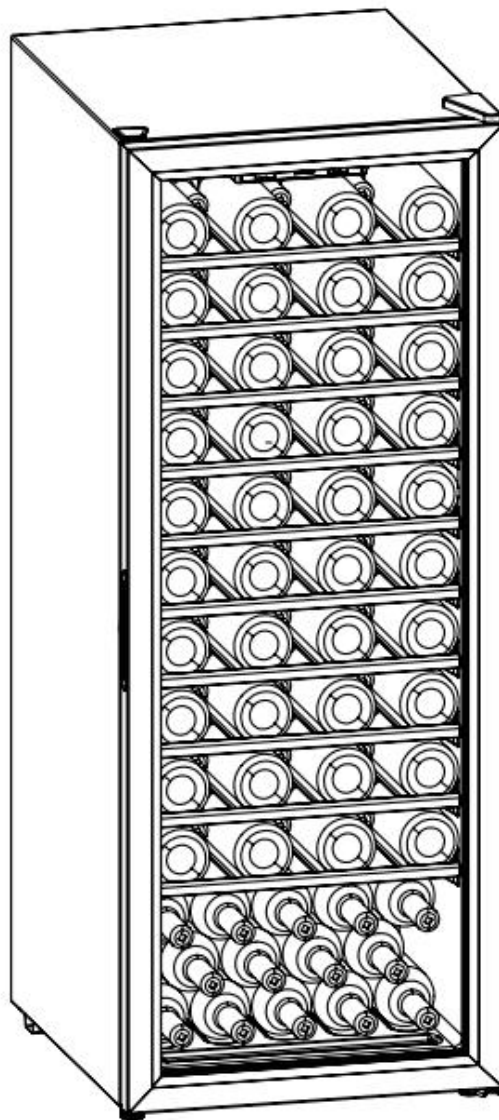

CECWC84B

Cave à Vin 85 bouteilles - Wine cellar 85 bottles

Guide d'utilisation - Instruction booklet

Table des matières

Contents

CONSIGNES DE SÉCURITÉ IMPORTANTES.....	3
MISE AU REBUT.....	7
INSTRUCTIONS D'INSTALLATION.....	8
NETTOYAGE ET ENTRETIEN.....	9
SPÉCIFICATIONS TECHNIQUES.....	12
RÉGLAGE DE LA TEMPÉRATURE.....	14
DÉPANNAGE.....	17
GARANTIE.....	18

CONSIGNES DE SÉCURITÉ IMPORTANTES

Lisez attentivement ce mode d'emploi avant d'utiliser l'appareil et conservez-le pour une utilisation future.

- **AVERTISSEMENT** : Lors du positionnement de l'appareil, assurez-vous que le cordon d'alimentation n'est pas coincé ou endommagé.
- **AVERTISSEMENT** : Ne placez pas plusieurs rallonges électriques ou blocs d'alimentation portables à l'arrière de l'appareil.
- **AVERTISSEMENT** : Risque de danger pour les enfants.
- **AVERTISSEMENT** : Maintenir l'accessibilité des trous de ventilation dans le boîtier électrique ou dans la structure intérieure.
- **AVERTISSEMENT** : Ne pas endommager le circuit de réfrigération.
- **AVERTISSEMENT** : Ne pas utiliser d'engins mécaniques ou d'autres moyens pour accélérer le processus de dégivrage, à l'exception de la méthode recommandée par le fabricant.
- Ne pas utiliser d'appareils électriques à l'intérieur du compartiment de stockage des denrées, à moins qu'ils ne soient du type recommandé par le fabricant.
- **AVERTISSEMENT** : Risque d'enfermement d'un enfant.
- **AVERTISSEMENT** : N'utilisez pas cet appareil à un emplacement où les enfants peuvent le toucher et ne laissez pas les enfants l'utiliser seuls.

- Avant de mettre votre cave à vin usagée au rebut :
Démontez ses portes et laissez les clayettes en place pour qu'un enfant ne puisse pas facilement monter dans l'appareil.
- Ne laissez jamais les enfants utiliser ou jouer avec l'appareil, ni monter dans celui-ci.
- Ne nettoyez jamais les éléments de l'appareil avec des liquides inflammables.
- Ne stockez pas et n'utilisez pas d'essence, ni aucun autre liquide ou gaz inflammable à proximité de cet appareil et de tout autre appareil électrique. Les vapeurs présentent un risque d'incendie ou d'explosion.
- Lors du nettoyage de votre cave à vin, n'utilisez pas de nettoyants abrasifs ou de solvants. Les nettoyants pour vitres et l'eau savonneuse donnent d'excellents résultats.



Symbol ISO 7010 W021

Ce symbole signifie qu'il existe un risque d'incendie.

Risque d'incendie / Matières inflammables

- Laissez 10cm d'espace libre à l'arrière de l'appareil afin de favoriser la ventilation du système de refroidissement.
- Afin de garder vos vins à une température stable, évitez de laisser la porte ouverte trop longtemps.

- Ne pas installer votre cave à vin à proximité d'une source de chaleur et évitez les rayons directs du soleil.
- Installez votre cave à vin sur un sol plat, propre et stable.
- Ne pas placer d'autre appareil électrique sur votre cave à vin.
- Pour garantir votre sécurité, ne pas placer votre cave à vin dans des lieux humides.
- Ne stockez pas de denrées périssables dans cet appareil car la température intérieure peut ne pas être suffisamment basse pour leur bonne conservation.
- Cet appareil est destiné à être utilisé pour des usages domestiques mais pas dans les cas suivants :
 - les coins cuisines réservés au personnel des magasins, bureaux et autres environnements professionnels.
 - les fermes et l'utilisation par les clients des hôtels, motels et autres environnements à caractère résidentiel.
 - des environnements de type chambre d'hôtes ;
 - restauration et applications similaires autres que la vente au détail.
- Cet appareil est conçu pour être utilisé à l'intérieur d'une maison ou d'un appartement. Il est essentiel que la température de la pièce dans laquelle il est utilisé ne soit pas inférieure à 16°C ni supérieure à 38°C pour une utilisation optimale.
- Les enfants âgés de 3 à 8 ans sont autorisés à placer et enlever des articles des appareils réfrigérants.

- Cet appareil peut être utilisé par des enfants âgés d'au moins 8 ans et par des personnes ayant des capacités physiques, sensorielles ou mentales réduites ou dénuées d'expérience ou de connaissance, s'ils (si elles) sont correctement surveillé(e)s ou si des instructions relatives à l'utilisation de l'appareil en toute sécurité leur ont été données et si les risques encourus ont été appréhendés.
- Les enfants ne doivent pas jouer avec l'appareil.
- Le nettoyage et l'entretien par l'utilisateur ne doivent pas être effectués par des enfants sans surveillance.
- Évitez la contamination des aliments, veuillez respecter les instructions suivantes :
 - Des ouvertures de porte de manière prolongée sont susceptibles d'entraîner une augmentation significative de température des compartiments de l'appareil.
 - Nettoyez régulièrement les surfaces susceptibles d'être en contact avec les aliments et les systèmes d'évacuation accessibles.
- Si l'appareil réfrigérant demeure vide de manière prolongée, le mettre hors tension, en effectuant le dégivrage, le nettoyer, le sécher, et laisser la porte ouverte pour empêcher le développement de moisissures à l'intérieur de l'appareil.
- Ne pas stocker dans cet appareil des substances explosives telles que des aérosols contenant des gaz propulseurs inflammables.
- Si le câble d'alimentation est endommagé, il doit être remplacé par le fabricant, son service après-vente

ou des personnes de qualification similaire afin d'éviter un danger.

- En achetant cette cave à vin, vous possédez un appareil qui combine des avantages uniques :
 - Moins de vibrations : pour préserver la qualité des vins.
 - Petite taille, prenant moins de place.
- Cet appareil réfrigérant n'est pas destiné à être utilisé comme appareil encastrable.
- Cet appareil réfrigérant n'est pas adapté à la congélation ni à la réfrigération de denrées alimentaires.

MISE AU REBUT

Pour éviter toute nuisance envers l'environnement ou la santé humaine causée par la mise au rebut non contrôlée de déchets électriques, recyclez l'appareil de façon responsable pour promouvoir la réutilisation des ressources matérielles. La mise au rebut doit être faite de façon sûre dans des points de collecte publique prévus à cet effet.

Les appareils réfrigérants anciens peuvent contenir des CFC qui détruisent la couche d'ozone; contactez le centre de traitement des déchets le plus près de chez vous pour plus de détails sur les procédures correctes de mise au rebut.

INSTRUCTIONS D'INSTALLATION

Avant de mettre votre cave à vin en service

- Retirez tous les composants de l'emballage intérieur et extérieur.
- Vérifiez qu'aucune des pièces suivantes ne manque :

Numéro	Contenu	JCS-201A(E)
1	Appareil principal	1 unité
3	Mode d'emploi	1 exemplaire

- Avant de connecter votre appareil à une alimentation électrique, laissez-le debout pendant environ 2 heures. Cela réduit le risque de dysfonctionnement du système de réfrigération dû à la manutention pendant le transport.
- Nettoyez les surfaces intérieures de l'appareil avec un chiffon doux et de l'eau tiède.
- Placez votre appareil sur un sol suffisamment solide pour supporter le poids de l'appareil entièrement rempli.
- Assurez-vous que l'appareil est de niveau en ajustant les pieds avant sous l'appareil. Assurez-vous que la cave à vin repose sur ses pieds de manière stable.
- Installez l'appareil à l'abri de la lumière directe du soleil et des sources de chaleur (radiateurs, plaques chauffantes, etc.). La lumière directe du soleil peut endommager le revêtement de l'appareil et la chaleur peut augmenter sa consommation d'énergie. Si la température ambiante est extrêmement froide ou chaude, cela peut empêcher l'appareil de fonctionner correctement.

- L'appareil n'est pas conçu pour être installé dans un sous-sol ou une cave.
- L'appareil est conçu exclusivement pour une utilisation en intérieur.

Mise en garde : Assurez-vous que l'appareil est éloigné de toute substance pouvant provoquer une combustion.

- Vérifiez que le réservoir d'eau est en place avant de brancher l'appareil.

NETTOYAGE ET ENTRETIEN

Nettoyer votre cave à vin

- Débranchez votre cave à vin et sortez toutes les bouteilles.
- Nettoyer l'extérieur de l'appareil à l'eau chaude à l'aide d'un détergent doux.
- Vider le récipient d'eau qui se trouve au pied de l'appareil et le nettoyer.

Déplacer votre cave à vin

- Retirer toutes les bouteilles et débrancher la cave à vin.
- Fixer à l'aide de ruban adhésif toutes les pièces détachées à l'intérieur de votre cave à vin.
- Visser les pieds pour régler leur hauteur au minimum afin d'éviter tout dommage.
- Bien maintenir la porte pour la garder fermée.
- Assurez-vous de garder la cave à vin en position

verticale pendant le transport.

DESCRIPTION DU PRODUIT

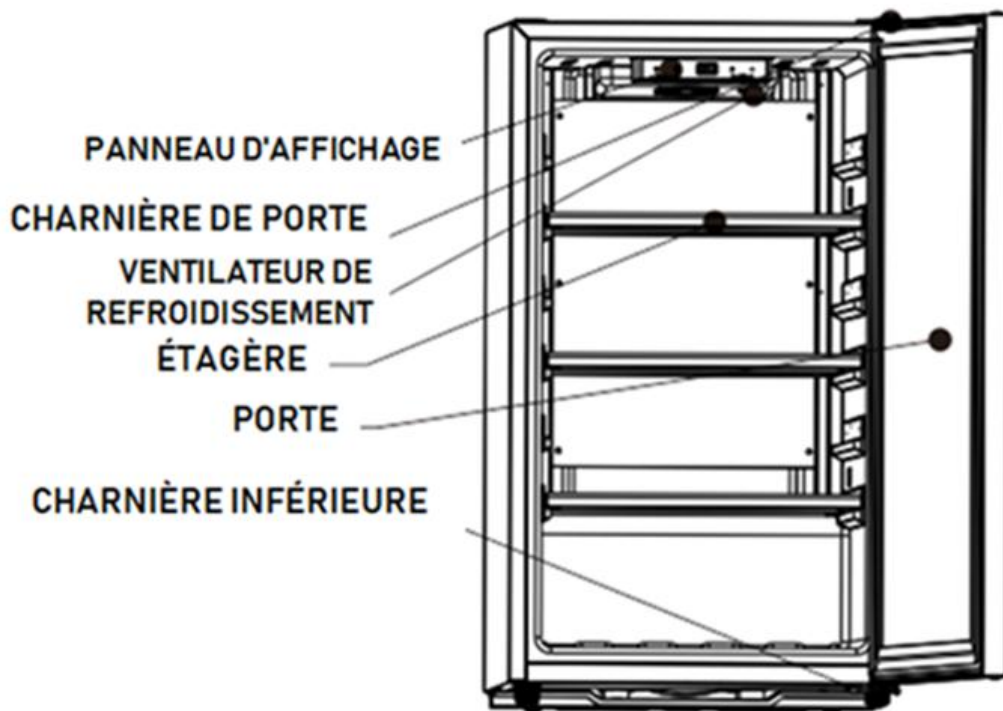

JCS-201A(E)

Inverser la porte

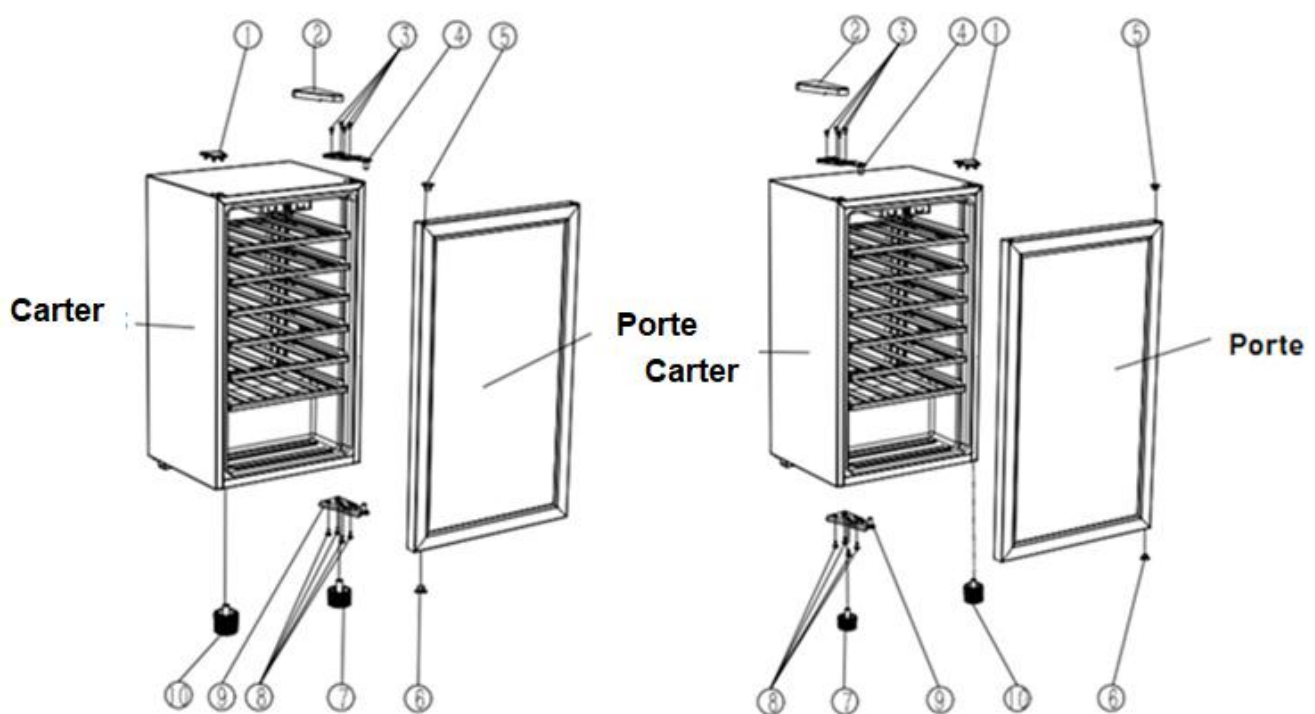

Nos caves à vin sont livrées avec la porte s'ouvrant de gauche à droite. Pour inverser le sens d'ouverture.

1. Fermez la porte;
2. Prenez les capuchons des trous de charnière de porte①, et retirez également le couvercle de charnière de porte② (dévissez la bride, les vis③ ; Retirez la charnière de porte④)
3. Enlevez la porte
4. Enlevez le capuchon de la manche⑤, ⑥
5. Retirez les pieds réglables courts⑦, les vis à bride⑧, la charnière inférieure⑨, et les pieds réglables hauts⑩
6. Installez les pieds réglables hauts⑩ sur la gauche; Installez la charnière inférieure⑨ avec des vis à bride⑧ ; Installez les pieds réglables courts⑦
7. Mettez le capuchon de la manche⑤ ⑥sur la porte ;
8. Installez la porte ;
9. Installez le couvercle de charnière de porte④ avec les vis à bride③; Mettez le couvercle② de charnière de porte sur la charnière de porte ; Installez les capuchons des trous de charnière de porte①

SPÉCIFICATIONS TECHNIQUES

Modèle	CECWC84B
Numéro de modèle	JCS-201A(E)
Capacité	85 bouteilles 75cl
Tension	220-240V~
Fréquence	50Hz
Courant	0,8A
Isolation gaz de soufflage	R600a(27g)
Dimensions (H*W*D/mm)	1275*490*575
Classe énergétique	G
<p>Consommation d'énergie de 159 kWh par an, calculée sur la base du résultat obtenu pendant 24 heures dans des conditions d'essai normalisées. La consommation d'énergie réelle dépend des conditions de fonctionnement et de l'emplacement de l'appareil.</p>	
Volume de stockage	200L
Température de conception	17°C
Classe climatique	N, ST
<p>Cet appareil est conçu pour une utilisation à une température ambiante comprise entre +16°C et +38°C</p>	

The image shows the energy label for the CECWC84B model JCS-201A(E). It features the European Union Energy Label logo with the text 'ENERG' and a lightning bolt symbol. Below the logo is the 'Continental Edison' logo and a QR code. The label includes a scale of energy classes from A (green) to G (red), with class G highlighted. The energy consumption is listed as 170 kWh/annum. Below this, there are icons for 85 bottles and a sound level of 41dB with a speaker icon and the letters ABCD. The date 2019/2016 is printed at the bottom right.

Émissions sonores	41dB	
--------------------------	-------------	--

La fiche d'information du produit, conformément au règlement UE n° 2019/2016 sur l'étiquetage énergétique des appareils de réfrigération, peut être consultée via le lien ci-dessous ou en scannant le code QR sur l'étiquette énergétique du produit.

<https://eprel.ec.europa.eu/qr/716434>

UTILISATION DE VOTRE CAVE À VIN

Le réglage de la température peut être ajusté selon vos besoins :

Réglage de la température avant dégustation des vins rouges : Température recommandée 16-17°C.

Si la température ambiante est supérieure ou inférieure aux températures recommandées, cela aura un impact négatif sur ses performances. Par exemple, placer l'appareil dans un endroit extrêmement froid ou chaud peut provoquer des variations de la température interne de l'appareil.

La température interne peut varier selon l'emplacement des bouteilles, en haut, au milieu ou en bas.

Un réglage peut être nécessaire en fonction de la température ambiante.

Vous pouvez laisser un thermomètre à l'intérieur de la cave à vin afin d'effectuer un contrôle régulier.





Cette cave à vin est conçue pour le stockage maximum de 85 bouteilles de vin de taille standard (75cl).

RÉGLAGE DE LA TEMPÉRATURE



-  : Bouton d'alimentation  : Bouton de lampe d'éclairage
- +** : Bouton de température « + »
- : Bouton de température « - »

Démarrage rapide

-  Bouton de sécurité enfant (bouton combiné)
Fermer : Le bouton se verrouille automatiquement après la mise sous tension ou plusieurs secondes si aucun bouton n'est actionné : Le bouton sera également verrouillé lorsqu'il est enfoncé longtemps.
Ouvrir : Pour déverrouiller le bouton, appuyez sur les deux boutons en même temps pendant 5 secondes. Toutes les opérations doivent être effectuées en mode déverrouillage.
-  Bouton de conversion degrés Celsius / degrés Fahrenheit (bouton combiné)
Appuyez sur les deux boutons en même temps pour basculer l'affichage entre Celsius et Fahrenheit. Chaque fois que le bouton est enfoncé, la conversion sera effectuée. Lors du réglage de la température du système, ne basculez pas entre Celsius et Fahrenheit.
-  Bouton marche/arrêt :
1 Appuyez sur ce bouton pendant 5 secondes. Toutes les sources d'alimentation externes seront alors déconnectées et tous les équipements externes seront éteints avec la cave à vin en mode 'prêt'. L'écran d'affichage indiquera « OFF » pendant 60 secondes.
2 Lorsque la cave à vin est en mode prêt, appuyez sur n'importe quel bouton pour allumer l'écran d'affichage pendant 5 secondes. La cave à vin rétablira son fonctionnement normal.
-  Bouton marche/arrêt
Le bouton de commande de la lampe alterne entre : Normalement allumé → Normalement éteint → Normalement allumé.

5. 

Bouton de température « + »

1. Fonctions du bouton température « + » : En mode verrouillé, une fois que l'action d'un bouton est détectée, l'écran d'affichage indiquera la consigne actuelle de température. Après l'opération de déverrouillage, ce bouton peut être actionné pour augmenter la température réglée de 1°C à chaque fois que le bouton est enfoncé. L'écran d'affichage fera clignoter la température réglée actuelle à un certain intervalle, et 5 secondes plus tard Si aucune autre action de ce bouton n'est détectée, le réglage après réglage sera mémorisé, et l'affichage cessera de clignoter et reviendra à l'indication de la température réglée.

2. Règles de réglage de la température : la température peut être envoyée par incréments de 1°C . Par exemple : 5°C (température actuelle réglée) →6°C→7°C→8°C→ →20°C.

6. 

Bouton de température « - » :

1. Fonctions du bouton de température « - » : Après l'opération de déverrouillage, ce bouton peut être actionné pour diminuer la température réglée de 1°C à chaque fois que le bouton est enfoncé. L'écran d'affichage fera clignoter la température réglée actuelle à un certain intervalle, et 5 secondes plus tard Si aucune autre action de ce bouton n'est détectée, le réglage après réglage sera mémorisé, et l'affichage cessera de clignoter et reviendra à l'indication de la température réglée.

2. Règles de réglage de la température : Par exemple : 20°C(température de consigne actuelle) → 19°C→ 18°C→ 17°C→. . . . 5°C.

Afin de minimiser la consommation d'énergie, veuillez à respecter la capacité de remplissage de votre cave à vin qui est de 85 bouteilles format « Bordeaux 75cl ». La combinaison de tiroirs, paniers et étagères la plus économe en énergie est illustrée ci-dessous" :

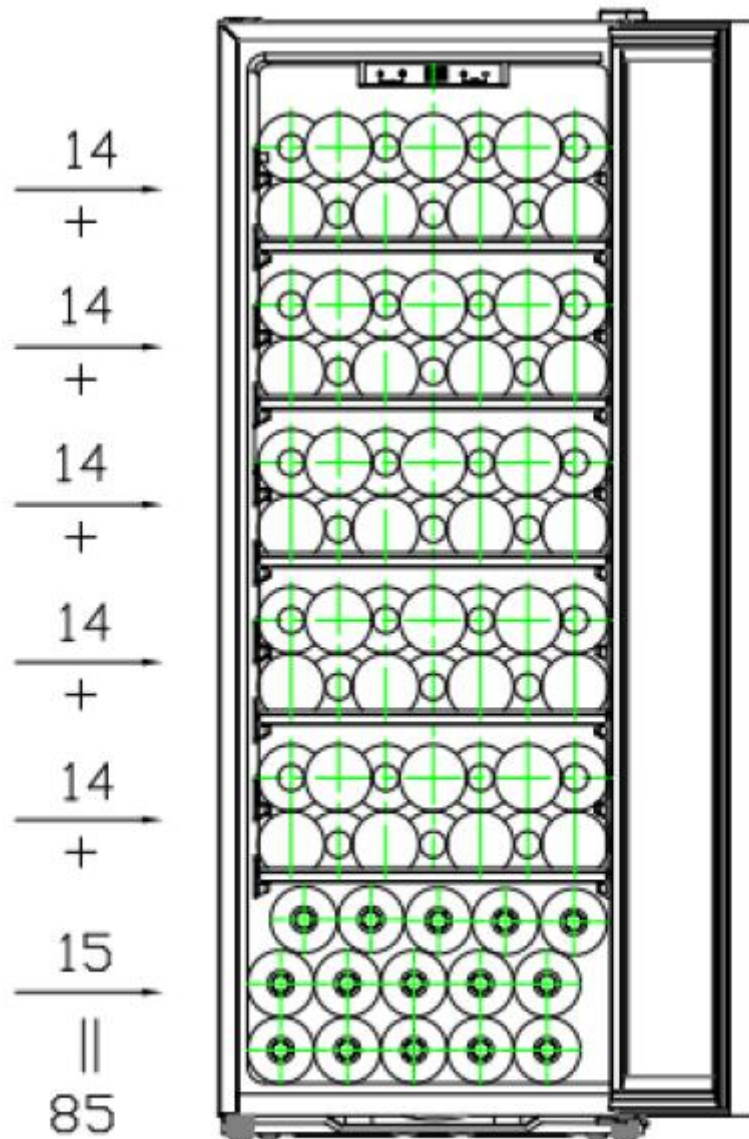

85 bouteilles

Cet appareil est destiné uniquement à la conservation du vin.

DÉPANNAGE

Certains dysfonctionnements peuvent être facilement résolus. Avant d'appeler le service client ou un technicien, veuillez consulter le tableau suivant. Si le problème ne peut pas être résolu, vous pouvez obtenir des services de réparation professionnels auprès du service après-vente.

PROBLÈME	CAUSES ET SOLUTIONS POSSIBLES
La cave à vin ne fonctionne pas.	Pas connecté. Le disjoncteur s'est déclenché ou le fusible est endommagé. Vérifiez si la prise est alimentée en connectant un autre appareil électrique.
La cave à vin n'est pas suffisamment froide,	Vérifiez le réglage de la température. Une température ambiante élevée peut nécessiter de régler la cave à vin à une température plus froide. La porte est ouverte trop souvent. La porte n'est pas complètement fermée. Le joint de la porte n'est pas correctement positionné. Pas assez d'espace autour de la cave à vin pour permettre la ventilation.
L'appareil fonctionne en continu.	La température ambiante est supérieure au maximum supporté. Trop de bouteilles à l'intérieur de la cave à vin. La porte est ouverte trop souvent. La porte n'est pas complètement fermée. Le contrôle de la température n'est pas calibré correctement. Le joint de la porte n'est pas correctement positionné.
La lumière n'est pas allumée.	La cave à vin n'est pas branchée. Le disjoncteur s'est déclenché ou un fusible est endommagé. L'éclairage LED est en panne. Le bouton d'éclairage est réglé sur « OFF ».
Vibrations.	Vérifiez que la cave à vin est de niveau.
La cave à vin semble faire trop de bruit.	La cave à vin n'est pas de niveau ou un pied est mal réglé.
La porte ne ferme pas correctement.	La cave à vin n'est pas de niveau. Les étagères sont hors de position et obstruent la porte.
Eau sous l'appareil.	L'eau n'est pas collectée correctement dans le réservoir d'eau à l'arrière de l'appareil. Vérifiez que le réservoir d'eau est en place. Videz le réservoir d'eau.

GARANTIE

Votre appareil réfrigérant est garanti par le fabricant pour une durée de 24 mois à compter de la date d'achat (Utiliser la facture datée comme justificatif).

EXCLUSIONS :

La garantie ne couvre pas les pièces d'usure du produit, ni les problèmes ou les dommages résultant de :

- (1) détériorations superficielles dues à l'usure normale du produit
- (2) défauts ou détériorations dus au contact du produit avec des aliments ou des liquides et dus à la corrosion provoquée par la rouille
- (3) tout incident, abus, utilisation impropre, modification, démontage ou réparation non autorisé
- (4) toute opération impropre d'entretien, utilisation non conforme aux instructions concernant le produit ou branchement à une tension incorrecte
- (5) toute utilisation d'accessoires non fournis ou approuvés par le fabricant.

Informations : La garantie sera invalidée si la plaque signalétique et/ou le numéro de série du produit sont manquants.

SERVICES DE RÉPARATION

En cas de dysfonctionnement pendant la période de la garantie du fabricant : toute demande de prise en charge doit être faite auprès du revendeur professionnel auquel vous avez acheté votre produit.

Après l'expiration de la période de garantie du fabricant : consulter le document «Pièces de rechange et réparation » dans la documentation relative à votre appareil de réfrigération disponible sur le site www.continentaledison.fr.



PIÈCES DE RECHANGE

Les pièces détachées nécessaires à la réparation de votre produit sont disponibles pendant au moins 7 ans, dans le respect de la réglementation

européenne relative à la conception éco-responsable des appareils de réfrigération.

Se référer au document « Pièces de rechange et réparation » dans la documentation relative à votre appareil de réfrigération disponible sur le site www.continentaledison.fr, il vous renseignera sur :

- la disponibilité pour chaque pièce de rechange ;
- les modalités de commande des pièces de rechange ;
- des services de réparation professionnels.

Mise au rebut de l'appareil	
 	<p>Pour éviter toute nuisance envers l'environnement ou la santé humaine causée par la mise au rebut non contrôlée de déchets électriques, recyclez l'appareil de façon responsable pour promouvoir la réutilisation des ressources matérielles. La mise au rebut doit être faite de façon sûre dans des points de collecte publique prévus à cet effet.</p> <p>Les appareils réfrigérants plus anciens peuvent contenir des CFC qui détruisent la couche d'ozone. Contactez votre centre de traitement des déchets le plus proche pour plus de détails sur les procédures d'élimination appropriées.</p>

IMPORTÉ PAR

A.M.C.

123 quai Jules Guesde,

94400, VITRY SUR SEINE,

France

LOT #: A.M.C.

Continental Edison

120-126 Quai de Bacalan

CS11584

33000 Bordeaux

ENGLISH VERSION

IMPORTANT SAFETY INSTRUCTIONS.....	21
Disposal of waste.....	25
INSTALLATION INSTRUCTIONS.....	25
CLEANING AND MAINTENANCE.....	26
TECHNICAL SPECIFICATIONS.....	29
TEMPERATURE SETTING.....	31
BREAKDOWNS AND SOLUTIONS.....	33
GUARANTEE.....	34

IMPORTANT SAFETY INSTRUCTIONS

Read these operating instructions carefully before using the device and keep them for future use.

- **WARNING:** When positioning the appliance, ensure the supply cord is not trapped or damaged.
- **WARNING:** Do not locate multiple portable socket-outlets or portable power supplies at the rear of the appliance.
- **WARNING:** Risk of child entrapment.
- **WARNING:** Keep ventilation openings, in the appliance enclosure or in the built-in structure, clear of obstruction.
- **WARNING:** Do not damage the refrigerant circuit.
- **WARNING:** Do not use mechanical devices or other means to accelerate the defrosting process, other than those recommended by the manufacturer.
- **WARNING:** Do not use electrical appliances inside the food storage compartments of the appliance, unless they are of the type recommended by the manufacturer.
- **WARNING:** Do not use this product in a place where children can touch it and do not leave children to use it alone.
- Before disposing of your used wine cellar:
Remove its doors and leave the shelves in place so that a child cannot easily climb into the unit.

- Never allow children to use, play with or climb into the unit.
- Never clean the components of the unit with flammable liquids.
- Do not store or use gasoline or any other flammable liquids or gases near this or any other appliance. Vapors present a risk of fire or explosion.
- To clean your wine cellar, do not use abrasive cleaners or solvents. Glass cleaners or soapy water give excellent results.



Symbol ISO 7010 W021

This symbol means that a fire hazard exists.

- Leave 10cm of free space at the back of the unit to allow for ventilation of the cooling system.
- In order to store your wines at a stable temperature, avoid leaving the door open for too long.
- Do not install your wine cellar near a heat source and avoid direct sunlight.
- Install your cellar on a flat, clean and stable floor.
- Do not install any other electrical equipment on your cellar.

- To ensure your safety, do not place your cellar in damp places.
- Do not store perishable food in this appliance as the indoor temperature may not be cold enough for proper storage.
- This appliance is intended to be used in household and similar applications but not in the following cases:
 - staff kitchen areas in shops, offices, and other working environments.
 - farmhouses and by clients in hotels, motels and other residential type environments.
 - bed and breakfast type environments.
 - catering and similar non-retail applications.
- This device is designed for use inside a house or apartment. It is essential that the temperature of the room in which it is used is not lower than 16° C or higher than 38°C for optimal use.
- Children aged from 3 to 8 years are allowed to load and unload refrigerating appliances.
- This device may be used by children 8 years of age or older and by persons with reduced physical, sensory, or mental abilities or lack of experience or knowledge, if they are properly supervised, experience or knowledge, if they are properly supervised or instructions on the safe use of the device have been given to them and the risks involved have been addressed.

- Children shall not play with the appliance.
- Cleaning and user maintenance shall not be made by children without supervision.
- To avoid contamination of food, please respect the following instructions:
 - Opening the door for long periods can cause a significant increase of the temperature in the compartments of the appliance.
 - Clean regularly surfaces that can come in contact with food and accessible drainage systems.
- - If the refrigerating appliance is left empty for long periods, switch off, defrost, clean, dry, and leave the door open to prevent mould developing within the appliance.
- Do not store explosive substances such as aerosol cans with a flammable propellant in this appliance.
- If the supply cord is damaged, it must be replaced by the manufacturer, its service agent, or similarly qualified persons in order to avoid a hazard.

By purchasing this wine cellar, you own a device that combines unique advantages:

- ◆ Less vibration: to preserve the quality of the wines.
- ◆ Small size, taking up less space.
- This refrigerating appliance is not intended to be used as built-in appliance."
- This refrigerating appliance is not suitable for freezing foodstuffs.

Disposal of waste

To avoid any harm to the environment or human health caused by the uncontrolled disposal of electrical waste, recycle the device responsibly to promote the reuse of material resources. Disposal must be done safely at public collection points provided for this purpose.

Older refrigerators may contain CFCs that destroy the ozone layer; contact your nearest waste treatment center for more details on proper disposal procedures.

INSTALLATION INSTRUCTIONS

Before putting your wine cellar into service

- Remove all inner and outer packaging components.
- Check that none of the following parts are missing:

NO.	Contents	JCS-201A (E)
1	Main device	1 unit
3	Operation Manual	1 copy

- Before connecting your device to a power supply, allow it to stand upright for about 2 hours. This reduces the risk of malfunction of the refrigeration system due to handling during transport.
- Clean the inner surfaces of the unit with a soft cloth and warm water.
- Place your unit on a floor strong enough to support the weight of the fully filled unit.

- Make sure the unit is level by adjusting the front feet underneath the unit. Make sure that the cellar rests on its feet in a stable manner.
 - Install the appliance away from direct sunlight and heat sources (radiator, hot plate, etc.). Direct sunlight can damage the unit's coating and heat can increase its power consumption. If the ambient temperature is extremely cold or hot, this may prevent the unit from operating properly.
 - The unit is not designed to be installed in a basement or cellar.
 - This unit is designed exclusively for indoor use.
- Caution:** Make sure that the unit is kept away from any substance that may cause combustion.
- Check that the water tank is in place before connecting the unit.

CLEANING AND MAINTENANCE

Cleaning your wine cellar

- Unplug your wine cellar and take out all the bottles.
- Clean the outside of the unit with hot water and a mild detergent.
- Remove the water tank at the bottom of the unit, then wash it.

Moving your wine cellar

- Remove all bottles and disconnect the wine cellar.
- Tape all loose parts inside your wine cellar.
- Turn the feet to adjust their height to the minimum to avoid damage.
- Tighten the door to keep it closed.
- Be sure to keep the wine cellar upright during transport.

PRODUCT DESCRIPTION

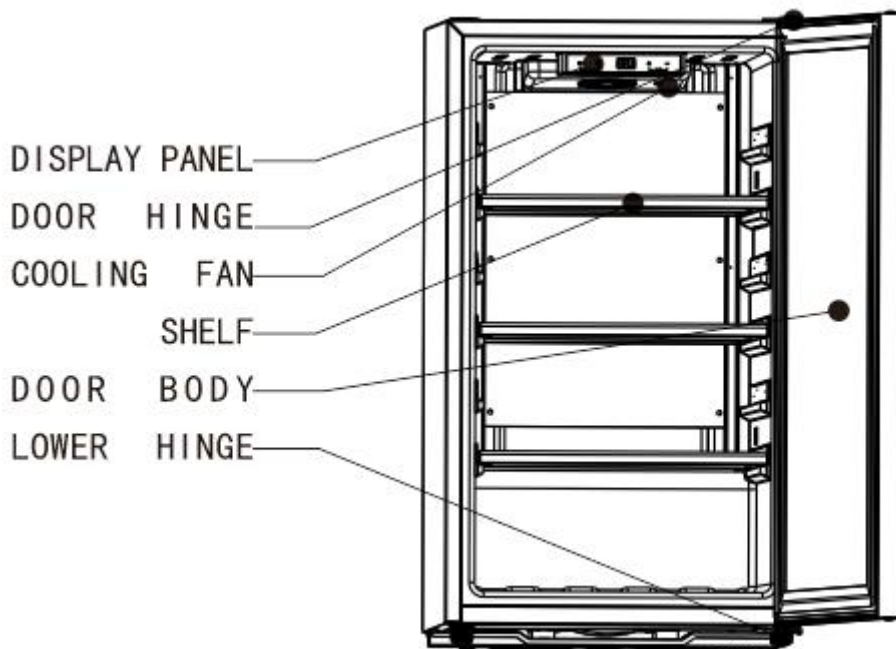

JCS-201A(E)

Reversing the door:

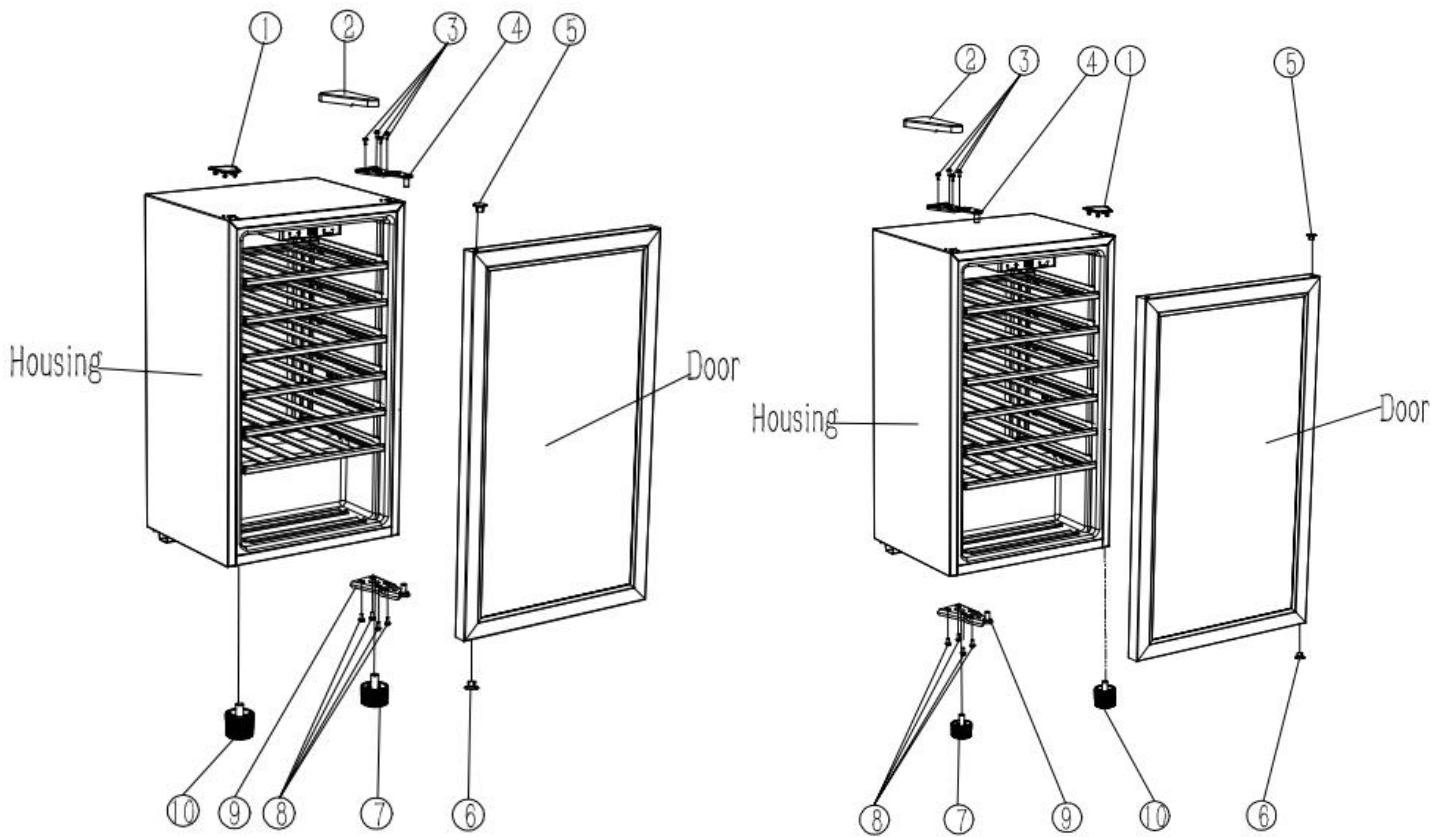

Our wine coolers are delivered with the door opening from left to right. To reverse the opening direction:

- 1, Close the door;
- 2, Take the door hinge hole caps①, and also take off the door hinge cover② unscrew the flange the screws③; Take off the door hinge④
- 3, Take off the door
- 4, Take off the sleeve cap⑤、⑥
- 5, Take off the short adjustable feet⑦、 flange screws⑧、 bottom hinge⑨、 and high adjustable feet⑩
- 6, Install the high adjustable feet⑩ on the left; Install the bottom hinge⑨ with flange screws⑧; Install the short adjustable feet⑦
- 7, Put the sleeve cap⑤、⑥ on the door;
- 8, Install the door;
- 9, Install the door hinge cover④ with the flange screws③; Put the door hinge cover② on the door hinge; Install the door hinge hole caps①

TECHNICAL SPECIFICATIONS

Model	CECWC84B
Model No.	JCS-201A(E)
Capacity	85 bottles 75cl
Voltage	220-240V~
Frequency	50Hz
Current	0.8 A
Insulation blowing gas	R600a(27g)
Dimensions(H*W*D/ mm)	1275*490*575
Energy class	G
Energy consumption of 170 kWh per year, calculated on the basis of the result obtained for 24 hours under standardized test conditions. Actual energy consumption depends on the operating conditions and location of the unit.	
Storage volume	200L
Design temperature	17°C
Climate class	N, ST
This unit is designed for use at an ambient temperature between +16°C and +38°C	
Noise emissions	41dB

The image shows a standard European Energy Label for a refrigerator. At the top left is the European Union flag and the word "ENERGY" with a lightning bolt icon. To the right is a QR code. Below the logo, it says "Continental Edison" and "Réf: CECWC84B Modèle: JCS-201A(E)". The label features a vertical scale of energy classes from A (green) to G (red), with class G highlighted in black. Below the scale, the energy consumption is listed as "170 kWh/annum". Underneath, there are icons for three bottles and the number "85", representing storage capacity. A speaker icon shows a noise level of "41dB" with the class "C" highlighted. A vertical date "2019/2016" is on the right side.

The product information sheet, according to EU Regulation No. 2019/2016 on the energy labeling of refrigeration appliances, can be viewed via the link below or by scanning the QR code on the energy label of the product.

<https://eprel.ec.europa.eu/qr/716434>

USE YOUR WINE CELLAR

The temperature setting allows you to adjust it according to your needs:

Setting temperature before tasting red wines: Temperature recommended 16-17°C.

If the ambient temperature is higher or lower than the recommended temperatures, this will have a negative impact on its performance. For example, placing the unit in an extremely cold or hot place can cause variations in the internal temperature of the unit.

The internal temperature may vary depending on the location of the bottles, at the top, middle or bottom.





Adjustment may be necessary depending on the ambient temperature.

Do not hesitate to leave a thermometer inside the cellar in order to carry out regular monitoring.





This wine cellar is designed for the maximum storage of 85 standard size (75cl) bottles of wine.

TEMPERATURE SETTING



- : Power button : Illumination lamp button : temperature “+”button
: temperature “-” button

Quick start

-  Child lock button (combined button)
Lock: The button will be locked automatically after power-on or several seconds if no button is operated, or the button will be locked when the button is pressed for long.
Unlock: To unlock the button, press both buttons at the same time for 5s. Any operation should be in unlock mode.
-  Celsius degree/ Fahrenheit degree switchover button (combined button)
Press both buttons at the same time, and then you can switch over between the Celsius degree and Fahrenheit degree for display. Each time the button is pressed, a switchover will be made. When setting the system temperature, it is not allowed to switch over between the Celsius degree and Fahrenheit degree.
-  Power on/off button:
 - Press this button for 5S, and then all external power sources will be disconnected and all external equipment will be turned off, with the cooler in ready mode, the display screen will indicate “oF” for 60s.
 - When the cooler is in the ready mode, touch any button to light the display screen and then press this power button for 5S, the cooler will restore its normal operation and work under real-time conditions.
-  Lamp on/off button
The lamp control button is a cycling button: Normally on → Normally off → Normally on.
-  Temperature “+” button
 - Functions of temperature “+” button: In locked mode, the action of any button is detected, the display screen will indicate the current set temperature. After unlock operation, this button can be operated to increase the set temperature by 1°C each time the button is pressed. The display screen will indicate the current set temperature in a flashing way and at a certain interval, and 5s later, if no further action of this button is detected, the setting after adjustment will be memorized, and the screen will exit from the flashing mode and restore the indication of the set temperature.
 - Rules of temperature adjustment: For example: 5°C (current set temperature) →6°C→7°C→8°C→. →20°C.

6. 

Temperature“-” button:

1. Functions of temperature “-” button: this button can be operated to decrease the set temperature by 1°C each time the button is pressed. The display screen will indicate the current set temperature in a flashing way and at a certain interval, and 5s later, if no further action of this button is detected, the setting after adjustment will be memorized, and the screen will exit from the flashing mode and restore the indication of the set temperature.

2. Rules of temperature adjustment: For example: 20°C (current set temperature) → 19°C → 18°C → 17°C → . . . 5°C.

To minimize energy consumption, be sure to respect the filling capacity of your cellar– 85 "Bordeaux 75cl" size bottles. The combination of drawers, baskets and shelves that result in the most efficient use of energy for the appliance.

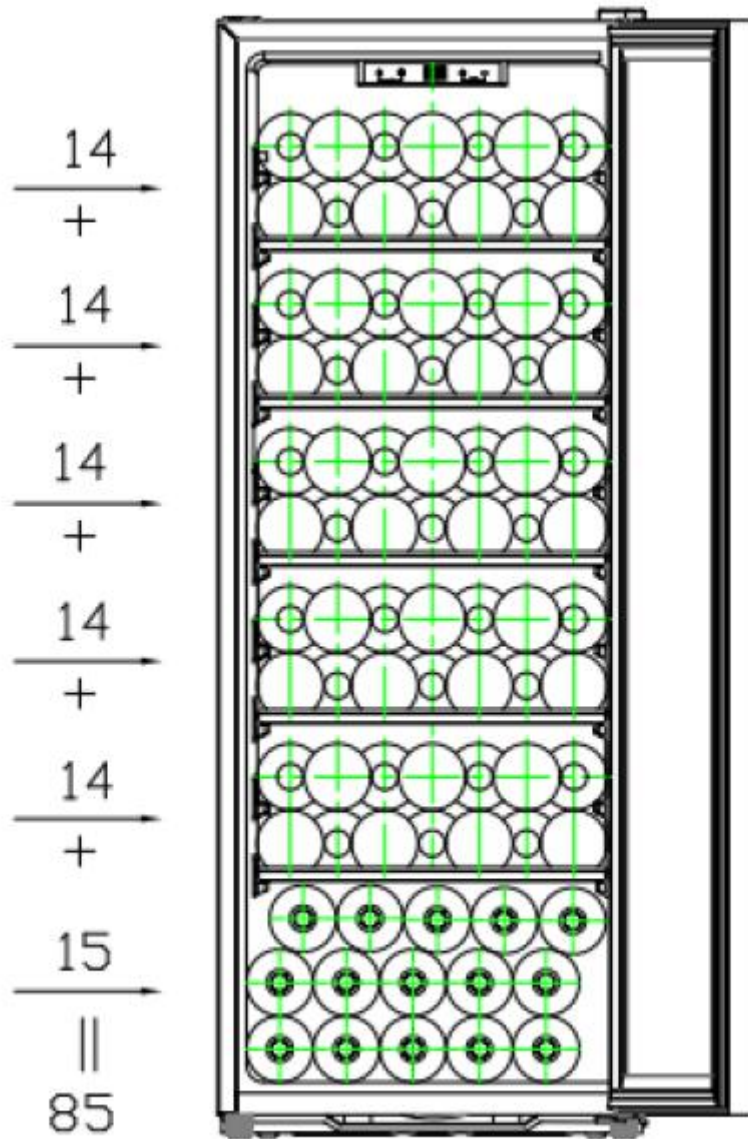

85 bottles

"This device is intended for wine storage only."

BREAKDOWNS AND SOLUTIONS

Some malfunctions can be easily resolved. Before calling customer service or a repairer, please consult the following table, If they cannot be solved, you need to get access professional repair

PROBLEM	POSSIBLE CAUSES & SOLUTIONS
The wine cellar does not work.	Not connected. The circuit-breaker is tripped, or the fuse is damaged. Check if the outlet is powered by connecting another electrical device.
The wine cellar is not cold enough	Check the temperature setting. High ambient temperature may require setting the wine cellar to a colder temperature. The door is being opened too often. The door is not completely closed. The door seal is not properly positioned. Not enough space around the wine cellar to allow ventilation.
The device operates continuously	The room temperature is higher than the maximum supported. Many bottles inside the wine cellar. The door is being opened too often. The door is not completely closed. Temperature control is not calibrated correctly. The door seal is not properly positioned.
The light doesn't work.	The wine cellar is not plugged in. The circuit-breaker has been tripped or a fuse is damaged. The LED lighting is out of order. The light button is set to "OFF".
Vibrations.	Check to make sure the wine cellar is level.
The wine cellar seems to be making too much noise.	The wine cellar is not level, or a foot is incorrectly adjusted.
The door does not close properly.	The wine cellar is not level. The shelves are out of position and blocking the door closure.
Water under the device	Water is being collected incorrectly in the water tank on the back of the unit. Check that the water tank is in place.

	Empty the water tank.
--	-----------------------

GUARANTEE

Your refrigerating appliance is guaranteed by the manufacturer during a period of 24 months from the purchasing date (The dated invoice as proof).

EXCLUSIONS OF GUARANTEE :

The guarantee do not cover the normal wear of the product, nor the problems or damages resulting from:

- (1) superficial deteriorations due to the normal wear of the product ;
- (2) defect or deteriorations due to contact with food or liquids and due to the corrosion generated by rust ;
- (3) any incident, abuse, misuse, modification, disassembly or unauthorized repairs ;
- (4) any wrong maintenance operation, use not conforming to the instruction for use of the product and connection to an improper power supply ;
- (5) any use of not initially provided accessories or approved by the manufacturer.

Information : The guarantee won't be applicable in case of missing rating plate or/and product serial number.

REPAIRS SERVICES

In case of malfunction during the guarantee period of the manufacturer: any repairs request must be addressed to the professional retailer you purchase your product to.

After the expiry of the manufacturer guarantee period : refer to the document « Spare parts and repairs » in the documentation related to your refrigerating appliance available on the website "www.continentaledison.fr"

SPARE PARTS

The necessary spare parts for your product repairs are available at least 7 years, in conformity with the European regulation related to the eco-design of refrigerating appliances.

Refer to the document « spare parts and repairs » inside the documentation related to your refrigerating appliance, available on the website "www.continentaledison.fr" it will inform you about:

- the availability for each spare part.
- the spare parts purchasing terms.
- some professional repairs services.

Disposal of the device	
	<p>To avoid any harm to the environment or human health caused by improper disposal of electrical waste, recycle the device responsibly to promote the reuse of material resources. Disposal must be done safely at public collection points provided for this purpose.</p> <p>Older refrigerators may contain CFCs that destroy the ozone layer; contact your nearest waste treatment center for more details on proper disposal procedures.</p>

IMPORTE BY
A.M.C.
123 quai Jules Guesde,
94400, VITRY SUR SEINE,
France
LOT #: A.M.C.

Continental Edison
120-126 Quai de Bacalan
CS11584
33000 Bordeaux

LA
NOUVELLE
CAVE

- by -

 Continental Edison

