

## FR CONDITION DE GARANTIE

Ce produit est garanti pour une période de 2 ans à partir de la date d'achat\*, contre toute défaillance résultant d'un vice de fabrication ou de matériau. Cette garantie ne couvre pas les vices ou les dommages résultant d'une mauvaise installation, d'une utilisation incorrecte ou de l'usure anormale du produit.

\*sur présentation du ticket de caisse.

## NL GARANTIEVOORWAARDEN

Dit product wordt gegarandeerd voor een periode van 2 jaar vanaf de aankoopdatum\*, voor elke storing die het gevolg is van een fabricagefout of het materiaal. Gebreken of schade door slechte installatie, onjuist gebruik of abnormale slijtage van het product worden niet gedekt door deze garantie.

\*op vertoon van kassabon.

## ES CONDICIONES DE LA GARANTÍA

Este producto tiene una garantía por un período de 2 años a partir de la fecha de compra\*, ante cualquier fallo resultante de un defecto de fabricación o de material. Esta garantía no cubre los defectos o los daños provocados por una mala instalación, un uso inadecuado o por un desgaste anormal del producto.

\*mediante la presentación del comprobante de compra.

ELECTRO DEPOT

1 route de Vendeville

59155 FACHES-THUMESNIL

France



Cet emballage et  
ce produit peuvent faire l'objet  
d'une consigne de tri,  
pour en savoir plus :  
[www.quefairedemesdechets.fr](http://www.quefairedemesdechets.fr)

Made in PRC

LAVE-LINGE  
WASMACHINE  
LAVADORA

960702  
WF 914 A+++ W180C

GUIDE D'UTILISATION .....	02
HANDLEIDING .....	34
MANUAL DEL USUARIO .....	66

***Bellavita***



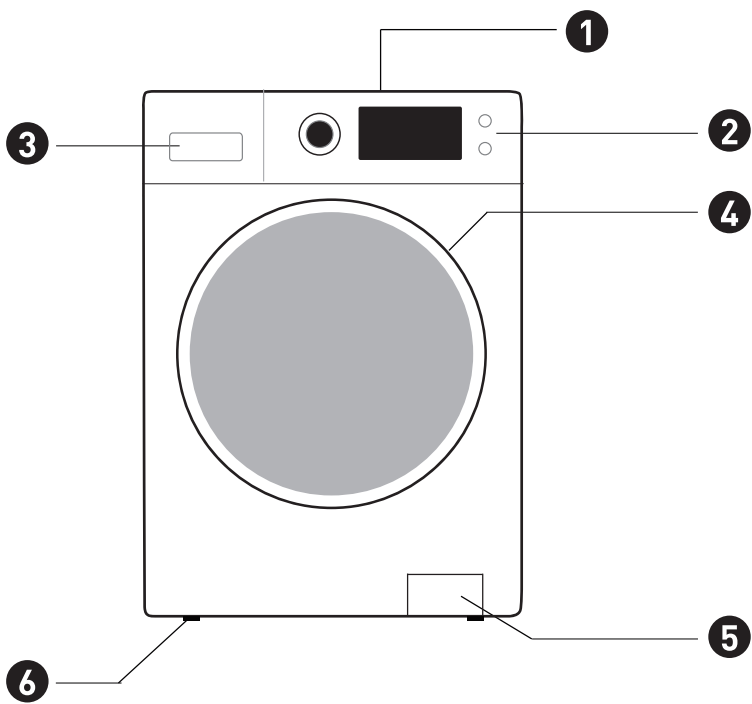









# Merci !

Merci d'avoir choisi ce produit BELLAVITA.  
Choisis, testés et recommandés par ELECTRO DEPOT,  
les produits de la marque BELLAVITA vous assurent  
une utilisation simple, une performance fiable et  
une qualité irréprochable.  
Grâce à cet appareil, vous savez que chaque utilisation  
vous apportera satisfaction.

Bienvenue chez ELECTRO DEPOT.

Visitez notre site Internet : [www.electrodepot.fr](http://www.electrodepot.fr)  
[www.electrodepot.be](http://www.electrodepot.be)

## VOTRE AVIS COMPTE !



PARTAGEZ  
VOTRE EXPERIENCE  
SUR LES PRODUITS

Parce que votre satisfaction est notre priorité, nous vous proposons de donner votre avis sur ce produit. Il sera transmis et analysé par nos équipes afin d'améliorer continuellement le produit.

**Donnez votre avis sur : <http://www.electrodepot.fr/avis-client>**



**ELECTRO DEPOT**

<b>A</b> Avant d'utiliser l'appareil	4	Consignes de sécurité
<b>B</b> Aperçu de l'appareil	6	Fiche produit
	8	Caractéristiques techniques
	9	Description de l'appareil
<b>C</b> Utilisation de l'appareil	10	Avant d'utiliser le lave-linge
	11	Avant le premier cycle de lavage
	12	Programmes
	18	Préparation du linge
	19	Produits lessiviels
	19	Ouverture/fermeture de la porte
	23	Retrait du filtre
	24	Purge de l'eau d'évacuation
<b>D</b> Informations pratiques	25	Nettoyage et entretien
	27	Guide de dépannage
	31	Transport/manipulation
	31	Branchement électrique
	31	Emplacement et environnement
	31	Sécurité
	32	Emballage et environnement
	32	Mise au rebut de votre ancien appareil

Les notices sont aussi disponibles sur le site  
<http://www.electrodepot.fr/sav/notices/>  
<http://www.electrodepot.be/fr/sav/notices>

## Consignes de sécurité

**Avant toute utilisation de ce lave-linge, veuillez lire l'intégralité du présent manuel et le conserver pour toute consultation ultérieure.**

- Le fabricant se réserve le droit d'apporter au produit toute modification qui lui semble nécessaire ou utile sans en faire mention dans le présent guide d'utilisation.
- Avant toute utilisation de votre nouveau lave-linge, veuillez lire attentivement ce guide et le conserver pour toute consultation ultérieure. En cas de perte accidentelle de ce guide, demandez-en une copie électronique ou un exemplaire papier au service client.

- Veuillez vous assurer que la prise électrique est correctement mise à la terre et que les raccords de l'arrivée d'eau sont fiables.

- Cet appareil peut être utilisé par des enfants âgés d'au moins 8 ans, ainsi que par des personnes souffrant de déficiences physiques, sensorielles ou mentales, ou présentant un manque d'expérience ou de connaissances, à condition qu'ils soient surveillés ou aient reçu des instructions concernant l'utilisation en toute sécurité de l'appareil et qu'ils comprennent les risques encourus. Les enfants ne doivent pas jouer avec l'appareil. Le nettoyage et l'entretien de l'appareil ne doivent pas être effectués par des enfants sans surveillance.

- Surveillez les enfants pour vous assurer qu'ils ne jouent pas avec l'appareil.
- Si le cordon d'alimentation est endommagé, il doit être remplacé par le fabricant, l'un de ses techniciens ou une autre personne de qualification similaire, afin d'éviter tout danger.
- Les tuyaux neufs fournis avec l'appareil doivent être utilisés. Tout tuyau usagé ne peut être réutilisé.
- Pour les appareils pourvus d'ouvertures d'aération situées au bas de la caisse, assurez-vous qu'aucun tapis ne les obstrue.
- Les enfants âgés de moins de 3 ans doivent rester à l'écart de l'appareil à moins qu'ils ne soient surveillés en permanence.
- La pression d'arrivée d'eau maximale autorisée est de 1 MPa pour les appareils prévus pour être branchés aux conduites d'eau. La pression d'arrivée d'eau minimale autorisée est de 0,1 MPa si telle s'avère nécessaire pour le bon fonctionnement de l'appareil.
- La capacité de lavage maximale est de 9 kg.
- Appareil destiné uniquement à un usage domestique privé.
- La fiche de prise de courant doit rester accessible ou un interrupteur doit être installé dans les canalisations fixes conformément aux règles d'installation afin de permettre la déconnexion de l'appareil au réseau d'alimentation en toute circonstance.

## Fiche produit

Fiche produit selon règlement 1061/2010

Marque	Bellavita
Code produit	960702
Référence du modèle	WF 914 A+++ W180C
Capacité nominale en Kg pour le programme «coton» à pleine charge	9
Classe d'efficacité énergétique	A+++
Consommation d'énergie en kWh par an sur la base de 220 cycles de lavage standard par an pour les programmes coton à 60 °C et à 40 °C à pleine charge et à demi-charge, et de la consommation des modes à faible puissance. La consommation réelle d'énergie dépend des conditions d'utilisation de l'appareil.	217
Consommation d'énergie en kWh du programme «coton» standard à 60 °C à pleine charge	0.93
Consommation d'énergie en kWh du programme «coton» standard à 60 °C à demi-charge	0.91
Consommation d'énergie en kWh du programme «coton» standard à 40 °C à demi-charge	0.69
Consommation d'énergie en W pondérée en mode arrêt	0.5
Consommation d'énergie en W pondérée en mode laissé sur marche	0.5
Consommation d'eau en litres par an sur la base de 220 cycles de lavage standard par an pour les programmes coton à 60 °C et à 40 °C à pleine charge et à demi-charge. La consommation réelle d'eau dépend des conditions d'utilisation de l'appareil.	10560
Classe d'efficacité d'essorage sur une échelle allant de G (appareils les moins efficaces) à A (appareils les plus efficaces).	B
Vitesse d'essorage maximale en Tr/min pour le programme «coton» standard	1400
Taux d'humidité résiduelle en % atteint avec le programme «coton» standard	51



Durée en minutes du «programme coton standard à 60 °C» à pleine charge	256
Durée en minutes du «programme coton standard à 60 °C» à demi-charge	256
Durée en minutes du «programme coton standard à 40 °C» à demi-charge	226
Durée en minutes du mode laissé sur marche	2
Emissions acoustiques dans l'air en dB(A) re 1 Pw en phase lavage pour le programme «coton» standard à 60 °C à pleine charge	58
Emissions acoustiques dans l'air en dB(A) re 1 Pw en phase essorage pour le programme «coton» standard à 60 °C à pleine charge	77
Cet appareil est-il intégrable ?	Non

Le programme «coton» standard à 60 °C et le programme «coton» standard à 40 °C sont les programmes de lavage standard auxquels se rapportent les informations qui figurent sur l'étiquette et sur la fiche.

Ces programmes conviennent pour nettoyer du linge en coton normalement sale. Il s'agit des programmes les plus efficaces en termes de consommation combinée d'eau et d'énergie.

## Caractéristiques techniques

Les informations techniques sont présentes sur la plaque signalétique présente à derrière l'appareil.

Veillez à ne jamais ôter cette plaque signalétique pour toute consultation future.

Tension assignée ou plage de tension assignée en V	220-240
Nature du courant	~
Fréquence assignée en Hz	50
Puissance assignée en W	2200
Courant assigné en A	/
Classe de protection électrique	I
Indice de protection contre les effets nuisibles dus à la pénétration de l'eau	IPX4
Pression maximale d'eau à l'entrée en Mpa / Bars	1 / 10
Pression minimale d'eau à l'entrée en Mpa / Bars	0.1 / 1
Masse maximale de linge sec en Kg admissible	9

## Description de l'appareil

- 1 Plan de travail
- 2 Panneau de commande
- 3 Distributeur de détergent
- 4 Porte
- 5 Plinthe couvrant l'accès à la pompe
- 6 Pieds ajustables

\* La disposition du panneau de commande ainsi que son aspect global dépendent du modèle sélectionné.

### Dimensions minimales de l'appareil :

Largeur	600 mm
Hauteur	850 mm
Profondeur	Reportez-vous au tableau des programmes

## Avant d'utiliser le lave-linge

### Retirez le carton d'emballage et vérifiez l'état de l'appareil

- Après avoir déballé le lave-linge, vérifiez qu'il n'est pas abîmé. En cas de doute, veuillez ne pas utiliser l'appareil. Prenez contact avec le SAV ou votre distributeur local.

- Vérifiez que tous les accessoires et toutes les pièces fournies sont bien présents.

- Maintenez le carton d'emballage ainsi que les sacs plastiques, les pièces en polystyrène, etc. hors de la portée des enfants, car ils sont potentiellement dangereux.

### Retirez les boulons de transport

- Le lave-linge est équipé de boulons de transport afin d'éviter toute dégradation des pièces intérieures pendant le transport. Avant d'utiliser la machine, vous devez impérativement retirer les boulons de transport.

- Ensuite, rebouchez les orifices avec les quatre bouchons en plastique fournis.

### Installation du lave-linge

- Déplacez la machine sans la soulever par le dessus.

- Installez-la sur un sol plat et rigide, de préférence dans le coin d'une pièce.

- Veillez à ce que les quatre pieds soient stables et qu'ils touchent tous le sol et vérifiez que le lave-linge est parfaitement à niveau (servez-vous d'un niveau à bulle).

- Assurez-vous que les orifices de ventilation, situés à la base du lave-linge (si disponibles sur ce modèle), ne sont pas obstrués par un tapis ou tout autre matériel.

### Arrivée d'eau

- Raccordez le tuyau d'arrivée d'eau en respectant les instructions de votre fournisseur d'eau local.

- Arrivée d'eau – selon les modèles :  
Entrée simple : eau froide uniquement  
Entrée double : eau chaude et eau froide

- Robinet d'eau : raccord tuyau fileté 3/4"

### Vidange

- Raccordez le tuyau de vidange au siphon ou fixez-le au bord d'un évier au moyen du coude en U fourni.

- Si le lave-linge est raccordé à un système de vidange intégré, veillez à ce que celui-ci soit pourvu d'une prise d'air pour éviter l'arrivée et l'évacuation simultanées de l'eau (effet de siphonnage).

- Fixez fermement le tuyau de vidange afin d'empêcher tout risque d'ébouillantage pendant la vidange.

### Branchements électriques

- Les branchements électriques doivent être effectués par un technicien qualifié, conformément aux consignes livrées par le fabricant et en vertu des réglementations de sécurité en vigueur.

- Les informations relatives à la tension, à la consommation électrique et aux exigences de protection sont inscrites à l'intérieur de la porte.

- L'appareil doit être connecté au secteur au moyen d'une prise reliée à la terre, conformément aux réglementations en vigueur. Le lave-linge doit être mis à la terre selon la législation en vigueur. Le fabricant décline toute responsabilité en cas de dommages matériels ou de blessures causées à des personnes ou des animaux en raison du non-respect des instructions indiquées ci-dessus.
- N'utilisez pas de multiprises, ni de rallonges. Vérifiez que la prise électrique est assez puissante pour alimenter la machine pendant la phase de chauffe.
- Avant de procéder à toute opération de maintenance sur l'appareil, débranchez-le de la prise électrique.
- Une fois l'installation terminée, il doit être possible d'accéder aux prises secteur et de déconnecter l'alimentation secteur à tout instant, via un interrupteur bipolaire.
- Ne faites pas fonctionner le lave-linge si ce dernier a été endommagé pendant le transport. Contactez le service après-vente.
- Les câbles doivent être exclusivement remplacés par le service après-vente.
- L'appareil est uniquement destiné à une utilisation domestique, dans le cadre défini.

## Avant le premier cycle de lavage

















Pour retirer l'eau résiduelle utilisée pendant la phase de test du fabricant, nous vous recommandons de lancer un cycle court à vide.

1. Ouvrez le robinet d'eau.
2. Fermez la porte.





3. Versez une petite quantité de détergent (environ 30 ml) dans la cuve de lavage principale du tiroir à produits lessiviels.

4. Choisissez un programme court et lancez le cycle (reportez-vous au guide de référence rapide).

## Programmes

Programme		Matière/Degré de salissure Se référer à l'étiquette d'entretien pour sélectionner la température de lavage adéquate.
<b>Coton</b> 20 °C, 30 °C, 40 °C, 60 °C, 95 °C		Coton ou lin moyennement/très sale. Pour les vêtements extrêmement sales, sélectionnez la fonction « Prélavage ».
<b>Coton Éco</b> 20 °C, 30 °C, 40 °C, 60 °C, 95 °C		Lavage Éco pour le coton et le lin. Permet de réduire la durée de lavage et la consommation électrique.
<b>Peaux sensibles</b> 20 °C, 30 °C, 40 °C		Temps de rinçage supplémentaire. Garantit l'absence de résidus lessiviels sur les textiles pour protéger les peaux sensibles.
<b>Synthétique</b> 20 °C, 30 °C, 40 °C, 60 °C		Synthétiques et mélanges de coton moyennement sales.
<b>Laine</b> 20 °C, 30 °C, 40 °C		Laine lavable en machine. (Se référer à l'étiquette d'entretien cousue sur le vêtement).
<b>Linge bébé</b> 20 °C, 30 °C, 40 °C		Programme permettant d'éliminer efficacement les bactéries des textiles. Approprié pour les vêtements de bébés présentant une sensibilité aux textiles.
<b>Chemises</b> 20 °C, 30 °C, 40 °C, 60 °C		Chemises et chemisiers sans repassage composés de coton, lin, matières synthétiques ou d'un mélange de fibres.
<b>Linge foncé</b> 20 °C, 30 °C, 40 °C, 60 °C		Textiles foncés en coton et textiles foncés faciles d'entretien
<b>Rapide 15 min</b> 20 °C, 30 °C, 40 °C		Coton et tissus mixtes. Vêtements portés peu de temps ou achetés récemment et jamais portés.
<b>Mixte</b> 20 °C, 30 °C, 40 °C		Charges mixtes de tissus en coton et synthétiques moyennement sales.
<b>Sport</b> 20 °C, 30 °C, 40 °C		Vêtements de sport et tenues décontractées en microfibre.
<b>Couette</b> 20°C, 30°C, 40°C		Articles lavables en machine, avec rembourrage synthétique : oreillers, édredons, couvre-lits ; programme également adapté pour les articles rembourrés de duvet.
<b>Soie et voilage</b> 20 °C, 30 °C, 40 °C		Linge doux délicat et soie lavable en machine. (Se référer à l'étiquette d'entretien cousue sur le vêtement).
<b>Fonction tambour propre</b> 95 °C		Programme visant à supprimer la saleté et les résidus de bactéries pouvant proliférer dans la machine après utilisation, notamment lorsque des programmes de lavage basse température sont utilisés régulièrement.
<b>Rinçage + Essorage</b>		Par défaut, ce programme effectue deux cycles de rinçage et un cycle d'essorage.
<b>Essorage</b>		Sélectionnez la durée et la vitesse d'essorage manuellement.

\* : Fonctions en option Oui : Produits lessiviels requis : Ne peut être sélectionné .

Charge de lavage maximale kg	Compartiments pour détergent			Fonctions des programmes de lavage						Vitesse d'essorage maximale (tr/min)
	 Prélavage	 Lavage	 Assouplissant	 Départ différé	Prélavage	Rinçage Supplément	Nombre de rinçages par défaut	 Essorage	Temp.	
9,0	*	Oui	*	*	*	*	2	*	*	1 400
9,0	*	Oui	*	*	—	*	2	*	*	1 400
4,0	*	Oui	*	*	*	*	4	*	*	1 400
4,0	*	Oui	*	*	*	*	2	*	*	1 200
2,0	—	Oui	*	*	—	*	2	*	*	600
4,0	*	Oui	*	*	*	*	3	*	*	1 400
4,0	—	Oui	*	*	—	*	2	*	*	1 000
4,0	*	Oui	*	*	*	*	2	*	*	1 000
1,0	—	Oui	*	*	—	*	1	*	*	1 000
4,0	*	Oui	*	*	*	*	2	*	*	1 400
4,0	*	Oui	*	*	*	*	2	*	*	1 000
4,0	—	Oui	*	*	—	*	2	*	*	600
2,0	—	Oui	*	*	—	*	3	*	*	600
—	—	Oui	—	*	—	—	1	—	—	600
9,0	—	—	*	*	—	*	2	*	—	1 400
9,0	—	—	—	*	—	—	0	*	—	1 400

### • Charger les produits lessiviels, fermer la porte et sélectionner le programme

Chargez les vêtements à laver dans le tambour et fermez le hublot. Ajoutez les produits lessiviels dans les compartiments correspondants en fonction du type de programme que vous allez sélectionner (voir la rubrique Produits lessiviels et additifs du manuel d'utilisation).

1.Appuyez sur le bouton « On/Off ».

2.Tournez le bouton sélecteur de programmes sur le programme souhaité. Par défaut, il est réglé sur le programme « Coton ».

3.Sélectionnez la température de lavage, la vitesse d'essorage et la durée du cycle en appuyant sur les boutons « Temp. », « Essorage » et « Lavage rapide ».

4.Appuyez sur le bouton « Options » pour sélectionner d'autres fonctions.

5.Après avoir lancé le programme, l'écran d'affichage indique dans l'ordre la durée du programme (heures: minutes), le nombre de rinçages, la température de lavage ainsi que les fonctions supplémentaires en option.

### • Sélection de fonction supplémentaire

En mode veille, appuyez sur le bouton « Options » pour sélectionner une fonction supplémentaire à ajouter au programme actuel. Sélectionnez une seule fonction à chaque pression. L'icône correspondante clignote alors. Après avoir lancé le programme, il ne peut plus être modifié.

#### Prélavage

Sélectionnez cette fonction pour lancer le pré-lavage de manière à renforcer les effets nettoyants et désincruster les taches en profondeur. Cette fonction convient aux

vêtements très sales.

Avant que l'eau n'alimente la machine, il est possible d'ajouter un détergent de lessive/de la lessive en poudre dans le compartiment de pré-lavage ; la lessive en poudre doit également être ajoutée dans le compartiment de lavage principal.

#### Fonction de rinçage supplémentaire :

Cette fonction doit être sélectionnée en mode veille et ne peut plus être modifiée après le démarrage.

En mode veille, après avoir sélectionné la fonction de rinçage supplémentaire, le voyant de rinçage est allumé ; un rinçage supplémentaire est alors effectué entre le rinçage de l'adoucissant et le dernier rinçage. Le processus de rinçage supplémentaire est équivalent au rinçage original du programme lui-même.

Après avoir paramétré la fonction de rinçage supplémentaire et avant de lancer le programme, le voyant correspondant reste allumé. Après avoir lancé le programme et avant de lancer le rinçage supplémentaire, le voyant reste allumé. Pendant le processus de rinçage supplémentaire, le voyant correspondant au rinçage supplémentaire clignote en synchronisation avec « : ». Une fois le rinçage supplémentaire terminé, le voyant s'éteint.

#### Intensif

Cette fonction permet de prolonger la durée de lavage, de renforcer les effets de ce dernier et de mieux éliminer les taches.

### • Lavage rapide

Le voyant de Lavage rapide s'allume après sélection de la fonction. La voyant et « : » clignoteront simultanément du début jusque la fin du programme. Le voyant



s'éteindra une fois le programme terminé. La fonction de Lavage rapide peut uniquement être ajoutée en mode veille du programme applicable ; c'est-à-dire avant que le programme ne soit lancé. Une fois le programme lancé, il n'est plus possible de sélectionner la fonction.

Une fois cette fonction sélectionnée, la fonction de pesée sera annulée, la température sera diminuée de 5°C et la durée du lavage principal sera réduite.

#### • Avertissement d'arrivée d'eau

Si le robinet d'arrivée d'eau n'est pas ouvert ou si la pression de l'eau est trop basse, l'icône d'erreur d'arrivée d'eau s'affiche et l'écran signale le code d'erreur « F01 ».

#### • Icône Verrouillage de la porte

Une fois le programme lancé, l'icône Verrouillage de la porte s'allume et la porte est verrouillée.

· À la fin du programme, le hublot se déverrouille automatiquement. Pendant une pause, si les conditions d'ouverture de la porte le permettent, la porte se déverrouille et l'indicateur correspondant s'allume.

· Quand l'indicateur lumineux de verrouillage de la porte clignote, cela signifie que la porte ne peut être ouverte de force, afin d'éviter toute blessure corporelle.

#### • Fonction de départ différé

La fonction Départ différé permet de lancer la machine au moment souhaité par le client, par exemple pendant la nuit, quand l'électricité est plus économique.

> Ce bouton permet de sélectionner la fonction de départ différé, uniquement lorsque la machine se trouve en mode veille.

> Une fois la fonction de départ différé sélectionnée, chaque pression sur ce bouton augmentera la durée d'une heure. Avant toute sélection de départ différé, si la durée du programme ne correspond pas à un multiple intégral d'une heure, celle-ci doit être complétée en appuyant sur la touche de départ différé pour la première fois. Chaque nouvelle pression sur le bouton augmentera alors la durée d'une heure. Après sélection de la fonction de départ différé

#### • Fin du programme

et avant le lancement du programme, il est possible d'annuler le départ différé en tournant le bouton afin de sélectionner d'autres programmes.

> L'heure du départ différé doit être supérieure à la durée du programme de lavage, car il s'agit en fait de l'heure à laquelle le programme sera terminé. Par exemple : si la durée du programme sélectionné est de 02h28, l'heure de départ différé doit être comprise entre 03h00 et 24h00.

> Pendant le processus de départ différé, l'icône de « départ différé » s'allumera. Une fois le processus différé terminé, l'icône de « départ différé » s'éteindra alors que l'icône de la « durée restante » s'allumera.

#### • Fonction Sourdine

Quand la machine est en attente, en pause ou en fonctionnement, appuyez sur les boutons « Lavage rapide + Essorage » pendant 2 secondes. L'icône Sourdine s'allume.

Tous les bourdonnements seront désactivés,

à l'exception des alarmes. Lorsque la machine est en mode sourdine, appuyez sur les boutons « Lavage rapide + Essorage » pendant 2 secondes pour annuler la fonction sourdine. Tous les bourdonnements seront activés.

#### • Sécurité enfants

Pour renforcer la sécurité des enfants, cette machine est équipée d'une fonction Sécurité enfants.

Une fois que le programme démarre, appuyez sur les boutons « Temp. + Essorage » pendant 2 secondes. L'icône Sécurité enfants s'allume et la sécurité enfants est activée. Répétez la même opération pour désactiver la sécurité enfants.

> Lorsque la sécurité enfants est activée, tous les boutons sont protégés.

> Lorsque vous éteignez la machine en appuyant sur le bouton « On/Off », la sécurité enfants est désactivée.

> À la fin du programme, la sécurité enfants est automatiquement déverrouillée.

#### • Pour démarrer le programme

Après avoir sélectionné vos options et placé les produits lessiviels dans le tiroir, ouvrez l'arrivée d'eau et appuyez sur le bouton « Départ/Pause ». La durée restante du programme s'affiche.

#### • Pour annuler le programme ou re-sélectionner des options

1. Appuyez sur le bouton « On/Off » pendant 2 secondes pour éteindre la machine.

2. Appuyez sur le bouton « On/Off » pour rallumer la machine. Sélectionnez le

nouveau programme et les options.

3. Appuyez sur « Départ/Pause » pour lancer le nouveau programme sans ajouter de produits lessiviels supplémentaires.

Une fois le programme terminé, l'écran indique « Fin ». Si aucune action n'est effectuée dans les 2 minutes, la machine s'éteint.

1. Appuyez sur le bouton « On/Off » pendant 2 secondes pour éteindre la machine ;

2. Fermez le robinet d'arrivée d'eau ;

3. Ouvrez le hublot et sortez le linge lavé ;

4. Laissez le hublot légèrement ouvert pour permettre à l'humidité de se dissiper.

#### • Informations relatives aux programmes

1. Les programmes coton Éco standard à 60 °C et 40°C font référence au « programme coton Éco standard à 60°C » et au « programme coton Éco standard à 40°C ». Ils conviennent pour le lavage de linge en coton normalement sale et constituent les programmes les plus efficaces en termes de consommation d'eau et d'énergie cumulée pour le lavage de ce type de linge en coton. En outre, la température réelle de l'eau peut différer de la température de cycle indiquée.

2. La consommation d'énergie est de 0,49 W en mode arrêt/veille.

3. Le type de produit lessiviel doit être adapté aux différentes températures de lavage.

## 4. Information des programmes standard :

## INFORMATIONS SUR LES PROGRAMMES

		Durée du programme	Taux d'humidité résiduelle	Consommation d'énergie	Consommation d'eau
<i>Programme</i>	<i>Charge</i>	<i>Mins</i>	<i>%</i>	<i>KWh</i>	<i>l</i>
40°C					
	Demi	226	52	0,69	52
60°C	Pleine	256	50	0,93	50
	Demi	256	52	0,91	52

..

	CO40 <sub>1/2</sub>	CO60 <sub>1/2</sub>	CO60
Durée de lavage principal (min)	171	198	198
Programme (min)	226	256	256
Consommation d'énergie (kWh)	0,69	0,91	0,93
Consommation en eau – Lavage principal (L)	14,3	14,1	19,8
Consommation totale en eau (L)	41	41	57
Humidité restante (%)	52	52	50

## Préparation du linge

### Triez le linge en tenant compte...

- Du type de tissu/des symboles inscrits sur l'étiquette d'entretien

Articles en coton, fibres mélangées, synthétiques/faciles d'entretien, en laine, lavables à la main.

Le cycle de lavage « Laine » de cette machine a été testé et approuvé par la société The Woolmark Company, pour les vêtements étiquetés « lavables en machine » et dans le respect des consignes de lavage indiquées par le fabricant de ce lave-linge et par le fabricant desdits vêtements.

- Couleurs

Lavez séparément les vêtements de couleurs et les vêtements blancs. Lavez les vêtements colorés neufs séparément.

- Chargement

Lavez les vêtements de volumes similaires en même temps afin de rendre le lavage plus efficace et de permettre leur répartition équitable dans le tambour.

- Textiles délicats

Lavez les petits articles (ex : collants en nylon, ceintures, etc.) ainsi que les articles munis d'attaches (ex : soutiens-gorges) dans un sac de lavage ou une taie d'oreiller fermée par une fermeture éclair. Retirez toujours les anneaux de rideau, ou mettez-les à laver dans un sac de lavage.

- Videz bien toutes les poches

Les pièces de monnaie, épingles à nourrice, etc. peuvent endommager votre linge, ainsi que le tambour et/ou la cuve.

- Fermetures

Fermez les fermetures éclair et les boutons ou crochets ; les ceintures ou rubans seuls doivent être attachés ensemble

- Retrait des taches

Les taches de sang, de lait, d'œufs, etc. sont généralement éliminées lors de la phase enzymatique du programme.

- Pour retirer les taches de vin rouge, de café, de thé, d'herbe, de fruits, etc., ajoutez un détachant dans la  cuve de lavage principale du tiroir à produits lessiviels.

- Si nécessaire, appliquez un détachant sur le linge très sale avant de le mettre à laver.

### Teinture

- N'utilisez que des teintures compatibles avec les lave-linge.

- Suivez les consignes du fabricant.

- Les éléments en plastique et en caoutchouc de l'appareil peuvent être tachés par les teintures.

### Chargement du linge

1. Ouvrez la porte.

2. Chargez les articles un par un dans le tambour en veillant à ne pas trop le remplir. Respectez les capacités de charge indiquées dans le guide de référence rapide.



### REMARQUE

**Surcharger la machine ne permettrait pas de laver le linge correctement et le froisserait.**

3. Fermez la porte.

## Produits lessiviels

**Utilisez toujours des détergents de grande efficacité et peu moussants pour une machine à chargement frontal.**

Le choix du détergent dépend :

• du type de tissu (coton, synthétique/facile d'entretien, délicat, laine).

- de la couleur
- de la température de lavage
- du degré de salissure et du type de tache



### REMARQUE

Utilisez exclusivement des détergents spécifiques adaptés au lavage de la laine

## Ouverture/fermeture de la porte

- N'ouvrez la porte que si le voyant lumineux vert du panneau de commande est allumé.
- Pour ouvrir la porte, maintenez la poignée de porte et tirez vers vous.
- N'ouvrez jamais la porte de force pendant que l'appareil fonctionne ; cela risquerait d'endommager le système de verrouillage. Si vous êtes contraint d'ouvrir la porte pendant que la machine fonctionne, coupez dans un premier temps l'alimentation électrique, puis attendez au moins 2 minutes, le temps que le système de verrouillage de la porte se désenclenche.
- Pour fermer la porte, pressez-la contre la machine sans trop forcer, jusqu'à ce vous entendiez un clic de fermeture.



## REMARQUE

Les taches blanchâtres qui se forment sur les tissus noirs sont provoquées par la présence de composants insolubles dans les détergents en poudre sans phosphates. Si cela se produit, secouez ou brossez le tissu, ou utilisez un détergent liquide. N'utilisez que des produits lessiviels spécifiquement conçus pour les lave-linge domestiques. Si vous utilisez des agents détartrants, des teintures ou des agents blanchisseurs pour le prélavage, assurez-vous qu'ils sont bien adaptés aux lave-linge domestiques. Les agents détartrants peuvent contenir des produits susceptibles d'endommager votre lave-linge. N'utilisez pas de solvants (ex : benzène, térébenthine). Ne lavez pas de tissus ayant été traités au préalable au moyen de solvants ou de liquides inflammables.

### Dosage

Respectez les doses recommandées par l'emballage du détergent. Ces doses dépendent des facteurs suivants :

- degré de salissure et type de tache
- taille des vêtements à laver
- en cas de pleine charge, respectez les consignes livrées par le fabricant du détergent ;
- demi-charge: 3/4 du volume utilisé pour une charge pleine ;
- charge minimale (env. 1 kg) : 1/2 du volume utilisé pour une charge pleine ;
- dureté de l'eau dans votre région (renseignez-vous auprès de votre compagnie des eaux).

L'eau douce nécessite moins de détergent que l'eau dure.



## REMARQUE

Une quantité trop élevée de détergent peut entraîner une formation excessive de mousse ; réduisant ainsi l'efficacité du lavage. Si le lave-linge détecte une quantité trop importante de mousse, cela peut l'empêcher de tourner. Une quantité insuffisante de détergent peut rendre le linge gris avec le temps et également calcifier le système de chauffage, le tambour et les flexibles.

### Où verser les produits lessiviels

Le tiroir de produits lessiviels est muni de trois cuves (fig. « A »).

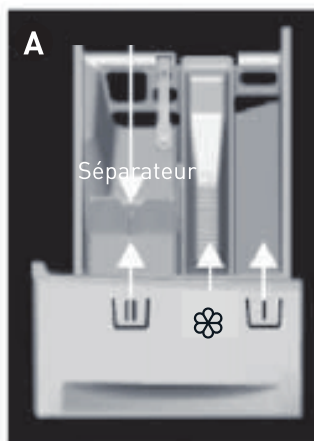

### Cuve de prélavage

- Détergent pour le prélavage/trempage

Cuve de lavage principale 

- Détergent pour le lavage
- Détachant
- Adoucisseur d'eau (dureté de l'eau, catégorie 4)

Cuve à assouplissant 

- Assouplissant textile
- Amidon liquide

Versez les produits additifs jusqu'au repère « MAX ». Ne dépassez pas cette limite.

### Comment positionner le séparateur dans la cuve de lavage principale pour le détergent en poudre ou liquide

Pour l'utilisation de détergent en poudre : Placez le séparateur à la position la plus élevée. Soulevez le séparateur jusqu'à ce que sa partie haute s'incline. Placez ses crochets sur l'extrémité supérieure des rails de guidage arrière et poussez légèrement le séparateur vers le bas pour le fixer (fig. « B » et « C »).

Un espace doit subsister entre le séparateur et le fond de la cuve de lavage principale si le séparateur a été correctement installé (fig. « B » et « C »).

Pour l'utilisation de détergent liquide : Placez le séparateur sur la position inférieure. Sécurisez le séparateur dans la cuve à l'aide des rails de guidage avant. Positionnez le séparateur de manière à ce qu'il touche le fond de la cuve de lavage principale  (fig. « D »).

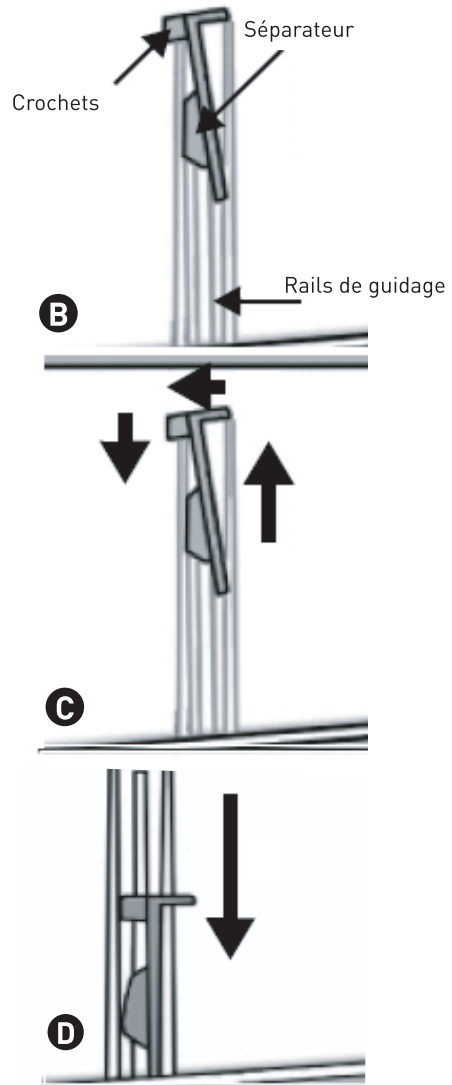





## REMARQUE

- Conservez les produits lessiviels dans un endroit sécurisé, sec et hors de portée des enfants.
- Les détergents liquides peuvent être utilisés pour les cycles de lavage avec pré-lavage. Toutefois, dans ce cas, un détergent en poudre doit être utilisé pour le cycle principal de lavage.
- N'utilisez pas de détergent liquide lorsque vous activez la fonction « Départ différé » [si elle est disponible sur votre appareil].
- Pour éviter les problèmes de répartition lorsque vous utilisez des détergents liquides ou en poudre hautement concentrés, utilisez le sac ou la balle de lavage spécial(e), fourni(e) avec le détergent, et placez-le/la directement dans le tambour.
- Si vous utilisez des agents détartrants, des teintures ou des agents blanchisseurs, assurez-vous qu'ils sont bien adaptés aux lave-linge. Les agents détartrants contiennent des composants susceptibles d'endommager les éléments de votre lave-linge.
- Ne mettez pas de solvants dans votre lave-linge (ex : benzène, térébenthine).



## REMARQUE

- Si vous utilisez de la poudre d'amidon, procédez comme suit :
  1. Lavez votre linge au moyen du programme souhaité.
  2. Préparez la solution à base d'amidon, en suivant les consignes livrées par le fabricant d'amidon.
  3. Sélectionnez le programme « Rinçage + Essorage », réduisez la vitesse à 800 tours/min. et lancez le programme.
  4. Ramenez vers vous le tiroir à produits lessiviels de manière à voir environ 3 cm de la cuve de lavage principale. 
  5. Versez la solution à base d'amidon dans la cuve de lavage principale  pendant que l'eau circule dans le tiroir à produits lessiviels.
  6. Si vous constatez des résidus d'amidon dans le tiroir à produits lessiviels une fois le programme terminé, nettoyez la cuve de lavage principale.



## Retrait du filtre

Nous vous conseillons de contrôler et de nettoyer le filtre régulièrement, au moins deux à trois fois par an.

Et plus particulièrement dans les cas suivants :

- Si le lave-linge n'évacue pas l'eau usagée correctement ou s'il ne parvient pas à exécuter les cycles d'essorage.
- Si la pompe est bloquée par un corps étranger (par exemple, des boutons, des pièces ou des épingles à nourrice).



**IMPORTANT**

Assurez-vous que l'eau a bien refroidi avant de purger le lave-linge.

1. Arrêtez l'appareil et débranchez-le.
2. Selon le modèle, insérez un outil, tel qu'un tournevis plat, dans la petite fente située dans la plinthe inférieure, et effectuez une pression vers le bas, suffisamment forte pour l'ouvrir. Ou encore, poussez les languettes fournies vers le bas, des deux côtés, pour la retirer.
3. Placez un récipient au-dessous.
4. Ouvrez le filtre sans le retirer complètement. Tournez doucement le filtre dans le sens inverse des aiguilles d'une montre, jusqu'à ce que l'eau commence à s'écouler.
5. Attendez que toute l'eau s'est écoulée.
6. Dévissez maintenant le filtre complètement pour le retirer.
7. Nettoyez le filtre et la chambre du filtre.

8. Vérifiez que le rotor de la pompe tourne librement.

9. Réinsérez le filtre et vissez-le dans le sens des aiguilles d'une montre jusqu'à la butée.

10. Versez environ 1 litre d'eau dans le tiroir à détergent pour réactiver le « système Éco ». Vérifiez que le filtre est correctement et solidement inséré.

11. Réinstallez la plinthe.

12. Rebranchez l'appareil.

13. Sélectionnez un programme et lancez-le.



## Purge de l'eau d'évacuation

**Avant de vider l'eau d'évacuation, éteignez le lave-linge et débranchez-le de la prise électrique. Retirez la plinthe. Placez un récipient au-dessous.**

1. Ouvrez le filtre sans le retirer complètement. Tournez doucement le filtre dans le sens inverse des aiguilles d'une montre, jusqu'à ce que l'eau commence à s'écouler.
2. Attendez que toute l'eau s'est écoulée.
3. Dévissez maintenant le filtre complètement pour le retirer.
4. Inclinez l'appareil vers l'avant avec précaution pour permettre à l'eau de s'écouler.
5. Remontez le filtre et vissez-le dans le sens des aiguilles d'une montre jusqu'à la butée.
6. Remontez la plinthe.

Avant de réutiliser le lave-linge :

1. Versez env. 1 litre d'eau dans le tiroir à détergent pour réactiver le « système Éco ».
2. Rebranchez l'appareil.

## Nettoyage et entretien

### Extérieur de l'appareil et panneau de commande

- Peut être nettoyé au moyen d'un chiffon humide et doux.

- Une petite quantité de détergent neutre (non abrasif) peut également être utilisée.

- Séchez avec un chiffon doux

### Joint de porte

- Nettoyez avec un chiffon humide si nécessaire.

- Vérifiez régulièrement l'état du joint de porte.

### Filtre

- Vérifiez et nettoyez régulièrement le filtre, au minimum deux à trois fois par an (cf. partie « Retrait du filtre »).

- N'utilisez pas de liquide inflammable pour nettoyer l'appareil

### Tiroir à produits lessiviels

1. Baissez le levier de dégagement du compartiment de lavage principal et retirez le tiroir (fig. « A »).

2. Retirez la grille de recouvrement du compartiment à assouplissant. Retirez le séparateur du compartiment de lavage principal en le poussant vers le haut (fig. « B »).

3. Nettoyez tous les éléments à l'eau claire.

4. Remplacez le séparateur et la grille dans le tiroir à produits lessiviels, puis remettez le tiroir dans son logement.



### Tuyau d'alimentation en eau

Vérifiez régulièrement le tuyau d'alimentation en eau afin de vous assurer qu'il n'est ni fragilisé, ni craquelé, et remplacez-le si nécessaire par un tuyau neuf du même type (disponible auprès du service après-vente ou d'un revendeur agréé).

### Filter à tamis pour le raccordement à l'eau

- Contrôlez et nettoyez régulièrement.

- Pour les lave-linge munis d'un tuyau d'alimentation semblable à celui représenté sur les illustrations :

1. Fermez le robinet d'eau et desserrez le tuyau d'alimentation.

2. Nettoyez le filtre à tamis interne et revissez le tuyau d'alimentation en eau sur le robinet d'eau.

3. À présent, dévissez le tuyau d'arrivée, situé à l'arrière du lave-linge.

4. Retirez le filtre à tamis au niveau du raccordement au lave-linge, au moyen d'une pince universelle, et nettoyez-le.

5. Remplacez le filtre à tamis et revissez le tuyau.

6. Ouvrez le robinet d'eau et vérifiez que les raccords sont bien étanches.



## Guide de dépannage

En fonction du modèle, votre lave-linge est équipé de plusieurs fonctions de sécurité automatiques. Ces dernières permettent de détecter les problèmes à temps, et de déclencher le système de sécurité approprié. Souvent, ces problèmes sont tellement dérisoires qu'ils peuvent être résolus en quelques minutes.

**Le lave-linge ne démarre pas, aucun voyant lumineux ne s'allume.** Vérifiez si :

- la fiche secteur est bien insérée dans la prise de courant, puis appuyez sur le bouton « On/Off » pour lancer la machine.

- la prise murale fonctionne correctement (utilisez une lampe de chevet ou un appareil similaire pour la tester).

**Le lave-linge ne démarre pas, l'écran clignote.** Vérifiez si :

- le bouton « Départ/Pause » a bien été enclenché ;

- le robinet d'eau n'est pas fermé. Ouvrez le robinet d'eau et appuyez sur le bouton « Départ/Pause ».

**L'appareil s'arrête pendant le cycle** (dépend du modèle). Vérifiez si :

- le voyant « Cuve pleine » s'allume ; éteignez-le en appuyant sur le bouton « Départ/Pause » ou en sélectionnant et en lançant le programme « Vidange » ;

- l'écran clignote. Appuyez sur la touche « Départ/Pause ».

- la porte a été ouverte et l'écran clignote. Fermez la porte et appuyez de nouveau sur le bouton « Départ/Pause ».

- il n'y a pas trop de mousse à l'intérieur. Sinon, lancez le programme anti-moussage. L'appareil fonctionnera en mode automatique après un temps d'arrêt.

- le système de sécurité de l'appareil a été activé (reportez-vous au « Tableau descriptif des erreurs »).

**À la fin du cycle de lavage, des résidus issus des produits lessiviels, restent à l'intérieur du tiroir à produits lessiviels.**

Vérifiez si :

- la grille de recouvrement de la cuve à assouplissant ainsi que le séparateur de la cuve de lavage principale sont correctement installés dans le tiroir à produits lessiviels et toutes les pièces sont propres (voir la partie « Entretien et maintenance ») ;

- la quantité d'eau qui pénètre dans l'appareil est suffisante. les filtres à tamis du système d'alimentation en eau ne sont pas obstrués (voir la partie « Entretien et maintenance ») ;

- la position du séparateur dans la cuve de lavage principale est adaptée à l'utilisation de détergent liquide ou en poudre (voir la partie « Produits lessiviels ») ;

**La machine vibre pendant le cycle d'essorage.** Vérifiez si :

- le lave-linge est correctement nivelé et repose bien sur ses quatre pieds ;

- les boulons de transport ont été retirés. Avant d'utiliser la machine, vous devez impérativement retirer les boulons de transport.

**L'essorage final ne donne pas de résultats satisfaisants.**

Le lave-linge est muni d'un système de détection et d'ajustement en cas de déséquilibre. Dans le cas où des vêtements lourds (ex : peignoirs) seraient placés dans le lave-linge, le système est capable d'ajuster automatiquement la vitesse d'essorage (en la diminuant ou en l'interrompant complètement) s'il détecte un déséquilibre trop important même après plusieurs cycles, afin de protéger l'appareil.

- Si le linge est encore trop mouillé à la fin du cycle, retirez certains articles et relancez le cycle d'essorage.

- Une formation excessive de mousse peut empêcher l'essorage. Utilisez une quantité adaptée de détergent.

- Vérifiez que le sélecteur de vitesse du mode Essorage n'a pas été configuré sur « 0 ».

**Si votre lave-linge est muni d'un affichage horaire : la durée du programme initialement affichée est augmentée/diminuée par tranches horaires :**

Cela est normal et permet à la machine de paramétrer automatiquement la durée du programme en fonction de différents facteurs, par ex :

- formation excessive de mousse ;

- déséquilibre de la charge due à la présence d'articles lourds ;

- durée de chauffage prolongée à cause de la température faible de l'arrivée d'eau ;

Au vu de ces facteurs, la durée restante pour le cycle est recalculée, et ajustée au besoin. De plus, pendant la phase de remplissage, le lave-linge détermine le niveau de charge et, au besoin, ajuste le programme initial affiché. Pendant ces phases de mise à jour, une animation défile sur l'écran.

Assurez-vous que :

Tous les raccords sont bien serrés.

**Ne laissez pas les enfants utiliser, ramper ou rester à proximité ou à l'intérieur de votre lave-linge. Veuillez noter que la température de la surface du hublot peut augmenter pendant les cycles de lavage.**

**Surveillez en permanence les enfants qui se tiennent à proximité de l'appareil en fonctionnement.**

## Liste des codes d'erreur

Affiché sur l'écran d'affichage	Description de l'erreur
« F01 »	Problème d'arrivée d'eau
« F03 »	Erreur d'évacuation
« F04 », « F05 », « F06 », « F07 », « F23 et « F02/F24 »	Erreur du module électronique, débordement ou mousse trop importante.
« F13 »	Erreur de verrouillage de la porte
« F14 »	Erreur de déverrouillage de la porte
« Unb »	Alerte de déséquilibre

**1. « F01 » apparaît à l'écran**

La machine n'est pas alimentée en eau, ou l'eau est insuffisante. Vérifiez les points suivants :

- Le robinet est entièrement ouvert et la pression de l'eau est suffisante.
- Le tuyau d'arrivée d'eau n'est pas emmêlé.
- Le filtrage du conduit d'arrivée d'eau n'est pas obstrué (se reporter à la partie « Entretien et maintenance »).
- Le tuyau d'alimentation en eau n'a pas gelé.

Appuyez sur le bouton « Départ/Pause » une fois l'erreur éliminée.

Si l'erreur persiste, veuillez consulter le service après-vente (consultez la partie « Service après-vente ».).

**2. « F03 » apparaît à l'écran**

Le lave-linge n'a pas été vidé. Le lave-linge s'arrête en cours de cycle. Éteignez la machine et débranchez l'alimentation électrique. Vérifiez les points suivants :

- Le tuyau de vidange n'est pas emmêlé.

- Le filtre de la pompe de vidange n'est pas obstrué (consulter la partie « Nettoyage du filtre de la pompe de vidange »).

**IMPORTANT**

Assurez-vous que l'eau a refroidi avant de purger l'appareil.

- Le tuyau de vidange est gelé.

Rebranchez l'appareil.

Sélectionnez et lancez le programme « Vidange » ou relancez le programme désiré.

Si le problème persiste, contactez le service après-vente (reportez-vous à la partie « Service après-vente »).

**3. Code d'erreur**

Le lave-linge s'arrête en cours de cycle. La fenêtre d'affichage indique le code d'erreur « F02/F24 », les codes d'erreur « F04 » à « F07 », « F13 », « F14 », « F23 » ou « Unb ».

Si le code d'erreur « F02/F24 » s'affiche :

Le niveau d'eau a atteint le niveau de trop-plein.

Supprimez l'erreur en appuyant sur le bouton « Départ/Pause » et vérifiez l'eau d'alimentation.

Sélectionnez le programme souhaité, et relancez le cycle. Si l'erreur persiste, débranchez l'alimentation électrique et contactez le service après-vente.

Si les codes d'erreur « F04 » à « F07 », « F23 » s'affichent :

Le module électrique est défectueux.

Appuyez sur le bouton « On/Off » pendant 2 secondes pour éteindre la machine.

Une fois l'erreur éliminée, appuyez sur le bouton « Départ/Pause ». Si l'erreur persiste, débranchez l'alimentation électrique et contactez le service après-vente.

Si le code d'erreur « F13 » s'affiche :

La porte est mal verrouillée. Lancez le programme pendant 20 secondes et déverrouillez la porte du lave-linge (résistance PTC) afin de vérifier que la porte est bien fermée.

Ouvrez la porte et refermez-la.

Une fois l'erreur éliminée, appuyez sur le bouton « Départ/Pause ». Si l'erreur persiste, débranchez l'alimentation électrique et contactez le service après-vente.

Si le code d'erreur « F14 » s'affiche :

La porte présente un défaut.

Solution : appuyez sur le bouton « Départ/Pause ». Le lave-linge essaiera d'ouvrir la porte. L'alarme ne s'arrêtera pas tant que la porte est déverrouillée. Ou encore, appuyez sur le bouton « On/Off » pendant 2 secondes pour éteindre la machine. Choisissez le programme désiré pour lancer la machine. L'alarme s'arrêtera.

Si le code d'erreur « Unb » s'affiche :

Alerte de déséquilibre.

Appuyez sur le bouton « On/Off » pendant 2 secondes pour éteindre la machine. Ouvrez la porte et déplacez de nouveau les vêtements, puis pivotez le sélecteur de programmes sur le mode « Déshydratation ». Relancez l'essorage des vêtements.

Si l'erreur persiste, débranchez l'alimentation électrique et contactez le service après-vente.

### **SERVICE APRÈS-VENTE**

Avant de contacter le service après-vente :

1. Essayez de résoudre le problème par vous-même (reportez-vous à la partie « Guide de dépannage »).
2. Relancez le programme afin de vérifier si le problème a été résolu.
3. Si le problème persiste, appelez le service après-vente.



## Transport/manipulation

**Ne soulevez jamais l'appareil par le plan de travail lorsque vous le transportez.**

1. Débranchez la prise électrique.
2. Fermez le robinet d'eau.
3. Débranchez les tuyaux d'arrivée et de vidange.

4. Éliminez toute l'eau emprisonnée dans les tuyaux et dans l'appareil (cf. parties « Retrait du filtre » et « Purge de l'eau d'évacuation »).

5. Installez les boulons de transport (obligatoire).

6. La machine pèse plus de 55 kg, deux personnes sont nécessaires pour la déplacer.

## Branchement électrique

**Assurez-vous d'utiliser une prise reliée à la terre.**

- N'utilisez pas de multiprises ou de rallonges.
- L'alimentation électrique doit être adaptée à la valeur du courant nominal de l'appareil, soit 10 A.

• Les raccordements électriques doivent être effectués conformément aux réglementations locales en vigueur.

• Le câble électrique doit être remplacé exclusivement par un électricien qualifié.

## Emplacement et environnement

• Le lave-linge doit être uniquement installé dans un espace clos. Toute installation dans une salle de bain ou dans un espace où l'air est humide est à déconseiller.

• Ne stockez pas de liquides inflammables à proximité de l'appareil.

## Sécurité

• Ne laissez pas l'appareil branché lorsqu'il n'est pas utilisé. Ne touchez jamais aux prises électriques si vous avez les mains mouillées.

• Fermez le robinet d'eau.

• Avant toute opération de nettoyage et de maintenance, éteignez la machine ou débranchez-la.

• Nettoyez l'extérieur de la machine avec un chiffon humide. N'utilisez pas de détergents abrasifs.

• N'ouvrez jamais la porte du lave-linge de force, et ne montez pas dessus.

## Emballage et environnement

### MISE AU REBUT DES MATÉRIAUX D'EMBALLAGE

Les matériaux d'emballage protègent votre machine contre les dommages susceptibles de survenir pendant le transport.

Ces matériaux sont respectueux de l'environnement puisqu'ils sont recyclables. Le recyclage des matériaux permet à la fois d'économiser les matières premières et de réduire la production de déchets.

### Mise au rebut de votre ancien appareil

#### COLLECTE SÉLECTIVE DES DÉCHETS ÉLECTRIQUES ET ÉLECTRONIQUES



Cet appareil comporte le symbole DEEE (Déchet d'Équipement Électrique et Électronique) signifiant qu'en fin de vie, il ne doit pas être jeté aux déchets ménagers, mais déposé au centre de tri de la localité. La valorisation des déchets permet de contribuer à préserver notre environnement.

#### PROTECTION DE L'ENVIRONNEMENT - DIRECTIVE 2012/19/EU

Afin de préserver notre environnement et notre santé, l'élimination en fin de vie des appareils électriques et électroniques doit se faire selon des règles bien précises et nécessite l'implication de chacun, qu'il soit fournisseur ou utilisateur.

C'est pour cette raison que votre appareil, tel que le signale le symbole  apposé sur sa plaque signalétique ou sur l'emballage, ne doit en aucun cas être jeté dans une poubelle publique ou privée destinée aux ordures ménagères. L'utilisateur a le droit de déposer l'appareil dans des lieux publics de collecte procédant à un tri sélectif des déchets pour être soit recyclé, soit réutilisé pour d'autres applications conformément à la directive.

**Pour la sécurité des enfants, rangez vos vieux appareils en lieu sûr jusqu'à ce qu'ils soient mis au rebut, hors de votre domicile.**



Nos emballages peuvent faire l'objet  
d'une consigne de tri.  
Pour en savoir plus : [www.consignesdetri.fr](http://www.consignesdetri.fr)



# Bedankt!

Proficiat met uw keuze voor een product van BELLAVITA. De selectie en de testen van de toestellen van BELLAVITA gebeuren volledig onder controle en supervisie van ELECTRO DEPOT. We staan garant voor de kwaliteit van de toestellen van BELLAVITA, die uitmunten in hun eenvoudig gebruik, hun betrouwbare werking en hun onberispelijke kwaliteit.

ELECTRO DEPOT beveelt de BELLAVITA toestellen aan en is ervan dat u uiterst tevreden zal zijn bij elk gebruik van het toestel. Welkom bij ELECTRO DEPOT.

Bezoek onze website: [www.electrodepot.be](http://www.electrodepot.be)



<b>A</b>	<b>Alvorens het toestel te gebruiken</b>	36	Veiligheidsrichtlijnen
<b>B</b>	<b>Overzicht van het toestel</b>	38	Productfiche
		40	Specificaties
		41	Beschrijving van het toestel
<b>C</b>	<b>Gebruik van het toestel</b>	42	Voor u de wasmachine gebruikt
		43	Vóór de eerste wascyclus
		44	Programma's
		50	Vorbereiding van het wasgoed
		51	Wasmiddelen
		51	Openen/sluiten van de deur
		55	Weghalen van de filter
		56	Het aftappen van het afvalwater
<b>D</b>	<b>Praktische informatie</b>	57	Reiniging en onderhoud
		59	Probleemoplossingsgids
		63	Transport/hantering
		63	Elektrische aansluiting
		63	Plaats en omgeving
		63	Beveiliging
		64	Verpakking en milieu
		64	Afdanken van uw oude toestel

## Veiligheidsrichtlijnen

**G e l i e v e d e z e g e b r u i k s a a n w i j z i n g a a n d a c h t i g t e l e z e n v o o r a l e e r d e w a s m a c h i n e t e g e b r u i k e n , e n v e r v o l g e n s t e b e w a r e n v o o r t o e k o m s t i g e r e f e r e n t i e .**

- De fabrikant behoudt zich het recht voor elke wijziging die hem nodig of nuttig lijkt aan te brengen zonder hiernaar te verwijzen in deze gebruiksaanwijzing.

- G e l i e v e d e z e g e b r u i k s a a n w i j z i n g a a n d a c h t i g t e l e z e n v ó ó r e l k g e b r u i k v a n u w n i e u w e w a s m a c h i n e e n t e b e w a r e n o m d e z e l a t e r t e k u n n e n r a a d p l e g e n . W a n n e e r u d e z e g e b r u i k s a a n w i j z i n g p e r o n g e l u k v e r l o r e n b e n t , k u n t u e e n e l e k t r o n i s c h e k o p i e o f e e n p a p i e r e n e x e m p l a a r a a n v r a g e n b i j d e k l a n t e n d i e n s t .

- Gelieve te controleren of het elektrisch stopcontact correct geaard is en of de aansluitingen van de watertoevoer betrouwbaar zijn.

- Dit toestel mag gebruikt worden door kinderen vanaf 8 jaar, alsook door personen met verminderde fysieke, zintuiglijke of mentale capaciteiten of die niet over de noodzakelijke ervaring of kennis beschikken, op voorwaarde dat zij instructies gekregen hebben en begeleid worden inzake het veilige gebruik van dit toestel en dat ze de mogelijke risico's begrijpen. Kinderen mogen niet met het toestel spelen. De reiniging en het onderhoud van het toestel mogen niet uitgevoerd worden door kinderen wanneer zij niet begeleid worden.

- Houd uw kinderen steeds in de gaten, zodat ze niet met het toestel spelen.
- Indien het voedings snoer beschadigd is, dient het door de fabrikant, één van zijn technici of een ander vergelijkbaar bevoegd persoon vervangen te worden om elk gevaar te voorkomen.
- Gebruik de nieuwe, met het toestel meegeleverde, slangen. Gebruik geen versleten slangen.
- Zorg ervoor, bij toestellen met ventilatieopeningen onderaan de behuizing, dat deze niet belemmerd worden door een tapijt.
- Kinderen jonger dan 3 jaar dienen uit de buurt van het toestel gehouden te worden, tenzij ze permanent in de gaten gehouden worden.
- De maximaal toegestane waterdruk bedraagt 1 Mpa voordetoestellendie voorzien zijn om op de waterleiding aangesloten te worden. De minimaal toegestane waterdruk bedraagt 0,1 MPa voor de goede werking van het toestel.
- De maximale laadcapaciteit voor een wascyclus is 9 kg.
- Dit toestel is enkel bestemd voor particulier huishoudelijk gebruik.
- De stekker en het stopcontact moeten bereikbaar blijven of er moet een schakelaar geplaatst worden op de leidingen, conform de installatievoorschriften, zodat het toestel in om het even welke omstandigheden kan uitgeschakeld worden.

## Productfiche

Metingen uitgevoerd volgens EU-reglement N° 1061/2010

Merk	Bellavita
Productcode	960702
Referentie van het model	WF 914 A+++ W180C
Nominaal vermogen in kg voor het programma 'katoen' met volledige lading	9
Energie-efficiëntieklasse	A+++
Energieverbruik in kWu per jaar op basis van 220 standaard wascycli per jaar voor de katoenprogramma's op 60 °C en op 40 °C met een volle lading en een halfvolle lading en van het verbruik van de modi met een laag vermogen. Het werkelijke energieverbruik is afhankelijk van de omstandigheden waarin het toestel gebruikt wordt.	217
Energieverbruik in kWu van het programma 'katoen standaard op 60°' met volledige lading	0.93
Energieverbruik in kWu van het programma 'katoen standaard op 60°' met halve lading	0.91
Energieverbruik in kWu van het programma 'katoen standaard op 40°' met halve lading	0.69
Gewogen energieverbruik in W bij stopmodus	0.5
Gewogen energieverbruik in W bij aanmodus	0.5
Waterverbruik in liter per jaar, op basis van 220 standaard wascycli per jaar voor de katoenprogramma's op 60°C en 40 °C bij een volle en halfvolle lading.	10560
Energieklasse voor het drogen op een schaal gaande van G (minst efficiënte toestellen) naar A (meest efficiënte toestellen).	B
Maximum centrifugeersnelheid in tr/min op het programma «katoen» standaard	1400
Resterende vochtigheidsgraad in % met het programma «katoen» standaard	51
Duur in minuten van het programma 'katoen standaard op 60° C' bij volledige lading	256



Duur in minuten van het programma 'katoen standaard op 60° C' bij halve lading	256
Duur in minuten van het programma 'katoen standaard op 40° C' bij halve lading	226
Duur in minuten in aanmodus	2
Emissie van geluid in de lucht in dB (A) re 1 Pw in wasfase voor het programma 'katoen' standaard op 60°C bij volledige lading	58
Emissie van geluid in de lucht in dB (A) re 1 Pw in centrifugeerfase voor het programma 'katoen' standaard op 60°C bij volledige lading	77
Kan dit toestel ingebouwd worden?	Nee

Het programma 'katoen' standaard op 60°C en het programma 'katoen' standaard op 40°C zijn de standaard wasprogramma's waarop de informatie die op de etiketten en fiches vermeld worden betrekking hebben.

Deze programma's zijn geschikt voor het wassen van linnengoed en katoen dat normaal vuil is. Dit zijn de meest efficiënte programma's wat water- en energieverbruik betreft.

## Specificaties

U vindt de technische informatie op het typeplaatje op de achterkant van het toestel.

Gelieve dit typeplaatje niet te verwijderen zodat u het later opnieuw kunt raadplegen.

Toegewezen spanning of toegewezen spanningsbereik in V	220-240
Aard van de stroom	~
Toegewezen frequentie in Hz	50
Totaal toegewezen vermogen in W	2200
Toegewezen stroom in A	/
Beschermingsklasse elektriciteit	I
Beschermingsindex tegen schadelijke effecten door indringing van water	IPX4
Maximale druk van de watertoevoer in Mpa / Bar	01-oct
Minimale druk van de watertoevoer in Mpa / Bar	0.1 / 1
Maximale toegestane hoeveelheid droog wasgoed in kg	9

## Beschrijving van het toestel

- 1 Werkblad
- 2 Bedieningspaneel
- 3 Detergentverdeler
- 4 Deur
- 5 Plint geplaatst voor de pomptoegang
- 6 Verstelbare poten

\* De indeling van het bedieningspaneel en het algemene uitzicht ervan is afhankelijk van het geselecteerde model.

### Minimale afmetingen van het toestel:

Breedte	600 mm
Hoogte	850 mm
Diepte	Ga naar de tabel met programma's

## Voor u de wasmachine gebruikt

### Haal het toestel uit de verpakking en controleer de staat van het toestel

- Nadat u de wasmachine uitgepakt heeft, controleert u of het niet beschadigd is. Gelieve het toestel bij twijfel niet te gebruiken. Neem contact op met de klantendienst of uw lokale verdeler.

- Controleer of alle accessoires en alle meegeleverde onderdelen wel degelijk aanwezig zijn.

- Houd het verpakkingskarton, de plastic zakken, de onderdelen in polystyreen... buiten het bereik van kinderen want deze kunnen gevaarlijk zijn.

### Verwijder de transportbouten

- De wasmachine is uitgerust met transportbouten om elke beschadiging van de interne onderdelen tijdens het transport te voorkomen. Alvorens de machine te gebruiken, dient u eerst de transportbouten te verwijderen.

- Vervolgens sluit u de openingen af met de vier meegeleverde plastic doppen.

### Installatie van de wasmachine

- Verplaats de machine zonder deze te tillen door de bovenkant vast te nemen.

- Plaats het toestel op een vlakke en stevige ondergrond, bij voorkeur in de hoek van een kamer.

- Gelieve er op te letten dat de vier poten stabiel zijn en dat ze allemaal de grond raken en controleer of de wasmachine perfect waterpas staat (gebruik hiervoor een waterpas).

- Zorg ervoor dat de ventilatieopeningen onderaan de behuizing van de wasmachine (indien aanwezig bij dit model) niet belemmerd worden door een tapijt of ander materiaal.

### Watertoevoer

- Sluit de watertoevoerslang aan door de instructies van uw plaatselijke waterleverancier op te volgen.

- Watertoevoer - Naargelang de modellen:
  - Enkelvoudige aansluiting: enkel koud water
  - Dubbele aansluiting: warm en koud water

- Waterkraan: 3/4" buis met schroefdraad aansluiting

### Lediging

- Sluit de ledigingslang aan op de sifon of bevestig deze aan de rand van een gootsteen met de meegeleverde U-ellenboog.

- Wanneer de wasmachine aangesloten is op een geïntegreerd ledigingsysteem, let u erop dat dit uitgerust is met een ventilatiesysteem om de gelijktijdige toevoer en afvoer van water te voorkomen (sifoneffect).

- Sluit de ledigingslang stevig aan om elk risico op het ontsnappen van heet water tijdens het ledigen te voorkomen.

### Elektrische aansluitingen

- De elektrische aansluitingen dienen uitgevoerd te worden door een bekwaam technicus, in overeenstemming met de instructies van de fabrikant en op grond van de geldende veiligheidsreglementen.

- De informatie met betrekking tot de spanning, het elektriciteitsverbruik en de beschermingsvereisten bevindt zich aan de binnenzijde van de deur.
- Het toestel dient op het stopcontact aangesloten te worden met een geaarde stekker, in overeenstemming met de geldende reglementen. De wasmachine dient geaard te worden volgens de geldende voorschriften. De fabrikant ziet af van elke aansprakelijkheid bij materiële schade of letsels veroorzaakt aan personen of dieren door het niet naleven van de instructies hierboven.
- Gebruik geen stekkerdozen of verlengsnoeren. Controleer of het stopcontact krachtig genoeg is om de machine te voeden tijdens de verwarmingsfase.
- Alvorens onderhoudshandelingen uit te voeren aan het toestel, trekt u de stekker uit het stopcontact.
- Wanneer de installatie voltooid is, moet men toegang hebben tot de stopcontacten om op elk gewenst moment de elektrische voeding te kunnen uitschakelen, via een bipolaire schakelaar.
- Stel de wasmachine niet in werking wanneer deze laatste beschadigd werd tijdens het transport. Contacteer de klantendienst.
- De kabels mogen uitsluitend vervangen worden door de klantendienst.
- Het toestel is uitsluitend bestemd voor huishoudelijk gebruik, binnen het voorgeschreven kader.

## Vóór de eerste wascyclus

Om de resten van het water, dat gebruikt werd tijdens de testfase van de fabrikant, te verwijderen, raden we u aan een korte cyclus te starten met een lege machine.

















1. Draai de waterkraan open.

2. Sluit de deur.





3. Giet een kleine hoeveelheid wasmiddel (ongeveer 30 ml) in het wasbakje van de wasmiddellade.

4. Kies een kort programma en start de cyclus (zie de Snelgids).

## Programma's

Programma		Materiaal / Vervuilingsgraad Wastemperatuur geselecteerd volgens de instructies op het waslabel.
<b>Katoen</b> --,20°C, 30°C, 40°C, 60°C, 95°C		Zwaar en matig vervuild katoen of linnen. Voor zwaar vervuild wasgoed selecteert u de 'Voorwas'-functie.
<b>Katoen Eco</b> --,20°C, 30°C, 40°C, 60°C, 95°C	 	Ecowas voor katoen en linnen. Kan de wastijd verkorten en stroomverbruik verminderen.
<b>Huidvriendelijk</b> --,20°C, 30°C, 40°C		Extra spoeltijd. Zorg ervoor dat er geen wasmiddel op het textiel achterblijft om huidirritatie te voorkomen.
<b>Synthetisch</b> --,20°C, 30°C, 40°C, 60°C		Matig vervuild synthetisch wasgoed, gemengde katoenen stoffen.
<b>Wol</b> --,20°C, 30°C, 40°C		Machinewasbare wol. (Raadpleeg het waslabel van de kleding).
<b>Babykleertjes</b> --,20°C, 30°C, 40°C		Programma om bacteriën op een efficiënte manier te vernietigen. Geschikt voor kleertjes van baby's die gevoelig zijn voor kleren.
<b>Hemden</b> --,20°C, 30°C, 40°C, 60°C		Hemden die niet gestreken hoeven te worden of blouses van katoen, linnen, synthetische vezels of gemengde stoffen.
<b>Donkere was</b> --,20°C, 30°C, 40°C, 60°C		Donker textiel of katoen en donker easy-care textiel
<b>Quick 15'</b> --,20°C, 30°C, 40°C		Katoen, gemengde stoffen. Kort gedragen of nieuw gekochte items.
Gemengd --,20°C, 30°C, 40°C		Gemengde ladingen van matig vervuild katoen en synthetische stoffen.
Sportkleding --,20°C, 30°C, 40°C		Sport- en vrijetijdskleding gemaakt van microvezelstoffen.
Donsdeken --,20°C, 30°C, 40°C		Machinewasbare spullen met synthetische vezels, zoals kussens, dekbedden en spreien; ook geschikt voor spullen die gevuld zijn met dons.
Zijde/Delicaat --,20°C, 30°C, 40°C		Zachte, delicate stoffen en machinewasbare zijde. (Raadpleeg het waslabel van de kleding).
Trommelreiniging 95°C		Programma om vuil en bacteriële resten te verwijderen die mogelijk aanwezig zijn in de machine nadat ze een bepaalde tijd niet gebruikt werd, vooral wanneer geregeld op lage temperaturen wordt gewassen.
Spoelen + Centrifuger		Met dit programma worden standaard twee spoelingen en een centrifugebeurt uitgevoerd.
Centrifuger		Selecteer de centrifugeersnelheid en -duur manueel.

\* : Optionele functies Ja: Wasmiddel vereist; Kan niet geselecteerd worden --: Temperatuur van onverwarmd water

Maximale waslading g	Wasmiddelcompartiment			Wasprogrammafuncties						Maximale centrifugesnelheid tr/min
	Voorwas 	Hoofdwass 	Wasverzachter 	Uitgesteld einde 	Voorwas	Extra spoelen	Standard Spoeltijden 	Temp.	Centrifugeren	
9,0	*	Ja	*	*	*	*	2	*	*	1400
9,0	*	Ja	*	*	—	*	2	*	*	1400
4,0	*	Ja	*	*	*	*	4	*	*	1400
4,0	*	Ja	*	*	*	*	2	*	*	1200
2,0	—	Ja	*	*	—	*	2	*	*	600
4,0	*	Ja	*	*	*	*	3	*	*	1400
4,0	—	Ja	*	*	—	*	2	*	*	1.000
4,0	*	Ja	*	*	*	*	2	*	*	1.000
1,0	—	Ja	*	*	—	*	1	*	*	1.000
4,0	*	Ja	*	*	*	*	2	*	*	1400
4,0	*	Ja	*	*	*	*	2	*	*	1.000
4,0	—	Ja	*	*	—	*	2	*	*	600
2,0	—	Ja	*	*	—	*	3	*	*	600
—	—	Ja	—	*	—	—	1	—	—	600
9,0	—	—	*	*	—	*	2	*	—	1400
9,0	—	—	—	*	—	—	0	*	—	1400

### • Voeg wasmiddel toe, sluit de deur en stel het programma in

Laad de te wassen kleding in de trommel en sluit de deur. Voeg het wasmiddel toe in het gepaste compartiment voor het type programma dat u zult selecteren, voeg wasmiddel toe zoals beschreven in het hoofdstuk Wasmiddel en additieven van de Gebruikershandleiding.

1. Druk op de 'Aan/Uit'-knop.

2. Selectietoets voor vereist centrifugeerprogramma, start en standaardprogramma als 'Katoen'.

3. Selecteer de wastemperatuur, centrifugeersnelheid en verkorte tijd door op de knoppen 'Temp', 'Centrifugeren' en 'Snelwas' te drukken.

4. Druk op de knop 'Opties' om bijkomende functies te selecteren.

5. Nadat het programma gestart werd, verschijnen na elkaar op het scherm de programmaduur (uren:minuten), spoeltijd, wastemperatuur en bijkomende opties.

### • Selectie van bijkomende functies

Druk in standby-modus op de knop 'Opties' om een bijkomende functie te selecteren voor het huidige programma. Selecteer slechts één functie telkens u drukt en het overeenkomstige icoon gaat branden. Nadat het apparaat gestart is, kan het programma niet gewijzigd worden.

### Voorwas

• Selecteer de functie om een voorwas uit te voeren, om het wasresultaat te verbeteren en vlekken beter te verwijderen. Deze functie is geschikt voor sterk vervuild wasgoed.

• Vóór de instroming kan wasmiddel/

waspoeder worden toegevoegd aan het voorwasbakje, waspoeder hoort in het hoofdwasbakje.

### Extra spoelfunctie:

• Deze functie dient geselecteerd te worden in de standby-modus en kan na het starten niet gewijzigd worden.

• In de standby-modus gaat na het selecteren van de extra spoelfunctie het indicatorlampje branden en wordt een extra spoelbeurt uitgevoerd tussen de laatste spoelbeurt en de zachte spoelbeurt en het verloop van de extra spoelbeurt is hetzelfde als de originele spoelbeurt van het programma zelf.

• Vooraleer het programma gestart wordt en nadat de extra spoelbeurt ingesteld is, brandt het bijhorende lampje steeds. Nadat het programma gestart is en vooraleer de extra spoelfunctie start, blijft het indicatorlampje branden. Tijdens de duur van de extra spoelbeurt knippert de indicator van de extra spoelbeurt synchroon met ':'. Nadat de extra spoelbeurt voltooid is, gaat het indicatorlampje uit.

### Intensief

• De functie kan geselecteerd worden om de wastijd te verlengen, de effecten van het wassen te vergroten en vlekken beter te verwijderen.

### • Snelwas

Het indicatorlampje voor snel wassen brandt nadat de functie geselecteerd werd. Het indicatorlampje en ':' knipperen synchroon van de start tot het einde van het programma en het indicatorlampje dooft wanneer het programma gedaan is.

Het snel wassen wordt enkel toegevoegd in



de standby-modus van het van toepassing zijnde programma, dit betekent vóór het programma gestart wordt. Nadat het programma gestart is, kan de functie niet worden geselecteerd.

De weegfunctie kan uitgeschakeld worden, de temperatuur kan verlaagd worden met 5°C en de hoofdwastijd kan verkort worden nadat de functie geselecteerd is.

### • Waarschuwing watertoevoer

Als de kraan niet geopend is of als de waterdruk te laag is, verschijnt het fouticoon voor watertoevoer en geeft het beeldscherm 'F01' weer als waarschuwing.

### • Icoon deurvergrendeling

Nadat het programma gestart is, gaat het icoon deurvergrendeling branden en is de deur vergrendeld.

Zodra het programma beëindigd is, wordt de deur automatisch ontgrendeld. Indien tijdens pauze voldaan wordt aan de voorwaarden voor het openen van de deur, wordt de deur ontgrendeld en gaat het indicatielampje uit.

- Wanneer het indicatielampje van de deur knippert, mag de deur niet geforceerd geopend worden om persoonlijk letsel te vermijden.

### • Functie uitgesteld einde

De functie uitgesteld einde biedt de mogelijkheid om de machine te laten werken wanneer u dit wenst, bijvoorbeeld 's nachts wanneer elektriciteit goedkoper is.

- Enkel in standby-modus, deze knop is

geldig om de reserveertijd te selecteren.

Nadat de reserveerfunctie geselecteerd is, wordt er telkens er op de reserveerknop gedrukt wordt één uur aan de tijd toegevoegd. Wanneer vóór de reservering de programmaduur niet overeenkomt met een veelvoud van 1u, kan deze aangepast worden door eerst op de reserveerknop te drukken, waardoor de tijd met 1 uur vermeerderd wordt telkens er op de reserveerknop gedrukt wordt. Wanneer de reservering geselecteerd wordt vóór het programma loopt, kan de huidige reservering geannuleerd worden door aan de knop om andere programma's te selecteren te draaien.

De uitgestelde tijd moet langer zijn dan de duur van het wasprogramma, aangezien de uitgestelde tijd de tijd is waarop het programma beëindigd wordt. Bijvoorbeeld: als de geselecteerde programmatijd 02:28 bedraagt, moet de geselecteerde tijd tussen 03:00 en 24:00 liggen.

Wanneer het reserveerproces gebruikt wordt, brandt het icoon van de reserveertijd. Wanneer het reserveerproces voltooid is, schakelt het icoon 'reserveertijd' uit, terwijl het icoon van de 'resterende tijd' brandt.

### • Stille werking

Met de machine in standby, pauze of werking drukt u gedurende 2 seconden op de knoppen 'Snelwas + Centrifugeren'. Het icoon voor stille werking gaat branden.

Alle geluidssignalen worden uitgeschakeld, behalve de alarmen. Wanneer het toestel in stille modus staat, drukt u gedurende 2 seconden op 'Snel wassen + Centrifugeren' en de stille modus wordt opgeheven. Alle geluiden worden geactiveerd.

### • Kinderslot

Om de kinderbeveiliging te vergroten is deze machine uitgerust met een kinderslotfunctie.

Wanneer het programma start, drukt u op de 'Temp. +Centrifugeren' knop gedurende 2 seconden. Het icoon kinderslot gaat branden en het kinderslot is actief. Herhaal dezelfde handeling om het kinderslot te deactiveren.

Wanneer het kinderslot actief is, worden alle functieknoppen vergrendeld.

Wanneer u het toestel uitschakelt door op 'On/Off' te drukken, wordt het kinderslot opgeheven.

Zodra het programma beëindigd is, wordt het kinderslot automatisch uitgeschakeld.

### • Om het programma te starten

Nadat u uw opties geselecteerd hebt en wasmiddel hebt toegevoegd in de wasmiddelverdeler draait u de waterkraan open en drukt u op de 'Start / Pauze'-knop. Het geeft ook de overblijvende tijd van het programma aan.

### • Om het programma te annuleren of opnieuw de opties te selecteren:

1. Druk gedurende 2 seconden op de 'Aan/Uit'-knop om de machine uit te schakelen.

2. Druk op de 'Aan/Uit'-knop om de machine in te schakelen. Selecteer het nieuwe programma en de opties.

3. Druk op 'Start / Pauze' om het nieuwe programma te starten zonder extra

wasmiddel toe te voegen.

### • Einde van het programma

Wanneer het programma beëindigd is, wordt 'Einde' weergegeven. Indien gedurende 2 minuten geen actie wordt ondernomen wordt de machine automatisch uitgeschakeld.

1. Druk gedurende 2 seconden op de 'Aan/Uit'-knop om de machine uit te schakelen;

2. Draai de kraan dicht;

3. Open de deur en verwijder de gewassen kleding; 4. Laat de deur op een kier staan om vocht in de pomp te verwijderen.

### • Programma-instructies

1. De standaard 60°C en 40°C Eco katoenprogramma's, waarnaar verwezen wordt als standaard Eco katoenprogramma 60°C en standaard Eco katoenprogramma 40°C en dat ze geschikt zijn om normaal vuil katoenen wasgoed te reinigen en dat ze de meest efficiënte programma's zijn op het vlak van gecombineerde energie en waterverbruik om dat soort katoenen wasgoed te wassen, bovendien kan de effectieve watertemperatuur verschillen van de aangegeven cyclustemperatuur.

2. Het stroomverbruik in de Uit-stand is 0,49 W en in de Standby-stand 0,49 W.

3. Het type wasmiddel dat geschikt is voor de verschillende wastemperaturen.

#### 4. Informatie voor de standaardprogramma's:

##### INFORMATIE OVER PROGRAMMA'S

Programma	Lading	Duur van het programma	Resterende vochtigheidsgraad	Energieverbruik	Waterverbruik
		<i>Mins</i>	%	<i>KWh</i>	<i>l</i>
40°C					
	Half	226	52	0,69	52
60°C	Vol	256	50	0,93	50
	Half	256	52	0,91	52

	CO40 <sub>1/2</sub>	CO60 <sub>1/2</sub>	CO60
Duur van de hoofdwas (Min)	171	198	198
Programma (Min)	226	256	256
Energie verbruik (kWh)	0,69	0,91	0,93
Waterverbruik - Hoofdwas (l)	14,3	14,1	19,8
Totaal waterverbruik (l)	41	41	57
Resterende vochtigheidsgraad (%)	52	52	50

## Vorbereiding van het wasgoed

### Sorteer het wasgoed rekening houdend met...

- Het type stof/symbolen die op de wasvoorschriften staan

Artikelen in katoen, gemengde stoffen, synthetische/onderhoudsvriendelijke stoffen, wol, handwas.

De "wolwas" cyclus van deze machine is getest en goedgekeurd door het bedrijf The Woolmark Company, voor kledingstukken geëtiketteerd "wasbaar in de machine" en in overeenstemming met de was instructies aangegeven door de fabrikant van deze wasmachine en door de fabrikant van bovenvermelde kleding.

- Kleuren

Gekleurde kleding en witte kleding afzonderlijk wassen. Was nieuwe gekleurde kleding afzonderlijk.

- Laden

Was kleding met vergelijkbare volumes tegelijkertijd om het wassen doeltreffender te maken en de gelijke verdeling ervan in de trommel mogelijk te maken.

- Delicate stoffen

Was kleine artikelen (vb.: nylon panty's, riemen...) en artikelen met sluitingen (vb. beha's) in een waszak of een kussensloop met ritsluiting. Verwijder steeds de gordijnrings of was de gordijnen in een waszak.

- Alle zakken van kledingstukken goed leegmaken

Geldstukken, veiligheidsspelden... kunnen uw wasgoed beschadigen alsook de trommel en/of de kuip.

- Sluitingen

Sluit de ritsluitingen en de knopen of

haken; riemen of linten die apart gewassen worden, moeten samengebonden worden

- Vlekverwijdering

Vlekken van bloed, melk, eieren... worden over het algemeen verwijderd tijdens de enzymatische fase van het programma.

- Om vlekken van rode wijn, koffie, thee, kruiden, fruit... te verwijderen, Voeg een vlekverwijderaar toe aan de  hoofdbak van de wasmiddellade.

- Indien nodig, brengt u een vlekverwijderaar aan op de zeer vuile was vooraleer u hem in de wasmachine plaatst.

### Verven

- Gebruik enkel verf die geschikt is voor de wasmachine.

- Volg de instructies van de fabrikant.

- De onderdelen in plastic en rubber van het toestel kunnen bevestigd worden door de verf.

### Laden van het wasgoed

1.Open de deur.

2.Laad de items een voor een in de trommel, waarbij u oplet deze niet te veel te vullen. Houd rekening met de laadcapaciteiten die in de snelgids zijn aangegeven.

3.Sluit de deur.



### OPMERKING

Indien het toestel overladen wordt, kan het wasgoed niet correct gewassen worden en kreukt het.

## Wasmiddelen

**Gebruik steeds zeer efficiënte en laagschuimende detergenten voor een machine die vooraan geladen wordt.**

De keuze van het wasmiddel hangt af van:

- het type stof (katoen, synthetische/ onderhoudsvriendelijke stoffen, délicate stoffen, wol).



### OPMERKING

Gebruik enkel detergent dat specifiek bestemd is voor het wassen van wol.

- de kleur
- de temperatuur waarop u wast
- de vuilheidsgraad en het soort vlek

## Openen/sluiten van de deur

- Open de deur pas wanneer de groene indicator van het bedieningspaneel oplicht.
- Forceer de deur nooit om deze te openen wanneer het toestel in werking is; hierdoor zou u het vergrendelsysteem kunnen beschadigen. Indien u gedwongen wordt de deur te openen wanneer de machine in werking is, onderbreekt u eerst de elektrische voeding, daarna wacht u ten minste 2 minuten, de tijd die het vergrendelsysteem nodig heeft om te ontgrendelen.
- Om de deur te openen, neemt u het handvat van de deur vast en trekt u dit naar u toe.
- Om de deur te sluiten drukt u deze tegen de machine zonder bovenmatige kracht, tot u de klik van het sluiten hoort.



## OPMERKING

De witte vlekken die zich vormen op zwarte stoffen worden veroorzaakt door de aanwezigheid van onoplosbare bestanddelen in poederdetergent zonder fosfaten. Wanneer dit zich voordoet, schudt of borstelt u de stof of gebruikt u vloeibaar detergent. Voeg enkel wasmiddelen toe die specifiek voor wasmachines voor huishoudelijk gebruik bestemd zijn. Wanneer u ontkalkingsmiddelen, kleurmiddelen of bleekmiddelen gebruikt voor de voorwas, controleer dan of ze geschikt zijn voor huishoudtoestellen. Ontkalkingsmiddelen kunnen producten bevatten waarvan vermoed wordt dat ze uw wasmachine beschadigen. Gebruik geen solventen (vb: benzeen, terpentijn). Was geen stoffen die eerst behandeld werden met solventen of ontlambare vloeistoffen.

### Dosering

Volg de doses die aanbevolen worden op de verpakking van het wasmiddel. Deze doses zijn afhankelijk van volgende factoren:

- Vuilheidsgraad en soort vlek
- Omvang van de te wassen kleding
- bij een volle lading, de voorschriften van de wasmiddelfabrikant naleven;
- Halfvol: 3/4 van het volume gebruikt voor een volledige lading;
- minimale lading (ong. 1 kg): 1/2 van het volume gebruikt voor een volledige lading;
- waterhardheid in uw streek (informeer u bij uw watermaatschappij).

Zacht water vereist minder wasmiddel dan hard water.



## OPMERKING

Een te grote hoeveelheid detergent kan overvloedige schuimvorming veroorzaken, wat de efficiëntie van de wascyclus vermindert. Indien de wasmachine een te grote hoeveelheid schuim detecteert, kan dit het draaien belemmeren.

Bij gebruik van een te geringe hoeveelheid wasmiddel kan het wasgoed na verloop van tijd grijs worden en kunnen het verwarmingssysteem, de trommel en de slangen verkalken.

Waar voegt u het wasmiddel toe

De wasmiddellade heeft drie bakjes. « A »).

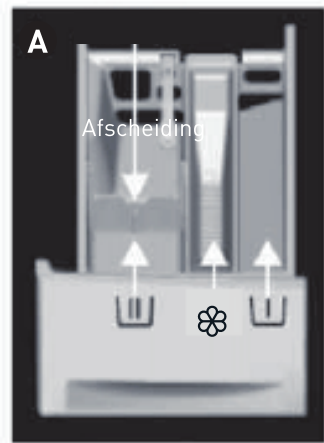

Voorwasbakje 

- Detergent voor het voorwassen/weken

Hoofdwaskbakje 

- Detergent voor het wassen
- Ontvlekker
- Wasverzachter (waterhardheid, categorie 4)

Wasverzachterbakje 

- Textielverzachter
- Vloeibaar stijfsel

Vul het bakje voor additieven tot de markering 'Max'. Overschrijd deze limiet niet.

### Hoe kan u de afscheiding voor waspoeder of vloeibaar wasmiddel in het hoofdwaskbakje plaatsen

Voor het gebruik van waspoeder: Plaats de afscheiding op de hoogste positie. Til de afscheiding op totdat het bovenste gedeelte kantelt. Plaats de haken op de bovenkant van de achterste geleiderrails en duw de afscheiding lichtjes naar beneden om het vast te zetten (fig. "B" en "C").

Als de afscheiding correct geplaatst is, moet er een opening blijven tussen de afscheiding en de onderkant van het hoofdwaskbakje (fig. "B" en "C").

Voor het gebruik van vloeibaar wasmiddel: Plaats de afscheiding op de onderste stand. Maak de afscheiding vat in het bakje met behulp van de voorste geleiderrails. Plaats de afscheiding zo dat deze de bodem van het hoofdwaskbakje raakt  (fig. "D").

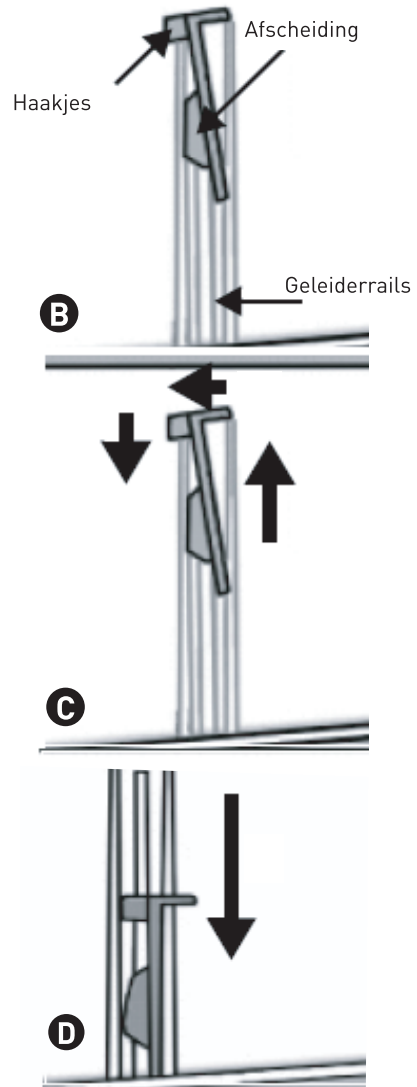





### OPMERKING

- Bewaar de wasmiddelen op een veilige, droge plek buiten het bereik van kinderen.
- Vloeibare wasmiddelen kunnen gebruikt worden voor wascycli met voorwas. In dat geval dient voor de hoofdwass echter een poederdetergent gebruikt te worden.
- Gebruik geen vloeibare wasmiddelen wanneer u de functie "Uitgesteld starten" gebruikt (wanneer deze beschikbaar is op uw toestel).
- Om distributieproblemen te voorkomen bij het gebruik van zeer geconcentreerde vloeibare wasmiddelen of waspoeder, maakt u gebruik van de speciale zak of bal die bij het wasmiddel geleverd wordt, waarbij u deze rechtstreeks in de trommel plaatst.
- Wanneer u ontkalkende middelen, verf of bleekmiddelen gebruikt, controleert u of ze aangepast zijn voor toestellen voor huishoudelijk gebruik. Ontkalkingsmiddelen bevatten producten waarvan vermoed wordt dat ze uw wasmachine beschadigen.
- Doe geen solventen in uw wasmachine (vb. benzeen, terpentijn).



### OPMERKING

- Wanneer u stijfsel in poedervorm gebruikt, gaat u als volgt te werk :
  1. Was uw wasgoed met op gewenste programma.
  2. Bereid de oplossing op basis van stijfsel volgens de instructies van de stijfselabrikant.
  3. Selecteer het programma "spoelen + centrifugeren", verlaag de snelheid tot 800 toeren/min en start het programma.
  4. Trek de wasmiddellade zodanig naar u toe dat ongeveer 3 cm van het hoofdwassbakje zichtbaar is. 
  5. Giet de oplossing op basis van stijfsel in het hoofdwassbakje  wanneer het water in de wasmiddellade stroomt.
  6. Mocht u na afloop van het programma stijfselresten in de wasmiddellade vindt, reinig dan het hoofdwassbakje.



## Weghalen van de filter

We raden u aan de filter regelmatig te controleren en te reinigen, ten minste twee tot drie keer per jaar.

En in het bijzonder in de volgende gevallen:

- Wanneer de wasmachine het gebruikte water niet correct afvoert of de centrifugeericycli niet kan uitvoeren.
- Wanneer de pomp geblokkeerd wordt door een vreemd lichaam (bijvoorbeeld knopen, muntstukken of veiligheidsspelden).

i

**BELANGRIJK**

Controleer of het water goed afgekoeld is alvorens het water uit de wasmachine te laten.

1. Stop het toestel en trek de stekker uit het stopcontact.

2. Afhankelijk van het model plaatst u gereedschap, zoals een platte schroevendraaier, in de kleine sleuf in de onderste plint, en voert u druk uit naar onder, sterk genoeg om het te openen. Of u duwt de meegeleverde klepjes aan beide zijden naar beneden om ze te verwijderen.

3. Plaats er een recipiënt onder.

4. Open de filter zonder hem er volledig uit te halen. Draai de filter voorzichtig tegen de klok in tot het water begint weg te lopen.

5. Wacht tot al het water weggelopen is.

6. Schroef nu de filter helemaal los om hem te verwijderen.

7. Reinig de filter en de filterkamer.

8. Controleer of de rotor van de pomp vrij draait.

9. Plaats de filter opnieuw op zijn plek en schroef hem met de klok mee tot aan de stop.

10. Giet ongeveer 1 liter water in de wasmiddelenlade om het "Eco systeem" opnieuw te activeren. Ga na of de filter correct en stevig teruggeplaatst is.

11. Plaats de plint terug.

12. Steek de stekker van het toestel opnieuw in het stopcontact.

13. Start het wasprogramma van uw keuze.



## Het aftappen van het afvalwater

**Alvorens het afvoerwater af te laten, schakelt u de machine uit en trekt u de stekker uit het stopcontact. Verwijder de plint. Plaats er een recipiënt onder.**

1. Open de filter zonder hem er volledig uit te halen. Draai de filter voorzichtig tegen de klok in, tot het water eruit begint te lopen.
2. Wacht tot al het water weggelopen is.
3. Schroef nu de filter helemaal los om hem te verwijderen.
4. Kantel het toestel voorzichtig naar voren zodat het water er kan uitlopen.
5. Plaats de filter terug en draai hem met de klok mee vast, tot aan de stop.
6. Plaats de plint terug.

Alvorens de wasmachine opnieuw te gebruiken:

1. Giet ong. 1 liter water in de wasmiddellade om het "Eco systeem" opnieuw te activeren.
2. Steek de stekker van het toestel opnieuw in het stopcontact.

## Reiniging en onderhoud

### Buitenkant van het toestel en het bedieningspaneel

- Mag gereinigd worden met een vochtige en zachte doek.

- Een kleine hoeveelheid (niet schurend) detergent mag ook gebruikt worden.

- Afdrogen met een zachte doek

### Deurpakking

- Indien nodig reinigen met een vochtige doek.

- Regelmatig de staat van de deurpakking controleren.

### Filter

- Controleer en reinig de filter regelmatig, ten minste twee tot drie keer per jaar (zie onderdeel “Verwijderen van de filter”)

- Gebruik geen brandbare vloeistof om het toestel te reinigen

### Wasmiddellade

1. Laat de hendel van het hoofdwasmiddelcompartiment zakken en verwijder de lade. “A”).

2. Verwijder het rooster van het wasverzachterbakje. Verwijder de afscheiding van het hoofdwasmiddelbakje door het naar boven te duwen (fig. “B”)

3. Reinig de elementen met zuiver water.

4. Plaats de afscheiding en de rooster terug in de wasmiddelenlade en plaats de lade terug in de daarvoor bedoelde ruimte.



### Watertoevoerslang

Controleer regelmatig de watertoevoerslang om te weten of deze niet beschadigd of gebarsten is en vervang deze indien nodig door een nieuwe slang van hetzelfde type (beschikbaar bij de klantendienst of een erkend verkoper).

### Filter met zeef voor de aansluiting op de waterleiding

- Controleer en reinig regelmatig.

- Voor de wasmachines met een toevoerslang die lijkt op deze op de tekening:

1. Sluit de waterkraan en draai de toevoerslang los.

2. Reinig de filter met interne zeef en schroef de watertoevoerslang op de waterkraan.

3. Nu schroeft u de toevoerslang aan de achterkant van de wasmachine los.

4. Verwijder, met behulp van een universele tang, de filter met zeef ter hoogte van de aansluiting met de wasmachine en reinig deze.

5. Plaats de filter met zeef terug en schroef hem

opnieuw op de slang.

6. Open de waterkraan en controleer of de aansluitingen hermetisch afgesloten zijn.



## Probleemoplossingsgids

Naargelang het model is uw wasmachine uitgerust met verschillende automatische veiligheidsfuncties. Dankzij deze beveiligingssysteem geactiveerd. Vaak zijn deze problemen zo klein dat ze in enkele minuten kunnen worden opgelost.

**De wasmachine start niet, er gaan geen indicatoren branden.** Controleer of:

- de stekker correct in het stopcontact steekt en druk vervolgens op de "on/off" knop om de machine opnieuw te starten.

- het stopcontact correct werkt (gebruik een lampje of een vergelijkbaar toestel om dit te testen).

**De wasmachine start niet, het scherm flitst aan en uit.** Controleer of:

- De knop "Start/Pauze" goed ingedrukt werd;

- de waterkraan niet dichtgedraaid is. Open de waterkraan en druk op de knop "Start/Pauze".

**Het toestel stopt tijdens de cyclus** (afhankelijk van het model). Controleer of:

- De indicator "kuip vol" oplicht; schakel deze uit door op de knop "Start/Pauze" te drukken of door het programma "Ledigen" te selecteren en te starten;

- het scherm flitst. Druk op de toets "Start/Pauze".

- de deur werd geopend en het scherm flitst. Sluit de deur en druk nogmaals op de knop "Start/Pauze".

- Controleer of er niet te veel schuim aan de binnenkant zit. Zoniet start u het ontschuimingsprogramma. Na een periode van stilstand zal het toestel werken in de automatische modus.

- Het veiligheidssysteem werd geactiveerd (zie de rubriek "Beschrijvende tabel van fouten").

**Op het einde van de wascyclus blijven bepaalde resten, afkomstig van de wasmiddelen, achter aan de binnenkant van de wasmiddellade.** Controleer of:

- Het rooster van het wasverzachterbakje en de afscheiding van het hoofdwasmiddelbakje correct in de wasmiddellade geplaatst werden en of alle onderdelen schoon zijn (zie rubriek "Onderhoud");

- de hoeveelheid water die het apparaat binnenkomt is voldoende. De zeefilters van het watervoorzieningssysteem worden niet belemmerd (zie de sectie "onderhoud");

- de positie van de afscheider in het hoofdwasmiddelbakje is geschikt voor het gebruik van vloeibaar of poedervormig wasmiddel (zie de sectie "dispenser producten");

**De machine trilt tijdens de centrifugeercyclus** Controleer of:

- De wasmachine correct waterpas staat en goed op de vier poten rust;

- De transportbouten verwijderd werden. Alvorens de machine te gebruiken, dient u eerst de transportbouten te verwijderen.

**Het eindcentrifugeren levert geen bevredigende resultaten op.**

De wasmachine is uitgerust met een systeem dat onevenwicht detecteert en aanpast. Wanneer zware kleding (vb. kamerjassen) in de wasmachine gestopt wordt, is het systeem in staat de centrifugeersnelheid automatisch aan te passen (door deze te verlagen of volledig te onderbreken) wanneer het een te groot onevenwicht detecteert zelfs na verschillende cycli, om het toestel te beschermen.

- Wanneer het wasgoed nog te nat is op het einde van de cyclus, verwijdert u bepaalde artikelen en herstart u de centrifugeercyclus.

- Een overmatige vorming van schuim kan het centrifugeren verhinderen. Gebruik een aangepaste hoeveelheid detergent.

- Controleer of de snelheidskiezer van de centrifugeermodus niet op "0" geconfigureerd werd.

**Wanneer uw wasmachine uitgerust is met een uurweergave: de duur van het programma dat eerst weergegeven werd, wordt opgedreven/verlaagd in uurschijven:**

Dit is normaal en maakt het mogelijk automatisch de duur van het programma in te stellen op de machine naargelang verschillende factoren, bijvoorbeeld:

- Overmatige vorming van schuim;

- Onevenwicht van de lading door de aanwezigheid van zware artikelen;

- Verlengde verwarmingsduur door de lage temperatuur van de watertoevoer;

Met het oog op deze factoren wordt de resterende duur voor deze cyclus herberekend en indien nodig aangepast. Bovendien bepaalt de wasmachine tijdens de vulfase het laadniveau en past, indien nodig, het oorspronkelijk aangeduide programma aan. Tijdens deze updatefases zal een animatie op het scherm verschijnen.

Controleer of:

Alle aansluitingen goed vastgedraaid werden.

**Laat kinderen de wasmachine niet gebruiken, noch in de buurt ervan of in de machine zelf kruipen.**

Believe te noteren dat de temperatuur van het raamoppervlak kan toenemen tijdens de wascyclus.

Houd steeds een oogje op de kinderen die dicht bij het apparaat staan wanneer het in werking is.

### Lijst met foutcodes

Aanduiding op het scherm	Omschrijving van de fout
"F01"	Probleem met de watertoevoer
"F03"	Probleem met de waterafvoer
"F04", "F05", "F06", "F07", "F23" en "F02/F24"	Fout van de elektronische module, overlopen of te veel schuim.
"F13"	Fout bij het vergrendelen van de deur
"F14"	Fout om de deur te openen
"Unb"	Onevenwichtsalarm

#### 1. Er verschijnt "F01" op het scherm

De machine wordt niet gevoed met water of er is onvoldoende water. Controleer volgende punten:

- De kraan werd volledig geopend en de waterdruk is onvoldoende.
- De watertoevoerslang zit niet in de war.
- De filter van de watertoevoerleiding zit niet verstopt (zie de rubriek "onderhoud").
- De toevoerslang is niet bevroren geweest. Druk op de knop "Start/Pauze" zodra de fout opgelost is.

Als de fout zich blijft voordoen, raadpleegt u de klantendienst (zie de sectie "dienst na verkoop").

#### 2. Er verschijnt "F03" op het scherm

De wasmachine werd niet geledigd. De wasmachine stopt midden in een cyclus. Schakel de machine uit en haal de stekker uit het stopcontact. Controleer volgende punten:

- De evacuatieslang is niet in de war,
- De filter van de ledigingspomp is niet geblokkeerd (raadpleeg de rubriek "Reiniging van de filter van de ledigingspomp").



**BELANGRIJK**

Zorg ervoor dat het water afgekoeld is alvorens de wasmachine te laten leeglopen.

- De ledigingslang is bevroren.

Steek de stekker van het toestel opnieuw in het stopcontact.

Kies en start het programma "ledigen" of start het gewenste programma opnieuw.

Als de fout zich blijft voordoen, raadpleegt u de klantendienst (zie de sectie "dienst na verkoop").

### 3. Foutcode

De wasmachine stopt midden in een cyclus. Het scherm geeft volgende foutcodes weer: "F02/F24", "F04" tot "F07", "F13", "F14", "F23" of "Unb".

Indien foutcode "F02/F24" weergegeven wordt :

Het waterniveau heeft het overlooppniveau bereikt.

Verwijder de fout door op de "Start/Pauze" knop te drukken en controleer de watertoevoer.

Selecteer het gewenste programma en herstart de cyclus. Indien de fout zich opnieuw voordoet, trekt u de stekker uit het stopcontact en neemt u contact op met de klantendienst.

Indien de foutcodes "F04" tot "F07", "F23" weergegeven wordt:

De elektrische module is defect.

Druk gedurende 2 seconden op de "On/Off" knop om de machine uit te schakelen.

Zodra de fout verwijderd is, drukt u op de "Start/Pauze" knop. Indien de fout zich opnieuw voordoet, trekt u de stekker uit het stopcontact en neemt u contact op met de klantendienst.

Indien de foutcode F13 weergegeven wordt:

De deur is verkeerd vergrendeld. Start het programma gedurende 20 seconden en ontgrendel de deur van de wasmachine (PTC) om te controleren of de deur goed gesloten is.

Open de deur en sluit deze opnieuw.

Zodra de fout verwijderd is, drukt u op de "Start/Pauze" knop. Indien de fout zich opnieuw voordoet, trekt u de stekker uit het stopcontact en neemt u contact op met de

klantendienst.

Indien de foutcode "F14" weergegeven wordt:

De deur vertoont een gebrek.

Oplossing: druk op de "Start/Pauze" knop. De wasmachine zal proberen de deur te openen. Het alarm blijft doorgaan zolang de deur niet vergrendeld is. Druk gedurende 2 seconden op de "On/Off" knop om de machine uit te schakelen. Kies het gewenste programma om de machine aan te zetten. Het alarm stopt.

Indien de foutcode "Unb" weergegeven wordt :

Onevenwichtsalarm

Druk gedurende 2 seconden op de "On/Off" knop om de machine uit te schakelen. Open de deur en verplaats de kleding opnieuw, daarna zet u de programmakiezer op de modus "Dehydratie". Start opnieuw het centrifugeren van de kleding.

Indien de fout zich opnieuw voordoet, trekt u de stekker uit het stopcontact en neemt u contact op met de klantendienst.

### KLANTENDIENST

Alvorens contact op te nemen met de klantendienst:

1. Probeer het probleem zelf op te lossen (ga naar de rubriek "Probleemoplossingsgids").
2. Herstart het programma om te controleren of het probleem opgelost werd.
3. Bel de klantendienst indien het probleem blijft bestaan.



## Transport/hantering

**Til het toestel nooit op bij het werkblad wanneer u het transporteert.**

1. Trek de stekker uit het stopcontact.
2. Draai de watertoevoerkraan dicht.
3. Ontkoppel alle toevoer- en ledigingslangen.

4. Verwijder al het water dat in de slangen en in het toestel zit (zie de rubrieken "Verwijdering van de filter" en "Lediging van het restwater").

5. Plaats de transportbouten (verplicht).

6. De machine weegt meer dan 55 kg, er zijn twee personen nodig om deze te verplaatsen.

## Elektrische aansluiting

**Zorg ervoor dat u een geaard stopcontact gebruikt.**

- Gebruik geen stekkerdozen of verlengsnoeren.
- De elektrische voeding dient aangepast te zijn aan de waarde van de nominale stroom van het toestel, hetzij 10 A.

• De elektrische aansluitingen dienen uitgevoerd te worden in overeenstemming met de lokaal geldende reglementen.

• De elektrische kabel mag enkel door een ervaren elektricien vervangen worden.

## Plaats en omgeving

• De wasmachine mag enkel op een afgesloten plek geïnstalleerd worden. Elke installatie in de badkamer of in een plek waar de lucht vochtig is wordt afgeraden.

• Bewaar geen ontvlambare vloeistoffen in de buurt van het toestel.

## Beveiliging

• Laat de stekker van het toestel niet in het stopcontact zitten wanneer het toestel niet gebruikt wordt. Raak de stekker nooit aan met natte handen.

• Sluit de waterkraan.

• Vóór elke reinigings- en onderhoudshandeling schakelt u het toestel uit en trekt u de stekker

uit het stopcontact.

• Reinig de buitenkant van het toestel met een vochtige doek. Gebruik geen schurend detergens.

• Forceer het openen van de deur van de wasmachine niet en ga er niet op staan.

## Verpakking en milieu

### AFDANKEN VAN DE VERPAKKINGSMATERIALEN

De verpakkingsmaterialen beschermen uw toestel tegen de schade die mogelijk kan optreden tijdens het transport.

Deze materialen zijn milieuvriendelijk want ze kunnen gerecycleerd worden. Door materialen te recyclen kan op grondstoffen bespaard worden en wordt er minder afval geproduceerd.

## Afdanken van uw oude toestel

### SELECTIEVE INZAMELING VAN ELEKTRISCH EN ELEKTRONISCH AFVAL



Dit toestel is voorzien van het DEEE-symbool, wat betekent dat het niet bij het huishoudelijke afval gegooid mag worden op het einde van zijn levensduur, maar dat het naar een recyclagecentrum voor elektrische en elektronische huishoudtoestellen gebracht dient te worden. Wanneer u versleten huishoudtoestellen recycleert, levert u een aanzienlijke bijdrage tot de bescherming van ons milieu.

### BESCHERMING VAN HET MILIEU - RICHTLIJN 2012/19/EU

Wanneer u versleten elektrische en elektronische apparaten recycleert, levert u een aanzienlijke bijdrage tot de bescherming van ons milieu en onze gezondheid. Dit dient echter wel te gebeuren volgens bepaalde regels en vraagt de betrokkenheid van zowel leverancier als consument.

Daarom mag uw toestel, zoals aangegeven wordt door het symbool op het kenplaatje of de verpakking, in geen geval in een openbare of private vuilnisbak voor huishoudelijk afval gegooid worden.  De gebruiker heeft het recht om het toestel naar openbare inzamelpunten voor selectieve afvalverwerking te brengen zodat het toestel gerecycleerd of opnieuw gebruikt kan worden voor toepassingen conform de richtlijn.

**Voor de veiligheid van de kinderen, bewaart u uw oude toestellen op een veilige plek tot ze naar de afvalplaats buiten uw woning gebracht worden.**



# ¡Muchas gracias!

Muchas gracias por haber elegido nuestro producto BELLAVITA. Seleccionados, testados y recomendados por ELECTRO DEPOT, los productos de la marca BELLAVITA le garantizan una facilidad de uso, un rendimiento eficaz y una calidad impecable.

Con este dispositivo puede estar seguro de que siempre quedará satisfecho al utilizarlo. Bienvenido a ELECTRO DEPOT.

Visite nuestra página web: [www.electrodepot.es](http://www.electrodepot.es)



**ELECTRO DEPOT**

<b>A</b>	<b>Antes de utilizar el aparato</b>	68	Instrucciones de seguridad
<b>B</b>	<b>Descripción del aparato</b>	70	Ficha del producto
		72	Características técnicas
		73	Descripción del aparato
<b>C</b>	<b>Utilización del aparato</b>	74	Antes de usar la lavadora
		75	Antes de realizar el primer ciclo de lavado
		76	Programas
		82	Preparación de la ropa
		83	Productos detergentes
		83	Apertura/cierre de la puerta
		87	Quitar el filtro
		88	Vacíe el agua residual.
<b>D</b>	<b>Información práctica</b>	89	Limpieza y mantenimiento
		91	En caso de problema:
		95	Transporte / Manipulación
		95	Conexión eléctrica
		95	Ubicación y entorno
		95	Seguridad
		96	Embalaje y medio ambiente
		96	Cómo desechar su antiguo aparato

## Instrucciones de seguridad

**Antes de usar esta lavadora, lea todo el manual de instrucciones y consérvelo para usos posteriores.**

- El fabricante se reserva el derecho de aportar al producto cualquier modificación que considere necesaria o útil sin mencionarlo previamente en el presente manual de instrucciones.

- Antes de utilizar su nueva lavadora, lea atentamente este manual y consérvelo para cualquier consulta posterior. En caso de pérdida accidental de este manual, solicite una copia electrónica o un ejemplar en papel al servicio de atención al cliente.

- Asegúrese de que la toma eléctrica esté correctamente conectada a tierra y que los empalmes de entrada de agua sean fiables.

- Este aparato puede ser utilizado por niños menores de 8 años y por personas con sus capacidades físicas, sensoriales o mentales reducidas o por quienes no tengan los conocimientos y la experiencia necesarios siempre y cuando estén supervisados y hayan sido informados para el uso del aparato de forma segura y siempre que conozcan los riesgos que conlleva su uso. Los niños no deben jugar con este aparato. La limpieza y el mantenimiento del aparato no deben ser efectuadas por niños sin vigilancia.

- Vigile a los niños para asegurarse de que no

jueguen con el aparato.

- Si el cable de alimentación está dañado, debe ser reemplazado por el fabricante, uno de sus técnicos o una persona de cualificación similar para evitar cualquier peligro.

- Se deben utilizar los tubos nuevos suministrados con el aparato. No se pueden reutilizar los tubos usados.

- En el caso de aparatos con aberturas de ventilación situadas en la parte inferior de la carcasa, asegúrese de que no las obstruye con la alfombra, por ejemplo.

- Los niños menores de 3 años no deben estar cerca del aparato, a menos que se les esté vigilando continuamente.

- La presión de entrada de agua máxima autorizada es

de 1 MPa para los aparatos previstos para conectarse a los conductos de agua. La presión de entrada de agua mínima autorizada es de 0,1 MPa si se considera necesaria para el funcionamiento correcto del aparato.

- La capacidad de lavado máxima es de 9 kg.

- Este aparato se ha destinado únicamente a un uso doméstico privado.

- Se debe acceder fácilmente al enchufe o se debe instalar un interruptor en las canalizaciones fijas según las reglas de instalación para que se pueda desconectar el aparato de la corriente eléctrica en cualquier circunstancia.

## Ficha del producto

Ficha del producto según la reglamentación 1061/2010

Marca	Bellavita
Código del producto	960702
Referencia del modelo	WF 914 A+++ W180C
Capacidad nominal en kg para el programa «algodón» a plena carga	9
Clase de eficiencia energética	A+++
Consumo de energía en kWh basado en 220 ciclos de lavado estándar al año en programas de lavado de algodón, a 60 °C y 40 °C, a plena y media carga, y en el consumo de los modos de poca potencia. El consumo energético real depende de las condiciones de utilización del aparato.	217
Consumo de energía en kWh del programa "algodón estándar a 60 °C" a plena carga.	0.93
Consumo de energía en kWh del programa "algodón estándar a 60 °C" a media carga.	0.91
Consumo de energía en kWh del programa "algodón estándar a 40 °C" a media carga.	0.69
Consumo de energía en W ponderado del modo «parada»	0.5
Consumo de energía en W ponderado del modo "dejar encendido"	0.5
Consumo de agua en litros por año basado en 220 ciclos de lavado estándar al año en programas de lavado de algodón, a 60 °C y 40 °C, a plena y media carga.	10560
Clase de eficacia de centrifugado en una escala que va de G (aparatos menos eficaces) a A (aparatos más eficaces)	B
Velocidad de centrifugado máxima en rpm para el programa "algodón" estándar	1400
Porcentaje de humedad residual alcanzado con el programa "algodón" estándar	51
Duración en minutos del "programa de algodón estándar a 60 °C" a plena carga	256



Duración en minutos del "programa de algodón estándar a 60 °C" a media carga	256
Duración en minutos del "programa de algodón estándar a 40 °C" a media carga	226
Duración en minutos del modo «dejar encendido»	2
Emisiones acústicas en el aire en dB (A) re 1 PW en la fase de lavado para el programa «algodón» estándar a 60 °C a plena carga	58
Emisiones acústicas en el aire en dB (A) re 1 PW en la fase de centrifugado para el programa "algodón" estándar a 60 °C a plena carga	77
¿Este aparato se puede integrar?	No

El programa «algodón» estándar a 60 °C y el programa «algodón» estándar a 40 °C son los programas de lavado estándar a los que se refieren los datos que figuran en la etiqueta y en la ficha.

Estos programas son ideales para lavar ropa de algodón normalmente sucia. Se trata de los programas más eficaces en términos de consumo combinado de agua y de energía.

## Características técnicas

La información técnica viene reflejada en la placa de características presente en la parte trasera del aparato.

No quite nunca esta placa de características para poder consultarla posteriormente.

Voltaje asignado o rango de voltaje asignado en V	220-240
Naturaleza de la corriente	~
Frecuencia asignada en Hz	50
Potencia total asignada en W	2200
Corriente asignada en A	/
Clase de protección eléctrica	I
Índice de protección contras los efectos perjudiciales debidos a la penetración del agua	IPX4
Presión máxima de agua a la entrada en MPa/bar	01-oct
Presión mínima de agua a la entrada en MPa/bar	0.1 / 1
Masa máxima de ropa seca en kg admitida	9

## Descripción del aparato

- 1 Encimera
- 2 Panel de control
- 3 Distribuidor de detergente
- 4 Puerta
- 5 Zócalo colocado delante del acceso a la bomba
- 6 Patas ajustables

\* La disposición del panel de control y su aspecto global dependen del modelo seleccionado.

### Dimensiones mínimas del aparato:

Ancho	600 mm
Altura	850 mm
Largo	Consulte la tabla de programas

## Antes de usar la lavadora

### Retire el cartón del embalaje y compruebe el estado de su aparato

- Después de desembalar la lavadora, compruebe que no esté dañada. En caso de duda, no utilice el aparato. Contacte con el servicio postventa o su distribuidor local.

- Compruebe que todos los accesorios y todas las piezas suministradas estén presentes en el embalaje.

- Mantenga la caja de cartón del embalaje, las bolsas de plástico, las piezas de poliestireno, etc. lejos del alcance de los niños, ya que son muy peligrosos.

### Retire los pernos de transporte

- La lavadora lleva unos pernos de transporte para evitar cualquier degradación de las piezas interiores durante el transporte. Antes de utilizar el aparato, debe retirar imperativamente los pernos de transporte.

- A continuación, vuelva a tapar los orificios con los cuatro tapones de plástico suministrados.

### Instalación de la lavadora

- Desplace el aparato sin levantarlo por la parte superior.

- Colóquelo en un suelo plano y rígido, preferentemente en la esquina de una habitación.

- Procure que las cuatro patas estén estables y que todas toquen el suelo y compruebe que la lavadora esté perfectamente nivelada (utilice un nivel de burbujas).

- Asegúrese de que los orificios de ventilación, situados en la base de la lavadora (si vienen con este modelo), no se queden tapados por una alfombra o cualquier otro material que los obstruya.

### Entrada de agua

- Conecte el tubo de entrada de agua respetando las instrucciones de su distribuidor de agua local.

- Entrada de agua - según los modelos :  
Entrada simple: agua fría únicamente  
Entrada doble: agua caliente y agua fría

- Grifo de agua: racor del tubo roscado de 3/4"

### Vaciado

- Conecte el tubo de vaciado al sifón o fíjelo al borde de un fregadero mediante el codo en U suministrado.

- Si la lavadora está conectada a un sistema de vaciado integrado, asegúrese de que este disponga de una ventilación para evitar la entrada y evacuación simultáneas de agua (efecto sifón).

- Fije con firmeza el tubo de vaciado para impedir cualquier riesgo de quemado durante el vaciado.

### Conexiones eléctricas

- Las conexiones eléctricas deben ser realizadas por un técnico cualificado, conforme a las instrucciones entregadas por el fabricante y en virtud de las reglamentaciones de seguridad vigentes.

- La información relativa a la tensión, el consumo eléctrico y las características de protección están inscritas en el interior de

la puerta.

- El aparato debe estar conectado a tomas eléctricas mediante una toma conectada a tierra y conforme a las reglamentaciones vigentes. La lavadora debe estar conectada a tierra según las reglamentaciones vigentes. El fabricante declina toda responsabilidad o garantía en caso de daños materiales o heridas causadas a personas o animales debido al incumplimiento de las instrucciones indicadas en este manual.
- No utilice tomas múltiples ni alargaderas. Compruebe que la toma eléctrica sea suficientemente potente para alimentar al aparato durante la fase de calentamiento.
- Antes de realizar cualquier operación de

mantenimiento del aparato, desenchúfelo de la toma eléctrica.

- Una vez terminada la instalación, los enchufes deben quedar accesibles y debe poder desconectar la corriente en cualquier momento, a través de un interruptor bipolar.
- No haga funcionar su lavadora si esta se ha dañado durante el transporte. Contacte el servicio postventa.
- Los cables deben ser reemplazados exclusivamente por el servicio postventa.
- El aparato está destinado exclusivamente a un uso doméstico, en el marco definido.

## Antes de realizar el primer ciclo de lavado

















Para retirar el agua residual utilizada durante la fase de prueba del fabricante, le recomendamos iniciar un ciclo corto en vacío.

1. Abra el grifo de agua.
2. Cierre la puerta.

3. Vierta una pequeña cantidad de detergente (aproximadamente 30 ml) en el compartimento de lavado principal del cajón de detergente.





4. Elija un programa corto e inicie el ciclo (consulte la guía de referencia rápida).

## Programas

Programa		Material / Nivel de suciedad Temperatura de lavado seleccionada según instrucciones de la etiqueta de cuidado.
Algodón --,20 °C, 30 °C, 40 °C, 60 °C, 95 °C		Algodón o lino muy sucio o medianamente sucio. Para prendas extremadamente sucias, seleccione la función «Prelavado».
Algodón ECO (1) --,20 °C, 30 °C, 40 °C, 60 °C, 95 °C		Lavado ECO para algodón y lino. Puede disminuir el tiempo de lavado y el consumo de energía.
Cuidado de la piel --,20 °C, 30 °C, 40 °C		Tiempo de aclarado suplementario Elimina todo el detergente de las prendas para cuidar la piel y evitar la irritabilidad.
Sintético --,20 °C, 30 °C, 40 °C, 60 °C		Tejidos mixtos de algodón o sintéticos medianamente sucios.
Lana --,20 °C, 30 °C, 40 °C		Lana lavable en la lavadora. (Consulte la etiqueta de lavado de la prenda).
Cuidado infantil --,20 °C, 30 °C, 40 °C		Programa que elimina las bacterias en las prendas. Es adecuado para prendas infantiles con especial sensibilidad.
Camisas --,20 °C, 30 °C, 40 °C, 60 °C		Camisas y blusas que no se planchan hechas de algodón, lino, fibras sintéticas o tejidos mixtos.
Prendas oscuras --,20 °C, 30 °C, 40 °C, 60 °C		Lavado de prendas oscuras de algodón y prendas oscuras fáciles de cuidar
Rápido 15' --,20 °C, 30 °C, 40 °C		Tejidos mixtos o de algodón. Prendas usadas durante poco tiempo o recién compradas.
Mixto --,20 °C, 30 °C, 40 °C		Cargas mixtas de tejidos sintéticos y de algodón medianamente sucios.
Ropa deportiva --,20 °C, 30 °C, 40 °C		Ropa deportiva y de ocio hecha con microfibras.
Prendas acolchadas --,20 °C, 30 °C, 40 °C		Prendas lavables a máquina, rellenas de fibras sintéticas, como almohadas, edredones y colchas; también es adecuado para artículos rellenos de plumón.
Seda/Delicado --,20 °C, 30 °C, 40 °C		Tejidos suaves y delicados y seda lavable en lavadora. (Consulte la etiqueta de lavado de la prenda).
Limpieza del tambor 95 °C		Programa para eliminar la suciedad y los residuos bacterianos que puedan generarse en la máquina después de haberla usado durante un periodo de tiempo, especialmente cuando se hacen a menudo lavados a baja temperatura.
Enjuague + Centrifugado		Este programa tiene dos enjuagues y un centrifugado predeterminados.
Centrifugado		Seleccione la longitud y la velocidad del centrifugado manualmente.

\* : Funciones opcionales

SÍ: Detergente requerido; No se puede seleccionar --: Temperatura del agua sin calentar

Carga máxima de lavado kg	Compartimento del detergente			Funciones de los programas de lavado						Máxima velocidad de centrifugado (rpm)
	Prelavado 	Lavado principal 	Suavizante 	Inicio diferido 	Prelavado	Enjuague extra	Tiempo s de aclarado o predeterminado	Centrifugado 	Temp.	
9,0	*	Si	*	*	*	*	2	*	*	1400
9,0	*	Si	*	*	—	*	2	*	*	1400
4,0	*	Si	*	*	*	*	4	*	*	1400
4,0	*	Si	*	*	*	*	2	*	*	1200
2,0	—	Si	*	*	—	*	2	*	*	600
4,0	*	Si	*	*	*	*	3	*	*	1400
4,0	—	Si	*	*	—	*	2	*	*	1000
4,0	*	Si	*	*	*	*	2	*	*	1000
1,0	—	Si	*	*	—	*	1	*	*	1000
4,0	*	Si	*	*	*	*	2	*	*	1400
4,0	*	Si	*	*	*	*	2	*	*	1000
4,0	—	Si	*	*	—	*	2	*	*	600
2,0	—	Si	*	*	—	*	3	*	*	600
—	—	Si	—	*	—	—	1	—	—	600
9,0	—	—	*	*	—	*	2	*	—	1400
9,0	—	—	—	*	—	—	0	*	—	1400

### • Añadir el detergente, cerrar la puerta y seleccionar el programa

Introduzca en el tambor las prendas que desee lavar y cierre la puerta. Añada el detergente en el compartimento correspondiente al tipo de programa que vaya a seleccionar, añada el detergente como se explica en la sección Detergente y aditivos del Manual del usuario.

1.Presione el botón «On/Off» (Encendido/Apagado).

2.Gire el botón de selección de programas hasta el programa que desee utilizar, el programa de inicio y predeterminado es el programa «Cotton».

3. Seleccione la temperatura de lavado, la velocidad de centrifugado y el tiempo de lavado reducido mediante los botones «Temp», «Spin» y «Quicker Wash».

4.Presione el botón «Options» para seleccionar funciones adicionales.

5.Después de iniciar el programa, la ventana muestra el tiempo del programa (horas:minutos), el tiempo de aclarado, la temperatura de lavado y las opciones de funciones adicionales de forma secuencial.

### •Seleccionar una función adicional

Cuando esté en modo espera, presione el botón «Options» para seleccionar funciones adicionales para el programa actual. Seleccione solo una función cada vez que se presiona el botón y después el icono correspondiente parpadea. No puede cambiar el programa una vez que se haya iniciado.

### Prelavado

Seleccione esta función para realizar un prelavado y así mejorar los efectos del lavado y eliminar mejor las manchas. Esta función es apropiada para prendas muy sucias.

Antes de introducir las prendas, puede añadir el detergente/detergente en polvo al compartimento de prelavado y debe añadir el detergente en polvo en el compartimento de lavado principal.

### Añadir función de aclarado:

Esta función se selecciona en el modo de espera y no se puede modificar después de haber comenzado a funcionar.

• En el modo en espera, después de haber seleccionado el aclarado adicional, el indicador luminoso de aclarado adicional se enciende y se un nuevo aclarado entre el último aclarado y el aclarado para suavizado; este aclarado adicional es equivalente al aclarado original del programa.

• Antes de que el programa comience y después de seleccionar la función de aclarado adicional, el indicador luminoso correspondiente está siempre encendido. Una vez que el programa comience y antes de comenzar el aclarado adicional, el indicador luminoso permanece encendido. Durante el tiempo de aclarado adicional, el indicador luminoso de aclarado adicional parpadea en sincronización con «:». Una vez que este aclarado ha finalizado, el indicador luminoso se apaga.

### Intensivo

Esta función se puede seleccionar para prolongar el tiempo de lavado, mejorar los efectos del lavado y eliminar mejor las manchas.



### •Lavado rápido

El indicador luminoso de lavado rápido se enciende después de seleccionar esta función, el indicador luminoso y «:» parpadearán de manera sincrónica desde el comienzo hasta el final del programa y el indicador luminoso se apagará una vez que el programa finalice.

La función de lavado rápido solo se puede seleccionar en el modo en espera, es decir, antes de comenzar el programa. Una vez que el programa haya comenzado, la función no se puede seleccionar.

La función de pesaje se cancelará, la temperatura se reducirá 5 °C y el tiempo de lavado principal se reducirá después de seleccionar la función.

### •Advertencia de entrada de agua

Si la llave no está abierta o la presión del agua es baja, se iluminará el icono de fallo en la entrada de agua y la pantalla de visualización indicará «F01» como señal de alarma.

### •Icono de bloqueo de la puerta

Cuando se inicie el programa, el icono de bloqueo de la puerta se iluminará y la puerta se bloqueará.

Cuando el programa finalice, la puerta se desbloqueará automáticamente. Esta lavadora está equipada con funciones de seguridad automáticas que detectan y diagnostican en una fase temprana y reaccionan adecuadamente.

· Cuando parpadee la luz del indicador de bloqueo de la puerta, esta no se abrirá a la fuerza para evitar daños personales.

### •Función de Inicio diferido

La función de inicio diferido permite que la máquina funcione cuando lo desee el usuario, por ejemplo durante la noche, cuando la electricidad es más barata.

Solo en el modo en espera se puede seleccionar el tiempo de inicio diferido.

Después de seleccionar la función de inicio diferido, el tiempo se incrementa 1 hora cada vez que se presiona el botón de inicio diferido. Antes de comenzar, si el tiempo del programa no es compatible con el múltiplo integral de 1 h, se completará presionando la tecla de inicio diferido por primera vez, y luego el tiempo aumenta 1 h cada vez que se presiona el botón de inicio diferido. Si se selecciona el tiempo de inicio diferido antes de que se ejecute el programa, el tiempo de inicio diferido actual se puede cancelar girando

### •Finalizar el programa

El botón para seleccionar otros programas

.

La hora programada debe ser posterior a la duración del programa de lavado, ya que es la hora a la que acabará el programa. Por ejemplo: si el programa seleccionado dura 02:28, la hora de inicio diferido seleccionada debe estar entre las 03:00 y las 24:00.

Cuando el proceso comienza a funcionar, se enciende el icono de «reservation time» (tiempo de reserva). Cuando el proceso finaliza, el icono de «reservation time» se apaga mientras que el icono de «remaining time» (tiempo restante) permanece encendido.

### • Función de silencio

Cuando la lavadora esté en modo espera, pausa o funcionamiento, presione los botones «Quicker Wash + Spin» durante 2 segundos y se encenderá el icono de silencio.

Desaparecerán todos los sonidos excepto las alarmas. Cuando la máquina está en el modo de silencio, presione «Quicker Wash + Spin» durante 2 segundos y la función de silencio se desactivará. Todos los sonidos se volverán a activar

### • Bloqueo infantil

Para reforzar la seguridad de los niños, esta máquina está equipada con una función de bloqueo infantil.

Cuando el programa comience a funcionar, presione «Temp. + Spin» durante 2 segundos. El icono de bloqueo infantil se encenderá, lo que indica que el bloqueo está activado. Repita la misma operación y se cancelará el bloqueo infantil.

Cuando el bloqueo infantil esté activado, todos los botones de funciones estarán bloqueados.

Cuando apague la máquina presionando el botón «On/Off», el bloqueo infantil se desactivará.

Cuando el programa finalice, el bloqueo infantil se cancelará automáticamente.

### • Iniciar el programa

Después de haber seleccionado las opciones y colocado el detergente en el compartimento de detergente, abra el

grifo del agua y presione el botón «Start/Pause». Se muestra el tiempo restante del programa.

### • Cancelar el programa o volver a seleccionar las opciones

1. Presione el botón «On/Off» durante 2 segundos para apagar la lavadora.

2. Presione el botón «On/Off» para encender la lavadora. Seleccione el nuevo programa y las nuevas opciones.

3. Presione «Start/Pause» para iniciar el nuevo programa sin añadir más detergente.

Cuando finalice el programa, se mostrará «End». Si no se realiza ninguna operación en los siguientes 2 minutos, la máquina se apagará automáticamente.

1. Presione el botón «On/Off» durante 2 segundos para apagar la lavadora.

2. Cierre el grifo del agua.

3. Abra la puerta y saque la ropa lavada.

4. Con cuidado, abra la puerta para eliminar la humedad de la bomba.

### • Cancelar el programa o volver a seleccionar las opciones

1. Los programas estándar 60 °C y 40 °C algodón Eco corresponden a los programas «estándar 60 °C algodón Eco» y «estándar 40 °C algodón Eco» y son los programas adecuados para lavar ropa de algodón normalmente sucios y los programas más eficientes en términos de consumo combinado de energía y agua para lavar ese tipo de ropa de algodón; la temperatura real del agua puede ser distinta de la temperatura del ciclo declarado.

2.El consumo de energía del modo apagado es de 0,49 W, y la del modo encendido es de 0,49 W.

3.Tipos de detergente adecuados para las diferentes temperaturas de lavado.

4.Información de los programas estándar:

#### INFORMACIÓN SOBRE LOS PROGRAMAS

		Duración del programa	Porcentaje de humedad residual	Consumo de energía	Consumo de agua
Programa	Carga	<i>Mins</i>	%	<i>KWh</i>	<i>l</i>
40°C					
	Semi	226	52	0,69	52
60°C	Llena	256	50	0,93	50
	Semi	256	52	0,91	52

	CO40 <sub>1/2</sub>	CO60 <sub>1/2</sub>	CO60
Duración del lavado principal (min)	171	198	198
Programa (min)	226	256	256
Consumo de energía (kWh)	0,69	0,91	0,93
Consumo de agua - Lavado principal (L)	14,3	14,1	19,8
Consumo Agua total (L)	41	41	57
Humedad que permanece (%)	52	52	50

## Preparación de la ropa

### Ordene la ropa teniendo en cuenta...

- El tipo de tejido/los símbolos inscritos en la etiqueta de mantenimiento

Artículos de algodón, mezcla de fibras, sintéticos/fáciles de lavar, lana, lavables a mano...

La empresa The Woolmark Company ha testado y aprobado el ciclo de lavado «Lana» para las prendas con la etiqueta de «Lavado a máquina» de acuerdo con las instrucciones de lavado indicadas por el fabricante de esta lavadora y por el fabricante de dichas prendas.

- Colores

Lave de forma separada la ropa de color y la ropa blanca. Lave la ropa de color nueva de forma separada.

- Carga

Lave la ropa de volumen similar al mismo tiempo para hacer el lavado más eficaz y permitir un reparto equitativo en el tambor.

- Ropa delicada

Lave la ropa pequeña (por ejemplo: medias de nailon, cinturones, etc.) y las prendas con broches (por ejemplo: sujetadores) en una bolsa especial de lavado o una funda de almohada cerrada con una cremallera. Retire siempre las argollas de las cortinas o introdúzcalas en una bolsa especial de lavado.

- Vacíe bien todos los bolsillos

Las monedas, los impermeables, etc. pueden dañar su ropa, el tambor y/o el depósito.

- Cierres

Cierre todas las cremalleras, botones o broches; Debe atar los cinturones o cintas que vayan sueltos.

- Cómo quitar las manchas

Las manchas de sangre, leche, huevos, etc. se eliminan generalmente durante la fase enzimática del programa.

- Para retirar las manchas de vino tinto, café, té, hierbas, frutas, etc., añada un quitamanchas en el  compartimento de lavado principal del cajón del detergente.

- Si fuera necesario, aplique un quitamanchas en la ropa muy sucia antes de echarla a lavar.

### Tintes

- Utilice solo tintes compatibles con la lavadora.

- Siga las instrucciones del fabricante.

- Los elementos de plástico y de goma del aparato se podrían manchar con el tinte.

### Cómo introducir las prendas

1. Abra la puerta.

2. Meta las prendas una a una en el tambor sin llenarlo demasiado. Respete las capacidades de carga indicadas en la guía de referencia rápida.



### OBSERVACIONES

Si carga el tabor de la lavadora en exceso, no permitirá que la ropa se lave bien y además saldrá muy arrugada.

3. Cierre la puerta.

## Productos detergentes

**Utilice siempre detergentes de gran eficacia y poco espumosos para las lavadoras con carga frontal.**

La elección del detergente depende:

- del tipo de tejido (algodón, sintéticos/fácil lavado, delicado, lana).



### OBSERVACIONES

utilice exclusivamente  
detergentes especiales  
adaptados al lavado de la lana

- del color
- de la temperatura de lavado
- del grado de suciedad y del tipo de mancha

## Apertura/cierre de la puerta

- No abra la puerta hasta que el indicador luminoso verde del panel de control esté encendido.

- No fuerce nunca la puerta para abrirla cuando el aparato esté en funcionamiento; podría dañar el sistema de bloqueo. Si necesita abrir la puerta durante el funcionamiento de la lavadora, corte en primer lugar la corriente eléctrica y espere al menos 2 minutos, que es el tiempo que el sistema de bloqueo de la puerta necesita para abrirse.

- Para abrir la puerta, coja el asa de la puerta y tire hacia usted.

- Para cerrar la puerta, presione contra la lavadora sin forzarla demasiado, hasta que oiga un clic de cierre.



## OBSERVACIONES

Las manchas blanquecinas que se forman en los tejidos negros han sido provocadas por la presencia de componentes insolubles en los detergentes en polvo sin fosfatos. Si esto se produce, sacuda o cepille el tejido o utilice detergente líquido. Utilice solo los productos detergentes específicamente creados para los lavavajillas domésticos. Si utiliza agentes desincrustantes, tintes o agentes blanqueantes, asegúrese de que estén bien adaptados a los aparatos domésticos. Los agentes desincrustantes pueden contener productos que pueden dañar su lavadora. No utilice disolventes (por ejemplo: benceno, trementina). No lave los tejidos que hayan sido tratados previamente con disolventes o líquidos inflamables.

### Dosis

Respete las dosis recomendadas en el embalaje del detergente. Estas dosis dependen de los siguientes factores:

- grado de suciedad y tipo de manchas
- tamaño de la ropa a lavar
- en caso de plena carga, respete las instrucciones indicadas por el fabricante del detergente;
- media carga: 3/4 del volumen utilizado para la plena carga;
- carga mínima (aprox. 1 kg): 1/2 del volumen utilizado para una carga completa;
- dureza del agua en su región (póngase en contacto con la empresa suministradora de agua).

El agua blanda necesita menos detergente que el agua dura.



## OBSERVACIONES

Si usa mucha cantidad de detergente puede que se forme demasiada espuma y reducirá así la eficacia del lavado. Si la lavadora detecta una cantidad excesiva de espuma puede impedir que gire.

Una cantidad insuficiente de detergente puede dar un tono gris a la ropa con el tiempo, puede calcificar el sistema de calefacción, el tabor y las mangueras.

### Dónde colocar el detergente

El cajón del detergente viene con tres compartimentos (fig. «A»).

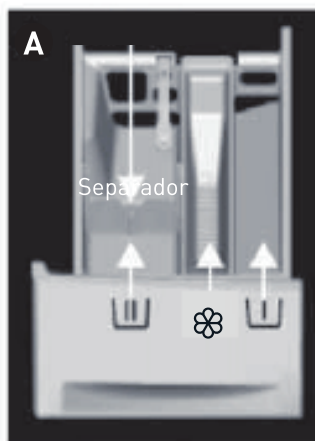

### Compartimento de prelavado

- Detergente para el prelavado/aclarado

Compartimento de lavado principal 

- Detergente para el lavado
- Quitamanchas
- Descalcificador de agua (dureza del agua, categoría 4)

Compartimento del suavizante 

- Suavizante de ropa
- Almidón líquido

Vierta los productos aditivos hasta la marca «MÁX.». No supere este límite.

### Cómo colocar el separador en el compartimento de lavado principal para el detergente en polvo o líquido

Para el uso de detergente en polvo: Ponga el separador en la posición más alta. Levante el separador hasta que su parte alta se incline. Coloque sus ganchos en el extremo superior de los rieles de guía traseros y empuje ligeramente el separador hacia abajo para fijarlo (fig. «B» y «C»).

Debe quedar un espacio entre el separador y el fondo del compartimento de lavado principal si se ha instalado correctamente el separador (fig. «B» y «C»).

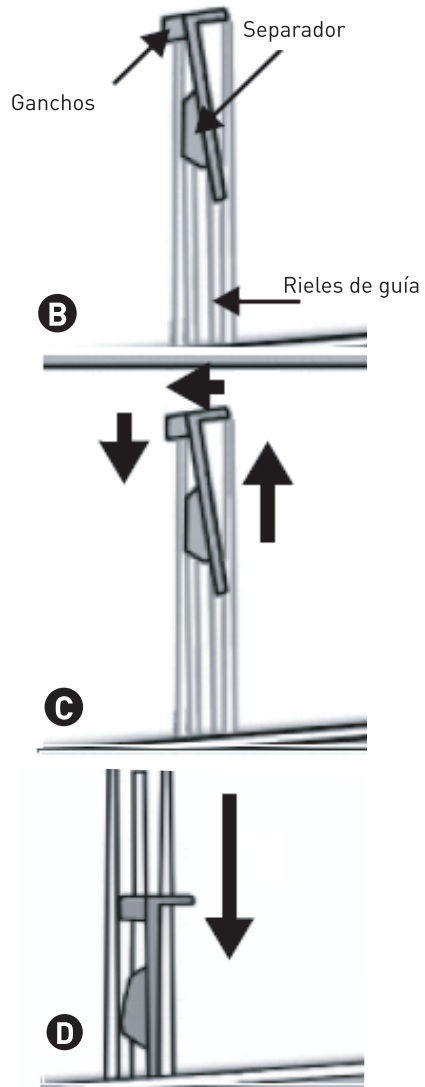

Para el uso de detergente líquido: Coloque el separador en la posición inferior. Fije el separador en el compartimento con ayuda de los rieles de guía delanteros. Coloque el separador de manera que toque el fondo del compartimento de lavado principal  (fig. «D»).



**OBSERVACIONES**

- Conserve los productos detergentes en un lugar protegido, seco y lejos del alcance de los niños.
- Los detergentes líquidos se pueden utilizar para los ciclos de lavado con prelavado. Sin embargo, en ese caso, se debe utilizar un detergente en polvo para el ciclo principal de lavado.
- No utilice detergente líquido cuando active la función «Inicio diferido» (si la opción está disponible en su aparato).
- Para evitar los problemas de distribución cuando use detergentes líquidos o en polvo altamente concentrados, use la bolsa o la bola de lavado especial, que viene incluida con el detergente, y colóquela directamente en el tambor.
- Si utiliza agentes desincrustantes, tintes o agentes blanqueantes, asegúrese de que sean aptos para su lavadora. Los productos de descalcificación contienen componentes que pueden estropear los elementos de su lavadora.
- No introduzca disolventes en su lavadora (por ejemplo: benceno, trementina).

**OBSERVACIONES**

- Si utiliza polvo de almidón, proceda de la siguiente manera:
  1. Lave su ropa con el programa deseado.
  2. Prepare la solución a base de almidón siguiendo las instrucciones del fabricante de almidón.
  3. Seleccione el programa «Aclarado + Centrifugado», disminuya la velocidad a 800 rpm e inicie el programa.
  4. Tire del cajón del detergente hacia usted hasta ver aproximadamente 3 cm del compartimento principal. 
  5. Introduzca la solución a base de almidón en el compartimento de lavado principal  cuando el agua esté circulando en el cajón del detergente.
  6. Si ve que existen restos de almidón en el cajón del detergente, limpie el compartimento principal una vez que el programa haya terminado.



## Quitar el filtro

Le recomendamos controlar y limpiar el filtro regularmente, al menos dos o tres veces al año.

Especialmente en los siguientes casos:

- Si la lavadora no evacúa el agua usada correctamente o si no finaliza los ciclos de centrifugado.
- Si la bomba está bloqueada por un objeto extraño (por ejemplo, botones, monedas o imperdibles).

i

**IMPORTANTE**

Asegúrese de que el agua se haya enfriado antes de vaciar la lavadora.

1. Detenga el aparato y desenchúfelo.
2. Según el modelo, introduzca una herramienta, como destornillador plano, en la pequeña ranura situada en el zócalo inferior, y presione hacia abajo, con la suficiente fuerza como para abrirla. También puede empujar las lengüetas incluidas hacia abajo, por los dos lados, para quitarla.
3. Coloque un recipiente debajo.
4. Abra el filtro sin sacarlo completamente. Gire suavemente el filtro en el sentido contrario a las agujas del reloj, hasta que el agua comience a salir.
5. Espere a que salga toda el agua.
6. Desenrosque ahora el filtro completamente para quitarlo.
7. Limpie el filtro y la cámara del filtro.

8. Compruebe que el rotor de la bomba gire libremente.
9. Vuelva a introducir el filtro y enrósquelo en el sentido de las agujas del reloj hasta el tope.
10. Vierta aproximadamente 1 litro de agua en el cajón de detergente para reactivar el «Sistema Ahorro». Compruebe que haya introducido el filtro firmemente y de manera correcta.
11. Vuelva a instalar el zócalo.
12. Vuelva a enchufar el aparato.
13. Seleccione un programa y póngalo a funcionar.

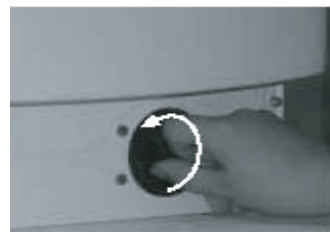

## Vacíe el agua residual.

**Antes de vaciar el agua residual, apague la lavadora y desenchúfela de la toma eléctrica.** Retire el zócalo. Coloque un recipiente debajo.

1. Abra el filtro sin sacarlo completamente. Gire suavemente el filtro en el sentido contrario a las agujas del reloj, hasta que el agua comience a salir.

2. Espere a que salga toda el agua.

3. Desenrosque ahora el filtro completamente para quitarlo.

4. Incline el aparato hacia delante con precaución para permitir que el agua salga.

5. Vuelva a introducir el filtro y enrósquelo en el sentido de las agujas del reloj hasta el tope.

6. Vuelva a colocar el zócalo.

Antes de volver a usar la lavadora:

1. Vierta aproximadamente 1 litro de agua en el cajón del detergente para reactivar el «Sistema Ahorro».

2. Vuelva a enchufar el aparato.

## Limpeza y mantenimiento

### Exterior del aparato y panel de control

- Se puede limpiar con un paño húmedo y suave.
- Se puede utilizar también una pequeña cantidad de detergente neutro (no abrasivo).
- Séquelo con un paño suave

### Junta de la puerta

- Límpiela con un paño húmedo si es necesario.
- Compruebe regularmente el estado de la junta de la puerta.

### Filtro

- Compruebe y limpie regularmente el filtro, como mínimo de dos a tres veces al año (véase apartado «Quitar el filtro»).

- No use líquido inflamable para limpiar el aparato.

### Cajón de productos detergentes

1. Baje la palanca del compartimento de lavado principal y retire el cajón (fig. «A»).
2. Retire la rejilla que cubre el compartimento del suavizante. Quite el separador del compartimento de lavado principal empujando hacia arriba (fig. «B»).
3. Limpie todos los elementos con agua clara.
4. Vuelva a colocar el separador y la rejilla en el cajón del detergente y luego vuelva a poner el cajón en su ubicación.



### Tubo de alimentación de agua

Compruebe regularmente el tubo de alimentación de agua para asegurarse de que no esté dañado ni agrietado y sustitúyalo si fuese necesario por un tubo nuevo del mismo tipo (disponible en el servicio postventa o un distribuidor autorizado).

### Filtro tamiz para la conexión de agua

- Contrólolo y límpielo regularmente.

- Para las lavadoras con un tubo de alimentación similar al de la imagen:

1. Cierre el grifo de agua y afloje el tubo de alimentación.

2. Limpie el filtro tamiz interno y coloque la tubo de alimentación de agua en el grifo de agua.

3. Ahora, desenrosque el tubo de entrada situado en la parte trasera de la lavadora.

4. Retire el filtro tamiz de la lavadora utilizando una pinza universal y límpielo.

5. Vuelva a colocar el filtro tamiz y a enroscar el tubo.

6. Abra el grifo de agua y compruebe que los empalmes estén bien estancos.



### En caso de problema:

En función del modelo, su lavadora está equipada de varias funciones de seguridad automáticas. Estas permiten detectar los problemas a tiempo, y activar el sistema de seguridad apropiado. A menudo, estos problemas son tan pequeños que uno puede resolverlos en pocos minutos.

**La lavadora no se pone en marcha, no se enciende ningún indicador luminoso.**

Compruebe si:

- Ha introducido bien el enchufe en la toma de corriente y luego pulse el botón «On/Off» para poner en funcionamiento la lavadora.

- La toma de pared funciona correctamente (utilice una lámpara de mesilla de noche o similar para probarla).

**La lavadora no arranca y la pantalla parpadea.** Compruebe si:

- Ha pulsado el botón de «Inicio/Pausa»;

- el grifo de agua no está cerrado. Abra el grifo del agua y pulse el botón de «Inicio/Pausa»

**El aparato se detiene durante el ciclo de lavado** (según el modelo). Compruebe si:

- el indicador de «Depósito lleno» se enciende; apáguelo pulsando el botón «Inicio/Pausa» o seleccionando e iniciando el programa de «Vaciado»;

- la pantalla parpadea. Pulse el botón de «Inicio/Pausa»

- la puerta se ha quedado abierta y la pantalla parpadea. Cierre la puerta y pulse de nuevo el botón «Inicio/Pausa»

- Compruebe que no haya demasiada espuma en el interior. Si no, inicie el programa antiespuma. El aparato funcionará en el modo automático después de un tiempo parado.

- El sistema de seguridad del aparato se ha activado (consulte la sección «Tabla descriptiva de los errores »).

**Al final del ciclo de lavado, algunos restos de productos detergentes permanecen en el interior del cajón del detergente.**

Compruebe si:

- La rejilla del compartimento de suavizante y el separador del compartimento de lavado principal están correctamente colocados en el cajón del detergente y que todas las piezas están limpias (consulte la sección «Limpieza y mantenimiento»);

- la cantidad de agua que entra en el aparato es suficiente. Los filtros del sistema de suministro de agua no están obstruidos (ver la parte «Limpieza y mantenimiento»);

- La posición del separador en el compartimento de lavado principal es la correcta para el uso de detergente líquido o en polvo (ver el apartado «Detergentes»);

**La lavadora vibra cuando centrifuga.**

Compruebe si:

- La lavadora está correctamente nivelada y bien colocada sobre sus cuatro patas;

- Ha retirado los pernos de transporte. Antes de utilizar el aparato, debe retirar imperativamente los pernos de transporte.

**El centrifugado final no da resultados satisfactorios.**

La lavadora dispone de un sistema de detección y ajuste en caso de desequilibrio. En el caso en el que introduzca ropa pesada (por ejemplo: albornoces) en la lavadora, el sistema puede ajustar automáticamente la velocidad de centrifugado (disminuyéndola o interrumpiéndola completamente) si detecta un desequilibrio demasiado grande incluso después de varios ciclos para proteger el aparato.

- Si la ropa está aún demasiado mojada al final del ciclo de lavado, retire algunas prendas y vuelva a iniciar el ciclo de centrifugado.

- Si se forma demasiada espuma se perjudica el centrifugado. Utilice una cantidad de detergente adaptada.

- Compruebe que el selector de velocidad del modo Centrifugado no esté configurado en «0 ».

**Si su lavadora dispone de una pantalla con la hora: la duración del programa mostrada inicialmente se aumenta/disminuye por tramos horarios:**

Esto es normal y permite que el aparato configure automáticamente la duración del programa en función de distintos factores, por ejemplo:

- Formación excesiva de espuma;

- Desequilibrio de la carga debido a prendas pesadas;

- Duración de calentamiento prolongada a causa de la temperatura baja de la entrada de agua;

En función de estos factores, la duración restante para el ciclo se recalcula y se ajusta si es necesario. Además, durante la fase de llenado, la lavadora determina el nivel de carga y, si es necesario, ajusta el programa inicial mostrado. Durante estas fases de actualización, una imagen desfila en la pantalla.

Asegúrese de que:

Todos los empalmes estén bien apretados.

**No deje que los niños usen la lavadora ni que trepen, se queden cerca o en el interior de la lavadora.**

Tenga en cuenta que la temperatura de la superficie de la ventana del tambor puede aumentar durante los ciclos de lavado.

Vigile constantemente a los niños que se queden cerca del aparato en funcionamiento.

### Lista de los códigos de errores

Cómo se muestra en la pantalla	Descripción del error
« F01 »	Problema de suministro de agua
« F03 »	Error de evacuación
«F04», «F05», «F06», «F07», «F23 y «F02/F24»	Error del módulo electrónico, desbordamiento o mucha espuma.
« F13 »	Error de bloqueo de la puerta
«F14»	Error de desbloqueo de la puerta
«Unb»	Alerta de desequilibrio

#### 1. El código «F01» aparece en la pantalla

No le entra agua al aparato o es insuficiente. Compruebe los siguientes puntos:

- El grifo está completamente abierto y la presión de agua es suficiente.
- El tubo de entrada de agua no esté enrollado.
- El filtro del conducto de entrada de agua no está obstruido (consulte la sección «Limpieza y mantenimiento»).
- El tubo de alimentación de agua no está congelado.  
Pulse el botón «Inicio/Pausa» una vez que haya eliminado el error.

Si continúa el error, póngase en contacto con el servicio postventa (consulte el apartado «Servicio al cliente»).

#### 2. El código «F03» aparece en la pantalla

La lavadora no se ha vaciado La lavadora se detiene durante un ciclo de lavado. Apague el aparato y desenchufe la alimentación eléctrica. Compruebe los siguientes puntos:

- Que el tubo de vaciado no esté enrollado.
- Que el filtro de la bomba de vaciado no esté bloqueado (consulte la sección «Limpieza del filtro de la bomba de vaciado »).



### IMPORTANTE

Asegúrese de que el agua se haya enfriado antes de vaciar el aparato.

- Que el tubo de vaciado no esté congelado.

Vuelva a enchufar el aparato.

Seleccione e inicie el programa «Vaciado» o vuelva a iniciar el programa deseado.

Si el problema continúa, póngase en contacto con el servicio al cliente (consulte el apartado «Servicio al cliente»).

### 3. Código de error

La lavadora se detiene durante un ciclo de lavado. La pantalla muestra el código de error «F02/F24», los códigos de error «F04» a «F07», «F13», «F14», «F23» o «Unb».

#### Si se muestra el código «F02/F24»:

El nivel de agua ha alcanzado el nivel demasiado lleno.

Quite el error pulsando el botón «Inicio/Pausa» y compruebe la entrada de agua.

Seleccione el programa deseado y vuelva a iniciar el ciclo. Si continúa el error, desenchufe la alimentación eléctrica y contacte al servicio postventa.

#### Si se muestran los códigos de error «F04» a «F07», «F23»:

El módulo eléctrico está defectuoso.

Pulse el botón «On/Off» durante 2 segundos para apagar el aparato.

Una vez eliminado el error, pulse el botón «Inicio/Pausa». Si el error continúa, desenchufe la alimentación eléctrica y contacte al servicio postventa.

#### Si se muestra el código de error «F13»:

La puerta no está bien bloqueada. Inicie el programa durante 20 segundos y desbloquee la puerta de la lavadora (resistencia PTC) para comprobar que la puerta esté bien cerrada.

Abra la puerta y vuelva a cerrarla.

Una vez eliminado el error, pulse el botón «Inicio/Pausa». Si el error continúa, desenchufe la alimentación eléctrica y contacte al servicio postventa.

#### Si se muestra el código de error «F14 »:

La puerta tiene un defecto.

Soluciones: Pulse el botón de «Inicio/Pausa». La lavadora intentará abrir la puerta. La alarma no se parará hasta que la puerta esté desbloqueada. Pulse el botón «On/Off» durante 2 segundos para apagar el aparato. Elija el programa deseado para poner la lavadora en funcionamiento. La alarma se detendrá.

#### Si se muestra el código de error «Unb »:

Alerta de desequilibrado.

Pulse el botón «On/Off» durante 2 segundos para apagar el aparato. Abra la puerta, desplace la ropa y, luego, gire el selector de programas hasta el modo «Secado ». Reiniciar el ciclo de centrifugado de la ropa. Si el error continúa, desenchufe la alimentación eléctrica y contacte al servicio postventa.

### SERVICIO POSTVENTA

Antes de contactar al servicio postventa:

1. Intente resolver el problema usted mismo (consulte la sección «Solución de problemas »).
2. Vuelva a iniciar el programa para comprobar si el problema se ha resuelto.
3. Si el error persiste, póngase en contacto con el servicio postventa.



## Transporte / Manipulación

**No levante nunca el aparato por la parte superior cuando lo transporte.**

1. Desenchufe la toma eléctrica.
2. Cierre el grifo de agua.
3. Desconecte los tubos de entrada y evacuación.
4. Elimine el agua contenida en los tubos y en el aparato (consulte las secciones «Retirada del filtro» y «Vaciado del agua residual»).
5. Coloque los pernos de transporte (obligatorio).
6. El aparato pesa más de 55 kg, son necesarias dos personas para desplazarlo.

## Conexión eléctrica

**Asegúrese de utilizar una toma conectada a tierra.**

- No utilice tomas múltiples ni alargaderas.
- La alimentación eléctrica debe estar adaptada al valor de corriente nominal del aparato, es decir, 10 A.
- Las conexiones eléctricas se deben realizar conforme a las reglamentaciones locales vigentes.
- El cable de alimentación eléctrica debe ser sustituido exclusivamente por un electricista autorizado.

## Ubicación y entorno

- La lavadora debe instalarse únicamente en un espacio cerrado. No se recomienda instalarla en un cuarto de baño ni en un espacio donde el aire sea húmedo.
- No guarde líquidos inflamables cerca del aparato.

## Seguridad

- No deje el aparato enchufado cuando no lo esté utilizando. No toque nunca las tomas eléctricas con las manos mojadas.
- Cierre el grifo de agua.
- Antes de realizar cualquier operación de limpieza y mantenimiento, apague el aparato o desenchúfelo de las tomas eléctricas.
- Limpie el exterior del aparato con un paño húmedo. No utilice detergentes abrasivos.
- No fuerce nunca la puerta para abrirla y no se suba encima.

## Embalaje y medio ambiente

### CÓMO DESECHAR LOS MATERIALES DEL EMBALAJE

Los materiales del embalaje protegen su aparato contra los posibles daños que se puedan originar en el transporte.

Estos materiales son respetuosos con el medio ambiente ya que son reciclables. El reciclado de los materiales permite, al mismo tiempo, ahorrar las materias primas y reducir la producción de residuos.

### Cómo desechar su antiguo aparato

#### RECOGIDA SELECTIVA DE RESIDUOS DE APARATOS ELÉCTRICOS Y ELECTRÓNICOS



Este aparato lleva el símbolo RAEE (Residuos de Aparatos Eléctricos y Electrónicos) que significa que al final de su vida útil, no debe tirarse a la basura, sino que debe llevarse a la unidad de clasificación de residuos de la localidad. La valorización de los residuos permite contribuir a conservar nuestro medio ambiente.

#### PROTECCIÓN DEL MEDIO AMBIENTE - DIRECTIVA 2012/19/EU

Para preservar nuestro medio ambiente y nuestra salud, la eliminación de los aparatos eléctricos y electrónicos al final de su vida útil debe hacerse según normas muy precisas y requiere la implicación de todos, tanto del proveedor como del usuario.

Es por esta razón por la que su aparato, tal y como señala el símbolo  que se encuentra en su placa de características o en su embalaje, no debe bajo ningún concepto tirarse a un contenedor o mezclarse con los residuos domésticos. El usuario tiene derecho a depositar el aparato en un lugar público de recogida selectiva de residuos para que sea reciclado o reutilizado para otras aplicaciones de conformidad con la directiva.

**Por la seguridad de los niños, guarde sus antiguos aparatos en lugares seguros hasta que puedan reciclarse, preferentemente fuera de su domicilio.**





