

FR CONDITION DE GARANTIE

Ce produit est garanti pour une période de 2 ans à partir de la date d'achat*, contre toute défaillance résultant d'un vice de fabrication ou de matériau. Cette garantie ne couvre pas les vices ou les dommages résultant d'une mauvaise installation, d'une utilisation incorrecte ou de l'usure anormale du produit.

*sur présentation du ticket de caisse.

NL GARANTIEVOORWAARDEN

Dit product wordt gegarandeerd voor een periode van 2 jaar vanaf de aankoopdatum*, voor elke storing die het gevolg is van een fabricagefout of het materiaal. Gebreken of schade door slechte installatie, onjuist gebruik of abnormale slijtage van het product worden niet gedekt door deze garantie.

*op vertoon van kassabon.

ES CONDICIONES DE LA GARANTÍA

Este producto tiene una garantía por un período de 2 años a partir de la fecha de compra*, ante cualquier fallo resultante de un defecto de fabricación o de material. Esta garantía no cubre los defectos o los daños provocados por una mala instalación, un uso inadecuado o por un desgaste anormal del producto.

*mediante la presentación del comprobante de compra.

ELECTRO DEPOT

1 route de Vendeville

59155 FACHES-THUMESNIL

France



Cet emballage et
ce produit peuvent faire l'objet
d'une consigne de tri,
pour en savoir plus :
www.quefairedemesdechets.fr

Made in PRC

Lave-linge
Wasmachine
Lavadora

960772
WF 714 A+++ W566C

GUIDE D'UTILISATION	02
HANDLEIDING	40
MANUAL DEL USUARIO	78

Bellavita

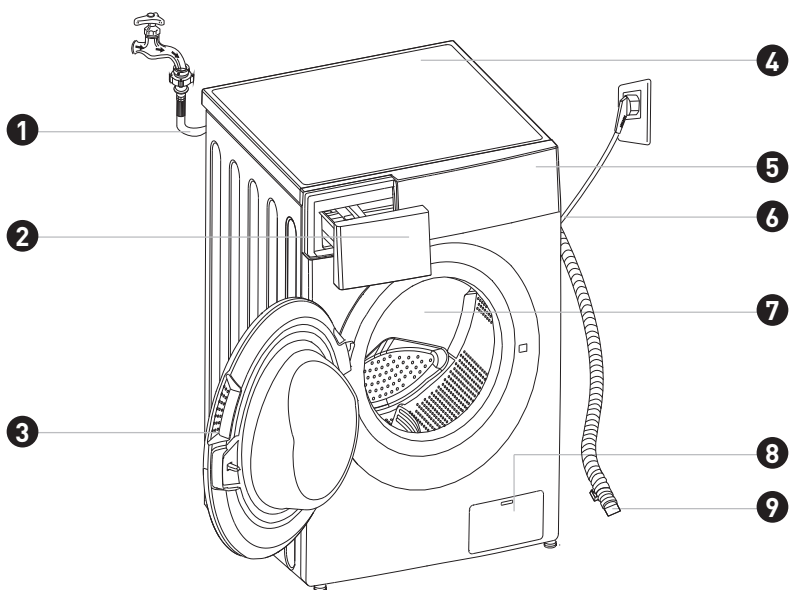

Merci !

Merci d'avoir choisi ce produit BELLAVITA.
Choisis, testés et recommandés par ELECTRO DEPOT,
les produits de la marque BELLAVITA vous assurent
une utilisation simple, une performance fiable et
une qualité irréprochable.
Grâce à cet appareil, vous savez que chaque utilisation
vous apportera satisfaction.

Bienvenue chez ELECTRO DEPOT.

Visitez notre site Internet : www.electrodepot.fr
www.electrodepot.be

VOTRE AVIS COMPTE !



PARTAGEZ
VOTRE EXPERIENCE
SUR LES PRODUITS

Parce que votre satisfaction est notre priorité, nous vous proposons de donner votre avis sur ce produit. Il sera transmis et analysé par nos équipes afin d'améliorer continuellement le produit.

Donnez votre avis sur : <http://www.electrodepot.fr/avis-client>



ELECTRO DEPOT

A	Avant d'utiliser l'appareil	4	Consignes de sécurité
B	Aperçu de l'appareil	12	Description de l'appareil
		13	Description technique
		13	Fiche produit
		15	Panneau de commande
C	Utilisation de l'appareil	17	Installation
		21	Utilisation
D	Informations pratiques	30	Nettoyage et entretien
		36	Dépannage
		38	Emballage et environnement
		38	Mise au rebut de votre ancien appareil

Les notices sont aussi disponibles sur le site
<http://www.electrodepot.fr/sav/notices/>
<http://www.electrodepot.be/fr/sav/notices>

Consignes de sécurité

Veillez lire l'ensemble des instructions et des explications avant toute utilisation. Veillez suivre attentivement les instructions. Conservez les instructions de fonctionnement pour toute utilisation ultérieure. En cas de vente ou de transmission de l'appareil, assurez-vous que le nouveau propriétaire reçoive les présentes instructions de fonctionnement.

Pour votre sécurité, il convient de suivre les informations du présent guide, afin de minimiser le risque d'incendie ou d'explosion, de choc électrique et d'éviter tout dommage matériel, corporel ou décès.

Explication des symboles



Avertissement

L'association de ce symbole et de ce mot indique une situation potentiellement dangereuse, susceptible d'entraîner des blessures graves, voire la mort, si vous ne prenez pas les précautions permettant de l'éviter.



Attention

L'association de ce symbole et de ce mot indique une situation potentiellement dangereuse, susceptible d'entraîner des blessures ou dommages matériels ou environnementaux légers ou mineurs.



Remarque

L'association de ce symbole et de ce mot indique une situation potentiellement dangereuse, susceptible d'entraîner des blessures légères ou mineures.

Choc électrique



AVERTISSEMENT

- Si le cordon d'alimentation est endommagé, il doit être remplacé par le fabricant, l'un de ses techniciens ou une autre personne de qualification similaire, afin d'éviter tout danger.
- Les tuyaux neufs fournis avec l'appareil doivent être utilisés. Tout tuyau usagé ne peut être réutilisé.
- Débranchez l'appareil du secteur avant d'effectuer toute opération d'entretien sur l'appareil.
- Débranchez toujours l'appareil et coupez l'alimentation en eau après utilisation. La pression d'arrivée d'eau maximale se mesure en pascals. La pression d'arrivée d'eau minimale se mesure en pascals.
- Afin de garantir votre sécurité, la fiche secteur doit être branchée sur une prise tripolaire reliée à la terre. Vérifiez scrupuleusement que votre prise est correctement mise à la terre de manière adéquate et fiable.

**AVERTISSEMENT**

• **Veillez à ce que le raccordement des appareils électriques ou systèmes d'eau soit réalisé par un technicien qualifié, conformément aux instructions du fabricant et aux réglementations locales en matière de sécurité.**

Risques pour les enfants

• Cet appareil peut être utilisé par des enfants âgés d'au moins 8 ans, ainsi que par des personnes souffrant de déficiences physiques, sensorielles ou mentales, ou présentant un manque d'expérience ou de connaissances, à condition qu'ils soient surveillés ou aient reçu des instructions concernant l'utilisation en toute sécurité de l'appareil et qu'ils comprennent les

risques encourus.

Les enfants ne doivent pas jouer avec l'appareil. Le nettoyage et l'entretien de l'appareil ne doivent pas être effectués par des enfants sans surveillance.

• Les enfants de moins de 3 ans doivent être surveillés afin de s'assurer qu'ils ne jouent pas avec l'appareil.

• Les animaux et les enfants sont susceptibles de s'introduire à l'intérieur de la machine. Contrôlez toujours la machine avant de la mettre en marche.

• Surveillez les enfants pour vous assurer qu'ils ne jouent pas avec l'appareil.

• Le verre du hublot peut devenir très chaud durant le fonctionnement de la machine. Ainsi, tenez les enfants et animaux domestiques à l'écart de la machine en fonctionnement.

En outre, celle-ci ne doit pas être installée dans une pièce très humide ou contenant des gaz explosifs ou caustiques.

- Retirez tous les emballages et boulons de transport avant d'utiliser l'appareil ; dans le cas contraire, ils pourraient causer de sérieux dégâts.
- Après l'installation, la prise doit demeurer accessible.

Risque d'explosion

- Abstenez-vous de laver ou de sécher du linge ayant été nettoyé, lavé ou trempé dans des substances inflammables ou explosives (notamment de la cire, de l'huile, de la peinture, de l'essence, du dégraissant, des solvants de nettoyage à sec, du kérosène, etc.), ou ayant été tamponné avec de telles substances. Cela présente un risque d'incendie ou d'explosion.

- Au préalable, rincez bien

les articles lavés à la main.
Installation de l'appareil !



ATTENTION

- Ce lave-linge est réservé à une utilisation en intérieur.
- Il n'est pas conçu pour être encastré.
- Les ouvertures ne doivent pas être obstruées par un tapis.
- Votre lave-linge ne doit pas être installé dans une salle de bains, une pièce très humide, ni dans des pièces contenant des gaz explosifs ou caustiques.

**ATTENTION**

• Les modèles de lave-linge dotés d'une seule vanne d'alimentation peuvent être reliés à l'alimentation en eau froide. Les modèles dotés de deux vannes d'alimentation doivent être raccordés correctement à l'alimentation en eau froide et à l'alimentation en eau chaude.

• Après l'installation, la prise doit demeurer accessible.

**ATTENTION**

• Retirez tous les emballages et boulons de transport avant d'utiliser l'appareil ; dans le cas contraire, ils pourraient causer de sérieux dégâts.

Risque d'endommagement de l'appareil

• Votre lave-linge est exclusivement prévu pour un usage domestique et pour les textiles adaptés au lavage en machine.

• Ne grimpez pas sur l'appareil et ne vous asseyez pas sur le capot supérieur de celui-ci.

• Ne vous adossez pas contre la porte de la machine.

• Précautions à prendre lors de la manipulation de la machine :

1. Les boulons de transport doivent être réinstallés sur l'appareil par une personne qualifiée.
2. L'eau accumulée doit être évacuée hors de la machine.
3. Veillez toujours à manipuler la machine avec précaution. Veillez à ne jamais vous aider des pièces protubérantes de la machine pour la soulever. La porte de l'appareil ne doit pas servir de poignée lors du transport.
4. Cet appareil est lourd. Transportez-le avec précaution.

• Veuillez ne pas fermer la porte en exerçant une force excessive. En cas de difficulté à fermer la porte, assurez-vous que des vêtements ne gênent pas la fermeture et

qu'ils sont correctement répartis.

• Il est interdit d'utiliser la machine pour laver des tapis.

Fonctionnement de l'appareil

• Avant de laver des vêtements pour la première fois, lancez un programme de lavage complet sans aucun vêtement dans le tambour.

• L'utilisation de solvants toxiques, explosifs et inflammables est interdite. L'essence, l'alcool, entre autres substances, ne peuvent servir de détergents. Veuillez ne sélectionner que des lessives adaptées au lavage en machine, tout particulièrement pour préserver le tambour.

- Assurez-vous que toutes les poches des vêtements sont vides. Les objets rigides et pointus, comme des pièces, broches, clous, vis ou pierres, etc. peuvent sérieusement endommager l'appareil.
- Avant d'ouvrir la porte, vérifiez que l'eau du tambour a été vidangée. Si vous constatez la présence d'eau, n'ouvrez pas la porte.
- Faites attention à ne pas vous brûler lorsque la machine évacue l'eau chaude utilisée dans le cadre du lavage.
- Ne rajoutez jamais de l'eau manuellement au cours du lavage.
- Une fois le programme terminé, veuillez patienter durant deux minutes avant d'ouvrir la porte.

Description de l'appareil

- | | |
|--------------------------------------|--------------------------------|
| 1 Tuyau d'alimentation en eau | 6 Cordon d'alimentation |
| 2 Compartiment à lessive | 7 Tambour |
| 3 Porte | 8 Compartiment à filtre |
| 4 Capot supérieur | 9 Tuyau de vidange |
| 5 Panneau de commande | |



Remarque

Le schéma de l'appareil est fourni à titre indicatif uniquement, veuillez vous référer au produit réel.

Accessoires



Bouchons de transport

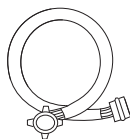

Tuyau d'alimentation en eau froide

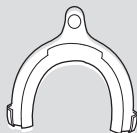

Support du tuyau de vidange (en option)

Description technique

Alimentation électrique 220-240 V~, 50 Hz

Courant MAX. 10 A

Pression d'eau standard 0,05 MPa~1 MPa

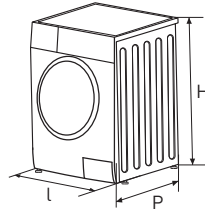

Modèle	Capacité de lavage	Dimensions (L x P x H en mm)	Poids net	Puissance nominale
960772 - WF 714 A+++ W566C	7,0 kg	595 x 495 x 850	61 kg	2 050 W

Fiche produit

Modèle	960772 - WF 714 A+++ W566C
Capacité	7 kg
Vitesse d'essorage	1 400 tr/
Classe d'efficacité énergétique ①	A +++
Consommation d'énergie annuelle ②	174 kWh/an
Consommation électrique en mode Arrêt	0,5 W
Consommation électrique en mode Veille	1,0 W
Consommation d'eau annuelle ③	10 000 l/an
Classe d'efficacité d'essorage ④	B
Cycle de lavage standard ⑤	Coton Éco
Consommation d'énergie du programme standard à 60 °C à pleine charge	0,88 kWh/ cycle
Consommation d'énergie du programme standard à 60 °C	0,76 kWh/ cycle
Consommation d'énergie du programme standard à 40 °C avec une charge partielle	0,60 kWh/ cycle

Durée du programme standard à 60 °C à pleine charge	179 minutes
Durée du programme standard à 60 °C avec une charge partielle	174 min
Durée du programme standard à 40 °C avec une charge partielle	168 minutes
Consommation d'eau du programme standard à 60 °C à pleine charge	45 l/cycle
Consommation d'eau du programme standard à 60 °C avec une charge partielle	40 l/cycle
Consommation d'eau du programme standard à 40 °C avec une charge partielle	40 l/cycle
Teneur en humidité résiduelle du programme standard à 60 °C à pleine charge	50 %
Teneur en humidité résiduelle du programme standard à 60 °C avec une charge partielle	55 %
Teneur en humidité résiduelle du programme standard à 40 °C avec une charge partielle	55 %
Niveau sonore du lavage	59 dB (A)
Niveau sonore de l'essorage	78 dB (A)



REMARQUE

- Réglage du programme de test conformément à la norme applicable EN 60456.
- Lors de l'utilisation des programmes de test, lavez la charge de linge spécifiée en utilisant la vitesse d'essorage maximale.
- Les paramètres réels dépendent des conditions d'utilisation de l'appareil et peuvent différer des paramètres indiqués dans le tableau ci-dessus.
- Ce lave-linge domestique est équipé d'un système de gestion d'énergie. La durée du mode Veille est de moins d'une minute.



REMARQUE

- Les niveaux sonores correspondent au lavage/à l'essorage pendant le cycle de lavage standard à pleine charge.

- 1 La classe d'efficacité énergétique s'étend de A (efficacité la plus élevée) à D (efficacité la plus faible).
- 2 Consommation d'énergie annuelle, sur la base de 220 cycles de lavage standard pour le programme standard à 60 °C et à 40 °C, à pleine charge et avec une charge partielle, et des modes de consommation réduite. La consommation réelle d'énergie dépend des conditions d'utilisation de l'appareil.
- 3 Consommation d'eau par an, sur la base de 220 cycles de lavage standard, pour le programme standard à 60 °C et 40 °C, à

pleine charge et avec une charge partielle. La consommation réelle d'eau dépend des conditions d'utilisation de l'appareil.

④ Classe d'efficacité d'essorage de G (la moins efficace) à A (la plus efficace).

⑤ Le programme standard à 60 °C et le programme standard à 40 °C correspondent aux programmes de lavage standard. Ces programmes conviennent au lavage de linge en coton normalement sale.

Il s'agit des programmes les plus efficaces en termes de consommation combinée d'électricité et d'eau pour le lavage de ce type de linge en coton. La température réelle de l'eau peut être différente de la température spécifiée pour le cycle.

Veillez choisir le type de lessive adapté aux diverses températures de lavage afin d'obtenir des performances de lavage optimales en consommant le moins d'eau et d'énergie possible.

Panneau de commande

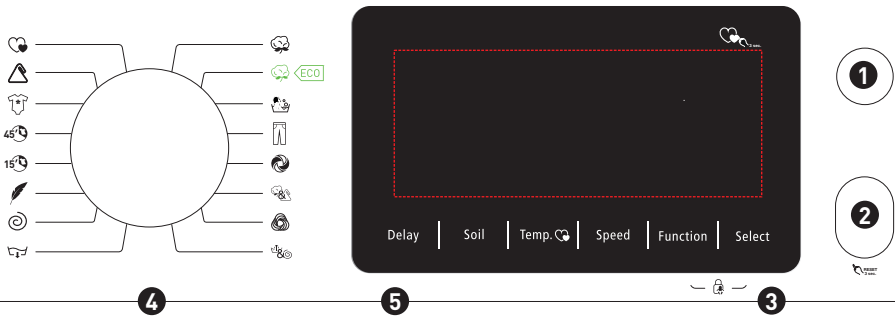

REMARQUE

L'illustration est fournie à titre indicatif uniquement, veuillez vous référer au produit réel.

- ① Marche/arrêt Permet d'allumer ou d'éteindre l'appareil.
- ② Départ/pause Appuyez sur ce bouton pour démarrer ou interrompre le cycle de lavage.
- ③ Options Les options vous permettent de sélectionner des fonctions
- ④ Programmes Disponibles selon le type de linge.
- ⑤ Écran L'écran indique les réglages, le temps restant estimé, les options, ainsi que les messages d'état de votre lave-linge. L'écran reste allumé tout au long du cycle.

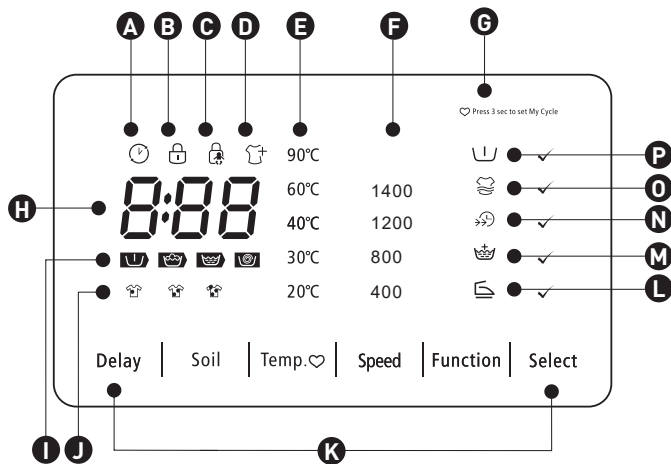

A Départ différé

B Verrouillage de porte

C Sécurité enfants

D Rajout de linge

E Temp.

F Vitesse

G Mon cycle

H Durée du lavage 1h25

Durée du départ différé 2h

Erreur E20

Fin End

I Prélavage-Lavage-Rinçage-Essorage

J Salissure

K Options

L Anti-froissage

M Rinçage supplémentaire

N Lavage rapide

O Lavage supplémentaire

P Prélavage

Installation

Lieu d'installation



AVERTISSEMENT

- Il est important d'assurer une bonne stabilité pour empêcher la machine de vaciller !
- Assurez-vous que l'appareil ne repose pas sur le cordon d'alimentation.

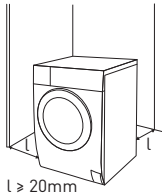

Avant de procéder à l'installation de l'appareil, sélectionnez un emplacement présentant les caractéristiques suivantes :

1. Une surface rigide, sèche et plane
2. À l'abri de la lumière directe du soleil
3. Une pièce avec une ventilation suffisante
4. Une température ambiante supérieure à 0 °C
5. À l'écart des sources de chaleur, notamment le charbon ou le gaz.

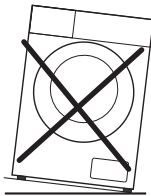

Déballage du lave-linge



AVERTISSEMENT

- Les matériaux d'emballage (par exemple, les films, le polystyrène) peuvent être dangereux pour les enfants.
- Ils présentent un risque de suffocation ! Tenez l'ensemble des emballages à l'écart des enfants.

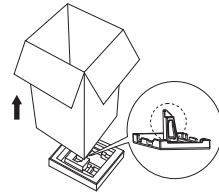

1. Retirez la boîte en carton et l'emballage en polystyrène.
2. Soulevez le lave-linge et retirez l'emballage du socle. Assurez-vous d'avoir retiré le petit triangle en mousse en même temps que la partie inférieure de l'emballage. Si ce n'est pas le cas, couchez l'appareil sur le côté, puis retirez manuellement le petit morceau de mousse qui se trouve au bas de l'appareil.
3. Retirez le ruban adhésif sécurisant le cordon d'alimentation électrique et le tuyau de vidange.
4. Retirez le tuyau d'arrivée du tambour.

Retrait des boulons de transport



AVERTISSEMENT

- Vous devez retirer les boulons de transport situés à l'arrière avant d'utiliser l'appareil.
- Vous aurez de nouveau besoin des boulons de transport si vous déplacez l'appareil ; assurez-vous donc de les conserver en lieu sûr.

Pour retirer ces boulons, veuillez suivre les étapes ci-dessous :

1. Desserrez les 4 boulons à l'aide d'une clé, puis retirez-les.
2. Bouchez les orifices à l'aide des bouchons de transport.
3. Conservez les boulons de transport en lieu sûr en vue d'une utilisation ultérieure.

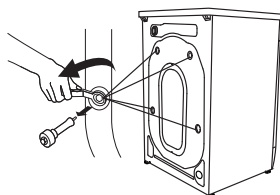

Mise à niveau du lave-linge



AVERTISSEMENT

Les contre-écrous sur les quatre pieds doivent être bien serrés contre le corps de l'appareil.

1. Vérifiez que les pieds sont bien fixés au corps de l'appareil. Si ce n'est pas le cas, veuillez les tourner jusqu'à leur position initiale et serrer les écrous.
2. Desserrez le contre-écrou et tournez le pied jusqu'à ce qu'il soit bien en contact avec le sol.
3. Réglez les pieds et serrez-les à l'aide d'une clé ; assurez-vous que l'appareil est stable.

1

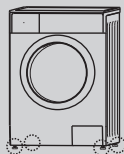

2

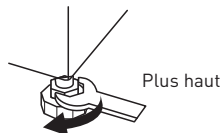

3

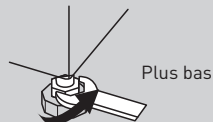

4

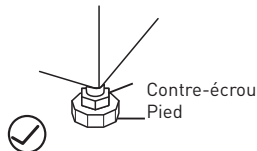

Raccordement du tuyau d'alimentation en eau



AVERTISSEMENT

Pour éviter toute fuite ou tout dégât des eaux, veuillez suivre les instructions de ce chapitre !

Raccordez le tuyau d'arrivée de la manière indiquée. Il existe deux façons de procéder :

1. Raccordement du tuyau d'arrivée à un robinet ordinaire

1

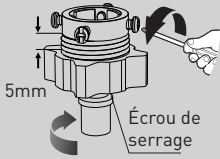

Desserrez l'écrou de serrage et les quatre boulons

2



Serrez l'écrou de serrage

3

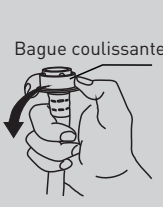

Appuyez sur la bague coulissante, insérez le tuyau d'arrivée dans la base de raccordement

4

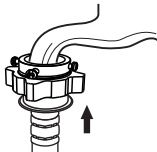

Raccordement terminé

Raccordement du tuyau d'arrivée à un robinet fileté

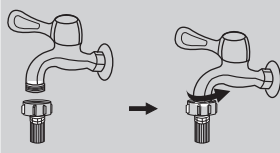

Robinet fileté et tuyau d'arrivée

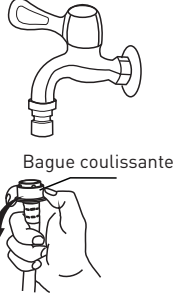

Robinet spécial pour lave-linge

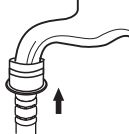

Raccordez l'autre extrémité du tuyau d'arrivée à la vanne d'alimentation située à l'arrière de l'appareil et serrez bien le tuyau dans le sens des aiguilles d'une montre.

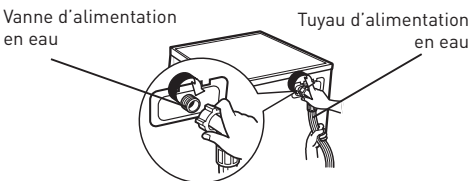

Tuyau de vidange



AVERTISSEMENT

- Abstenez-vous de tordre ou de rallonger le tuyau de vidange.
- Positionnez correctement le tuyau de vidange, afin d'éviter des dégâts dus à une fuite d'eau.



AVERTISSEMENT

- Lorsque vous procédez à l'installation du tuyau de vidange, fixez-le correctement à l'aide d'une corde.
- Si le tuyau de vidange est trop long, ne tentez pas de l'enfoncer dans le lave-linge ; ceci pourrait engendrer des bruits anormaux.

Deux possibilités sont envisageables pour positionner

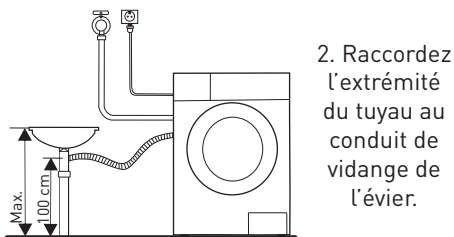
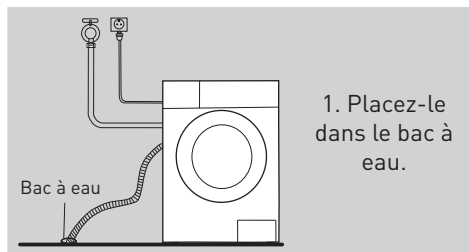

Utilisation

Prise en main rapide



ATTENTION

- Avant de lancer un cycle de lavage, assurez-vous que l'appareil est correctement installé.
- Avant de lancer un cycle de lavage pour la première fois, lancez un programme de lavage complet sans aucun vêtement dans le tambour, comme suit.

1. Avant le lavage

1

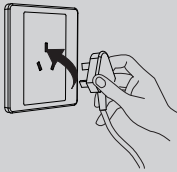

Branchez
l'appareil

2



Ouvrez le
robinet

3

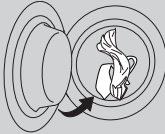

Chargez
l'appareil

4

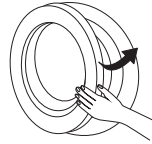

Fermez la
porte

5

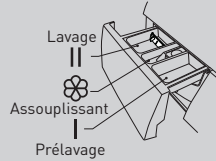

Ajoutez de la
lessive



REMARQUE

Il n'est nécessaire d'ajouter de la lessive dans le « compartiment I » que si vous avez sélectionné la fonction Prélavage (pour les appareils dotés de cette fonction).

2. Lavage

1



Mettez
l'appareil en
marche

2

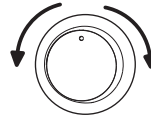

Sélectionnez
un programme

3



Sélectionnez
une fonction
ou le réglage
par défaut

4



Nouez les longues lanières, fermez les fermetures à glissière ou boutons



REMARQUE

Si vous conservez le réglage par défaut, vous pouvez ignorer l'étape 3.

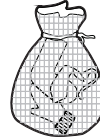

Placez les vêtements de petite taille dans une taie d'oreiller

3. À la fin du lavage

L'alerte sonore retentit ou « Fin » s'affiche.

Avant chaque lavage

- La température de fonctionnement du lave-linge doit être comprise entre 0 et 40 °C. En cas d'utilisation à une température inférieure à 0 °C, la vanne d'alimentation et le système de vidange risquent d'être endommagés. Si l'appareil est soumis à une température de 0 °C ou inférieure, il doit revenir à la température ambiante normale avant d'être utilisé, pour éviter que le tuyau d'alimentation en eau et le tuyau de vidange ne soient gelés.



Mettez sur l'envers les tissus qui boulochent facilement ou à poils longs

- Veuillez vérifier les étiquettes et les explications des lessives utilisées avant tout lavage. Utilisez des lessives non ou peu moussantes, adaptées au lavage en machine.



Vérifiez les étiquettes



Retirez tout objet des poches

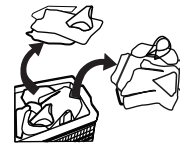

Séparez les vêtements de tissus différents

Compartiment à lessive

- I Lessive de prélavage
- II Lessive principale
- ☼ Assouplissant

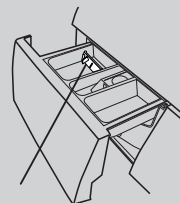

Plaque de retenue

Lessive liquide



Plaque de retenue

Lessive en poudre

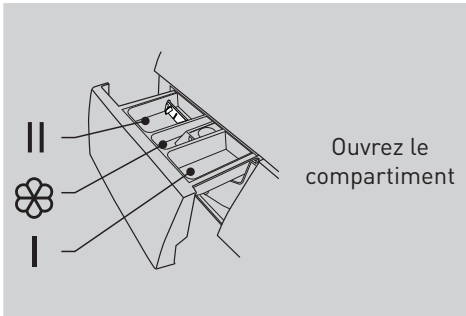

Ouvrez le compartiment

Programme	I	II	🌸
Coton	<input type="radio"/>	<input checked="" type="radio"/>	<input type="radio"/>
Coton Éco		<input checked="" type="radio"/>	<input type="radio"/>
Lavage à la main	<input type="radio"/>	<input checked="" type="radio"/>	<input type="radio"/>
Jeans	<input type="radio"/>	<input checked="" type="radio"/>	<input type="radio"/>
Couleurs		<input checked="" type="radio"/>	<input type="radio"/>
Mixte	<input type="radio"/>	<input checked="" type="radio"/>	<input type="radio"/>
Laine		<input checked="" type="radio"/>	<input type="radio"/>
Rinçage et essorage			<input type="radio"/>
Vidange uniquement			
Essorage uniquement			
Délicat		<input checked="" type="radio"/>	<input type="radio"/>
Rapide 15'		<input checked="" type="radio"/>	<input type="radio"/>
Rapide 45'	<input type="radio"/>	<input checked="" type="radio"/>	<input type="radio"/>
Linge bébé	<input type="radio"/>	<input checked="" type="radio"/>	<input type="radio"/>
Synthétiques	<input type="radio"/>	<input checked="" type="radio"/>	<input type="radio"/>
● Obligatoire	○ Facultatif		



ATTENTION

Il n'est nécessaire d'ajouter de la lessive dans le « compartiment I » que si vous avez sélectionné la fonction Prélavage (pour les appareils dotés de cette fonction).



REMARQUE

• Si la lessive ou l'additif présentent un aspect aggloméré ou épais, il est recommandé d'utiliser un peu d'eau pour les diluer avant de les verser dans le compartiment à lessive, afin d'éviter toute obstruction de l'orifice du compartiment à lessive et tout débordement lors du remplissage d'eau.

• Veuillez choisir un type de lessive adapté aux diverses températures de lavage afin d'obtenir des performances de lavage optimales, en consommant le moins d'eau et d'énergie possible.

Options



Prélavage

La fonction de prélavage permet un lavage supplémentaire avant le lavage principal. Elle convient pour éliminer les impuretés à la surface des vêtements. Vous devez mettre de la lessive dans le compartiment (I) quand vous sélectionnez cette fonction.



Rinçage supplémentaire

Lorsque vous sélectionnez cette fonction, votre linge subit un rinçage supplémentaire.



Lavage rapide

Cette fonction permet de réduire la durée du lavage.



Confirmation d'option

Permet de confirmer la sélection des fonctions Prélavage, Lavage supplémentaire, Lavage rapide, Rinçage supplémentaire ou Anti-froissage.



Anti-froissage

Cette fonction permet d'obtenir des vêtements moins froissés.



Lavage supplémentaire

Cette fonction est destinée aux vêtements très sales. Si vous la sélectionnez, la durée et l'intensité du lavage seront accrues pour renforcer l'efficacité du lavage.



Salissure

Convient pour les différents degrés de salissure (de légère à très sale).



Départ différé

Réglage de la fonction de départ différé :

1. Sélectionnez un programme
2. Appuyez sur le bouton Départ différé pour choisir la durée (la durée du départ différé est comprise entre 0 et 24 h).
3. Appuyez sur [Départ/Pause] pour lancer le départ différé.



Allumez l'appareil



Choisissez le programme



Réglez la durée



Lancez le programme

Annulation de la fonction de départ différé : Appuyez sur le bouton [Départ différé] jusqu'à ce que l'écran indique 0 h. Vous devez appuyer dessus avant de démarrer le programme. Si le programme est déjà lancé, vous devrez appuyer sur le bouton [Marche/arrêt] afin de réinitialiser le programme.



ATTENTION

En cas de coupure de courant pendant que l'appareil fonctionne, une mémoire spéciale enregistre le programme sélectionné et quand le courant est rétabli, il suffit d'appuyer sur le bouton [Départ/pause] pour que le programme reprenne (avec certains modèles, le programme précédent reprend directement, sans avoir à appuyer sur le bouton [Départ/pause]).

Programme		Options					
		Départ différé	Prélavage	Lavage supplémentaire	Lavage rapide	Rinçage supplémentaire	Anti-froissage
	Coton	<input type="radio"/>	<input type="radio"/>	<input type="radio"/>	<input type="radio"/>	<input type="radio"/>	<input type="radio"/>
	Coton Éco	<input type="radio"/>					
	Lavage à la main	<input type="radio"/>	<input type="radio"/>			<input type="radio"/>	<input type="radio"/>
	Jeans	<input type="radio"/>	<input type="radio"/>		<input type="radio"/>	<input type="radio"/>	<input type="radio"/>
	Couleurs	<input type="radio"/>			<input type="radio"/>	<input type="radio"/>	<input type="radio"/>
	Mixte	<input type="radio"/>	<input type="radio"/>	<input type="radio"/>	<input type="radio"/>	<input type="radio"/>	<input type="radio"/>
	Laine	<input type="radio"/>				<input type="radio"/>	<input type="radio"/>
	Rinçage et essorage	<input type="radio"/>				<input type="radio"/>	<input type="radio"/>
	Vidange uniquement	<input type="radio"/>					
	Essorage uniquement	<input type="radio"/>					<input type="radio"/>
	Délicat	<input type="radio"/>				<input type="radio"/>	<input type="radio"/>
	Rapide 15'	<input type="radio"/>					
	Rapide 45'	<input type="radio"/>	<input type="radio"/>			<input type="radio"/>	<input type="radio"/>
	Linge bébé	<input type="radio"/>	<input type="radio"/>	<input type="radio"/>	<input type="radio"/>	<input type="radio"/>	<input type="radio"/>
	Synthétiques	<input type="radio"/>	<input type="radio"/>	<input type="radio"/>	<input type="radio"/>	<input type="radio"/>	<input type="radio"/>

Facultatif

Autres fonctions

Rajout de linge

Cette opération peut être effectuée au cours du lavage. Pendant que le tambour tourne encore et qu'il reste une grande quantité d'eau et une température élevée dans le tambour, il est impossible de forcer l'ouverture de la porte, car cela est dangereux. Appuyez sur le bouton [Départ/pause] pendant 3 secondes pour utiliser cette fonction et rajouter des vêtements en cours de cycle. Veuillez suivre les étapes ci-dessous :

1. Attendez que le tambour cesse de tourner.
2. La porte est déverrouillée.
3. Ajoutez les vêtements, puis fermez la porte et appuyez sur le bouton [Départ/pause].



Appuyez sur [Départ/pause] pendant 3 s.



Ajoutez les vêtements



Départ/pause

**ATTENTION**

N'utilisez pas la fonction Rajout de linge quand le niveau d'eau dépasse le bord de la cuve intérieure ou la température est élevée.

Sécurité enfants

Évitez toute mauvaise manipulation par les enfants.



Allumez l'appareil



Départ/pause



Appuyez sur [Fonctions] et [Sélectionner] pendant 3 s jusqu'à ce que l'alerte sonore retentisse.

**ATTENTION**

- Appuyez de nouveau sur ces deux boutons pendant 3 s pour désactiver la fonction.

- La fonction « Sécurité enfants » verrouillera l'ensemble des boutons, hormis le bouton [Marche/arrêt].

- En cas de coupure de courant, la sécurité enfants sera désactivée.

- Sur certains modèles, la sécurité enfants reste activée une fois le courant rétabli.

Mon cycle

Mémorise les programmes fréquemment utilisés.

Appuyez sur [Temp.] pendant 3 secondes pour mémoriser le programme qui est sur le point de démarrer. Le programme par défaut est le programme Coton.

Temp.

Appuyez sur ce bouton pour régler la température (à froid, 20 °C, 30 °C, 40 °C, 60 °C, 90 °C)

Essorage

Appuyez sur ce bouton pour régler la vitesse d'essorage.

Modèle : 960772 - WF 714 A+++ W566C

Programme	Vitesse par défaut (tr/min)		
	1 400	Essorage uniquement	1200
		Délicat	800
Coton	1 400	Rapide 15'	800
Coton Éco	1 400	Rapide 45'	800
Lavage à la main	800	Linge bébé	800
Jeans	800	Synthétiques	1200
Couleurs	1200		
Mix	800		
Laine	800		
Rinçage et essorage	1200		
	1 400		
Vidange uniquement	-		



ATTENTION

Quand les témoins lumineux de la vitesse d'essorage (400, 800, 1 200, 1 400) sont éteints, cela signifie que la vitesse d'essorage est réglée sur 0.

Programmes

Les programmes suivants sont disponibles, selon le type de linge.

Coton	Textiles solides et résistant à la chaleur en coton ou en lin.
Synthétiques	Pour le lavage d'articles synthétiques, par exemple : chemises, manteaux, tissus mélangés. Pour le lavage des textiles en tricot, il convient de réduire la quantité de lessive ; les mailles du tissu étant lâches, celles-ci favorisent la formation de mousse.
Linge	Pour le lavage de vêtements de bébé. Ce programme permet de rendre les vêtements de bébé plus propres et d'améliorer les performances de rinçage, afin de protéger la peau des bébés.
Jeans	Programme spécial pour les jeans.
Mixte	Mélange de linge en coton et de textiles synthétiques.
Couleurs	Pour le lavage de vêtements aux couleurs vives ; permet de mieux préserver les couleurs.
Coton Éco	Pour obtenir de meilleurs résultats, le temps de lavage est plus long.
Lavage à la main	Adapté à une petite quantité de vêtements peu sales. Le linge est lavé à froid par défaut.
Rapide 45'	Ce programme convient pour le lavage de vêtements peu sales. Il permet de consommer moins d'énergie.

Rapide 15'

Ce programme convient au lavage rapide de petites quantités de linge peu sale.

Délicat

Pour les textiles délicats lavables en machine, par exemple les tissus en soie, en satin, en fibres synthétiques ou mélangés.

Laine

Pour la laine lavable à la main ou en machine ou les textiles riches en laine. Il s'agit d'un programme de lavage particulièrement doux qui évite le rétrécissement du linge, avec des pauses plus longues pendant le programme (les textiles trempent dans le liquide de lavage).

Essorage uniquement

Essorage supplémentaire avec vitesse d'essorage réglable.

Rinçage et essorage

Un rinçage supplémentaire avec un essorage.

Vidange uniquement

Pour vidanger l'eau.

Tableau des programmes de lavage

Modèle : WF 714 A+++ W566C

Programme	Charge (kg)	Temp. (°C)	Durée par défaut
	7,0	Par défaut	7,0
			1 400
Coton	7,0	40	2:40
Coton Éco	7,0	60	2:59
Lavage à la main	2,0	À froid	1:00
Jeans	7,0	60	1:45
Couleurs	3,5	À froid	1:10
Mixte	7,0	40	1:13
Laine	2,0	40	1:07
Rinçage et essorage	7,0	-	0:20
Vidange uniquement	-	-	0:01
Essorage uniquement	7,0	-	0:12
Délicat	2,5	30	0:50
Rapide 15'	2,0	À froid	0:15
Rapide 45'	2,0	40	0:45
Linge bébé	7,0	30	1:20
Synthétiques	3,5	40	2:20

Nettoyage et entretien



AVERTISSEMENT

Avant de procéder à l'entretien de l'appareil, débranchez-le et fermez le robinet.

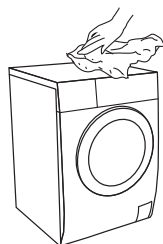

Nettoyage du corps de l'appareil

Un entretien adéquat du lave-linge peut prolonger sa durée de vie. Les surfaces peuvent être nettoyées à l'aide de détergents neutres non-abrasifs dilués, si nécessaire. En cas de débordement, utilisez un chiffon humide pour absorber immédiatement l'eau. N'utilisez jamais

d'objets pointus.



REMARQUE

L'acide formique et ses solvants dilués ou équivalents sont interdits (par exemple, l'alcool, les solvants ou les produits chimiques, etc.).

Nettoyage du tambour

La rouille laissée au sein du tambour par les éléments métalliques doit être immédiatement supprimée à l'aide de détergents sans chlore. N'utilisez jamais de laine d'acier.



REMARQUE

Ne placez pas de linge dans le lave-linge pendant le nettoyage du tambour.

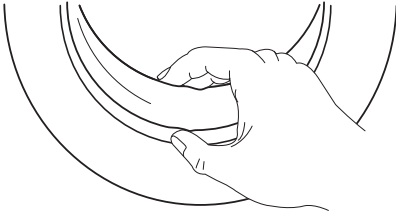

Nettoyage du joint de la porte et du verre du hublot

Essuyez le verre du hublot et le joint après chaque lavage pour éliminer les peluches et les taches. Une accumulation de peluches risque de provoquer des fuites.

Retirez les éventuels boutons, pièces et autres objets du joint après chaque lavage.

Nettoyage du filtre d'entrée



REMARQUE

Le filtre d'entrée doit être nettoyé en cas de diminution de la pression d'eau.

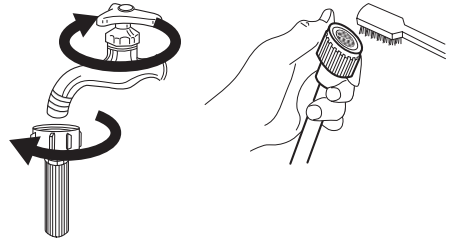

Nettoyage du filtre du robinet :

1. Fermez le robinet.
2. Dévissez le tuyau d'alimentation en eau du robinet.
3. Nettoyez le filtre.
4. Raccordez à nouveau le tuyau d'alimentation en eau.

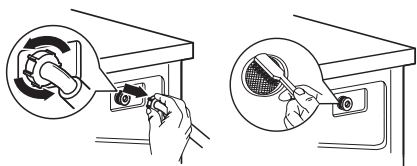

Nettoyage du filtre à l'intérieur du lave-linge :

1. Dévissez le tuyau d'arrivée à l'arrière de l'appareil.
2. Sortez le filtre à l'aide d'une pince à long bec, nettoyez-le, puis réinstallez-le.
3. Utilisez la brosse pour nettoyer le filtre.
4. Rebranchez le tuyau d'arrivée.



REMARQUE

• Si la brosse n'est pas propre, vous pouvez retirer le filtre pour le nettoyer séparément.

• Rebranchez le tuyau et ouvrez le robinet.

Nettoyage du compartiment à lessive

1. Appuyez vers le bas à l'endroit où se situe la flèche sur le cache du compartiment réservé à l'assouplissant, à l'intérieur du tiroir à lessive.
2. Soulevez la fixation et retirez le cache du compartiment réservé à l'assouplissant. Nettoyez à l'eau tous les compartiments.
3. Réinstallez le cache du compartiment réservé à l'assouplissant et repoussez le tiroir dans son logement.

1

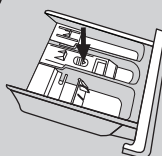

Sortez le tiroir du compartiment en appuyant sur le repère ↓

2



Nettoyez le tiroir du compartiment à l'eau

3

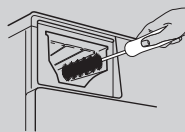

Nettoyez à l'intérieur du renforcement à l'aide d'une vieille brosse à dents

4

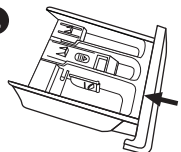

Réinsérez le tiroir du compartiment



REMARQUE

N'utilisez pas d'alcool, de solvant, ni de produit chimique pour nettoyer la machine.

Nettoyage du filtre de la pompe de vidange



AVERTISSEMENT

- Prenez des précautions avec l'eau chaude !
- Laissez la solution de détergent refroidir.



AVERTISSEMENT

- Débranchez la machine pour éviter tout risque de choc électrique avant le nettoyage.
- Le filtre de la pompe de vidange filtre les fils et petits corps étrangers provenant du lavage.
- Nettoyez périodiquement le filtre afin de garantir un fonctionnement optimal du lave-linge.

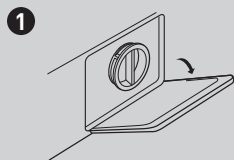

1 Ouvrez le cache du bas

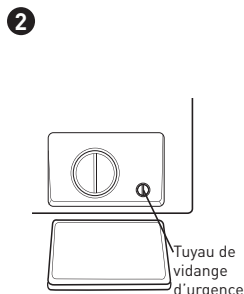

2 Tournez à 90 °, sortez le tuyau de vidange d'urgence et retirez le bouchon du tuyau



3 Une fois que l'eau s'est écoulée, remettez en place le tuyau de vidange

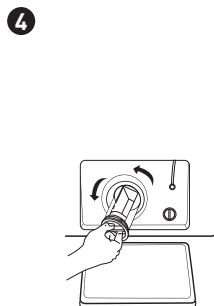

4 Ouvrez le filtre en le tournant dans le sens inverse des aiguilles d'une montre

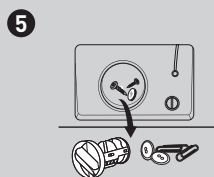

5 Retirez les corps étrangers

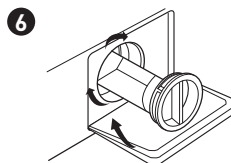

6 Fermez le cache du bas

**ATTENTION**

- Assurez-vous que le bouchon de la vanne et le tuyau de vidange d'urgence sont correctement réinstallés ; les plaques à bouchon doivent être insérées en les alignant avec les plaques à trou, sans quoi des fuites peuvent survenir.
- Certains appareils ne sont pas équipés d'un tuyau de vidange d'urgence ; les étapes 2 et 3 peuvent alors être ignorées. Tournez directement le cache du bas pour faire écouler l'eau dans la bassine.
- Lorsque l'appareil est en marche et, selon le programme sélectionné, il est possible que la pompe contienne de l'eau chaude. Ne retirez jamais le cache de la pompe au cours d'un cycle de lavage, attendez toujours que l'appareil ait terminé son cycle et soit vide. Lorsque vous remplacez le cache, assurez-vous de bien le resserrer.

Dépannage

Si l'appareil ne démarre pas ou s'arrête en cours de fonctionnement, essayez tout d'abord de trouver une solution au problème. Si le problème persiste, contactez le Service après-vente.

Description	Cause	Solution
Mise en marche de la machine impossible	La porte n'est pas correctement fermée	Redémarrez l'appareil après avoir fermé la porte Vérifiez qu'aucun vêtement ne gêne la fermeture
Ouverture de porte impossible	Le dispositif de sécurité du lave-linge s'est activé	Débranchez l'appareil, puis redémarrez-le
Fuite d'eau	Le raccordement entre le tuyau d'arrivée ou le tuyau d'écoulement n'est pas bien serré	Vérifiez et resserrez les tuyaux d'eau Nettoyez le tuyau d'écoulement
Résidus de lessive dans le compartiment	La lessive est humide ou s'est agglomérée	Nettoyez et essuyez le compartiment à lessive
Les indicateurs ou l'écran ne s'allument pas	Débranchez l'appareil La carte de circuit imprimé ou le câblage présente un problème de connexion	Assurez-vous que l'alimentation électrique fonctionne et que la fiche secteur est bien branchée
Bruits anormaux		Vérifiez que les fixations (boulons) ont bien été retirées Vérifiez que l'appareil est installé sur une surface solide et plane
E30	La porte n'est pas correctement fermée	Redémarrez l'appareil après avoir fermé la porte Vérifiez qu'aucun vêtement ne gêne la fermeture

E10

Problème d'injection d'eau
au cours du lavage

Vérifiez si la pression d'eau est trop faible
Redressez le tuyau d'eau
Vérifiez si le filtre de la vanne d'alimentation est obstrué

E21

Vidange de l'eau trop longue

Vérifiez que le tuyau de vidange n'est pas obstrué

E12

Débordement d'eau

Redémarrez le lave-linge

EXX

Autres

Veillez tout d'abord réessayer l'opération. Si les problèmes subsistent, contactez la ligne d'assistance.

type de linge en coton.

Notez que la température réelle de l'eau peut être différente de celle qui est indiquée pour le cycle.



REMARQUE

Après vérification, rallumez l'appareil. Si le problème persiste ou si l'écran indique à nouveau d'autres codes d'erreur, contactez le Service après-vente.

La classe d'efficacité énergétique européenne est :

- A+++ Programme de test énergétique : Coton Éco 60 °C/40 °C Vitesse : vitesse maximale ; autres réglages par défaut Demi-charge pour une machine de 7,0 kg : 3,5 kg

- « Coton Éco 60 et 40 °C » correspondent aux programmes de lavage standard auxquels les informations de l'étiquette et de la fiche produit se réfèrent. Il s'agit des programmes adaptés au lavage du linge en coton normalement sale et les plus efficaces en termes de consommation combinée d'électricité et d'eau pour le lavage de ce



REMARQUE

Les paramètres de ce tableau sont fournis à titre indicatif uniquement. Les paramètres réels peuvent différer des paramètres indiqués dans le tableau ci-dessus.

Emballage et environnement

MISE AU REBUT DES MATÉRIAUX D'EMBALLAGE

Les matériaux d'emballage protègent votre machine contre les dommages susceptibles de survenir pendant le transport.

Ces matériaux sont respectueux de l'environnement puisqu'ils sont recyclables. Le recyclage des matériaux permet à la fois d'économiser les matières premières et de réduire la production de déchets.

Mise au rebut de votre ancien appareil

COLLECTE SÉLECTIVE DES DÉCHETS ÉLECTRIQUES ET ÉLECTRONIQUES



Cet appareil comporte le symbole DEEE (Déchet d'Équipement Électrique et Électronique) signifiant qu'en fin de vie, il ne doit pas être jeté aux déchets ménagers, mais déposé au centre de tri de la localité. La valorisation des déchets permet de contribuer à préserver notre environnement.

PROTECTION DE L'ENVIRONNEMENT - DIRECTIVE 2012/19/EU

Afin de préserver notre environnement et notre santé, l'élimination en fin de vie des appareils électriques et électroniques doit se faire selon des règles bien précises et nécessite l'implication de chacun, qu'il soit fournisseur ou utilisateur.



C'est pour cette raison que votre appareil, tel que le signale le symbole  apposé sur sa plaque signalétique ou sur l'emballage, ne doit en aucun cas être jeté dans une poubelle publique ou privée destinée aux ordures ménagères. L'utilisateur a le droit de déposer l'appareil dans des lieux publics de collecte procédant à un tri sélectif des déchets pour être soit recyclé, soit réutilisé pour d'autres applications conformément à la directive.

Pour la sécurité des enfants, rangez vos vieux appareils en lieu sûr jusqu'à ce qu'ils soient mis au rebut, hors de votre domicile.



Nos emballages peuvent faire l'objet
d'une consigne de tri.
Pour en savoir plus : www.consignesdetri.fr

