

FR CONDITION DE GARANTIE

Ce produit est garanti pour une période de 2 ans à partir de la date d'achat*, contre toute défaillance résultant d'un vice de fabrication ou de matériau. Cette garantie ne couvre pas les vices ou les dommages résultant d'une mauvaise installation, d'une utilisation incorrecte ou de l'usure anormale du produit.

*sur présentation du ticket de caisse.

NL GARANTIEVOORWAARDEN

Dit product wordt gegarandeerd voor een periode van 2 jaar vanaf de aankoopdatum*, voor elke storing die het gevolg is van een fabricagefout of het materiaal. Gebreken of schade door slechte installatie, onjuist gebruik of abnormale slijtage van het product worden niet gedekt door deze garantie.

*op vertoon van kassabon.

ES CONDICIONES DE LA GARANTÍA

Este producto tiene una garantía por un período de 2 años a partir de la fecha de compra*, ante cualquier fallo resultante de un defecto de fabricación o de material. Esta garantía no cubre los defectos o los daños provocados por una mala instalación, un uso inadecuado o por un desgaste anormal del producto.

*mediante la presentación del comprobante de compra.

ELECTRO DEPOT

1 route de Vendeville

59155 FACHES-THUMESNIL

France



Cet emballage et
ce produit peuvent faire l'objet
d'une consigne de tri,
pour en savoir plus :
www.quefairedemesdechets.fr

Made in PRC

Lave-linge
Wasmachine
Lavadora

960772 - WF 714 A+++ W566C

962228 - WF 714 A+++ S566C

963668 - WF 714 A+++ B566C

GUIDE D'UTILISATION	02
HANDLEIDING	40
MANUAL DEL USUARIO	78

Bellavita

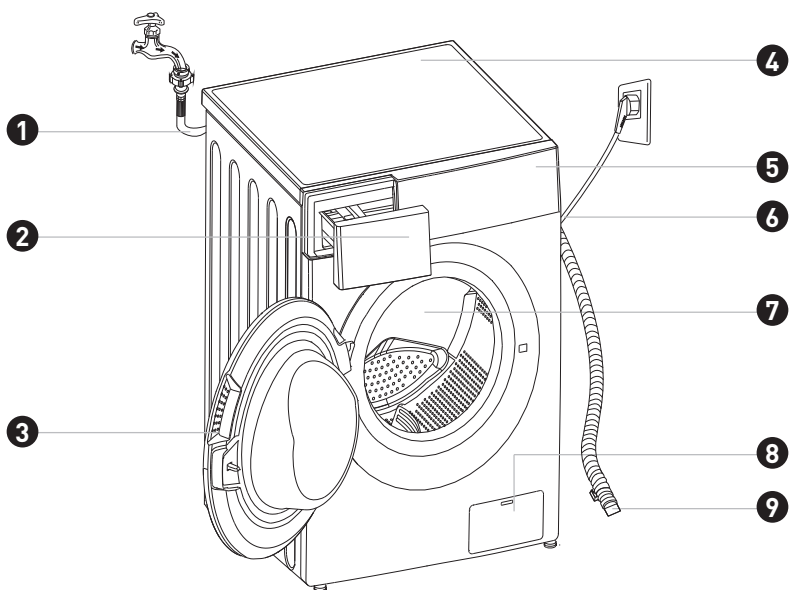

Merci !

Merci d'avoir choisi ce produit BELLAVITA.
Choisis, testés et recommandés par ELECTRO DEPOT,
les produits de la marque BELLAVITA vous assurent
une utilisation simple, une performance fiable et
une qualité irréprochable.
Grâce à cet appareil, vous savez que chaque utilisation
vous apportera satisfaction.

Bienvenue chez ELECTRO DEPOT.

Visitez notre site Internet : www.electrodepot.fr
www.electrodepot.be

VOTRE AVIS COMPTE !



PARTAGEZ
VOTRE EXPERIENCE
SUR LES PRODUITS

Parce que votre satisfaction est notre priorité, nous vous proposons de donner votre avis sur ce produit. Il sera transmis et analysé par nos équipes afin d'améliorer continuellement le produit.

Donnez votre avis sur : <http://www.electrodepot.fr/avis-client>



ELECTRO DEPOT

A Avant d'utiliser l'appareil	4	Consignes de sécurité
B Aperçu de l'appareil	12	Description de l'appareil
	13	Description technique
	13	Fiche produit
	15	Panneau de commande
C Utilisation de l'appareil	17	Installation
	21	Utilisation
D Informations pratiques	30	Nettoyage et entretien
	36	Dépannage
	38	Emballage et environnement
	38	Mise au rebut de votre ancien appareil

Les notices sont aussi disponibles sur le site
<http://www.electrodepot.fr/sav/notices/>
<http://www.electrodepot.be/fr/sav/notices>

Consignes de sécurité

Veillez lire l'ensemble des instructions et des explications avant toute utilisation. Veillez suivre attentivement les instructions. Conservez les instructions de fonctionnement pour toute utilisation ultérieure. En cas de vente ou de transmission de l'appareil, assurez-vous que le nouveau propriétaire reçoive les présentes instructions de fonctionnement.

Pour votre sécurité, il convient de suivre les informations du présent guide, afin de minimiser le risque d'incendie ou d'explosion, de choc électrique et d'éviter tout dommage matériel, corporel ou décès.

Explication des symboles



Avertissement

L'association de ce symbole et de ce mot indique une situation potentiellement dangereuse, susceptible d'entraîner des blessures graves, voire la mort, si vous ne prenez pas les précautions permettant de l'éviter.



Attention

L'association de ce symbole et de ce mot indique une situation potentiellement dangereuse, susceptible d'entraîner des blessures ou dommages matériels ou environnementaux légers ou mineurs.



Remarque

L'association de ce symbole et de ce mot indique une situation potentiellement dangereuse, susceptible d'entraîner des blessures légères ou mineures.

Choc électrique



AVERTISSEMENT

- Si le cordon d'alimentation est endommagé, il doit être remplacé par le fabricant, l'un de ses techniciens ou une autre personne de qualification similaire, afin d'éviter tout danger.
- Les tuyaux neufs fournis avec l'appareil doivent être utilisés. Tout tuyau usagé ne peut être réutilisé.
- Débranchez l'appareil du secteur avant d'effectuer toute opération d'entretien sur l'appareil.
- Débranchez toujours l'appareil et coupez l'alimentation en eau après utilisation. La pression d'arrivée d'eau maximale se mesure en pascals. La pression d'arrivée d'eau minimale se mesure en pascals.
- Afin de garantir votre sécurité, la fiche secteur doit être branchée sur une prise tripolaire reliée à la terre. Vérifiez scrupuleusement que votre prise est correctement mise à la terre de manière adéquate et fiable.

**AVERTISSEMENT**

• **Veillez à ce que le raccordement des appareils électriques ou systèmes d'eau soit réalisé par un technicien qualifié, conformément aux instructions du fabricant et aux réglementations locales en matière de sécurité.**

Risques pour les enfants

• Cet appareil peut être utilisé par des enfants âgés d'au moins 8 ans, ainsi que par des personnes souffrant de déficiences physiques, sensorielles ou mentales, ou présentant un manque d'expérience ou de connaissances, à condition qu'ils soient surveillés ou aient reçu des instructions concernant l'utilisation en toute sécurité de l'appareil et qu'ils comprennent les

risques encourus.

Les enfants ne doivent pas jouer avec l'appareil. Le nettoyage et l'entretien de l'appareil ne doivent pas être effectués par des enfants sans surveillance.

• Les enfants de moins de 3 ans doivent être surveillés afin de s'assurer qu'ils ne jouent pas avec l'appareil.

• Les animaux et les enfants sont susceptibles de s'introduire à l'intérieur de la machine. Contrôlez toujours la machine avant de la mettre en marche.

• Surveillez les enfants pour vous assurer qu'ils ne jouent pas avec l'appareil.

• Le verre du hublot peut devenir très chaud durant le fonctionnement de la machine. Ainsi, tenez les enfants et animaux domestiques à l'écart de la machine en fonctionnement.

En outre, celle-ci ne doit pas être installée dans une pièce très humide ou contenant des gaz explosifs ou caustiques.

- Retirez tous les emballages et boulons de transport avant d'utiliser l'appareil ; dans le cas contraire, ils pourraient causer de sérieux dégâts.
- Après l'installation, la prise doit demeurer accessible.

Risque d'explosion

- Abstenez-vous de laver ou de sécher du linge ayant été nettoyé, lavé ou trempé dans des substances inflammables ou explosives (notamment de la cire, de l'huile, de la peinture, de l'essence, du dégraissant, des solvants de nettoyage à sec, du kérosène, etc.), ou ayant été tamponné avec de telles substances. Cela présente un risque d'incendie ou d'explosion.

- Au préalable, rincez bien

les articles lavés à la main.
Installation de l'appareil !



ATTENTION

- Ce lave-linge est réservé à une utilisation en intérieur.
- Il n'est pas conçu pour être encastré.
- Les ouvertures ne doivent pas être obstruées par un tapis.
- Votre lave-linge ne doit pas être installé dans une salle de bains, une pièce très humide, ni dans des pièces contenant des gaz explosifs ou caustiques.

**ATTENTION**

- Les modèles de lave-linge dotés d'une seule vanne d'alimentation peuvent être reliés à l'alimentation en eau froide. Les modèles dotés de deux vannes d'alimentation doivent être raccordés correctement à l'alimentation en eau froide et à l'alimentation en eau chaude.
- Après l'installation, la prise doit demeurer accessible.

**ATTENTION**

- Retirez tous les emballages et boulons de transport avant d'utiliser l'appareil ; dans le cas contraire, ils pourraient causer de sérieux dégâts.

Risque d'endommagement de l'appareil

- Votre lave-linge est exclusivement prévu pour un usage domestique et pour les textiles adaptés au lavage en machine.
- Ne grimpez pas sur l'appareil et ne vous asseyez pas sur le capot supérieur de celui-ci.
- Ne vous adossez pas contre la porte de la machine.

• Précautions à prendre lors de la manipulation de la machine :

1. Les boulons de transport doivent être réinstallés sur l'appareil par une personne qualifiée.
2. L'eau accumulée doit être évacuée hors de la machine.
3. Veillez toujours à manipuler la machine avec précaution. Veillez à ne jamais vous aider des pièces protubérantes de la machine pour la soulever. La porte de l'appareil ne doit pas servir de poignée lors du transport.
4. Cet appareil est lourd. Transportez-le avec précaution.

• Veuillez ne pas fermer la porte en exerçant une force excessive. En cas de difficulté à fermer la porte, assurez-vous que des vêtements ne gênent pas la fermeture et

qu'ils sont correctement répartis.

• Il est interdit d'utiliser la machine pour laver des tapis.

Fonctionnement de l'appareil

• Avant de laver des vêtements pour la première fois, lancez un programme de lavage complet sans aucun vêtement dans le tambour.

• L'utilisation de solvants toxiques, explosifs et inflammables est interdite. L'essence, l'alcool, entre autres substances, ne peuvent servir de détergents. Veuillez ne sélectionner que des lessives adaptées au lavage en machine, tout particulièrement pour préserver le tambour.

- Assurez-vous que toutes les poches des vêtements sont vides. Les objets rigides et pointus, comme des pièces, broches, clous, vis ou pierres, etc. peuvent sérieusement endommager l'appareil.
- Avant d'ouvrir la porte, vérifiez que l'eau du tambour a été vidangée. Si vous constatez la présence d'eau, n'ouvrez pas la porte.
- Faites attention à ne pas vous brûler lorsque la machine évacue l'eau chaude utilisée dans le cadre du lavage.
- Ne rajoutez jamais de l'eau manuellement au cours du lavage.
- Une fois le programme terminé, veuillez patienter durant deux minutes avant d'ouvrir la porte.

Description de l'appareil

- | | |
|--------------------------------------|--------------------------------|
| 1 Tuyau d'alimentation en eau | 6 Cordon d'alimentation |
| 2 Compartiment à lessive | 7 Tambour |
| 3 Porte | 8 Compartiment à filtre |
| 4 Capot supérieur | 9 Tuyau de vidange |
| 5 Panneau de commande | |



Remarque

Le schéma de l'appareil est fourni à titre indicatif uniquement, veuillez vous référer au produit réel.

Accessoires



Bouchons de transport

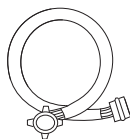

Tuyau d'alimentation en eau froide

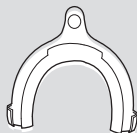

Support du tuyau de vidange (en option)

Description technique

Alimentation électrique	220-240 V~, 50 Hz
Courant MAX.	10 A

Pression d'eau standard	0,05 MPa~1 MPa
-------------------------	----------------

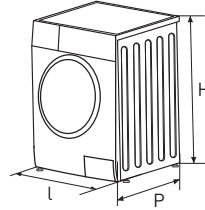

Modèle	Capacité de lavage	Dimensions (L x P x H en mm)	Poids net	Puissance nominale
960772 - WF 714 A+++ W566C	7,0 kg	595 x 495 x 850	61 kg	2 050 W
962228 - WF 714 A+++ S566C				
963668 - WF 714 A+++ B566C				

Fiche produit

Modèle	960772 - WF 714 A+++ W566C 962228 - WF 714 A+++ S566C 963668 - WF 714 A+++ B566C
Capacité	7 kg
Vitesse d'essorage	1 400 tr/
Classe d'efficacité énergétique ①	A+++
Consommation d'énergie annuelle ②	174 kWh/an
Consommation électrique en mode Arrêt	0,5 W
Consommation électrique en mode Veille	1,0 W
Consommation d'eau annuelle ③	10 000 l/an
Classe d'efficacité d'essorage ④	B
Cycle de lavage standard ⑤	Coton Éco
Consommation d'énergie du programme standard à 60 °C à pleine charge	0,88 kWh/cycle
Consommation d'énergie du programme standard à 60 °C	0,76 kWh/cycle
Consommation d'énergie du programme standard à 40 °C avec une charge partielle	0,60 kWh/cycle
Durée du programme standard à 60 °C à pleine charge	179 minutes

Durée du programme standard à 60 °C avec une charge partielle	174 min
Durée du programme standard à 40 °C avec une charge partielle	168 minutes
Consommation d'eau du programme standard à 60 °C à pleine charge	45 l/cycle
Consommation d'eau du programme standard à 60 °C avec une charge partielle	40 l/cycle
Consommation d'eau du programme standard à 40 °C avec une charge partielle	40 l/cycle
Teneur en humidité résiduelle du programme standard à 60 °C à pleine charge	50 %
Teneur en humidité résiduelle du programme standard à 60 °C avec une charge partielle	55 %
Teneur en humidité résiduelle du programme standard à 40 °C avec une charge partielle	55 %
Niveau sonore du lavage	59 dB (A)
Niveau sonore de l'essorage	78 dB (A)



REMARQUE

- Réglage du programme de test conformément à la norme applicable EN 60456.
- Lors de l'utilisation des programmes de test, lavez la charge de linge spécifiée en utilisant la vitesse d'essorage maximale.
- Les paramètres réels dépendent des conditions d'utilisation de l'appareil et peuvent différer des paramètres indiqués dans le tableau ci-dessus.
- Ce lave-linge domestique est équipé d'un système de gestion d'énergie. La durée du mode Veille est de moins d'une minute.



REMARQUE

- Les niveaux sonores correspondent au lavage/à l'essorage pendant le cycle de lavage standard à pleine charge.

- 1 La classe d'efficacité énergétique s'étend de A (efficacité la plus élevée) à D (efficacité la plus faible).
- 2 Consommation d'énergie annuelle, sur la base de 220 cycles de lavage standard pour le programme standard à 60 °C et à 40 °C, à pleine charge et avec une charge partielle, et des modes de consommation réduite. La consommation réelle d'énergie dépend des conditions d'utilisation de l'appareil.
- 3 Consommation d'eau par an, sur la base de 220 cycles de lavage standard, pour le programme standard à 60 °C et 40 °C, à pleine charge et avec une charge partielle.

La consommation réelle d'eau dépend des conditions d'utilisation de l'appareil.

4 Classe d'efficacité d'essorage de G (la moins efficace) à A (la plus efficace).

5 Le programme standard à 60 °C et le programme standard à 40 °C correspondent aux programmes de lavage standard. Ces programmes conviennent au lavage de linge en coton normalement sale.

Il s'agit des programmes les plus efficaces

en termes de consommation combinée d'électricité et d'eau pour le lavage de ce type de linge en coton. La température réelle de l'eau peut être différente de la température spécifiée pour le cycle.

Veillez choisir le type de lessive adapté aux diverses températures de lavage afin d'obtenir des performances de lavage optimales en consommant le moins d'eau et d'énergie possible.

Panneau de commande

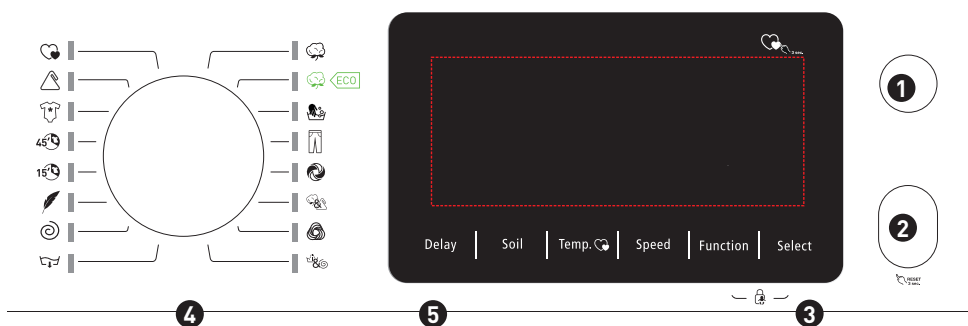

REMARQUE

L'illustration est fournie à titre indicatif uniquement, veuillez vous référer au produit réel.

- 1** Marche/arrêt Permet d'allumer ou d'éteindre l'appareil.
- 2** Départ/pause Appuyez sur ce bouton pour démarrer ou interrompre le cycle de lavage.
- 3** Options Les options vous permettent de sélectionner des fonctions
- 4** Programmes Disponibles selon le type de linge.
- 5** Écran L'écran indique les réglages, le temps restant estimé, les options, ainsi que les messages d'état de votre lave-linge. L'écran reste allumé tout au long du cycle.

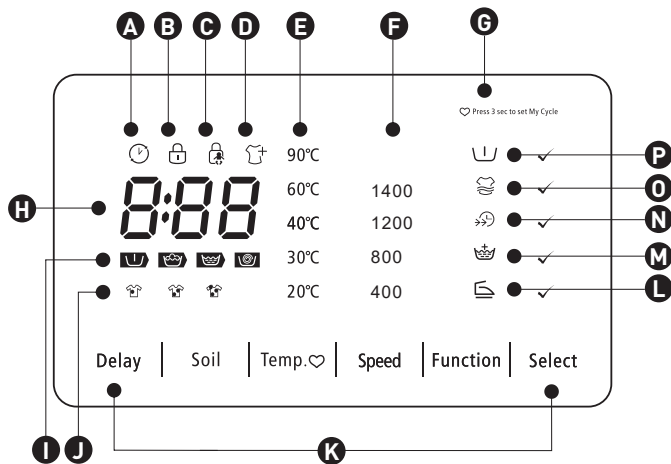

A Départ différé

B Verrouillage de porte

C Sécurité enfants

D Rajout de linge

E Temp.

F Vitesse

G Mon cycle

H Durée du lavage 1h25

Durée du départ différé 2h

Erreur E20

Fin Eнд

I Prélavage-Lavage-Rinçage-Essorage

J Salissure

K Options

L Anti-froissage

M Rinçage supplémentaire

N Lavage rapide

O Lavage supplémentaire

P Prélavage

Installation

Lieu d'installation



AVERTISSEMENT

- Il est important d'assurer une bonne stabilité pour empêcher la machine de vaciller !
- Assurez-vous que l'appareil ne repose pas sur le cordon d'alimentation.

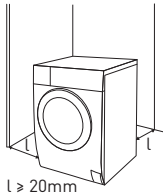

Avant de procéder à l'installation de l'appareil, sélectionnez un emplacement présentant les caractéristiques suivantes :

1. Une surface rigide, sèche et plane
2. À l'abri de la lumière directe du soleil
3. Une pièce avec une ventilation suffisante
4. Une température ambiante supérieure à 0 °C
5. À l'écart des sources de chaleur, notamment le charbon ou le gaz.

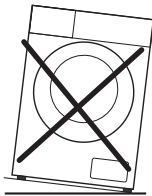

Déballage du lave-linge



AVERTISSEMENT

- Les matériaux d'emballage (par exemple, les films, le polystyrène) peuvent être dangereux pour les enfants.
- Ils présentent un risque de suffocation ! Tenez l'ensemble des emballages à l'écart des enfants.

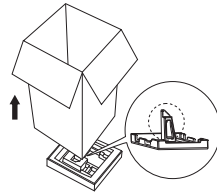

1. Retirez la boîte en carton et l'emballage en polystyrène.
2. Soulevez le lave-linge et retirez l'emballage du socle. Assurez-vous d'avoir retiré le petit triangle en mousse en même temps que la partie inférieure de l'emballage. Si ce n'est pas le cas, couchez l'appareil sur le côté, puis retirez manuellement le petit morceau de mousse qui se trouve au bas de l'appareil.
3. Retirez le ruban adhésif sécurisant le cordon d'alimentation électrique et le tuyau de vidange.
4. Retirez le tuyau d'arrivée du tambour.

Retrait des boulons de transport



AVERTISSEMENT

- Vous devez retirer les boulons de transport situés à l'arrière avant d'utiliser l'appareil.
- Vous aurez de nouveau besoin des boulons de transport si vous déplacez l'appareil ; assurez-vous donc de les conserver en lieu sûr.

Pour retirer ces boulons, veuillez suivre les étapes ci-dessous :

1. Desserrez les 4 boulons à l'aide d'une clé, puis retirez-les.
2. Bouchez les orifices à l'aide des bouchons de transport.
3. Conservez les boulons de transport en lieu sûr en vue d'une utilisation ultérieure.

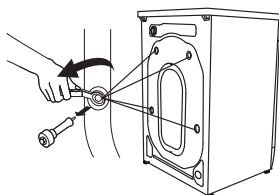

Mise à niveau du lave-linge



AVERTISSEMENT

Les contre-écrous sur les quatre pieds doivent être bien serrés contre le corps de l'appareil.

1. Vérifiez que les pieds sont bien fixés au corps de l'appareil. Si ce n'est pas le cas, veuillez les tourner jusqu'à leur position initiale et serrer les écrous.
2. Desserrez le contre-écrou et tournez le pied jusqu'à ce qu'il soit bien en contact avec le sol.
3. Réglez les pieds et serrez-les à l'aide d'une clé ; assurez-vous que l'appareil est stable.

1

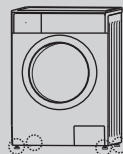

2

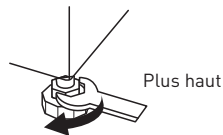

3

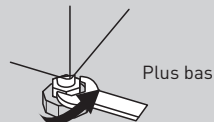

4

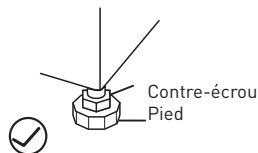

Raccordement du tuyau d'alimentation en eau



AVERTISSEMENT

Pour éviter toute fuite ou tout dégât des eaux, veuillez suivre les instructions de ce chapitre !

Raccordez le tuyau d'arrivée de la manière indiquée. Il existe deux façons de procéder :

1. Raccordement du tuyau d'arrivée à un robinet ordinaire

1

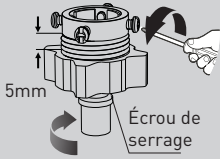

5mm
Écrou de serrage

Desserrez l'écrou de serrage et les quatre boulons

2



Serrez l'écrou de serrage

3

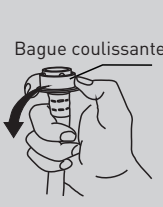

Bague coulissante

Appuyez sur la bague coulissante, insérez le tuyau d'arrivée dans la base de raccordement

4

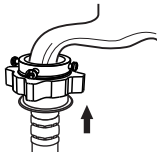

Raccordement terminé

Raccordement du tuyau d'arrivée à un robinet fileté

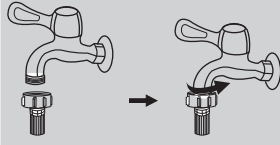

Robinet fileté et tuyau d'arrivée



Bague coulissante

Robinet spécial pour lave-linge

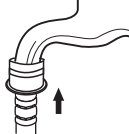

Raccordez l'autre extrémité du tuyau d'arrivée à la vanne d'alimentation située à l'arrière de l'appareil et serrez bien le tuyau dans le sens des aiguilles d'une montre.

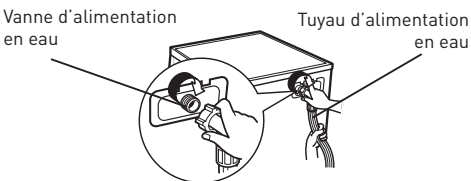

Tuyau de vidange



AVERTISSEMENT

- Abstenez-vous de tordre ou de rallonger le tuyau de vidange.
- Positionnez correctement le tuyau de vidange, afin d'éviter des dégâts dus à une fuite d'eau.



AVERTISSEMENT

- Lorsque vous procédez à l'installation du tuyau de vidange, fixez-le correctement à l'aide d'une corde.
- Si le tuyau de vidange est trop long, ne tentez pas de l'enfoncer dans le lave-linge ; ceci pourrait engendrer des bruits anormaux.

Deux possibilités sont envisageables pour positionner

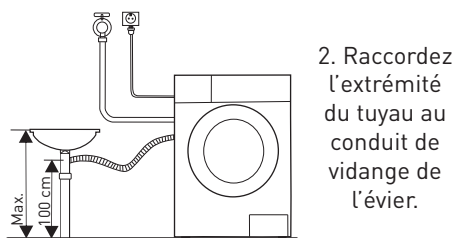
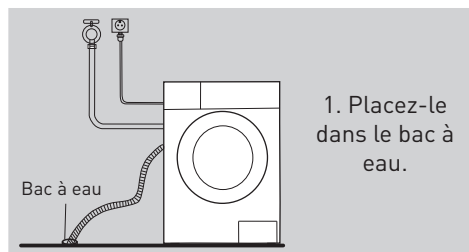

Utilisation

Prise en main rapide



ATTENTION

- Avant de lancer un cycle de lavage, assurez-vous que l'appareil est correctement installé.
- Avant de lancer un cycle de lavage pour la première fois, lancez un programme de lavage complet sans aucun vêtement dans le tambour, comme suit.

1. Avant le lavage

1

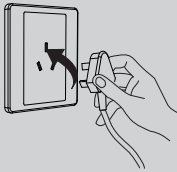

Branchez
l'appareil

2



Ouvrez le
robinet

3

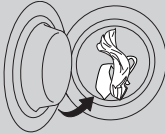

Chargez
l'appareil

4

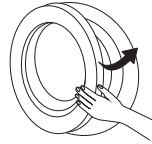

Fermez la
porte

5

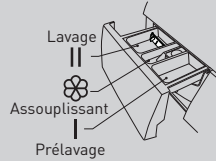

Ajoutez de la
lessive



REMARQUE

Il n'est nécessaire d'ajouter de la lessive dans le « compartiment I » que si vous avez sélectionné la fonction Prélavage (pour les appareils dotés de cette fonction).

2. Lavage

1



Mettez
l'appareil en
marche

2

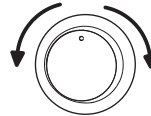

Sélectionnez
un programme

3



Sélectionnez
une fonction
ou le réglage
par défaut

4

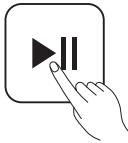

Nouez les longues lanières, fermez les fermetures à glissière ou boutons



REMARQUE

Si vous conservez le réglage par défaut, vous pouvez ignorer l'étape 3.



Placez les vêtements de petite taille dans une taie d'oreiller

3. À la fin du lavage

L'alerte sonore retentit ou « Fin » s'affiche.

Avant chaque lavage

- La température de fonctionnement du lave-linge doit être comprise entre 0 et 40 °C. En cas d'utilisation à une température inférieure à 0 °C, la vanne d'alimentation et le système de vidange risquent d'être endommagés. Si l'appareil est soumis à une température de 0 °C ou inférieure, il doit revenir à la température ambiante normale avant d'être utilisé, pour éviter que le tuyau d'alimentation en eau et le tuyau de vidange ne soient gelés.



Mettez sur l'envers les tissus qui boulochent facilement ou à poils longs

- Veuillez vérifier les étiquettes et les explications des lessives utilisées avant tout lavage. Utilisez des lessives non ou peu moussantes, adaptées au lavage en machine.



Vérifiez les étiquettes



Retirez tout objet des poches

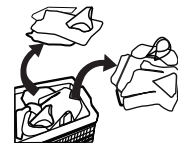

Séparez les vêtements de tissus différents

Compartiment à lessive

- I Lessive de prélavage
- II Lessive principale
- ☼ Assouplissant

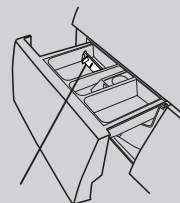

Plaque de retenue

Lessive liquide



Lessive en poudre

Plaque de retenue

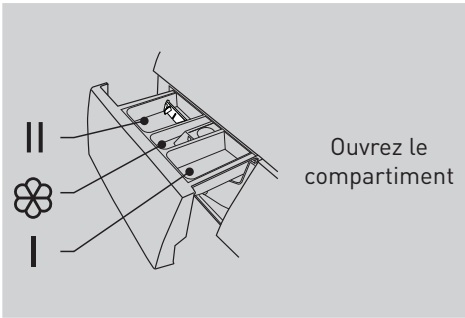

Ouvrez le compartiment

Programme	I	II	🌸
Coton	<input type="radio"/>	<input checked="" type="radio"/>	<input type="radio"/>
Coton Éco		<input checked="" type="radio"/>	<input type="radio"/>
Lavage à la main	<input type="radio"/>	<input checked="" type="radio"/>	<input type="radio"/>
Jeans	<input type="radio"/>	<input checked="" type="radio"/>	<input type="radio"/>
Couleurs		<input checked="" type="radio"/>	<input type="radio"/>
Mixte	<input type="radio"/>	<input checked="" type="radio"/>	<input type="radio"/>
Laine		<input checked="" type="radio"/>	<input type="radio"/>
Rinçage et essorage			<input type="radio"/>
Vidange uniquement			
Essorage uniquement			
Délicat		<input checked="" type="radio"/>	<input type="radio"/>
Rapide 15'		<input checked="" type="radio"/>	<input type="radio"/>
Rapide 45'	<input type="radio"/>	<input checked="" type="radio"/>	<input type="radio"/>
Linge bébé	<input type="radio"/>	<input checked="" type="radio"/>	<input type="radio"/>
Synthétiques	<input type="radio"/>	<input checked="" type="radio"/>	<input type="radio"/>
● Obligatoire	○ Facultatif		



ATTENTION

Il n'est nécessaire d'ajouter de la lessive dans le « compartiment I » que si vous avez sélectionné la fonction Prélavage (pour les appareils dotés de cette fonction).



REMARQUE

• Si la lessive ou l'additif présentent un aspect aggloméré ou épais, il est recommandé d'utiliser un peu d'eau pour les diluer avant de les verser dans le compartiment à lessive, afin d'éviter toute obstruction de l'orifice du compartiment à lessive et tout débordement lors du remplissage d'eau.

• Veuillez choisir un type de lessive adapté aux diverses températures de lavage afin d'obtenir des performances de lavage optimales, en consommant le moins d'eau et d'énergie possible.

Options



Prélavage

La fonction de prélavage permet un lavage supplémentaire avant le lavage principal. Elle convient pour éliminer les impuretés à la surface des vêtements. Vous devez mettre de la lessive dans le compartiment (I) quand vous sélectionnez cette fonction.



Rinçage supplémentaire

Lorsque vous sélectionnez cette fonction, votre linge subit un rinçage supplémentaire.



Lavage rapide

Cette fonction permet de réduire la durée du lavage.



Confirmation d'option

Permet de confirmer la sélection des fonctions Prélavage, Lavage supplémentaire, Lavage rapide, Rinçage supplémentaire ou Anti-froissage.



Anti-froissage

Cette fonction permet d'obtenir des vêtements moins froissés.



Lavage supplémentaire

Cette fonction est destinée aux vêtements très sales. Si vous la sélectionnez, la durée et l'intensité du lavage seront accrues pour renforcer l'efficacité du lavage.



Salissure

Convient pour les différents degrés de salissure (de légère à très sale).



Départ différé

Réglage de la fonction de départ différé :

1. Sélectionnez un programme
2. Appuyez sur le bouton Départ différé pour choisir la durée (la durée du départ différé est comprise entre 0 et 24 h).
3. Appuyez sur [Départ/Pause] pour lancer le départ différé.



Allumez l'appareil



Choisissez le programme



Réglez la durée



Lancez le programme

Annulation de la fonction de départ différé : Appuyez sur le bouton [Départ différé] jusqu'à ce que l'écran indique 0 h. Vous devez appuyer dessus avant de démarrer le programme. Si le programme est déjà lancé, vous devrez appuyer sur le bouton [Marche/arrêt] afin de réinitialiser le programme.



ATTENTION

En cas de coupure de courant pendant que l'appareil fonctionne, une mémoire spéciale enregistre le programme sélectionné et quand le courant est rétabli, il suffit d'appuyer sur le bouton [Départ/pause] pour que le programme reprenne (avec certains modèles, le programme précédent reprend directement, sans avoir à appuyer sur le bouton [Départ/pause]).

Programme		Options					
		Départ différé	Prélavage	Lavage supplémentaire	Lavage rapide	Rinçage supplémentaire	Anti-froissage
	Coton	<input type="radio"/>	<input type="radio"/>	<input type="radio"/>	<input type="radio"/>	<input type="radio"/>	<input type="radio"/>
	Coton Éco	<input type="radio"/>					
	Lavage à la main	<input type="radio"/>	<input type="radio"/>			<input type="radio"/>	<input type="radio"/>
	Jeans	<input type="radio"/>	<input type="radio"/>		<input type="radio"/>	<input type="radio"/>	<input type="radio"/>
	Couleurs	<input type="radio"/>			<input type="radio"/>	<input type="radio"/>	<input type="radio"/>
	Mixte	<input type="radio"/>	<input type="radio"/>	<input type="radio"/>	<input type="radio"/>	<input type="radio"/>	<input type="radio"/>
	Laine	<input type="radio"/>				<input type="radio"/>	<input type="radio"/>
	Rinçage et essorage	<input type="radio"/>				<input type="radio"/>	<input type="radio"/>
	Vidange uniquement	<input type="radio"/>					
	Essorage uniquement	<input type="radio"/>					<input type="radio"/>
	Délicat	<input type="radio"/>				<input type="radio"/>	<input type="radio"/>
	Rapide 15'	<input type="radio"/>					
	Rapide 45'	<input type="radio"/>	<input type="radio"/>			<input type="radio"/>	<input type="radio"/>
	Linge bébé	<input type="radio"/>	<input type="radio"/>	<input type="radio"/>	<input type="radio"/>	<input type="radio"/>	<input type="radio"/>
	Synthétiques	<input type="radio"/>	<input type="radio"/>	<input type="radio"/>	<input type="radio"/>	<input type="radio"/>	<input type="radio"/>

Facultatif

Autres fonctions

Rajout de linge

Cette opération peut être effectuée au cours du lavage. Pendant que le tambour tourne encore et qu'il reste une grande quantité d'eau et une température élevée dans le tambour, il est impossible de forcer l'ouverture de la porte, car cela est dangereux. Appuyez sur le bouton [Départ/pause] pendant 3 secondes pour utiliser cette fonction et rajouter des vêtements en cours de cycle. Veuillez suivre les étapes ci-dessous :

1. Attendez que le tambour cesse de tourner.
2. La porte est déverrouillée.
3. Ajoutez les vêtements, puis fermez la porte et appuyez sur le bouton [Départ/pause].



Appuyez sur [Départ/pause] pendant 3 s.



Ajoutez les vêtements



Départ/pause

**ATTENTION**

N'utilisez pas la fonction Rajout de linge quand le niveau d'eau dépasse le bord de la cuve intérieure ou la température est élevée.

Sécurité enfants

Évitez toute mauvaise manipulation par les enfants.



Allumez l'appareil



Départ/pause



Appuyez sur [Fonctions] et [Sélectionner] pendant 3 s jusqu'à ce que l'alerte sonore retentisse.

**ATTENTION**

- Appuyez de nouveau sur ces deux boutons pendant 3 s pour désactiver la fonction.

- La fonction « Sécurité enfants » verrouillera l'ensemble des boutons, hormis le bouton [Marche/arrêt].

- En cas de coupure de courant, la sécurité enfants sera désactivée.

- Sur certains modèles, la sécurité enfants reste activée une fois le courant rétabli.

Mon cycle

Mémorise les programmes fréquemment utilisés.

Appuyez sur [Temp.] pendant 3 secondes pour mémoriser le programme qui est sur le point de démarrer. Le programme par défaut est le programme Coton.

Temp.

Appuyez sur ce bouton pour régler la température (à froid, 20 °C, 30 °C, 40 °C, 60 °C, 90 °C)

Essorage

Appuyez sur ce bouton pour régler la vitesse d'essorage.

Programme	Vitesse par défaut (tr/min)		
	1 400	Essorage uniquement	1200
		Délicat	800
Coton	1 400	Rapide 15'	800
Coton Éco	1 400	Rapide 45'	800
Lavage à la main	800	Linge bébé	800
Jeans	800	Synthétiques	1200
Couleurs	1200		
Mix	800		
Laine	800		
Rinçage et essorage	1200		
	1 400		
Vidange uniquement	-		



ATTENTION

Quand les témoins lumineux de la vitesse d'essorage (400, 800, 1 200, 1 400) sont éteints, cela signifie que la vitesse d'essorage est réglée sur 0.

Programmes

Les programmes suivants sont disponibles, selon le type de linge.

Coton	Textiles solides et résistant à la chaleur en coton ou en lin.
Synthétiques	Pour le lavage d'articles synthétiques, par exemple : chemises, manteaux, tissus mélangés. Pour le lavage des textiles en tricot, il convient de réduire la quantité de lessive ; les mailles du tissu étant lâches, celles-ci favorisent la formation de mousse.
Linge	Pour le lavage de vêtements de bébé. Ce programme permet de rendre les vêtements de bébé plus propres et d'améliorer les performances de rinçage, afin de protéger la peau des bébés.
Jeans	Programme spécial pour les jeans.
Mixte	Mélange de linge en coton et de textiles synthétiques.
Couleurs	Pour le lavage de vêtements aux couleurs vives ; permet de mieux préserver les couleurs.
Coton Éco	Pour obtenir de meilleurs résultats, le temps de lavage est plus long.
Lavage à la main	Adapté à une petite quantité de vêtements peu sales. Le linge est lavé à froid par défaut.
Rapide 45'	Ce programme convient pour le lavage de vêtements peu sales. Il permet de consommer moins d'énergie.

Rapide 15'

Ce programme convient au lavage rapide de petites quantités de linge peu sale.

Délicat

Pour les textiles délicats lavables en machine, par exemple les tissus en soie, en satin, en fibres synthétiques ou mélangés.

Laine

Pour la laine lavable à la main ou en machine ou les textiles riches en laine. Il s'agit d'un programme de lavage particulièrement doux qui évite le rétrécissement du linge, avec des pauses plus longues pendant le programme (les textiles trempent dans le liquide de lavage).

Essorage uniquement

Essorage supplémentaire avec vitesse d'essorage réglable.

Rinçage et essorage

Un rinçage supplémentaire avec un essorage.

Vidange uniquement

Pour vidanger l'eau.

Tableau des programmes de lavage :

960772 - WF 714 A+++ W566C

962228 - WF 714 A+++ S566C

963668 - WF 714 A+++ B566C

Programme	Charge (kg)	Temp. (°C)	Durée par défaut
	7,0	Par défaut	7,0
			1 400
Coton	7,0	40	2:40
Coton Éco	7,0	60	2:59
Lavage à la main	2,0	À froid	1:00
Jeans	7,0	60	1:45
Couleurs	3,5	À froid	1:10
Mixte	7,0	40	1:13
Laine	2,0	40	1:07
Rinçage et essorage	7,0	-	0:20
Vidange uniquement	-	-	0:01
Essorage uniquement	7,0	-	0:12
Délicat	2,5	30	0:50
Rapide 15'	2,0	À froid	0:15
Rapide 45'	2,0	40	0:45
Linge bébé	7,0	30	1:20
Synthétiques	3,5	40	2:20

Nettoyage et entretien



AVERTISSEMENT

Avant de procéder à l'entretien de l'appareil, débranchez-le et fermez le robinet.

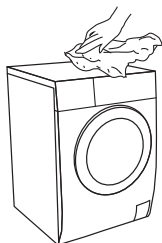

Nettoyage du corps de l'appareil

Un entretien adéquat du lave-linge peut prolonger sa durée de vie. Les surfaces peuvent être nettoyées à l'aide de détergents neutres non-abrasifs dilués, si nécessaire. En cas de débordement, utilisez un chiffon humide pour absorber immédiatement l'eau. N'utilisez jamais

d'objets pointus.



REMARQUE

L'acide formique et ses solvants dilués ou équivalents sont interdits (par exemple, l'alcool, les solvants ou les produits chimiques, etc.).

Nettoyage du tambour

La rouille laissée au sein du tambour par les éléments métalliques doit être immédiatement supprimée à l'aide de détergents sans chlore. N'utilisez jamais de laine d'acier.



REMARQUE

Ne placez pas de linge dans le lave-linge pendant le nettoyage du tambour.

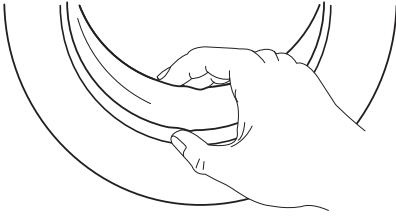

Nettoyage du joint de la porte et du verre du hublot

Essuyez le verre du hublot et le joint après chaque lavage pour éliminer les peluches et les taches. Une accumulation de peluches risque de provoquer des fuites.

Retirez les éventuels boutons, pièces et autres objets du joint après chaque lavage.

Nettoyage du filtre d'entrée



REMARQUE

Le filtre d'entrée doit être nettoyé en cas de diminution de la pression d'eau.

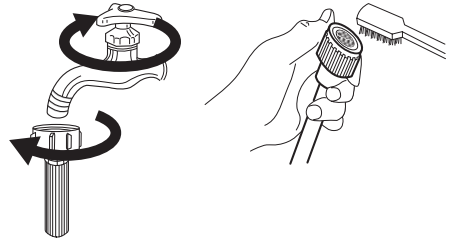

Nettoyage du filtre du robinet :

1. Fermez le robinet.
2. Dévissez le tuyau d'alimentation en eau du robinet.
3. Nettoyez le filtre.
4. Raccordez à nouveau le tuyau d'alimentation en eau.

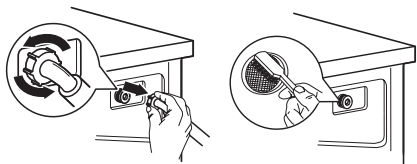

Nettoyage du filtre à l'intérieur du lave-linge :

1. Dévissez le tuyau d'arrivée à l'arrière de l'appareil.
2. Sortez le filtre à l'aide d'une pince à long bec, nettoyez-le, puis réinstallez-le.
3. Utilisez la brosse pour nettoyer le filtre.
4. Rebranchez le tuyau d'arrivée.



REMARQUE

• Si la brosse n'est pas propre, vous pouvez retirer le filtre pour le nettoyer séparément.

• Rebranchez le tuyau et ouvrez le robinet.

Nettoyage du compartiment à lessive

1. Appuyez vers le bas à l'endroit où se situe la flèche sur le cache du compartiment réservé à l'assouplissant, à l'intérieur du tiroir à lessive.
2. Soulevez la fixation et retirez le cache du compartiment réservé à l'assouplissant. Nettoyez à l'eau tous les compartiments.
3. Réinstallez le cache du compartiment réservé à l'assouplissant et repoussez le tiroir dans son logement.

1

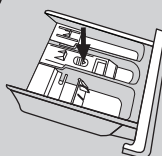

Sortez le tiroir du compartiment en appuyant sur le repère ↓

2

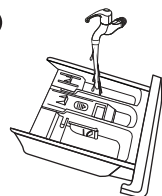

Nettoyez le tiroir du compartiment à l'eau

3

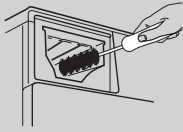

Nettoyez à l'intérieur du renforcement à l'aide d'une vieille brosse à dents

4

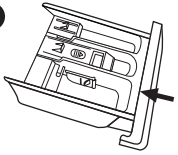

Réinsérez le tiroir du compartiment



REMARQUE

N'utilisez pas d'alcool, de solvant, ni de produit chimique pour nettoyer la machine.

Nettoyage du filtre de la pompe de vidange



AVERTISSEMENT

- Prenez des précautions avec l'eau chaude !
- Laissez la solution de détergent refroidir.



AVERTISSEMENT

- Débranchez la machine pour éviter tout risque de choc électrique avant le nettoyage.

- Le filtre de la pompe de vidange filtre les fils et petits corps étrangers provenant du lavage.

- Nettoyez périodiquement le filtre afin de garantir un fonctionnement optimal du lave-linge.

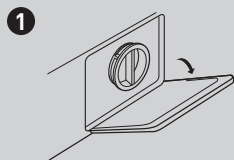

1 Ouvrez le cache du bas

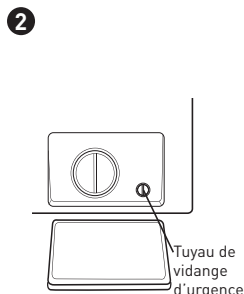

2 Tournez à 90 °, sortez le tuyau de vidange d'urgence et retirez le bouchon du tuyau



3 Une fois que l'eau s'est écoulée, remettez en place le tuyau de vidange

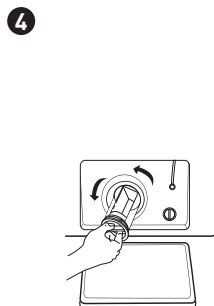

4 Ouvrez le filtre en le tournant dans le sens inverse des aiguilles d'une montre

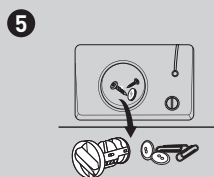

5 Retirez les corps étrangers

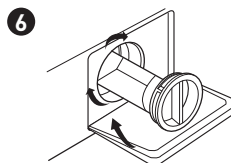

6 Fermez le cache du bas

**ATTENTION**

- Assurez-vous que le bouchon de la vanne et le tuyau de vidange d'urgence sont correctement réinstallés ; les plaques à bouchon doivent être insérées en les alignant avec les plaques à trou, sans quoi des fuites peuvent survenir.
- Certains appareils ne sont pas équipés d'un tuyau de vidange d'urgence ; les étapes 2 et 3 peuvent alors être ignorées. Tournez directement le cache du bas pour faire écouler l'eau dans la bassine.
- Lorsque l'appareil est en marche et, selon le programme sélectionné, il est possible que la pompe contienne de l'eau chaude. Ne retirez jamais le cache de la pompe au cours d'un cycle de lavage, attendez toujours que l'appareil ait terminé son cycle et soit vide. Lorsque vous remplacez le cache, assurez-vous de bien le resserrer.

Dépannage

Si l'appareil ne démarre pas ou s'arrête en cours de fonctionnement, essayez tout d'abord de trouver une solution au problème. Si le problème persiste, contactez le Service après-vente.

Description	Cause	Solution
Mise en marche de la machine impossible	La porte n'est pas correctement fermée	Redémarrez l'appareil après avoir fermé la porte Vérifiez qu'aucun vêtement ne gêne la fermeture
Ouverture de porte impossible	Le dispositif de sécurité du lave-linge s'est activé	Débranchez l'appareil, puis redémarrez-le
Fuite d'eau	Le raccordement entre le tuyau d'arrivée ou le tuyau d'écoulement n'est pas bien serré	Vérifiez et resserrez les tuyaux d'eau Nettoyez le tuyau d'écoulement
Résidus de lessive dans le compartiment	La lessive est humide ou s'est agglomérée	Nettoyez et essuyez le compartiment à lessive
Les indicateurs ou l'écran ne s'allument pas	Débranchez l'appareil La carte de circuit imprimé ou le câblage présente un problème de connexion	Assurez-vous que l'alimentation électrique fonctionne et que la fiche secteur est bien branchée
Bruits anormaux		Vérifiez que les fixations (boulons) ont bien été retirées Vérifiez que l'appareil est installé sur une surface solide et plane
E30	La porte n'est pas correctement fermée	Redémarrez l'appareil après avoir fermé la porte Vérifiez qu'aucun vêtement ne gêne la fermeture

E10

Problème d'injection d'eau
au cours du lavage

Vérifiez si la pression d'eau est trop faible
Redressez le tuyau d'eau
Vérifiez si le filtre de la vanne d'alimentation est obstrué

E21

Vidange de l'eau trop longue

Vérifiez que le tuyau de vidange n'est pas obstrué

E12

Débordement d'eau

Redémarrez le lave-linge

EXX

Autres

Veillez tout d'abord réessayer l'opération. Si les problèmes subsistent, contactez la ligne d'assistance.

type de linge en coton.

Notez que la température réelle de l'eau peut être différente de celle qui est indiquée pour le cycle.



REMARQUE

Après vérification, rallumez l'appareil. Si le problème persiste ou si l'écran indique à nouveau d'autres codes d'erreur, contactez le Service après-vente.

La classe d'efficacité énergétique européenne est :

- A+++ Programme de test énergétique : Coton Éco 60 °C/40 °C Vitesse : vitesse maximale ; autres réglages par défaut Demi-charge pour une machine de 7,0 kg : 3,5 kg

- « Coton Éco 60 et 40 °C » correspondent aux programmes de lavage standard auxquels les informations de l'étiquette et de la fiche produit se réfèrent. Il s'agit des programmes adaptés au lavage du linge en coton normalement sale et les plus efficaces en termes de consommation combinée d'électricité et d'eau pour le lavage de ce



REMARQUE

Les paramètres de ce tableau sont fournis à titre indicatif uniquement. Les paramètres réels peuvent différer des paramètres indiqués dans le tableau ci-dessus.

Emballage et environnement

MISE AU REBUT DES MATÉRIAUX D'EMBALLAGE

Les matériaux d'emballage protègent votre machine contre les dommages susceptibles de survenir pendant le transport.

Ces matériaux sont respectueux de l'environnement puisqu'ils sont recyclables. Le recyclage des matériaux permet à la fois d'économiser les matières premières et de réduire la production de déchets.

Mise au rebut de votre ancien appareil

COLLECTE SÉLECTIVE DES DÉCHETS ÉLECTRIQUES ET ÉLECTRONIQUES



Cet appareil comporte le symbole DEEE (Déchet d'Équipement Électrique et Électronique) signifiant qu'en fin de vie, il ne doit pas être jeté aux déchets ménagers, mais déposé au centre de tri de la localité. La valorisation des déchets permet de contribuer à préserver notre environnement.

PROTECTION DE L'ENVIRONNEMENT - DIRECTIVE 2012/19/EU

Afin de préserver notre environnement et notre santé, l'élimination en fin de vie des appareils électriques et électroniques doit se faire selon des règles bien précises et nécessite l'implication de chacun, qu'il soit fournisseur ou utilisateur.



C'est pour cette raison que votre appareil, tel que le signale le symbole  apposé sur sa plaque signalétique ou sur l'emballage, ne doit en aucun cas être jeté dans une poubelle publique ou privée destinée aux ordures ménagères. L'utilisateur a le droit de déposer l'appareil dans des lieux publics de collecte procédant à un tri sélectif des déchets pour être soit recyclé, soit réutilisé pour d'autres applications conformément à la directive.

Pour la sécurité des enfants, rangez vos vieux appareils en lieu sûr jusqu'à ce qu'ils soient mis au rebut, hors de votre domicile.



Nos emballages peuvent faire l'objet
d'une consigne de tri.
Pour en savoir plus : www.consignesdetri.fr

Bedankt!

Proficiat met uw keuze voor een product van BELLAVITA. De selectie en de testen van de toestellen van BELLAVITA gebeuren volledig onder controle en supervisie van ELECTRO DEPOT. We staan garant voor de kwaliteit van de toestellen van BELLAVITA, die uitmunten in hun eenvoudig gebruik, hun betrouwbare werking en hun onberispelijke kwaliteit.

ELECTRO DEPOT beveelt de BELLAVITA toestellen aan en is ervan overtuigd dat u uiterst tevreden zal zijn bij elk gebruik van het toestel. Welkom bij ELECTRO DEPOT.

Bezoek onze website: www.electrodepot.be



A	Alvorens het toestel te gebruiken	42	Veiligheidsvoorschriften
B	Overzicht van het toestel	50	Beschrijving van het toestel
		51	Technische beschrijving
		51	Productfiche
		53	Bedieningspaneel
C	Gebruik van het toestel	55	Installatie
		59	Gebruik
D	Praktische informatie	68	Reiniging en onderhoud
		74	Probleemoplossing
		76	Verpakking en milieu
		76	Afdanken van uw oude toestel

Veiligheidsvoorschriften

Gelieve alle instructies en uitleg te lezen vóór het gebruik. Gelieve de instructies aandachtig te volgen. Bewaar de handleiding voor later gebruik. Wanneer u het toestel verkoopt of overdraagt, zorg er dan voor dat de nieuwe eigenaar deze handleiding ontvangt.

Voor uw eigen veiligheid dient u de informatie in deze handleiding te volgen om zo het risico op brand, explosie of elektrische schok te minimaliseren en elke lichamelijke of materiële schade of overlijden te vermijden.

Verklaring van de symbolen



Waarschuwing

Deze combinatie van dit symbool en de waarschuwing wijst op een mogelijk gevaarlijke situatie die tot ernstige verwondingen en zelfs de dood kan leiden, indien u niet de nodige voorzorgsmaatregelen neemt om dit te vermijden.



Opgelet

Deze combinatie van dit symbool en de waarschuwing wijst op een mogelijk gevaarlijke situatie die tot verwondingen of kleine of grote materiële of milieuschade kan leiden.



Opmerking

Deze combinatie van dit symbool en de waarschuwing wijst op een mogelijk gevaarlijke situatie die tot verwondingen of kleine of grote materiële of milieuschade kan leiden.

Elektrische schok



WAARSCHUWING

- Indien het voedings snoer beschadigd is, dient het door de fabrikant, één van zijn technici of een ander vergelijkbaar bevoegd persoon vervangen te worden om elk gevaar te voorkomen.
- Gebruik de nieuwe, met het toestel meegeleverde, slangen. Gebruik geen versleten slangen.
- Haal de stekker uit het stopcontact vooraleer onderhoudswerken aan het toestel uit te voeren.
- Haal na gebruik de stekker steeds uit het stopcontact en sluit steeds de watertoevoer af. De maximumdruk van de watertoevoer wordt gemeten in pascal. De minimumdruk van de watertoevoer wordt gemeten in pascal.
- Om uw veiligheid te garanderen, dient de stekker aangesloten te worden op een geaard driepolig stopcontact. Controleer nauwkeurig of uw stopcontact correct en op een betrouwbare manier werd geaard.



WAARSCHUWING

• Let erop dat de aansluiting van de elektrische toestellen of watervoorziening door een gekwalificeerd technicus uitgevoerd wordt, volgens de instructies van de fabrikant en de plaatselijke veiligheidsvoorschriften.

dat ze de mogelijke risico's begrijpen. Kinderen mogen niet met het toestel spelen. De reiniging en het onderhoud van het toestel mogen niet uitgevoerd worden door kinderen wanneer zij niet begeleid worden.

- Houd kinderen jonger dan 3 jaar in de gaten zodat ze niet met het toestel spelen.

- Dieren en kinderen hebben de neiging om in het toestel te kruipen. Controleer steeds het toestel vooraleer dit aan te zetten.

- Houd uw kinderen steeds in de gaten, zodat ze niet met het toestel spelen.

- Het glas van de deur kan erg warm worden wanneer het toestel in werking is. Houd daarom kinderen en dieren uit de buurt wanneer het toestel in werking is. Bovendien mag het toestel niet in een erg vochtige of

Risico's voor kinderen

- Dit toestel mag gebruikt worden door kinderen jonger dan 8 jaar, alsook door personen met verminderde fysieke, zintuiglijke of mentale capaciteiten of die niet over de noodzakelijke ervaring en kennis beschikken, op voorwaarde dat zij instructies gekregen hebben en begeleid worden met het oog op het veilige gebruik van dit toestel en

ruimte met explosieve of bijtende gassen geplaagd worden.

- Verwijder alle verpakkingen en transportbouten vooraleer het toestel te gebruiken; indien u dit niet doet, zouden deze ernstige schade kunnen veroorzaken.

- Na de installatie dient het stopcontact toegankelijk te blijven.

Ontploffingsgevaar

- Was of droog geen wasgoed dat gewassen, gedrenkt of gebet werd in brandbare of ontplofbare stoffen (in het bijzonder was, olie, verf, benzine, ontvetter, oplosmiddelen voor droogkuis, kerosine, enz.) of gelijkaardige stoffen. Dit vormt een gevaar voor brand of ontploffing.

- Spoel kleding die met de hand gewassen werd eerst goed uit.

Installatie van het toestel!



OPGELET

- Deze wasmachine is voorbehouden voor gebruik binnen.

- Het toestel werd niet ontworpen om ingebouwd te worden.

- De verluchtingsopeningen mogen niet afgedicht worden door een tapijt.

- Uw toestel mag niet in een badkamer of een erg vochtige of ruimte met explosieve of bijtende gassen geplaagd worden.

**OPGELET**

- De modellen wasmachines die voorzien zijn van één toevoerkraan kunnen op de koudwatertoevoer worden aangesloten. Modellen die uitgerust zijn met twee toevoerkransen, moeten correct worden aangesloten op de koudwater- en warmwatertoevoer.
- Na de installatie dient het stop-contact toegankelijk te blijven

**OPGELET**

- Verwijder alle verpakkingen en transportbouten vooraleer het toestel te gebruiken; in het tegengestelde geval zal dit mogelijk tot ernstige schade leiden.

Risico op het beschadigen van het toestel

- Uw wasmachine is uitsluitend voorzien voor huishoudelijk gebruik en voor textiel dat in de machine gewassen mag worden.
- Klim niet op het toestel en ga niet op de bovenste klep zitten.
- Leun niet tegen de deur van het toestel.

- Voorzorgsmaatregelen bij het verplaatsen van het toestel:
 1. De transportbouten moeten worden teruggeplaatst door een bevoegd persoon.
 2. Het verzamelde water moet uit het toestel afgevoerd worden.
 3. Let er steeds op het toestel met zorg te hanteren. Til het toestel nooit op aan de uitstekende stukken. Gebruik de deur van het toestel niet als handvat tijdens het transport.
 4. Dit toestel is zwaar. Verplaats het toestel met zorg.
 - Oefen geen overdreven druk uit op de deur wanneer u deze sluit. Wanneer de deur niet goed sluit, controleer dan of er geen kledingstukken tussen de sluiting zitten en of ze correct verdeeld zijn.
 - Het is verboden het toestel te gebruiken om tapijten te wassen.
- Werking van het toestel**
- Start vooraleer voor de eerste keer kleding in het toestel te wassen een volledig wasprogramma zonder kleding in de trommel.
 - Het gebruik van giftige, explosieve en brandbare oplosmiddelen is verboden. Benzine, alcohol en andere substanties mogen niet als detergens worden gebruikt. Gelieve enkel wasmiddel te gebruiken dat geschikt is voor wassen in de machine, in het bijzonder om de trommel te sparen.
 - Controleer of alle zakken van de kledingstukken leeg zijn. Harde en scherpe voorwerpen zoals spelden, spijkers, schroeven of stenen kunnen het toestel ernstig

beschadigen.

- Controleer of het water uit de trommel weggepompt werd vooraleer de deur te openen. Open de deur niet wanneer u vaststelt dat er water in het toestel staat.
- Voeg nooit manueel water toe tijdens het wassen.
- Let op dat u zich niet verbrandt wanneer het toestel warm water afvoert bij het wassen.
- W a c h t , e e n s h e t programma klaar is, twee minuten vooraleer de deur te openen.

Beschrijving van het toestel

- | | | | |
|---|-----------------------|---|--------------------|
| 1 | Watertoevoerslang | 6 | Voedingssnoer |
| 2 | Wasmiddelcompartiment | 7 | Trommel |
| 3 | Deur | 8 | Filtercompartiment |
| 4 | Bovenste kap | 9 | Afvoerslang |
| 5 | Bedieningspaneel | | |



Opmerking

Het schema van het toestel wordt enkel ter info gegeven, gelieve het product te raadplegen.

Accessoires



Transportdoppen

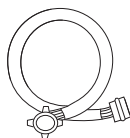

Watertoevoerslang voor koud water

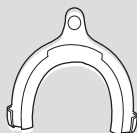

Houder van de afvoerslang (optie)

Technische beschrijving

Elektrische voeding	220-240 V~, 50 Hz
Max. stroom	10 A
Standaardwaterdruk	0,05 MPa-1 MPa

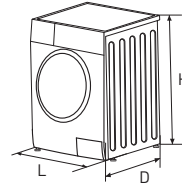

Model	Wascapaciteit	Afmetingen (L x D x H) (mm)	Nettogewicht	Nominaal vermogen
960772 - WF 714 A+++ W566C	7,0 kg	595 x 495 x 850	61 kg	2 050 W
962228 - WF 714 A+++ S566C				
963668 - WF 714 A+++ B566C				

Productfiche

Model	960772_WF 714 A+++ W566C 962228 - WF 714 A+++ S566C 963668 - WF714 A+++ B566C
Inhoud	7 kg
Centrifugeringssnelheid	1 400 tr/
Energieklasse ①	A+++
Jaarlijks energieverbruik ②	174 kWh/jaar
Elektrisch verbruik indien uitgeschakeld	0,5 W
Elektrisch verbruik in waakstand	1,0 W
Jaarlijks waterverbruik ③	10 000 l/jaar
Droo efficiëntieklasse ④	B
Standaard wascyclus ⑤	Katoen eco
Energieverbruik van het standaardprogramma op 60° met volle lading	0,88 kWh/cyclus
Energieverbruik van het standaardprogramma op 60°C	0,76 kWh/cyclus
Energieverbruik van het standaardprogramma op 40 °C met halfvolle lading	0,60 kWh/cyclus
Duur van het standaardprogramma 60 °C met volle lading	179 minuten

Duur van het standaardprogramma op 60 °C met halfvolle lading	174 min
Duur van het standaardprogramma op 40 °C met halfvolle lading	168 minuten
Waterverbruik van het standaardprogramma op 60 °C met volle lading	45 l/cyclus
Waterverbruik van het standaardprogramma op 60 °C met halfvolle lading	40 l/cyclus
Waterverbruik van het standaardprogramma op 40 °C met halfvolle lading	40 l/cyclus
Resterende vochtigheidsgraad van het standaardprogramma op 60 °C met volle lading	50 %
Resterende vochtigheidsgraad van het standaardprogramma op 60 °C met halfvolle lading	55 %
Resterende vochtigheidsgraad van het standaardprogramma op 40 °C met halfvolle lading	55 %
Geluidsniveau bij het wassen	59 dB (A)
Geluidsniveau van het centrifugereren	78 dB (A)



OPMERKING

- Instelling van het testprogramma in overeenstemming met de van toepassing zijnde norm EN60456.
- Bij het gebruik van testprogramma's wast u de gespecificeerde lading wasgoed met de maximale centrifugeersnelheid.
- De werkelijke parameters zijn afhankelijk van de manier waarop het toestel gebruikt wordt en kunnen verschillen van de parameters die aangeduid worden in bovenstaande tabel.



OPMERKING

- Deze wasmachine is uitgerust met een systeem dat het energieverbruik beheert. De duur van de modus Waakstand is minder dan 1 minuut.
- De geluidsniveaus komen overeen met het wassen/centrifugereren tijdens een standaardwascyclus met volle lading.

- 1 De klasse van energetische doeltreffendheid gaat van A (meest efficiënt) tot D (minst efficiënt).
- 2 Energieverbruik per jaar op basis van 220 standaard wascycli per jaar voor de katoenprogramma's op 60 °C en 40 °C met een volle lading en een halfvolle lading en modi met een laag verbruik. Het werkelijke energieverbruik is afhankelijk van de omstandigheden waarin het toestel gebruikt wordt.
- 3 Waterverbruik per jaar, op basis

van 220 standaard wascycli, met het standaardprogramma op 60°C en 40°C, bij volle en halfvolle lading. Het werkelijke energieverbruik is afhankelijk van de omstandigheden waarin het toestel gebruikt wordt.

4 Centrifugeerdoeltreffendheidsklasse van G (minst efficiënt) tot A (meest efficiënt).

5 Het standaardprogramma op 60°C en het standaardprogramma op 40°C komen overeen met de standaardwasprogramma's. Deze programma's zijn geschikt voor het wassen van normaal vuil katoenen wasgoed.

Het gaat om de meest efficiënte programma's inzake het gecombineerde gebruik van elektriciteit en water om dit soort katoenen wasgoed te wassen. De werkelijke temperatuur van het water kan verschillen van de voor de cyclus gespecificeerde temperatuur.

Gelieve het type wasgoed te kiezen dat geschikt is voor verschillende wastemperaturen om een optimaal resultaat te verkrijgen door zo weinig mogelijk water en energie te verbruiken.

Bedieningspaneel

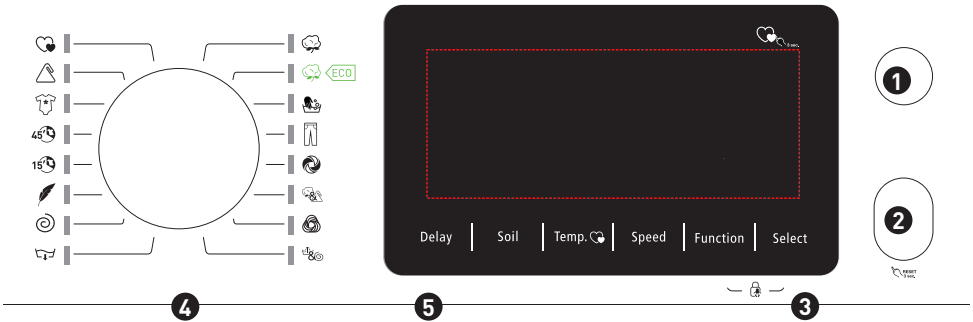

OPMERKING

De geleverde illustratie wordt enkel ter info gegeven, gelieve het werkelijke product te raadplegen.

- | | |
|----------------------|---|
| 1 Start/stop | Maakt het mogelijk om de elektrische voeding in of uit te schakelen. |
| 2 Start/Pauze | Druk op deze toets om de wascyclus te starten of te onderbreken. |
| 3 Opties | Met de opties kunt u functies selecteren |
| 4 Programma's | Beschikbaar naargelang het soort wasgoed. |
| 5 Scherm | Het scherm geeft de instellingen, de geschatte resterende duur, de opties en de berichten over de status van uw wasmachine weer. Het scherm blijft de hele cyclus door branden. |

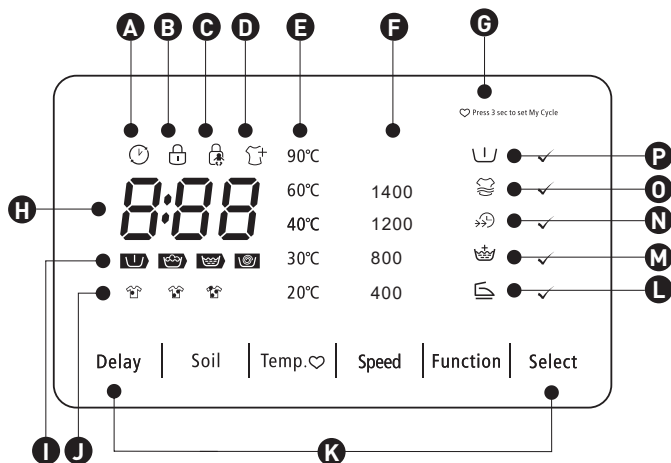

A Uitgesteld starten

B Deurvergrendeling

C Kinderveiligheid

D Was toevoegen

E Temp.

F Snelheid

G Mijn cyclus

H Duur van de wasbeurt 1:25

Duur uitgesteld starten 2h

Fout E20

Einde E_{nd}

I Voorwassen-Wassen-Spoelen-Centrifugeren

J Vlekken

K Opties

L Kreukbeveiliging

M Extra spoelen

N Snelwas

O Extra wasbeurt

P Voorwas

Installatie

Plaats van de installatie



WAARSCHUWING

- Het is belangrijk ervoor te zorgen dat het toestel goed stabiel staat om te vermijden dat het begint te wankelen!
- Controleer of het toestel niet op het voedingsnoer staat.

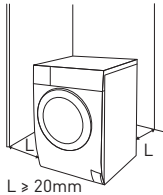

Vooraleer het toestel te installeren, kiest u een plaats met volgende eigenschappen:

1. Een stevig, droog en vlak oppervlak
2. Beschut tegen direct zonlicht
3. Een ruimte met voldoende ventilatie
4. Een omgevingstemperatuur hoger dan 0 °C
5. Uit de buurt van warmtebronnen, vooral kolen of gas.

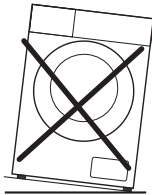

Uitpakken van de wasmachine



WAARSCHUWING

- Verpakkingsmaterialen (vb. folie, polystyreen) kunnen gevaarlijk zijn voor kinderen.
- Verstikkingsgevaar! Houd alle verpakkingen uit de buurt van kinderen.

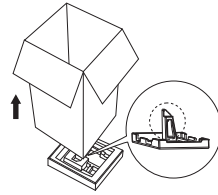

1. Verwijder de kartonnen doos en de verpakking in polystyreen.
2. Til de wasmachine op en verwijder de verpakking van de sokkel. Controleer of u de kleine driehoek in schuimplastic en de verpakking onderaan hebt verwijderd. Indien dit niet het geval is, leg het toestel dan op de zijkant en verwijder met de hand het kleine stukje schuimplastic onderaan het toestel.
3. Verwijder de tape die het elektrisch voedingsnoer en de afvoerslang vastzet.
4. Haal de aanvoerslang uit de trommel.

Verwijder de transportbouten**WAARSCHUWING**

- Verwijder de transportbouten achteraan vooraleer u het toestel gebruikt.
- Wanneer u het toestel opnieuw wenst te verplaatsen, hebt u de transportbouten nodig; bewaar deze dus zeker op een veilige plek.

Volg deze stappen om deze bouten te verwijderen:

1. Schroef de 4 bouten los met een sleutel en verwijder ze.
2. Stop de transportdoppen in de openingen.
3. Bewaar de transportbouten op een veilige plaats met het oog op later gebruik.

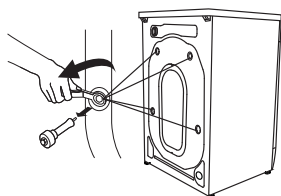
**Waterpas zetten van het toestel****WAARSCHUWING**

De contraemoeren op de vier poten moeten goed tegen de behuizing van het toestel worden geschroefd.

1. Controleer of de poten goed aan het toestel zijn vastgemaakt. Indien dit niet het geval is, let er dan op ze terug op hun oorspronkelijke positie te zetten en de schroeven vast te draaien.
2. Draai de contraemoer los en draai de poot tot deze een goed contact heeft met de vloer.
3. Stel de poten af en zet vast met een sleutel; Zorg ervoor dat het toestel stabiel staat.

1

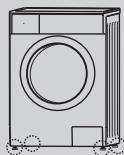

2

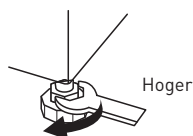

3

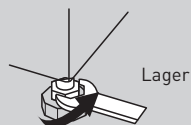

4

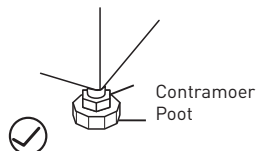
**Aansluiting van de watertoevoerslang****WAARSCHUWING**

Om lekken of waterschade te vermijden, volgt u de instructies in dit hoofdstuk !

Sluit de toevoerslang aan zoals beschreven wordt. Er bestaan twee manieren om dit te doen:

1. Aansluiting van toevoerslang op een gewone kraan

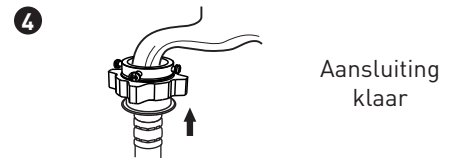
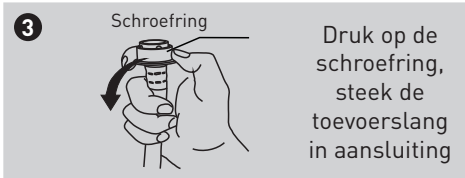
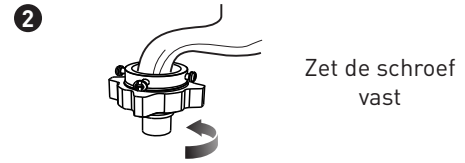
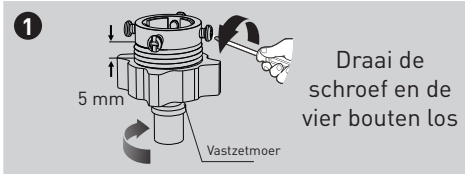

Aansluiting van toevoerslang op een kraan met schroefdraad

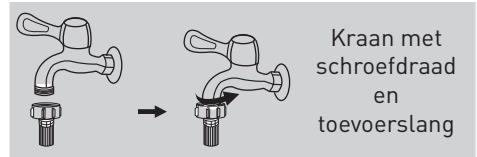

Speciale kraan voor wasmachine

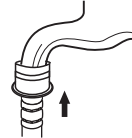

Sluit het andere uiteinde van de toevoerslang aan op de toevoerkraan, achteraan het toestel en draai de slang stevig vast in wijzerzin.

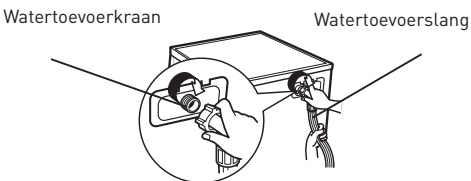

Afvoerslang

**WAARSCHUWING**

- Let erop de afvoerslang niet te verdraaien of te verlengen.
- Plaats de afvoerslang correct om schade door een waterlek te vermijden.

**WAARSCHUWING**

- Wanneer u de afvoerslang installeert, bevestig deze dan correct met een touw.
- Probeer de afvoerslang niet in het toestel te stoppen wanneer deze te lang is; dit kan abnormale geluiden veroorzaken.

De plaatsing kan op twee manieren gebeuren

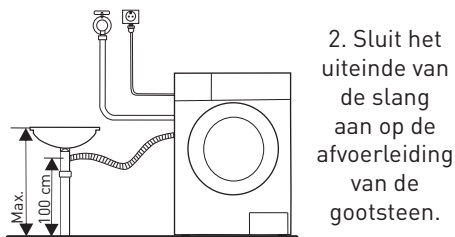
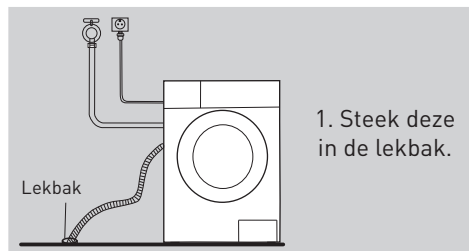

Gebruik

Snelle ingebruikname



OPGELET

- Vooraleer een wascyclus te starten, dient u te controleren of het toestel correct werd geïnstalleerd.
- Vooraleer een wascyclus voor de eerste keer te starten, start u een volledig wasprogramma zonder kleding in de trommel.

5

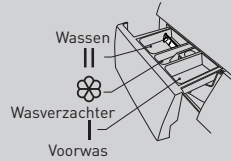

Voeg het wasmiddel toe.



OPMERKING

U hoeft enkel wasmiddel toe te voegen in 'compartiment I' wanneer u de functie Voorwas geselecteerd hebt (voor toestellen die met deze functie uitgerust zijn).

1. Voor het wassen

1

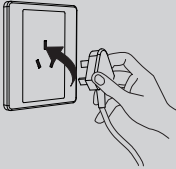

Stop de stekker in het stopcontact

2



Open de kraan

3

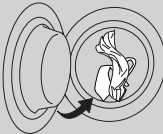

Vul het toestel

4



Sluit de deur

2. Wassen

1

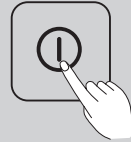

Zet het toestel aan

2

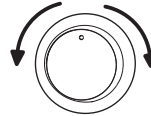

Selecteer een programma

3



Selecteer een functie of de standaardinstelling

4





OPMERKING

Indien u de standaardinstelling behoudt, kunt u stap 3 negeren.

3. Op het einde van het wassen

Het geluidssignaal weerklinkt of 'Einde' verschijnt.

Vóór elke wasbeurt

- De bedrijfstemperatuur van de wasmachine moet tussen 0 en 40°C liggen. Bij gebruik bij een bedrijfstemperatuur lager dan 0°C kunnen de toevoerkraan en het afvoersysteem beschadigd worden. Indien dit toestel blootgesteld wordt aan een temperatuur van 0° of lager dient het terug op de normale omgevingstemperatuur gebracht worden vooraleer opnieuw gebruikt te worden om te vermijden dat de toevoer- en afvoerslang bevroren.

- Gelieve de etiketten en de uitleg op de gebruikte wasmiddelen te controleren vóór elke wasbeurt. Gebruik wasmiddelen die niet of weinig schuimen en geschikt zijn voor gebruik in de machine.

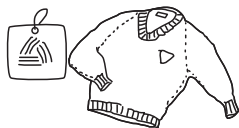

Controleer de etiketten



Maak alle zakken leeg



Leg een knoop in riemen, sluit ritssluitingen en knopen



Steek kleine kledingstukken in een kussenloop



Keer stof die makkelijk pluist of met lange haren om



Was kleding in verschillende stoffen apart



WAARSCHUWING

- Indien u slechts één kledingstuk wast, kan dit het evenwicht van het toestel verstoren en een alarm doen afgaan. Bijgevolg raden we aan één of twee kledingstukken toe te voegen zodat deze samen gewassen worden en een optimale waterafvoer garanderen.

- Was geen kleren die in contact gekomen zijn met kerosine, benzine, alcohol of eender welke andere brandbare substantie.

Wasmiddelcompartiment

- I Voorwasmiddel
- II Hoofdwasmiddel
-  Wasverzachter

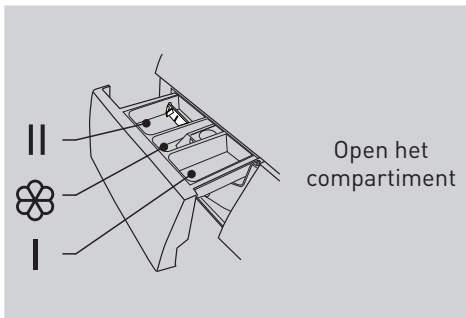
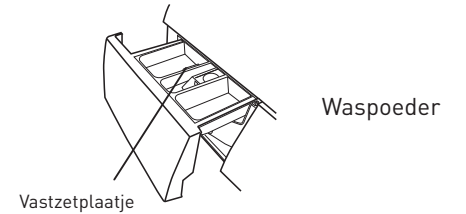
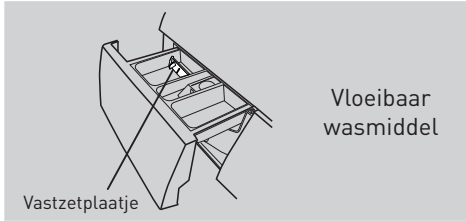

OPGELET

 U hoeft enkel wasmiddel toe te voegen in 'compartiment I' wanneer u de functie Voorwas geselecteerd hebt (voor toestellen die met deze functie uitgerust zijn).

Programma	I	II	
Katoen	<input type="radio"/>	<input checked="" type="radio"/>	<input type="radio"/>
Katoen eco		<input checked="" type="radio"/>	<input type="radio"/>
Handwas	<input type="radio"/>	<input checked="" type="radio"/>	<input type="radio"/>
Jeans	<input type="radio"/>	<input checked="" type="radio"/>	<input type="radio"/>
Kleuren		<input checked="" type="radio"/>	<input type="radio"/>
Gemengd	<input type="radio"/>	<input checked="" type="radio"/>	<input type="radio"/>
Wol		<input checked="" type="radio"/>	<input type="radio"/>
Spoelen en centrifugeren			<input type="radio"/>
Enkel afpompen			
Enkel centrifugeren			
Delicaat		<input checked="" type="radio"/>	<input type="radio"/>
Snel 15'		<input checked="" type="radio"/>	<input type="radio"/>
Snel 45'	<input type="radio"/>	<input checked="" type="radio"/>	<input type="radio"/>
Wasgoed baby	<input type="radio"/>	<input checked="" type="radio"/>	<input type="radio"/>
Synthetische stoffen	<input type="radio"/>	<input checked="" type="radio"/>	<input type="radio"/>
<input checked="" type="radio"/> Verplicht	<input type="radio"/> Niet verplicht		



OPMERKING

- Indien het wasmiddel of het additief klonters bevat of dik is, raden we aan dit te verdunnen met een beetje water vooraleer dit in het wasmiddelcompartiment te gieten om verstoppingen in de opening van het wasmiddelcompartiment en het overlopen te vermijden wanneer er water wordt toegevoegd.
- Gelieve het juiste wasmiddel te kiezen dat geschikt is voor de verschillende mogelijke wastemperaturen om zo een optimaal resultaat te verkrijgen en zo weinig mogelijk water en energie te verbruiken.

Opties



Voorwas

De voorwasfunctie maakt een extra wasbeurt vóór het hoofdwashprogramma mogelijk. Dit programma is geschikt om onzuiverheden op de kleding te verwijderen. Wanneer u de voorwasfunctie selecteert, moet u wasmiddel toevoegen in compartiment (I).



Extra spoelen

Wanneer u deze functie selecteert, wordt uw wasgoed extra gespoeld.



Snelwas

Deze functie maakt het mogelijk de duur van de wasbeurt te verkorten.



Bevestiging van de optie

Maakt het mogelijk de functies Voorwas, Extra wasbeurt, Snelwas, Extra spoelen of kreukbeveiliging te bevestigen.



Kreukbeveiliging

Deze functie maakt het mogelijk de kleding minder te kreuken.



Extra wasbeurt

Deze hulpfunctie is bestemd voor erg vuile was. Indien u deze functie selecteert, wordt de duur en de intensiteit van de wasbeurt verhoogd voor meer efficiëntie.



Vlekken

Geschikt voor verschillende soorten vlekken (van licht tot erg vuil).



Uitgesteld starten

Instelling van functie uitgesteld starten:

1. Selecteer een programma
2. Druk op de knop Uitgesteld starten om de duur te kiezen (de duur van uitgesteld starten is tussen 0 en 24 u).
3. Druk op [Start/Pauze] om het uitgesteld starten in te schakelen.

Schakel het
toestel inKies het
programma

Stel de duur in

Start het
programma

Annuleren van de functie uitgesteld starten:
Druk op de knop [Uitgesteld starten] tot
het scherm 0 uur weergeeft. U dient hierop
te drukken vooraleer het programma te
starten. Wanneer het programma reeds
gestart is, moet u op de knop [Start/Stop]
drukken om het programma opnieuw op te
starten.

**OPGELET**

Bij een stroomonderbreking
wanneer het toestel in werking is,
registreert een speciaal geheugen
het geselecteerde programma en
wanneer de stroom terug wordt
ingeschakeld, volstaat het om op
de knop [Start/pauze] te drukken
om het programma te hervatten
(bij bepaalde modellen, start het
vorige programma onmiddellijk,
zonder op de knop [Start/pauze]
te drukken).

Programma		Opties					
		Uitgesteld starten	Voorwas	Extra wasbeurt	Snelwas	Extra spoelen	Kreukbeveiliging
	Katoen	<input type="radio"/>	<input type="radio"/>	<input type="radio"/>	<input type="radio"/>	<input type="radio"/>	<input type="radio"/>
	Katoen eco	<input type="radio"/>					
	Handwas	<input type="radio"/>	<input type="radio"/>			<input type="radio"/>	<input type="radio"/>
	Jeans	<input type="radio"/>	<input type="radio"/>		<input type="radio"/>	<input type="radio"/>	<input type="radio"/>
	Kleuren	<input type="radio"/>			<input type="radio"/>	<input type="radio"/>	<input type="radio"/>
	Gemengd	<input type="radio"/>	<input type="radio"/>	<input type="radio"/>	<input type="radio"/>	<input type="radio"/>	<input type="radio"/>
	Wol	<input type="radio"/>				<input type="radio"/>	<input type="radio"/>
	Spoelen en centrifugeren	<input type="radio"/>				<input type="radio"/>	<input type="radio"/>
	Enkel afpompen	<input type="radio"/>					
	Enkel centrifugeren	<input type="radio"/>					<input type="radio"/>
	Delicaat	<input type="radio"/>				<input type="radio"/>	<input type="radio"/>
	Snel 15'	<input type="radio"/>					
	Snel 45'	<input type="radio"/>	<input type="radio"/>			<input type="radio"/>	<input type="radio"/>
	Wasgoed baby	<input type="radio"/>	<input type="radio"/>	<input type="radio"/>	<input type="radio"/>	<input type="radio"/>	<input type="radio"/>
	Synthetische stoffen	<input type="radio"/>	<input type="radio"/>	<input type="radio"/>	<input type="radio"/>	<input type="radio"/>	<input type="radio"/>

Niet verplicht

Andere functies

Wasgoed toevoegen

Deze handeling kan uitgevoerd worden tijdens het wassen. Wanneer de trommel nog draait en wanneer er nog een grote hoeveelheid water en de temperatuur in de trommel hoog is, is het onmogelijk de deur te openen aangezien dat gevaarlijk is. Druk gedurende 3 seconden op de knop [Start/pauze] om deze functie te activeren en kledingstukken toe te voegen tijdens de cyclus. Gelieve de onderstaande stappen te volgen:

1. Wacht tot de trommel stopt met draaien.
2. De deur wordt ontgrendeld.
3. Voeg de kledingstukken toe, sluit de deur en druk op de knop [Start/pauze].



Druk gedurende 3 sec. op de knop [Start/pauze].



Voeg de kleding toe



Start/pauze

**OPGELET**

Gebruik de functie Wasgoed toevoegen niet wanneer het waterniveau hoger is dan de binnenkuip of wanneer de temperatuur hoog is.

Kinderveiligheid

Vermijd verkeerde bediening door kinderen.



Zet het aan



Start/Pauze



Druk op [Function] en [Selecteer] gedurende 3 sec. tot er een waarschuwingssignaal weerklinkt.

**OPGELET**

- Druk opnieuw op deze twee knoppen gedurende 3 sec. om de functie uit te schakelen.
- De functie 'Kinderveiligheid' zal alle knoppen behalve de knop [Start / Stop] vergrendelen.
- Bij een stroomonderbreking wordt de kinderveiligheid uitgeschakeld.
- Bij bepaalde modellen blijft de kinderveiligheid ingeschakeld eens de stroomtoevoer hersteld is.

Mijn cyclus

Onthoudt regelmatig gebruikte programma's.

Druk op [Temp.] gedurende 3 seconden om het programma dat weldra zal starten op te slaan. Het standaardprogramma is Katoen.

Temp.

Druk op deze knop om de temperatuur in te stellen (koud, 20 °C, 30 °C, 40 °C, 60 °C, 90 °C)

Centrifugereren

Druk op deze knop om de centrifugeersnelheid in te stellen.

Programma	Standaardsnelheid (t/min)
	1400
Katoen	1400
Katoen eco	1400
Handwas	800
Jeans	800
Kleuren	1200
Mix	800
Wol	800
Spoelen en centrifugeren	1200
	1400
Enkel afpompen	-

Enkel centrifugeren	1200
Delicaat	800
Snel 15'	800
Snel 45'	800
Wasgoed baby	800
Synthetische stoffen	1200

**OPGELET**

Wanneer de controlelampjes voor de centrifugeersnelheid (400, 800, 1 200, 1 400) niet branden, betekent dit dat de centrifugeersnelheid ingesteld is op 0.

Programma's

De volgende programma's zijn beschikbaar naargelang het soort wasgoed.

Katoen	Stevig textiel dat bestand is tegen warmte in katoen of linnen.
Synthetische kleding	Voor het wassen van synthetische stoffen, bijvoorbeeld: hemden, jassen, gemengde stoffen. Voor het wassen van textiel in tricot vermindert u de hoeveelheid wasmiddel; aangezien de steken van de stof los zijn, bevorderen ze de vorming van schuim.
Wasgoed	Voor het wassen van babykleding. Dit programma maakt het mogelijk babykleding schoner te maken en de spoelprestaties te verbeteren om zo de babyhuid te beschermen.
Jeans	Programma speciaal voor jeans.
Gemengd	Combinatie van katoenen wasgoed en synthetisch textiel.
Kleuren	Voor het wassen van kleding met felle kleuren; maakt het mogelijk de kleuren beter te bewaren.
Katoen eco	Om de beste resultaten te verkrijgen, de wasduur is langer.
Handwas	Geschikt voor een kleine hoeveelheid weinig vuile was. Het wasgoed wordt standaard koud gewassen.
Snel 45'	Dit programma is geschikt voor het wassen van licht vuile kleding. Verbruikt minder energie.

Snel 15'	Dit programma is geschikt voor het snel wassen van kleine hoeveelheden licht vuile was.
Delicaat	Voor delicaat machinewasbaar textiel, bijvoorbeeld zijde, satijn, synthetische of gemengde vezels.
Wol	Voor wol die met de hand of in de machine gewassen wordt of textiel dat veel wol bevat. Het gaat om een bijzonder zacht programma dat krimpen van het wasgoed vermijdt, met langere pauzes tijdens het programma (het textiel weekt in het wasmiddel).
Enkel centrifugeren	Extra centrifugeren met instelbare centrifugeersnelheid.
Spoelen en centrifugeren	Extra spoelen met centrifugeren.
Enkel afpompen	Om het water te laten wegstromen.

Overzicht van de wasprogramma's :

960772 - WF 714 A+++ W566C

962228 - WF 714 A+++ S566C

963668 - WF 714 A+++ B566C

Programma	Laadcapaciteit (kg)	Temp. (°C)	Duur van de storing
	7,0	Standaard	7,0
			1.400
Katoen	7,0	40	2:40
Katoen eco	7,0	60	2:59
Handwas	2,0	Koud	1:00
Jeans	7,0	60	1:45
Kleuren	3,5	Koud	1:10
Gemengd	7,0	40	1:13
Wol	2,0	40	1:07
Spoelen en centrifugeren	7,0	-	0:20
Enkel afpompen	-	-	0:01
Enkel centrifugeren	7,0	-	0:12
Delicaat	2,5	30	0:50
Snel 15'	2,0	Koud	0:15
Snel 45'	2,0	40	0:45
Wasgoed baby	7,0	30	1:20
Synthetisch	3,5	40	2:20

Reiniging en onderhoud



WAARSCHUWING

Koppel los en draai vooraleer over te gaan tot het onderhoud van het toestel de kraan dicht.

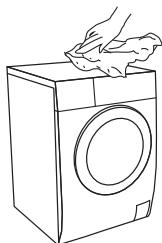

Reiniging van de behuizing van het toestel

Het juiste onderhoud van de wasmachine kan de levensduur verlengen. De oppervlakken kunnen schoongemaakt worden met neutrale niet-schurende, indien nodig verdunde, schoonmaakmiddelen. Gebruik bij overlopen een vochtige doek om het water onmiddellijk op te nemen. Gebruik nooit scherpe voorwerpen.



OPMERKING

Mierzuurenverdunde oplosmiddelen hiervan zijn verboden, bijvoorbeeld, alcohol, oplosmiddelen of chemische producten enz.).

Schoonmaken van de trommel

Het roest dat door metalen elementen in de trommel achterblijft, moet onmiddellijk worden verwijderd met chloorvrije detergens.

Gebruik nooit staalwol.



OPMERKING

Plaats tijdens het reinigen van de trommel geen wasgoed in het toestel.

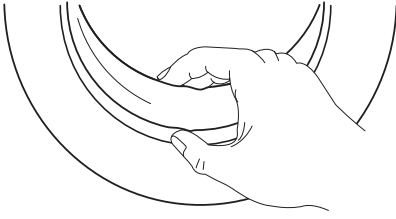

Schoonmaken van de deurpakking en het glas in de deur.

Wrijf het glas van de deur en de deurpakking schoon na elke wasbeurt om pluisjes en vlekken te verwijderen. Het opstapelen van pluisjes kan lekken veroorzaken.

Verwijder eventuele knopen, onderdelen en andere voorwerpen uit de pakking na elke wasbeurt.

Reiniging van de aanvoerfilter



OPMERKING

De aanvoerfilter dient schoongemaakt te worden wanneer de waterdruk vermindert.

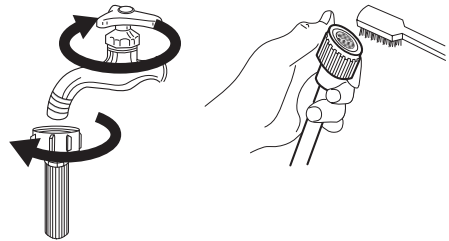

Schoonmaken van de filter van de kraan:

1. Draai de kraan dicht.
2. Schroef de toevoerslang van de kraan.
3. Reinig de filter.
4. Sluit de watertoevoerslang opnieuw aan.

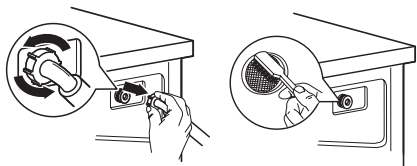

Schoonmaken van de filter in de wasmachine:

1. Schroef de toevoerslang aan de achterkant van het toestel los.
2. Haal de filter met een tang met een lange bek uit het toestel, reinig en plaats terug.
3. Gebruik de borstel voor het reinigen van de filter.
4. Sluit de toevoerslang opnieuw aan.



OPMERKING

- Indien de borstel niet schoon is, kunt u de filter verwijderen om deze apart schoon te maken.

- Sluit de slang opnieuw aan en draai de kraan open.

Schoonmaken van het wasmiddelcompartiment

1. Druk naar beneden op de plaats van de pijl op het deksel van het compartiment voor wasverzachter, aan de binnenzijde van de wasmiddellade.
2. Til de haak omhoog en verwijder het deksel van het compartiment voor wasverzachter. Reinig alle compartimenten met water.
3. Plaats het deksel van het compartiment voor wasverzachter terug en duw de lade terug op zijn plaats.

1

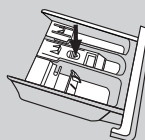

Haal de lade van het compartiment uit het toestel door op het merkteken te drukken. ↓

2



Maak de lade van het watercompartiment schoon

3

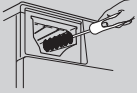

Reinig aan de binnenzijde van de inspringing met een oude tandenborstel

4

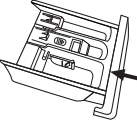

Steek de lade terug in het compartiment



OPMERKING

G e b r u i k geen alcohol, oplosmiddel of chemische producten om het toestel schoon te maken.

Reinigen van de filter van de ledigingspomp



WAARSCHUWING

- N e e m u w voorzorgen met warm water !
- L a a t d e detergensoplossing afkoelen.



WAARSCHUWING

• K o p p e l h e t toestel voor het schoonmaken los om het risico op elektrische schokken te vermijden.

• D e filter van de ledigingspomp filtert de draden en de kleine delen uit het wasgoed.

• R e i n i g d e filter periodiek om de optimale werking van de wasmachine te garanderen.

1

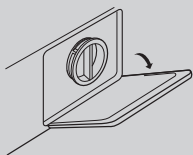

Open het deksel onderaan

2

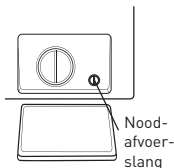

Draai 90°, haal de noodafvoerslang eruit en haal de dop van de slang.

3

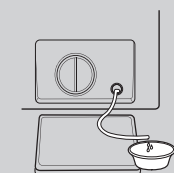

Eens het water eruit gelopen is, plaatst u de afvoerslang terug.

4

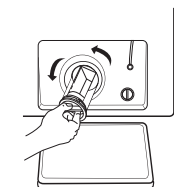

Open de filter door deze in tegenwijzerzin te draaien.

5

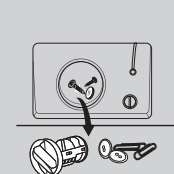

Verwijder vreemde elementen

6

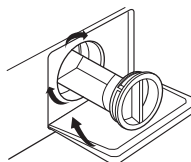

Sluit het deksel onderaan

**OPGELET**

- Zorg ervoor dat de dop van het ventiel en de noodafvoerslang correct teruggeplaatst worden; de opvulplaatjes dienen aangebracht en afgestemd worden met de openingsplaatjes, anders kunnen er lekken ontstaan.
- Bepaalde toestellen zijn niet uitgerust met een noodafvoerslang; stappen 2 en 3 kunnen dan genegeerd worden. Draai rechtstreeks aan de knop van de onderste klep om het water in de kuip te laten lopen.
- Wanneer de machine in werking is en naargelang het geselecteerde programma, kan de pomp warm water bevatten. Verwijder nooit het deksel van de pomp tijdens een wascyclus, wacht steeds tot de cyclus beëindigd is en het toestel leeg is. Zorg ervoor dat u wanneer u het plaatje terugplaatst, u dit goed vastzet.

Probleemoplossing

Indien het toestel niet start of stopt tijdens de werking, probeer dan eerst het probleem op te lossen. Indien het probleem blijft bestaan, neem dan contact op met de klantendienst.

Beschrijving	Oorzaak	Oplossing
Inbedrijfstelling van het toestel is niet mogelijk	De deur is niet correct gesloten	Start het toestel opnieuw nadat u de deur gesloten hebt. Controleer of er geen kledingstuk tussen de sluiting zit.
De deur kan niet geopend worden	De veiligheidsvoorziening van het toestel is geactiveerd.	Schakel het toestel uit en zet het daarna opnieuw aan.
Waterlek	De aansluiting tussen de aanvoerslang of de afvoerslang zit niet goed vast	Controleer de waterslangen en zet ze terug vast. Maak de afvoerslang schoon
Resten wasmiddel in het compartiment	Het wasmiddel is vochtig of bevat klonters.	Maak het wasmiddelcompartiment schoon en wrijf droog
De indicatoren of het scherm lichten niet op.	Schakel het toestel uit. De printplaat of bekabeling vertoont een aansluitingsprobleem	Controleer of de stroomtoevoer actief is en of de stekker goed in het stopcontact zit
Abnormale geluiden		Controleer of de bevestigingen (bouten) goed verwijderd werden Controleer of het toestel op een stevige en vlakke ondergrond staat
E30	De deur is niet correct gesloten	Start het toestel opnieuw nadat u de deur heeft dichtgedaan. Controleer of er geen kledingstuk tussen de deur zit.

E10

Probleem van waterinjectie tijdens het wassen

Controleer of de waterdruk te laag is.
Steek de waterslang goed.
Controleer of de toevoerkraan verstopt is.

E21

Afpompen van water duurt te lang.

Controleer of de afvoerslang niet verstopt is.

E12

Overlopen van water

Herstart de wasmachine

EXX

Andere

Probeer eerst de handeling opnieuw. Indien de problemen blijven voortbestaan, neemt u contact op met de helpdesk.

van elektriciteit en water om dit soort katoenen wasgoed te wassen.

Merk op dat de werkelijke watertemperatuur kan verschillen van de temperatuur die voor de cyclus gespecificeerd wordt.



OPMERKING

Zet na controle het toestel opnieuw aan. Indien het probleem blijft aanhouden of indien het scherm andere nieuwe foutcodes geeft, neemt u contact op met de klantendienst.



OPMERKING

De parameters van deze tabel worden enkel ter info gegeven. De werkelijke parameters zullen verschillen van de parameters die in bovenstaande tabel vermeld worden.

De Europese energetische doeltreffendheidsklasse:

- A+++ Energetisch testprogramma: Katoen eco 60 °C/40 °C Snelheid: Maximale snelheid; andere standaardinstellingen Halve lading voor een machine van 7,0 kg: 3,5 kg

- 'Katoen eco 60 en 40 °C' op de standaardwasprogramma's waarnaar de informatie op de etiketten en de productfiche verwijzen. Het gaat om programma's die aangepast kunnen worden aan normaal vuil katoenen wasgoed en de meest doeltreffende programma's inzake verbruik

Verpakking en milieu

AFDANKEN VAN DE VERPAKKINGSMATERIALEN

De verpakkingsmaterialen beschermen uw toestel tegen mogelijke beschadiging tijdens het transport. Deze materialen zijn milieuvriendelijk want ze kunnen gerecycleerd worden. Door materialen te recyclen kan op grondstoffen bespaard worden en wordt er minder afval geproduceerd.

Afdanken van uw oude toestel

SELECTIEVE INZAMELING VAN ELEKTRISCH EN ELEKTRONISCH AFVAL



Dit toestel is voorzien van het AEEA-symbool, wat betekent dat het niet bij het huishoudelijke afval gegooid mag worden op het einde van zijn levensduur, maar dat het naar een recyclagecentrum voor elektrische en elektronische huishoudtoestellen gebracht dient te worden. Wanneer u versleten huishoudtoestellen recycleert, levert u een aanzienlijke bijdrage tot de bescherming van ons milieu.

BESCHERMING VAN HET MILIEU - RICHTLIJN 2012/19/EU

Wanneer u versleten elektrische en elektronische apparaten recycleert, levert u een aanzienlijke bijdrage tot de bescherming van ons milieu en onze gezondheid. Dit dient echter wel te gebeuren volgens bepaalde regels en vraagt de betrokkenheid van zowel leverancier als consument.

Daarom mag uw toestel, zoals aangegeven wordt door het symbool  op het kenplaatje of de verpakking, in geen geval in een openbare of private vuilnisbak voor huishoudelijk afval gegooid worden. De gebruiker heeft het recht om het toestel naar een openbaar inzamelpunt voor selectieve afvalverwerking te brengen, zodat het toestel gerecycleerd of opnieuw gebruikt kan worden voor andere toepassingen, conform de richtlijn.

Bewaar uw oude toestellen steeds op een veilige plaats buiten uw huis waar kinderen er niet bijkunnen.

¡Muchas gracias!

Muchas gracias por haber elegido nuestro producto BELLAVITA. Seleccionados, testados y recomendados por ELECTRO DEPOT, los productos de la marca BELLAVITA le aseguran una utilización sencilla, un rendimiento fiable y una calidad incuestionable.

Con este dispositivo puede estar seguro de que siempre quedará satisfecho al utilizarlo. Le damos la bienvenida a ELECTRO DEPOT.

Visite nuestra página web: www.electrodepot.es



ELECTRO DEPOT

A	Antes de utilizar el aparato	80	Instrucciones de seguridad
B	Descripción del aparato	88	Descripción del aparato
		89	Descripción técnica
		89	Ficha del producto
		91	Panel de control
C	Utilización del aparato	93	Instalación
		97	Utilización
D	Información práctica	106	Limpieza y mantenimiento
		112	Solución de problemas
		114	Embalaje y medioambiente
		114	Cómo desechar su antiguo aparato

Instrucciones de seguridad

Lea todas las instrucciones y explicaciones antes de utilizar el aparato. Siga atentamente las instrucciones. Conserve las instrucciones de funcionamiento para cualquier uso posterior. Si vende o regala el aparato, asegúrese de que el nuevo propietario reciba las presentes instrucciones de funcionamiento.

Por su seguridad, es conveniente respetar la información del presente manual para minimizar el riesgo de incendio o de explosión y de descarga eléctrica y evitar cualquier daño material, corporal o incluso la muerte.

Explicación de los símbolos



Advertencia

La asociación de este símbolo y de esta palabra indica una situación potencialmente peligrosa, que podría provocar heridas graves, incluso la muerte, si no toma las medidas necesarias para evitarlas.



Atención

La asociación de este símbolo y de esta palabra indica una situación potencialmente peligrosa, que podría provocar heridas o daños materiales o medioambientales pequeños o de poca importancia.



Observación

La asociación de este símbolo y de esta palabra indica una situación potencialmente peligrosa, que podría provocar heridas pequeñas o de poca importancia.

Descarga eléctrica



ADVERTENCIA

- Si el cable de alimentación está dañado, debe ser remplazado por el fabricante, uno de sus técnicos o una persona de cualificación similar para evitar cualquier peligro.
- Se deben utilizar los tubos nuevos suministrados con el aparato. No se pueden reutilizar los tubos usados.
- Desenchufe el aparato de la alimentación eléctrica antes de realizar cualquier operación de mantenimiento.
- Desenchufe siempre el aparato y corte la alimentación de agua después de utilizarlo. La presión de entrada de agua máxima se mide en pascales. La presión de entrada de agua mínima se mide en pascales.
- Para garantizar su seguridad, el enchufe eléctrico debe enchufarse a una toma tripolar con puesta a tierra. Compruebe que su toma de corriente disponga de puesta a tierra de forma adecuada y fiable.

**ADVERTENCIA**

• Es conveniente que la conexión de los aparatos eléctricos o de los sistemas de agua sea realizada por un técnico cualificado conforme a las instrucciones del fabricante y a las reglamentaciones locales en materia de seguridad.

Los niños no deben jugar con este aparato. La limpieza y el mantenimiento del aparato no deben ser efectuadas por niños sin vigilancia.

• Los niños menores de 3 años deben permanecer vigilados para asegurarse de que no juegan con el aparato.

• Los animales y los niños podrían introducirse en el interior del aparato. Controle siempre el aparato antes de ponerlo en funcionamiento.

• Vigile a los niños para asegurarse de que no jueguen con el aparato.

• El vidrio de la puerta puede calentarse mucho cuando el aparato está en funcionamiento. Mantenga a los niños y a los animales lejos del aparato cuando esté en funcionamiento. Además, este aparato no debe instalarse en una habitación muy húmeda o que contenga gases explosivos o cáusticos.

Riesgos para los niños

• Este aparato puede ser utilizado por niños menores de 8 años y por personas con sus capacidades físicas, sensoriales o mentales reducidas o por quienes no tengan los conocimientos y la experiencia necesarios siempre y cuando estén supervisados y hayan sido instruidos para el uso del aparato de forma segura y siempre que conozcan los riesgos que conlleva su uso.

- Retire todos los embalajes y pernos de transporte antes de utilizar el aparato; en caso contrario, podrán causar serios daños.

- Después de instalar el aparato, la toma debe permanecer accesible.

Riesgo de explosión

- No lave ni seque ropa que haya sido lavada, limpiada o humedecida en sustancias inflamables o explosivas (especialmente cera, aceite, pintura, gasolina, desengrasante, disolventes de limpieza en seco, queroseno, etc.) o que hayan sido tamponadas con estas sustancias. Esto supondría un riesgo de incendio o de explosión.

- Enjuague bien las prendas lavadas a mano.

Instalación del aparato



ATENCIÓN

- Esta lavadora está reservada para un uso en interiores.

- No ha sido diseñada para estar empotrada.

- Las aberturas de ventilación no deben quedar obstruidas por la presencia de una alfombra.

- El aparato no debe instalarse en un cuarto de baño, una habitación muy húmeda ni en una habitación que contenga gases explosivos o cáusticos.

**ATENCIÓN**

- Los modelos de lavadora que disponen de una sola válvula de alimentación se pueden conectar a la alimentación de agua fría. Los modelos que disponen de dos válvulas de alimentación deben conectarse correctamente a la alimentación de agua fría y a la de agua caliente.
- Después de instalar el aparato, la toma debe permanecer accesible.

**ATENCIÓN**

- Retire todos los embalajes y pernos de transporte antes de utilizar el aparato; en caso contrario, podrán causar serios daños.

Riesgo de dañar el aparato

- Su lavadora está exclusivamente diseñada para un uso doméstico y para prendas adaptadas al lavado a máquina.
- No salte sobre el aparato y no se siente en la tapa superior.
- No se apoye contra la puerta del aparato.

• Precauciones a tener en cuenta durante la manipulación del aparato:

1. Los pernos de transporte deben volver a instalarse en el aparato por una persona cualificada.
2. El agua acumulada debe evacuarse.
3. Manipule siempre el aparato con precaución. No utilice las piezas salientes del aparato para levantarlo. La puerta del aparato no debe servir como asa durante el transporte.
4. Este aparato pesa mucho. Transporte el aparato con precaución.

• No haga demasiada fuerza cuando cierre la puerta. En caso de dificultad cuando cierra la puerta, asegúrese de que la ropa no impide el cierre y de que esté correctamente repartida.

• No se puede utilizar el aparato para lavar alfombras.

Funcionamiento del aparato

• Antes de lavar su ropa por primera vez, inicie un programa de lavado completo sin nada de ropa en el tambor.

• El uso de solventes tóxicos, explosivos e inflamables está prohibido. La gasolina, el alcohol y otras sustancias similares no pueden utilizarse como detergentes. Seleccione solo detergentes adaptados al lavado a máquina, especialmente, para cuidar el tambor.

• Asegúrese de que todos los bolsillos estén vacíos. Los objetos rígidos y con punta, como monedas, alfileres, clavos, tornillos o piedras, etc. pueden dañar seriamente el aparato.

• Antes de abrir la puerta, compruebe que el agua se ha vaciado completamente. Si detecta presencia de agua, no abra la puerta.

- Tenga cuidado de no quemarse cuando el aparato evacúa el agua caliente utilizada durante el lavado.
- Una vez que el programa ha terminado, espere dos minutos antes de abrir la puerta.
- No añada nunca agua manualmente durante el lavado.

Descripción del aparato

- | | |
|--------------------------------|----------------------------|
| 1 Tubo de alimentación de agua | 6 Cable de alimentación |
| 2 Compartimento de detergente | 7 Tambor |
| 3 Puerta | 8 Compartimento del filtro |
| 4 Tapa superior | 9 Tubo de evacuación |
| 5 Panel de control | |



OBSERVACIÓN

El esquema del aparato se suministra a título indicativo exclusivamente, consulte el producto real.

Accesorios



Tapones de transporte

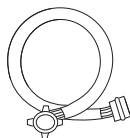

Tubo de alimentación de agua fría

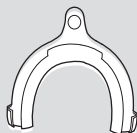

Soporte del tubo de evacuación (opcional)

Descripción técnica

Alimentación eléctrica 220-240 V~, 50 Hz

Corriente máxima 10 A

Presión del agua estándar 0,05 MPa~1 MPa

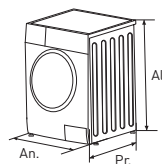

Modelo	Capacidad de lavado	Dimensiones (An. x Pr. x Al) (mm)	Peso neto	Potencia nominal
960772 - WF 714 A+++ W566C 962228 - WF 714 A+++ S566C 963668 - WF 714 A+++ B566C	7,0 kg	595 x 495 x 850	61 kg	2050 W

Ficha del producto

Modelo	960772 - WF 714 A+++ W566 962228 - WF 714 A+++ S566C 963668 - WF714 A+++ B566C
Capacidad	7 kg
Velocidad de centrifugado	1400 rpm
Clase de eficiencia energética ①	A+++
Consumo de energía anual ②	174 kWh/año
Consumo eléctrico en modo Apagado	0,5 W
Consumo eléctrico en el modo En espera	1,0 W
Consumo de agua anual ③	10 000 l/año
Clase de eficiencia de centrifugado ④	B
Ciclo de lavado estándar ⑤	Algodón Eco
Consumo de energía del programa estándar a 60 °C a plena carga	0,88 kWh/ciclo
Consumo de energía del programa estándar a 60 °C	0,76 kWh/ciclo
Consumo de energía del programa estándar a 40 °C con carga parcial	0,60 kWh/ciclo
Duración del programa estándar a 60 °C a plena carga	179 minutos
Duración del programa estándar a 60 °C con carga parcial	174 min

Duración del programa estándar a 40 °C con carga parcial	168 minutos
Consumo de agua del programa estándar a 60 °C a plena carga	45 l/ciclo
Consumo de agua del programa estándar a 60 °C con carga parcial	40 l/ciclo
Consumo de agua del programa estándar a 40 °C con carga parcial	40 l/ciclo
Contenido en humedad residual del programa estándar a 60 °C a plena carga	50 %
Contenido en humedad residual del programa estándar a 60 °C con carga parcial	55 %
Contenido en humedad residual del programa estándar a 40 °C con carga parcial	55 %
Nivel acústico del lavado	59 dB (A)
Nivel acústico del centrifugado	78 dB (A)



OBSERVACIONES

- Ajuste del programa de prueba conforme a la norma aplicable EN 60456.
- Cuando se utilizan los programas de prueba, lave la carga de ropa especificada utilizando la velocidad de centrifugado máxima.
- Los parámetros reales dependen de las condiciones de utilización del aparato y pueden variar respecto a los parámetros indicados en la tabla anterior.
- Esta lavadora doméstica dispone de un sistema de gestión de energía. La duración del modo En espera es de menos de 1 minuto.



OBSERVACIONES

- Los niveles acústicos corresponden al lavado/centrifugado durante el ciclo de lavado estándar a plena carga.

- 1 La clase de eficiencia energética varía de A (eficiencia más elevada) hasta D (eficiencia menos elevada).
- 2 Consumo de energía anual en base a 220 ciclos de lavado estándar para el programa estándar a 60 °C y a 40 °C, a plena carga y con carga parcial y modos de consumo reducidos. El consumo energético real depende de las condiciones de utilización del aparato.
- 3 Consumo de agua anual en base a 220 ciclos de lavado estándar para el programa estándar a 60 °C y a 40 °C, a plena carga y con carga parcial. El consumo real de agua depende de las condiciones de utilización del aparato.
- 4 La clase de eficiencia de centrifugado

varía de G (eficiencia menos elevada) hasta A (eficiencia más elevada).

5 El programa estándar a 60 °C y el programa estándar a 40 °C corresponden a los programas de lavado estándar. Estos programas están destinados al lavado de ropa de algodón normalmente sucia.

Se trata de los programas más eficaces en términos de consumo combinado de

electricidad y de agua para lavar este tipo de ropa de algodón. La temperatura real del agua puede ser diferente de la temperatura especificada para el ciclo.

Elija el tipo de detergente adaptado a las distintas temperaturas de lavado para obtener un rendimiento de lavado óptimo consumiendo la menor cantidad de agua y de energía posible.

Panel de control

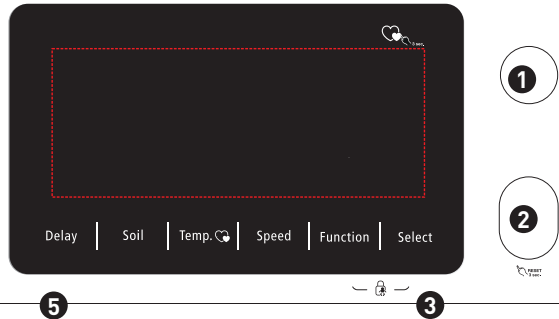
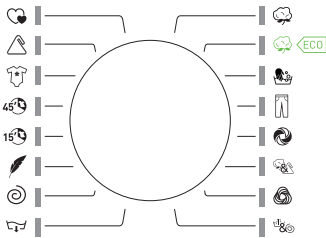

4

5

3



OBSERVACIONES

La imagen se suministra a título indicativo únicamente, consulte el producto real.

- | | |
|------------------------|--|
| 1 Marcha/Parada | Permite encender o apagar el aparato. |
| 2 Inicio/Pausa | Pulse este botón para comenzar o interrumpir el ciclo de lavado. |
| 3 Opciones | Las opciones le permiten seleccionar las funciones. |
| 4 Programas | Disponibles según el tipo de ropa. |
| 5 Pantalla | La pantalla de visualización muestra los ajustes, el tiempo restante estimado, las opciones y los mensajes del estado de su lavadora. La pantalla permanece encendida a lo largo de todo el ciclo. |

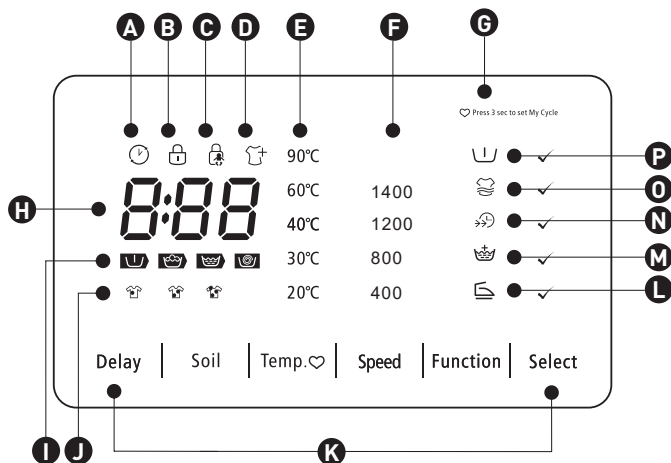
**A** Inicio diferido**B** Bloqueo de puerta**C** Seguridad infantil**D** Añadir ropa**E** Temp.**F** Velocidad**G** Mi ciclo**H** Duración del lavado 125

Duración del inicio diferido 2h

Error E20

Fin Eнд

I Prelavado-Lavado-Aclarado-Centrifugado**J** Suciedad**K** Opciones**L** Antiarrugas**M** Aclarado adicional**N** Lavado rápido**O** Lavado adicional**P** Prelavado

Instalación

Lugar de instalación



ADVERTENCIA

- Es importante garantizar una buena estabilidad para evitar que el aparato se tambalee.
- Asegúrese de que el aparato no está posado sobre el cable de alimentación.

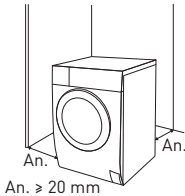

Antes de instalar el aparato, seleccione una ubicación que tenga las siguientes características:

1. Una superficie rígida, seca y plana.
2. Lejos de la luz directa del sol.
3. Una habitación con ventilación suficiente.
4. Con una temperatura ambiente superior a 0 °C.
5. Lejos de fuentes de calor, especialmente el carbón o el gas.

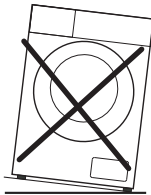

Desembalado de la lavadora



ADVERTENCIA

- Los materiales del embalaje (por ejemplo, los plásticos y el poliestireno) pueden resultar peligrosos para los niños.
- Pueden provocar asfixia. Mantenga todos los embalajes lejos del alcance de los niños.

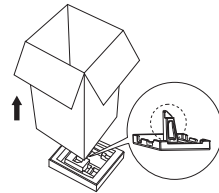

1. Retire la caja de cartón y el embalaje de poliestireno.
2. Levante la lavadora y retire el embalaje de la base. Asegúrese de retirar el pequeño triángulo de espuma al mismo tiempo que la parte inferior del embalaje. Si no es el caso, tumbe el aparato sobre un lado y retire manualmente la pequeña espuma situada bajo el aparato.
3. Retire la cinta adhesiva que protege el cable de alimentación eléctrica y el tubo de evacuación.
4. Retire el tubo de entrada del tambor.

Retirada de los pernos de transporte



ADVERTENCIA

- Debe retirar los pernos de transporte situados en la parte trasera del aparato antes de utilizarlo.
- Necesitará de nuevo estos pernos de transporte si vuelve a desplazar el aparato; guárdelos en un lugar seguro.

Para retirar estos pernos, siga las siguientes etapas:

1. Desatornille los 4 pernos con una llave y luego retírelos.
2. Tape los orificios con los tapones de transporte.
3. Conserve los pernos de transporte en un lugar seguro por si tiene que volver a utilizarlos posteriormente.

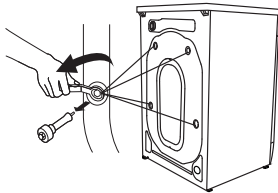

Nivelado de la lavadora



ADVERTENCIA

Las contratuercas de las cuatro patas deben estar bien apretadas contra el cuerpo del aparato.

1. Compruebe que las patas están bien fijadas al cuerpo del aparato. Si no es el caso, gírelas hasta su posición inicial para apretar las tuercas.
2. Desenrosque la contratuerca y gire la pata hasta que esté en contacto con el suelo.
3. Ajuste las patas y bloquéelas con una llave; asegúrese de que el aparato esté estable.

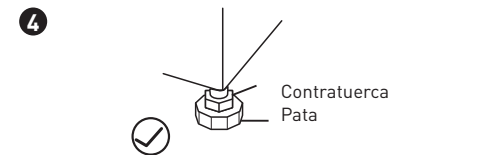
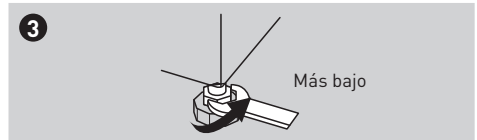
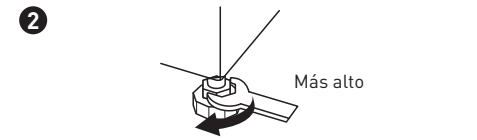
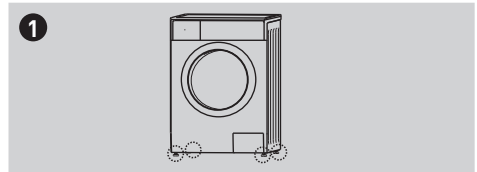

Conexión del tubo de alimentación de agua



ADVERTENCIA

Para evitar cualquier fuga o daño provocados por el agua, siga las instrucciones de este capítulo.

Conecte el tubo de entrada de la forma indicada. Puede hacerlo mediante dos procedimientos:

1. Conecte el tubo de entrada de agua a un grifo normal

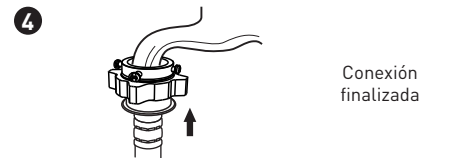
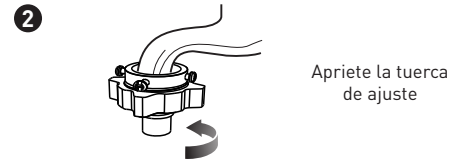
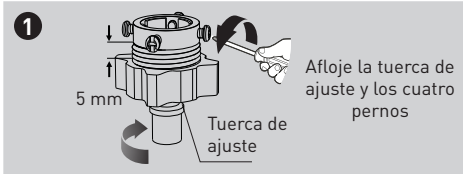

Conexión del tubo de entrada de agua a un grifo roscado

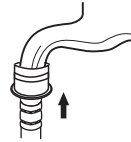
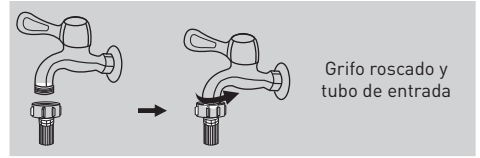

Conecte el otro extremo del tubo de entrada en la válvula de alimentación situada en la parte trasera del aparato y apriete firmemente el tubo en el sentido de las agujas de un reloj.

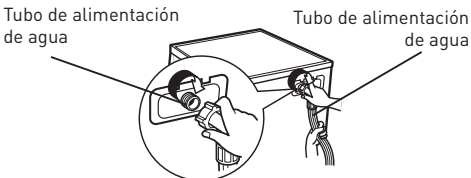

Tubo de evacuación



ADVERTENCIA

- No doble ni alargue el tubo de evacuación.
- Coloque correctamente el tubo de evacuación para evitar los daños debidos a una fuga de agua.



ADVERTENCIA

- Cuando instale el tubo de evacuación, fíjelo correctamente con una cuerda.
- Si el tubo de evacuación es demasiado largo, no intente colocarlo en la lavadora; esto podría provocar ruidos anormales.

Hay dos posibles formas de colocarlo

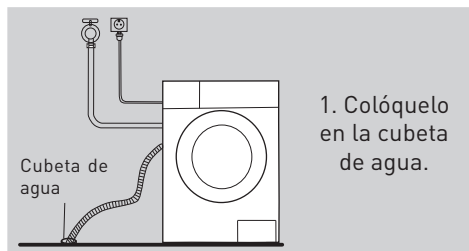

1. Colóquelo en la cubeta de agua.

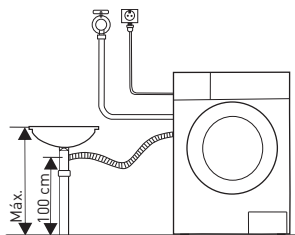

2. Conecte el extremo del tubo al conducto de vaciado del fregadero.

Utilización

Utilización rápida



ATENCIÓN

- Antes de iniciar un ciclo de lavado, asegúrese de que el aparato esté correctamente instalado.
- Antes de iniciar un proceso de lavado por primera vez, inicie un programa de lavado completo sin prendas en el tambor de la siguiente manera.

5

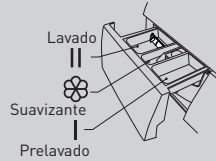

Añada el detergente



OBSERVACIONES

Solo hay que añadir detergente en el Compartimento I si ha seleccionado la función de Prelavado (para los aparatos que disponen de esta función).

1. Antes del lavado

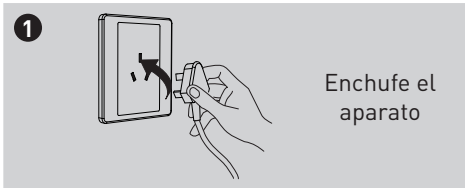

Enchufe el aparato



Abra el grifo

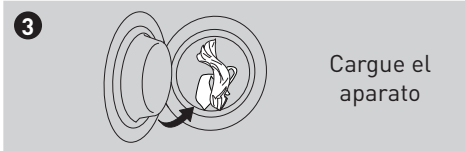

Cargue el aparato

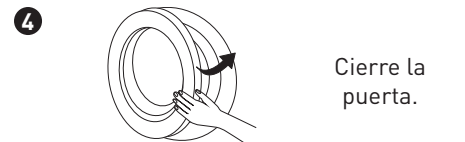

Cierre la puerta.

2. Lavado

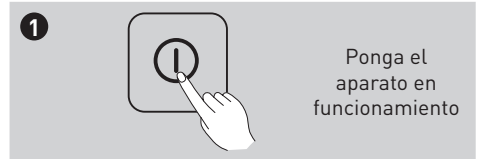

Ponga el aparato en funcionamiento

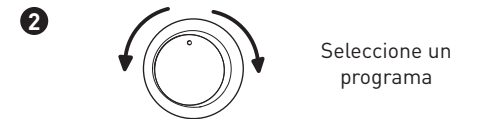

Seleccione un programa

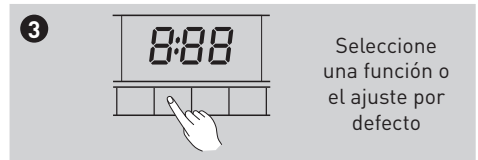

Seleccione una función o el ajuste por defecto

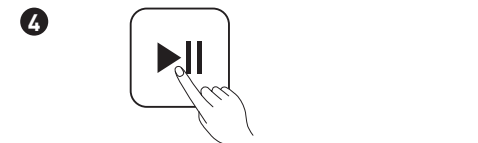



OBSERVACIONES

Si deja el ajuste por defecto, puede ignorar la etapa 3.

3. Al final del lavado

Suena una alarma o se muestra la palabra «Fin»

Antes de cada lavado

- La temperatura de funcionamiento de la lavadora debe estar comprendida entre 0 y 40 °C. Si se usa con una temperatura inferior a 0 °C, la válvula de alimentación y el sistema de evacuación podrían dañarse. Si el aparato se somete a una temperatura de 0 °C o menos, debe volver a la temperatura ambiente normal antes de ser utilizado para evitar que el tubo de alimentación de agua y el tubo de evacuación estén congelados.

- Compruebe las etiquetas y las explicaciones de los detergentes utilizados antes de comenzar a lavar la ropa. Utilice detergentes con ninguna o poca espuma, adaptados para un lavado en la lavadora.



Compruebe las etiquetas



Retire todos los objetos de los bolsillos



Anude las correas largas, cierre las cremalleras o los botones



Coloque las prendas pequeñas en una funda de almohada



Dele la vuelta a los tejidos a los que le salen bolitas fácilmente o con fibras largas



Separe las prendas de tejidos diferentes



ADVERTENCIA

- Si solo lava una prenda, se podría generar una importante excentricidad y activar una alerta debido a un gran desequilibrio. Por ello, se recomienda añadir una o dos prendas para que se laven todas juntas y permitan que la evacuación de agua sea óptima.

- No lave prendas que hayan estado en contacto con queroseno, gasolina, alcohol o cualquier otra sustancia inflamable.

Compartimento de detergente

- I Detergente de prelavado
- II Detergente principal
-  Suavizante

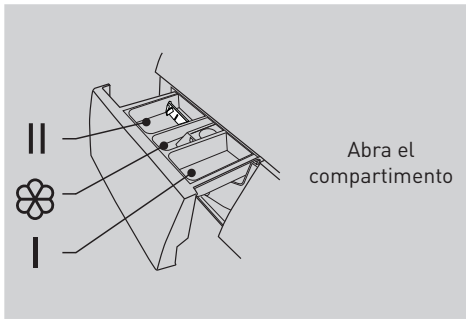
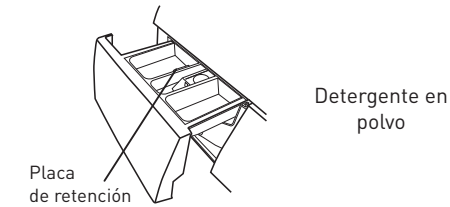
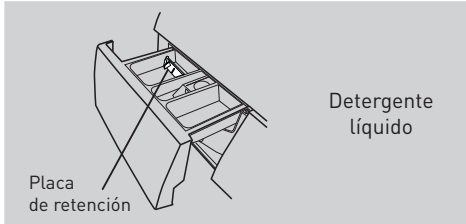



ATENCIÓN

Solo hay que añadir detergente en el Compartimento I si ha seleccionado la función de Prelavado (para los aparatos que disponen de esta función).

Programa	I	II	
Algodón	<input type="radio"/>	<input checked="" type="radio"/>	<input type="radio"/>
Algodón Eco		<input checked="" type="radio"/>	<input type="radio"/>
Lavado a mano	<input type="radio"/>	<input checked="" type="radio"/>	<input type="radio"/>
Jeans	<input type="radio"/>	<input checked="" type="radio"/>	<input type="radio"/>
Colores		<input checked="" type="radio"/>	<input type="radio"/>
Mixto	<input type="radio"/>	<input checked="" type="radio"/>	<input type="radio"/>
Lana		<input checked="" type="radio"/>	<input type="radio"/>
Aclarado y centrifugado			<input type="radio"/>
Vaciado únicamente			
Centrifugado únicamente			
Delicado		<input checked="" type="radio"/>	<input type="radio"/>
Rápido 15 min		<input checked="" type="radio"/>	<input type="radio"/>
Rápido 45 min	<input type="radio"/>	<input checked="" type="radio"/>	<input type="radio"/>
Ropa de bebé	<input type="radio"/>	<input checked="" type="radio"/>	<input type="radio"/>
Sintéticos	<input type="radio"/>	<input checked="" type="radio"/>	<input type="radio"/>
<input checked="" type="radio"/> Obligatorio		<input type="radio"/> Opcional	



OBSERVACIONES

- Si el detergente o el aditivo presentan un aspecto aglomerado o espeso, se recomienda utilizar un poco de agua para diluirlo antes de verterlo en el compartimento de detergente para no obstruir el orificio del compartimento de detergente y que desborde cuando se llena de agua.

- Elija el tipo de detergente adaptado a las distintas temperaturas de lavado para obtener un rendimiento óptimo y consumir poca agua y energía.



Confirmación de opción

Permite confirmar la selección de las funciones Prelavado, Lavado adicional, Lavado rápido, Aclarado adicional o Antiarrugas.



Antiarrugas

Esta función permite que las prendas se arruguen menos.



Lavado adicional

Esta función está destinada a las prendas muy sucias. Si la selecciona, la duración y la intensidad del lavado serán mayores para reforzar la eficacia del lavado.



Suciedad

Es adecuada para los distintos grados de suciedad (de ligero a muy sucio).



Delay

Inicio diferido

Ajuste de la función de inicio diferido:

1. Seleccione un programa
2. Pulse el botón Inicio diferido para elegir la duración (la duración del inicio diferido está comprendida entre 0 y 24 horas).
3. Pulse en el botón Inicio/Pausa para iniciar el inicio diferido.



Encienda el aparato



Elija el programa



Ajuste la duración



Inicie el programa

Opciones



Prelavado

La función de prelavado permite un lavado adicional antes del lavado principal. Es adecuado para eliminar la suciedad en la superficie de las prendas. Debe introducir detergente en el Compartimento I cuando seleccione esta función.



Aclarado adicional

Cuando seleccione esta función, el aparato ejecutará un aclarado adicional.



Lavado rápido

Esta función permite disminuir el tiempo del lavado.

Anulación de la función de inicio diferido:
 Pulse el botón Inicio diferido hasta que la pantalla muestre 0 h. Debe pulsar encima antes de comenzar el programa. Si el programa ya se ha iniciado, deberá pulsar el botón Marcha/Parada para reiniciar el programa.



ATENCIÓN

En caso de corte de corriente cuando el aparato está en funcionamiento, una memoria especial registra el programa seleccionado y cuando se restablece la corriente, solo tiene que pulsar el botón Inicio/Pausa para que el programa vuelva a comenzar (en algunos modelos, el programa recomienza directamente sin necesidad de pulsar el botón Inicio/Pausa).

Programa		Opciones					
		Inicio diferido	Prelavado	Lavado adicional	Lavado rápido	Aclarado adicional	Antiarrugas
	Algodón	<input type="radio"/>	<input type="radio"/>	<input type="radio"/>	<input type="radio"/>	<input type="radio"/>	<input type="radio"/>
	Algodón Eco	<input type="radio"/>					
	Lavado a mano	<input type="radio"/>	<input type="radio"/>			<input type="radio"/>	<input type="radio"/>
	Jeans	<input type="radio"/>	<input type="radio"/>		<input type="radio"/>	<input type="radio"/>	<input type="radio"/>
	Colores	<input type="radio"/>			<input type="radio"/>	<input type="radio"/>	<input type="radio"/>
	Mixto	<input type="radio"/>	<input type="radio"/>	<input type="radio"/>	<input type="radio"/>	<input type="radio"/>	<input type="radio"/>
	Lana	<input type="radio"/>				<input type="radio"/>	<input type="radio"/>
	Aclarado y centrifugado	<input type="radio"/>				<input type="radio"/>	<input type="radio"/>
	Vaciado únicamente	<input type="radio"/>					
	Centrifugado únicamente	<input type="radio"/>					<input type="radio"/>
	Delicado	<input type="radio"/>				<input type="radio"/>	<input type="radio"/>
	Rápido 15 min	<input type="radio"/>					
	Rápido 45 min	<input type="radio"/>	<input type="radio"/>			<input type="radio"/>	<input type="radio"/>
	Ropa de bebé	<input type="radio"/>	<input type="radio"/>	<input type="radio"/>	<input type="radio"/>	<input type="radio"/>	<input type="radio"/>
	Sintéticos	<input type="radio"/>	<input type="radio"/>	<input type="radio"/>	<input type="radio"/>	<input type="radio"/>	<input type="radio"/>

Opcional

Otras funciones

Añadir ropa

Esta operación se puede realizar durante el lavado. Cuando el tambor está aún dando vueltas, a alta temperatura, y queda una gran cantidad de agua, es imposible forzar la apertura de la puerta, ya que podría ser peligroso. Pulse el botón Inicio/Pausa durante 3 segundos para utilizar esta función y añadir prendas durante el ciclo. Siga los siguientes pasos:

1. Espere a que el tambor deje de dar vueltas.
2. La puerta se desbloquee.
3. Añada las prendas y luego cierre la puerta y pulse el botón Inicio/Pausa.



Pulse Inicio/Pausa durante 3 segundos



Añada las prendas



Inicio/Pausa

**ATENCIÓN**

No utilice la función Añadir prendas cuando el nivel de agua supera el borde de la cuba interior o la temperatura es muy elevada.

Seguridad infantil

Evita que los niños manipulen el aparato.



Encienda el aparato



Inicio/Pausa



Pulse en Funciones y Seleccionar durante 3 segundos hasta que la alarma suene más lentamente.

ATENCIÓN

- Vuelva a pulsar en estos dos botones durante 3 segundos para desactivar la función.

- La función «Seguridad infantil» bloqueará todos los botones excepto el botón Marcha/Parada.

- En caso de corte de corriente, la seguridad infantil se desactivará.

- En algunos modelos, la seguridad infantil permanece activada una vez que se ha restablecido la corriente.

Mi ciclo

Memorice los programas utilizados con frecuencia.

Pulse en Temp. durante 3 segundos para memorizar el programa que está a punto de comenzar. El programa por defecto es el programa Algodón.

Temp.

Pulse este botón para ajustar la temperatura (en frío, 20 °C, 30 °C, 40 °C, 60 °C, 90 °C)

Centrifugado

Pulse este botón para ajustar la velocidad de centrifugado.

Programa	Velocidad por defecto (rpm)		
	1400	Centrifugado únicamente	1200
		Delicado	800
Algodón	1400	Rápido 15 min	800
Algodón Eco	1400	Rápido 45 min	800
Lavado a mano	800	Ropa de bebé	800
Jeans	800	Sintéticos	1200
Colores	1200		
Mezcla	800		
Lana	800		
Aclarado y centrifugado	1200		
	1400		
Vaciado únicamente	-		



ATENCIÓN

Cuando los indicadores luminosos de la velocidad de centrifugado (400, 800, 1200, 1400) están apagados, es porque la velocidad de centrifugado está ajustada en 0.

Programas

Dispone de los siguientes programas en función del tipo de ropa.

Algodón	Ropa sólida y resistente al calor de algodón o lino.
Sintéticos	Para el lavado de prendas sintéticas, por ejemplo: camisas, tejidos mezclados, abrigos. Para el lavado de tejidos de punto, conviene disminuir la cantidad de detergente; como las mallas del tejido están sueltas favorecen la formación de espuma.
Ropa de bebé	Para el lavado de prendas de bebé. Este programa permite que la ropa de los bebés quede más limpia y mejora el rendimiento del aclarado para proteger la piel del bebé.
Jeans	Programa especial para los tejidos vaqueros.
Mixto	Mezcla de ropa de algodón y de prendas sintéticas.
Colores	Para el lavado de prendas de colores vivos; permite preservar los colores.
Algodón Eco	Para obtener mejores resultados, el tiempo de lavado es más largo.
Lavado a mano	Adaptado a una pequeña cantidad de prendas poco sucias. Por defecto, la ropa se lava en frío
Rápido 45 min	Este programa es adecuado para el lavado de prendas poco sucias. Permite consumir menos energía.

Rápido 15 min	Este programa es adecuado para el lavado rápido de pequeñas cantidades de ropa poco sucia.
Delicado	Para las prendas delicadas que se pueden lavar a máquina, por ejemplo, los tejidos de seda, satén, fibras sintéticas o mixtos.
Lana	Para la lana que se puede lavar a mano o a máquina o las prendas con mucha lana. Se trata de un programa de lavado especialmente suave que evita que las prendas encojan, con pausas más largas durante el programa (las prendas se empapan en el líquido de lavado).
Centrifugado únicamente	Centrifugado adicional con velocidad de centrifugado ajustable.
Aclarado y centrifugado	Una aclarado adicional con un centrifugado.
Vaciado únicamente	Para vaciar el agua.

Tabla de programas de lavado :

960772 - WF 714 A+++ W566C

962228 - WF 714 A+++ S566C

963668 - WF 714 A+++ B566C

Programa	Carga (kg)	Temp. (°C)	Duración por defecto
	7,0	Por defecto	7,0
			1400
Algodón	7,0	40	2 h 40 min
Algodón Eco	7,0	60	2 h 59 min
Lavado a mano	2,0	En frío	1 h
Jeans	7,0	60	1 h 45 min
Colores	3,5	En frío	1 h 10 min
Mixto	7,0	40	1 h 13 min
Lana	2,0	40	1 h 07 min
Aclarado y centrifugado	7,0	-	0 h 20 min
Vaciado únicamente	-	-	0 h 01 min
Centrifugado únicamente	7,0	-	12 min
Delicado	2,5	30	0 h 50 min
Rápido 15 min	2,0	En frío	15 min
Rápido 45 min	2,0	40	0 h 45 min
Ropa de bebé	7,0	30	1 h 20 min
Sintéticos	3,5	40	2 h 20 min

Limpeza y mantenimiento



ADVERTENCIA

Antes de comenzar el mantenimiento del aparato, desenchúfelo y cierre el grifo.

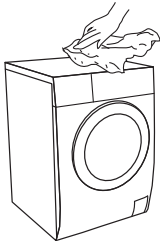

Limpeza del cuerpo del aparato

Un mantenimiento adecuado de la lavadora puede prolongar su vida útil. Las superficies pueden limpiarse con detergentes neutros, no abrasivos diluidos, si fuese necesario. En caso de desbordamiento, utilice un paño húmedo para absorber rápidamente el agua. No utilice nunca objetos con punta.



OBSERVACIONES

El ácido fórmico y sus solventes diluidos o equivalentes están prohibidos (por ejemplo, el alcohol, los solventes o los productos químicos, etc.).

Limpeza del tambor

Hay que eliminar rápidamente el óxido que los elementos metálicos dejan en el tambor utilizando detergentes sin cloro. No utilice nunca lana de acero.



OBSERVACIONES

No introduzca ropa en la lavadora mientras limpia el tambor.

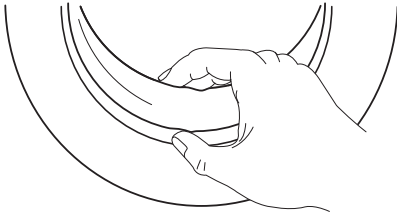

Limpieza de la junta y del vidrio de la puerta

Seque el vidrio de la puerta y la junta después de cada lavado para eliminar las pelusas y las manchas. Si se acumulan muchas pelusas podrían provocar fugas.

Retire los eventuales botones, monedas y otros objetos de la junta después de cada lavado.

Limpieza del filtro de entrada



OBSERVACIONES

El filtro de entrada debe limpiarse si disminuye la presión de agua.

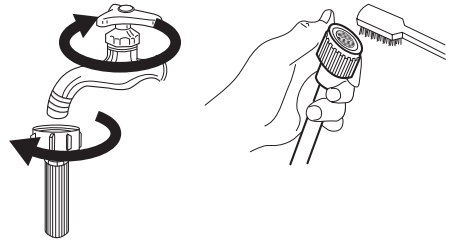

Limpieza del filtro del grifo:

1. Cierre el grifo.
2. Desenrosque el tubo de alimentación de agua del grifo.
3. Limpie el filtro.
4. Conecte de nuevo el tubo de alimentación de agua.

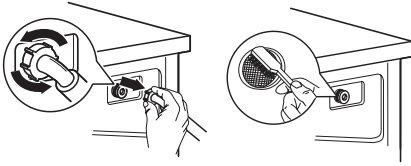

Limpieza del filtro en el interior de la lavadora:

1. Desenrosque el tubo de entrada en la parte trasera del aparato.
2. Extraiga el filtro con un alicate, límpielo y luego vuelva a colocarlo.
3. Utilice el cepillo para limpiar el filtro.
4. Conecte el tubo de entrada.

Limpieza del compartimento de detergente

1. Presione hacia abajo sobre la flecha situada en la tapa del compartimento de suavizante, en el interior del cajón de detergente.
2. Levante la fijación y retire la tapa del compartimento de suavizante. Limpie todos los compartimentos con agua.
3. Vuelva a colocar la tapa del compartimento de suavizante y empuje el cajón hasta su lugar.



OBSERVACIONES

- Si el cepillo no está limpio, puede retirar el filtro para limpiarlo de forma separada.

- Vuelva a conectar el tubo y abra el grifo.

1

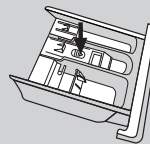

Extraiga el cajón del compartimento pulsando en la marca ↓

2

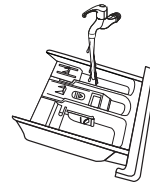

Limpie el cajón del compartimento de agua

3

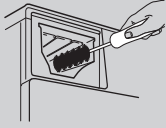

Limpié el interior del refuerzo con un cepillo de dientes viejo

4

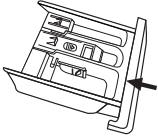

Vuelva a colocar el cajón del compartimento



OBSERVACIONES

No utilice alcohol, disolvente ni productos químicos para limpiar su lavadora.

Limpeza del filtro de la bomba de evacuación



ADVERTENCIA

- Tenga cuidado con el agua caliente.
- Deje que la solución de detergente se enfríe.



ADVERTENCIA

- **Desenchufe el aparato para evitar cualquier riesgo de descarga eléctrica antes de limpiarlo.**

- **El filtro de la bomba de evacuación filtra los hilos y los pequeños cuerpos extraños procedentes del lavado.**

- **Limpié el filtro periódicamente para garantizar un funcionamiento óptimo de la lavadora.**

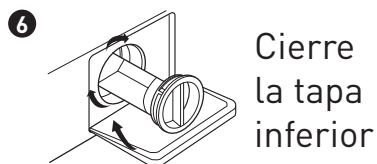
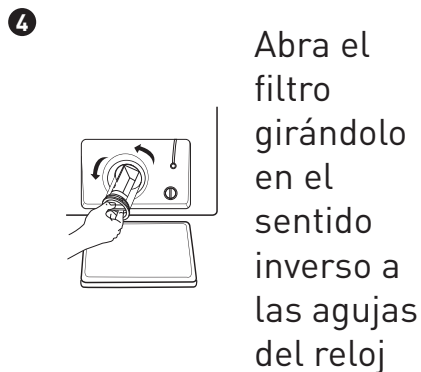
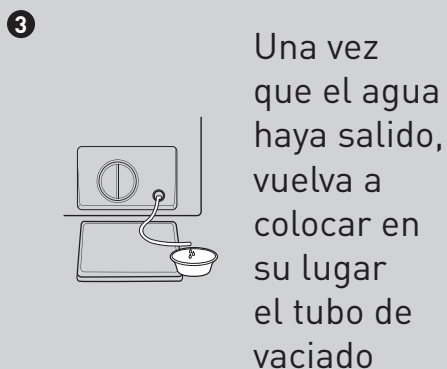
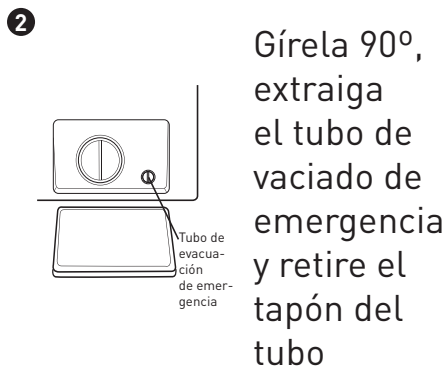

**ATENCIÓN**

- Asegúrese de que el tapón de la válvula y el tubo de evacuación de emergencia estén correctamente instalados; las placas con tapón deben introducirse alineándolas con las placas con orificio, si no, podría haber fugas.
- Algunos aparatos no disponen de un tubo de evacuación de emergencia; en ese caso, se pueden ignorar las etapas 2 y 3. Gire directamente la tapa inferior para dejar que el agua salga al cubo.
- Cuando el aparato esté en funcionamiento puede que la bomba contenga agua caliente, según el programa seleccionado. No retire nunca la tapa de la bomba durante un ciclo de lavado, espere siempre que el aparato haya terminado su ciclo y esté vacío. Cuando vuelva a colocar la tapa, asegúrese de apretarla bien.

Solución de problemas

Si el aparato no se pone en funcionamiento o se detiene a mitad de un programa, intente primero encontrar una solución al problema. Si el error persiste, póngase en contacto con el servicio postventa.

Descripción	Causa	Solución
El aparato no se puede poner en funcionamiento	La puerta no está bien cerrada	Vuelva a poner en funcionamiento el aparato después de cerrar la puerta Compruebe que ninguna prenda impide el cierre
La puerta no se puede abrir	El dispositivo de seguridad de la lavadora está activado	Desenchufe el aparato y vuelva a ponerla en funcionamiento
Fuga de agua	La conexión entre el tubo de entrada o el tubo de evacuación no está bien ajustada	Compruébela y ajuste los tubos de agua Limpie el tubo de evacuación
Hay restos de detergente en el compartimento	El detergente está húmedo o compactado	Limpie y seque el compartimento de detergente
Los indicadores o la pantalla no se encienden	Desenchufe el aparato La tarjeta del circuito impreso o el cableado tienen un problema de conexión	Asegúrese de que la alimentación eléctrica está encendida y de que el enchufe esté bien puesto
Ruidos anormales		Compruebe que las fijaciones (pernos) se han retirado correctamente Compruebe que el aparato esté instalado en una superficie sólida y plana
E30	La puerta no está bien cerrada	Vuelva a poner en funcionamiento el aparato después de cerrar la puerta Compruebe que ninguna prenda impide el cierre

E10

Problema de inyección de agua durante el lavado

Compruebe si presión del agua es demasiado baja
Ponga derecho el tubo de agua
Compruebe si el filtro de la válvula de alimentación está obstruido

E21

Vaciado de agua demasiado largo

Compruebe que el tubo de evacuación no esté obturado

E12

El agua se desborda

Vuelva a poner en marcha la lavadora

EXX

Otros

En primer lugar, vuelva a intentar la misma operación
Si los problemas persisten, contacte al servicio de asistencia técnica

combinado de electricidad y de agua para lavar este tipo de prendas de algodón.

La temperatura real del agua puede ser diferente de la temperatura especificada para el ciclo.



OBSERVACIONES

Después de realizar la comprobación, encienda el aparato. Si el programa persiste o si la pantalla vuelve a indicar nuevos errores, contacte con el servicio postventa.



OBSERVACIONES

Los parámetros de esta tabla se suministran a título indicativo exclusivamente. Los parámetros reales pueden ser distintos de los parámetros indicados en la tabla a continuación.

La clase de eficiencia energética europea es:

- A+++ Programa de prueba energética: algodón Eco 60 °C/40 °C Velocidad: velocidad máxima; otros ajustes por defecto Media carga para un aparato de 7,0 kg: 3,5 kg

- «Algodón Eco 60 y 40 °C» corresponden a los programas de lavado estándares a los que se refieren los datos de la etiqueta y de la ficha del producto. Se trata de programas adaptados al lavado de ropa de algodón normalmente sucia y de los programas más eficaces en términos de consumo

Embalaje y medioambiente

CÓMO DESECHAR LOS MATERIALES DEL EMBALAJE

Los materiales del embalaje protegen su aparato contra los posibles daños que se puedan originar en el transporte.

Estos materiales son respetuosos con el medioambiente ya que son reciclables. El reciclado de los materiales permite, al mismo tiempo, economizar las materias primas y reducir la producción de residuos.

Cómo desechar su antiguo aparato

RECOGIDA SELECTIVA DE RESIDUOS DE APARATOS ELÉCTRICOS Y ELECTRÓNICOS



Este aparato lleva el símbolo RAEE (Residuos de Aparatos Eléctricos y Electrónicos) que significa que al final de su vida útil, no debe tirarse a la basura, sino que debe depositarse en la unidad de clasificación de residuos de su localidad. La valorización de los residuos permite contribuir a conservar nuestro medio ambiente.

PROTECCIÓN DEL MEDIO AMBIENTE - DIRECTIVA 2012/19/EU

Para preservar nuestro medio ambiente y nuestra salud, la eliminación de los aparatos eléctricos y electrónicos al final de su vida útil debe hacerse según normas muy precisas y requiere la implicación de todos, tanto del proveedor como del usuario.

Es por ello que su aparato, tal y como señala el símbolo  que se encuentra en su placa de características o en su embalaje, no debe, bajo ningún concepto, tirarse a un contenedor público o privado de residuos domésticos. El usuario tiene derecho a depositar el aparato en un lugar público de recogida selectiva de residuos para que sea reciclado o reutilizado para otras aplicaciones de conformidad con la directiva.

Por la seguridad de los niños, guarde sus aparatos en un lugar seguro hasta que pueda eliminarlos, preferentemente fuera de su domicilio.

