



Four à Micro-ondes



Microwave Oven

INSTRUCTIONS
D'UTILISATION

INSTRUCTIONS
FOR USE

TABLE DES MATIERES

1. Précautions contre les risques d'exposition excessive à l'énergie des micro-ondes	- 3 -
2. Consignes de sécurité	- 4 -
3. Mise à la terre	- 6 -
4. Ustensiles	- 7 -
5. Installation de votre four	- 9 -
6. Utilisation de votre four	- 12 -
7. Dépannage	- 19 -
8. Nettoyage et entretien	- 20 -
9. Spécifications techniques	- 20 -

CET APPAREIL EST DESTINÉ À UN USAGE DOMESTIQUE UNIQUEMENT!

Veillez lire attentivement toutes les instructions avant la première utilisation et conservez-les pour une référence ultérieure.

1. PRÉCAUTIONS CONTRE LES RISQUES D'EXPOSITION EXCESSIVE À L'ÉNERGIE DES MICRO-ONDES

(a) Ne pas tenter de faire fonctionner le four à micro-ondes lorsque la porte est ouverte sous peine d'exposition dangereuse à l'énergie des micro-ondes. Il est important de ne pas entraver ou modifier le fonctionnement correct des dispositifs de verrouillage de sécurité.

(b) Ne placer aucun objet entre la surface frontale du four et la porte. Ne pas laisser des souillures ou résidus de produits de nettoyage s'accumuler sur les surfaces d'étanchéité.

(c) **MISE EN GARDE:** Si la porte ou le joint de porte est endommagé, le four ne doit pas être mis en fonctionnement avant d'avoir été réparé par une personne compétente.

ADDENDUM

Si l'appareil n'est pas maintenu dans un bon état de propreté, sa surface pourrait se dégrader et affecter de façon inexorable la durée de vie de l'appareil et conduire à une situation dangereuse.

2. CONSIGNES DE SECURITE IMPORTANTES

Prenez les précautions élémentaires suivantes afin de réduire les risques d'incendie, de choc électrique, d'accidents corporels ou d'exposition excessive à l'énergie du four à micro-ondes quand vous utilisez l'appareil:

1. **MISE EN GARDE:** Ne pas chauffer les liquides et les aliments dans des récipients hermétiques, ceux-ci pouvant exploser.
2. **MISE EN GARDE:** Il est dangereux pour toute personne n'étant pas spécifiquement formée et compétente de effectuer une intervention ou une réparation qui nécessite l'ouverture d'un élément protégeant de l'exposition à l'énergie micro-ondes.
3. **MISE EN GARDE:** N'autorisez pas les enfants à utiliser le four sans surveillance que si des instructions appropriées leur ont été données, permettant à l'enfant d'utiliser le four de façon sûre et de comprendre les dangers d'une utilisation incorrecte.
4. **MISE EN GARDE:** Lorsque l'appareil est utilisé en mode combiné, les enfants ne devraient se servir du four que sous la surveillance d'adultes à cause des températures engendrées. (pour les modèles avec la fonction gril)
5. Lisez et suivez les instructions spécifiques dans la partie susmentionnée. Précautions contre les risques d'exposition excessive à l'énergie des micro-ondes.
6. Utilisez uniquement des ustensiles adaptés (recommandés) à l'utilisation des fours à micro-ondes.
7. Si le cble d'alimentation est endommagé, il doit être remplacé par le fabricant, son service après vente ou des personnes de qualification similaire afin d'éviter un danger.
8. Il est recommandé d'examiner régulièrement le cble d'alimentation pour déceler tout signe de détérioration éventuelle, et l'appareil ne doit pas être utilisé si le cble est endommagé.
9. Cet appareil n'est pas prévu pour être utilisé par des personnes (y compris les enfants) dont les capacités physiques, sensorielles ou mentales sont réduites, ou des personnes dénuées d'expérience ou de connaissance, sauf si elles ont pu bénéficier, par l'intermédiaire d'une personnes responsable de leur sécurité, d'une surveillance ou d'instructions préalables concernant l'utilisation de l'appareil.
10. Il convient de surveiller les enfants pour s'assurer qu'ils ne jouent pas avec cet appareil.
11. Ne pas ranger ou utiliser cet appareil à l'extérieur.
12. Ne pas utiliser le four près de l'eau, dans un sous-sol humide ou encore près d'une piscine.
13. La température des surfaces accessibles peut être élevée lorsque l'appareil est en marche. Les surfaces susceptibles de devenir brûlantes durant l'utilisation. Maintenir le cordon hors de contact des surfaces chauffantes et ne jamais couvrir le four.
14. Si vous réchauffez des aliments dans des récipients en plastique ou en papier, surveillez fréquemment le four en raison du risque d'inflammation de ces matériaux
15. Si des matériaux à l'intérieur du four fument ou prennent feu, garder la porte fermée, éteindre et débrancher l'appareil pour étouffer les flammes éventuelles.
16. Ne pas surchauffer les aliments.
17. Ne pas utiliser la cavité du four comme espace de stockage. Ne pas stocker des éléments, comme un pain, des cookies, etc. dans le four.
18. Retirez les tournillons en plastique ou crochets de métal servant à fermer les récipients/sacs en plastique ou papier avant de les placer dans le four.

19. Il n'est pas recommandé de chauffer les ufs dans leur coquille et les ufs durs entiers dans un four à micro-ondes car ils risquent d'exploser, même après la fin de cuisson.
20. Utilisez cet appareil uniquement dans le but décrit dans le manuel. Ne pas utiliser de vapeurs ou produits chimiques corrosifs dans l'appareil. Ce four est conçu spécialement pour la cuisson. Il n'est pas conçu pour un usage industriel ou en laboratoire.
21. Ne pas laisser le cordon d'alimentation pendre sur le rebord de la table ou du comptoir.
22. Des aliments dans des biberons et des pots d'aliments pour bébé doivent être mélangés ou agités et la température doit être vérifiée avant consommation de façon à éviter les brûlures.
23. Le contenu des biberons et des pots d'aliments pour bébés doit être remué ou agité et la température doit être vérifiée avant consommation afin d'éviter les brûlures.
24. Le chauffage des biberons par micro-ondes peut provoquer un jaillissement brusque et différé de liquide en ébullition, aussi des précautions doivent elles être prises lors de la manipulation du récipient.
25. La cuisson micro-ondes des boissons peut entrainer une ébullition éruptive en décalée, il faut donc faire très attention en maniant le récipient.
26. Cet appareil est équipé d'une prise de terre pour vous protéger d'éventuels risques électriques et doit être branché sur un socle de prise de courant comportant un contact de terre.
27. Installez ou placez ce four en fonction uniquement des instructions d'installation fournies.
28. La surface arrière de l'appareil doit être placée contre un mur. L'espace libre au-dessus du four doit dépasser 30 cm. Laissez un espace libre suffisant au-dessus du four.
29. L'appareil devient chaud durant l'utilisation, garder les enfants éloignés de cet appareil et éviter de toucher les éléments chauffants avec les mains.
30. Cet appareil n'est pas destiné à être mis en fonctionnement au moyen d'une minuterie extérieure ou par un système de commande à distance séparé.
31. Un manque d'entretien du four pour le maintenir propre peut entrainer une détérioration de la surface qui peut affecter négativement la durée de vie de l'appareil et entrainer des situations dangereuses.
32. Seulement Installez ou localisez ce four en respectant les instructions d'installation fournies. Ne pas installer le four à micro-onde dans un cabinet à moins qu'il soit a été testé dans un cabinet.
33. Vérifiez que l'appareil soit éteint avant de remplacer la lampe afin d'éviter un choc électrique.
34. Le four doit être nettoyé régulièrement et tous les dépôts alimentaires doivent être retirés. Ne pas utiliser un nettoyeur à vapeur.
35. Il est dangereux pour quiconque autre qu'une personne compétente d'effectuer des opérations de maintenance.
36. Cet appareil satisfait aux directives CE il a été contrôlé d'après toutes les directives européennes, actuelles, applicables, telles que la compatibilité électromagnétique (EMC) et la basse tension (LVD). Cet appareil a été conçu et fabriqué en respectant des dernières réglementations et prescriptions techniques, en matière de sécurité.

3. MISE A LA TERRE

DANGER

Risque de choc électrique

Un contact avec certains composants internes peut causer de graves accidents corporels, voire la mort. Ne pas démonter cet appareil.

MISE EN GARDE

Risque de choc électrique

Une mise à la terre défectueuse peut causer le choc électrique. Ne pas raccorder l'appareil à une prise de courant tant qu'il n'est pas correctement installé et mis à la terre.

Cet appareil doit être mis à la terre. En cas de court-circuit, la mise à la terre réduit les risques d'électrocution en permettant au courant électrique de s'échapper par un fil. Cet appareil est équipé avec un cordon comportant un fil de terre et une fiche de terre. La fiche doit être branchée dans une prise de courant correctement installée et comportant un contact de terre.

Consultez un électricien ou un prestataire de service qualifié si les instructions de mise à la terre ne sont pas bien comprises ou si un doute subsiste quant à la mise à la terre correcte de l'équipement. Utilisez une rallonge de 3-fils comportant une mise à la terre si nécessaire.

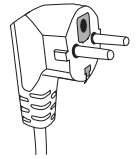

La tension du cble d'alimentation ou de la rallonge doit correspondre bien à celle montrée sur la plaque signalétique de l'appareil.

Il n'est pas recommandé d'utiliser une rallonge très longue.

Toujours consultez un électricien qualifié et autorisé ou le service après-vente afin d'éviter tout danger.

4. USTENSILES

ATTENTION !! Risque d'accidents corporels

Les récipients hermétiquement clos peuvent exploser.

Ouvrez les récipients hermétiquement clos et percez les sachets en plastique avant cuisson.

Consultez la page suivante pour des instructions supplémentaires : Matériaux utilisables et matériaux à éviter dans un four à micro-ondes . Certains ustensiles non métalliques ne peuvent pas être utilisés dans un four à micro-ondes. En cas de doute, effectuez le test ci-dessous sur l'ustensile.

Test de l'ustensile:

1. Placer dans le four un récipient prévu pour micro-ondes contenant une tasse d'eau (250 ml) et l'ustensile en question.
2. Cuire à puissance maximale pendant 1 minute.
3. Toucher l'ustensile avec précaution. S'il est chaud, ne l'utilisez pas pour la cuisson par micro-ondes.
4. Ne pas dépasser 1 minute de cuisine.

Matériaux à éviter dans un four à micro-ondes

Ustensiles	Remarques
Plateau en aluminium	Peut causer un arc. Transvaser la nourriture dans un plat prévu pour micro-ondes.
Boîte en carton de nourriture avec poignée métallique	Peut causer un arc. Transvaser la nourriture dans un plat prévu pour micro-ondes.
Ustensiles métalliques ou garnis de métal	Le métal empêche l'énergie des micro-ondes d'agir sur la nourriture. Des ornements métalliques peuvent causer un arc.
Liens de fil à torsader	Peuvent causer un arc et un feu dans le four.
Sacs en papier	Peuvent causer un feu dans le four.
Mousse de plastique	La mousse de plastique exposée à une température élevée peut fondre ou contaminer le liquide qu'elle contient.
Bois	Le bois se dessèche dans un four à micro-ondes et peut se fendre ou se briser.

Matériaux utilisables dans un four à micro-ondes

Ustensiles	Remarques
Plateau en aluminium	protection seulement. De petits morceaux lisses peuvent servir à couvrir de minces morceaux de viande ou de volaille pour éviter une cuisson excessive. Un arc peut se produire si la feuille est trop proche des parois du four. La feuille devrait être éloignée de 2,5 cm au moins des parois du four.
Plat à brunir	Suivre les instructions du fabricant. Le fond d'un plat à brunir doit se trouver à 5 mm. Au moins au-dessus du plateau tournant. Une utilisation incorrecte peut entraîner le bris du plateau tournant.
Service de table	Seulement si prévu pour micro-ondes. Suivre les instructions du fabricant. Ne pas utiliser de plats fendus ou ébréchés.
Bocaux en verre	Toujours ôter le couvercle. N'utiliser que pour tiédir la nourriture. La plupart des bocaux en verre ne résistent pas à la chaleur et peuvent se briser.
Verrerie de table	Uniquement la verrerie résistant à la chaleur d'un four. Vérifier l'absence d'ornements métalliques. Ne pas utiliser de plats fendus ou ébréchés.
Sac à brunir	Suivre les instructions du fabricant. Ne pas fermer avec une attache métallique. Ménager des fentes pour laisser s'échapper la vapeur.
Plats et gobelets en papier	Ne conviennent que pour cuire/chauffer rapidement. Toujours surveiller la cuisson.
Serviettes en papier	Utiliser pour couvrir la nourriture à réchauffer et pour absorber la graisse. Ne conviennent que pour une cuisson rapide, toujours surveillée.
Papier sulfurisé	Sert de protection contre les éclaboussures ou d'enveloppe pour étuver
Plastique	Seulement si prévu pour micro-ondes. Suivre les instructions du fabricant. Devrait comporter la mention adapté aux fours à micro-ondes . Certains conditionnements en plastique deviennent mous lorsque la nourriture à l'intérieur se réchauffe. Les sachets sous vide et les sacs en plastique hermétiquement fermés devraient être fendus, percés ou ouverts selon les instructions figurant sur l'emballage.
Film plastique	Seulement si prévu pour micro-ondes. Sert à recouvrir la nourriture pour qu'elle garde son humidité. Ne pas placer le film en contact avec les aliments.
Thermomètres	Seulement si prévus pour micro-ondes (thermomètres pour la viande et à confiture).
Papier ciré	Utilisé comme protection contre les éclaboussures et pour conserver l'humidité.

5. INSTALLATION DE VOTRE FOUR

Noms des parties et accessoires du four

Sortir le four et le reste du matériel du carton. Votre four est livré avec les accessoires suivants :

1 Plateau en verre

1 Ensemble de l'anneau du plateau tournant

1 Manuel d'utilisation

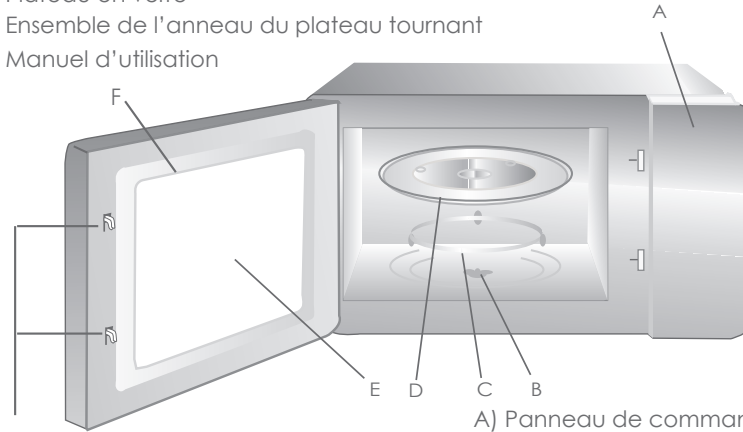

- A) Panneau de commande
 - B) Entraineur du plateau tournant
 - C) Support du plateau tournant
 - D) Plateau en verre
 - E) Hublot d'observation
 - F) Ensemble de la porte
 - G) Système de verrouillage de sécurité
- Grille (seulement pour les gammes avec la grille)

Installation du plateau tournant

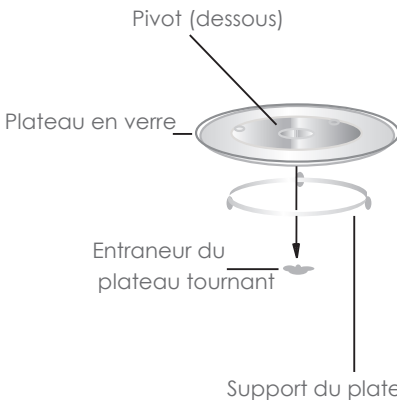

- a. Ne jamais placer le plateau en verre à l'envers. Le mouvement du plateau en verre ne doit jamais être entravé.
- b. Le plateau en verre et l'ensemble de l'anneau du plateau doivent être toujours utilisés ensemble pour la cuisson.
- c. La nourriture et les récipients contenant la nourriture doivent toujours être placés sur le plateau en verre pour effectuer la cuisson.
- d. Si le plateau en verre ou l'ensemble de l'anneau du plateau tournant se fend ou se rompt, adressez-vous au service d'entretien le plus proche.

Instructions d'installation

Enlevez tout le matériel d'emballage et les accessoires. Vérifiez que le four ne comporte aucun dommage comme des bosselures ou le bris de la porte. N'installez pas un four endommagé.

Cabinet : Enlever tous les films protecteurs sur la surface du cabinet du four à micro-ondes. N'enlevez pas le couvercle en mica marron clair vissé à la cavité du four qui sert à protéger le magnétron.

1. Choisissez une surface plane offrant un espace libre suffisant pour les ouvertures d'arrivée et/ou de sortie d'air.

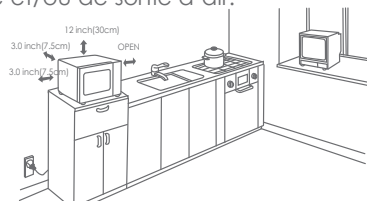

Prévoir un espace de 7,5 cm au moins entre le four et les parois adjacentes. Laisser libre un des côtés.

(1) L'espace libre au-dessus du four doit être de 30 cm au moins.

(2) Ne pas enlever les pieds du four.

(3) L'obstruction des ouvertures d'arrivée et/ou de sortie d'air peut endommager le four.

(4) Placer le four aussi loin que possible des radios et télévisions. Un four à micro-ondes en fonctionnement peut interférer avec la réception radio ou TV.

2. Raccordez le four à une prise de courant avec terre. La tension et la fréquence doivent être identiques à celles de la plaque signalétique.

MISE EN GARDE : Ne pas installer au dessus d'une surface de cuisson ou de tout appareil produisant de la chaleur.

Une installation de ce genre pourrait endommager le four et rendre la garantie caduque.

ATTENTION: La surface accessible peut devenir chaude pendant l'utilisation.



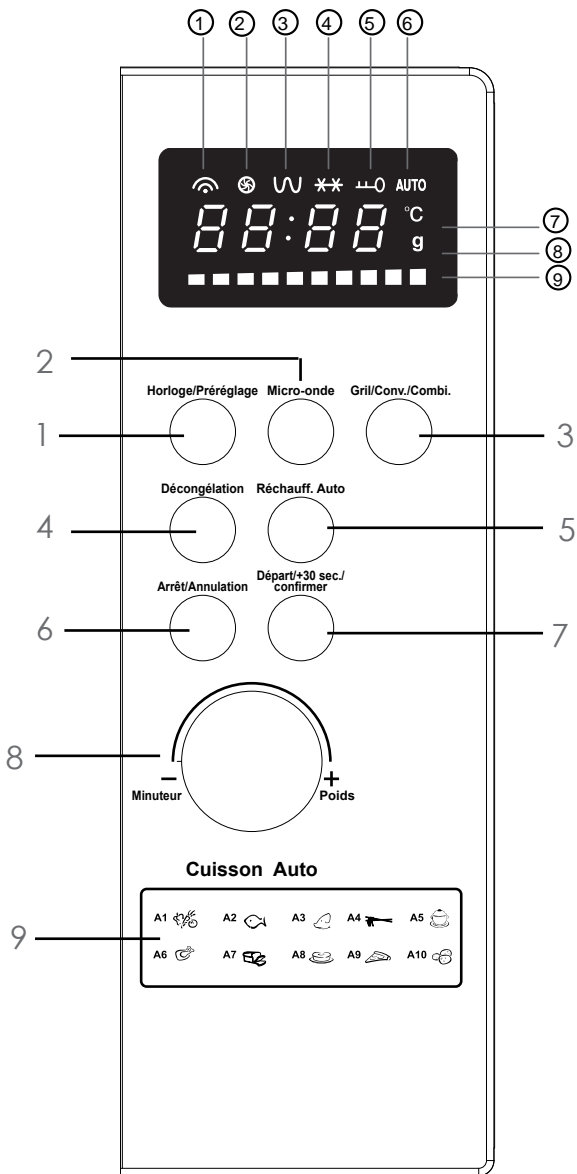



- ① Cuisine de micro-ondes
- ② Cuisine de combinaison
- ③ Cuisine de gril
- ④ Décongélation
- ⑤ Sécurité enfants
- ⑥ Menu auto.
- ⑦ Température (°C)
- ⑧ Poids (Grammes)
- ⑨ Indicateur de température de chaleur tournante
- 1 Horloge/Préréglage
- 2 Micro-onde
- 3 Gril/Conv./Combi.
- 4 Décongélation
- 5 Réchauff. Auto
- 6 Arrêt/Annulation
- 7 Départ/+30 sec./confirmer
- 8 Minuteur/Poids
- 9 Cuisson Auto

6. UTILISATION DE VOTRE FOUR

Ce four à micro-ondes est muni de la commande électronique moderne pour satisfaire vos besoins différents en réglant les paramètres de cuisson.



1. Réglage d'horloge

Quand le four à micro-ondes est branché, 0:00 sera affiché, et puis la sonnerie retentira une fois.

- 1) Pressez **Horloge/Préréglage** pour choisir 12-heure ou 24-heure.
 - 2) Tournez  pour régler les chiffres d'heure, les chiffres que vous entrez doivent être 0--23 (24 - heure) ou 1--12 (12 - heure).
 - 3) Pressez **Horloge/Préréglage**, les chiffres de minute clignoteront.
 - 4) Tournez  pour régler les chiffres de minute, les chiffres que vous entrez doivent être 0--59.
 - 5) Pressez **Horloge/Préréglage** pour finir le réglage d'horloge, : clignotera.
- Remarque : 1) Si l'horloge n'est pas réglée après avoir branché, 0:00 sera affiché.
2) Si vous pressez **Arrêt/Annulation** pendant le processus du réglage d'horloge, le four revient automatiquement à l'état précédent.

2. Cuisine de micro-ondes

1) Pressez **Micro-onde** plusieurs fois pour choisir la fonction souhaitée. Tournez  pour régler le temps de cuisson. Pressez **Départ/+30 sec./Confirmer** pour confirmer le départ de cuisson.
Par exemple, Si vous voulez choisir 80% puissance de micro-onde pendant 20 minutes, procédez comme suit :

- 1) Pressez **Micro-onde**, l'écran affichera P100, l'indicateur lumineux  sera allumé.
- 2) Pressez **Micro-onde**, encore une fois pour choisir 80% puissance de micro-onde, P80 sera affiché.
- 3) Tournez  pour régler le temps de cuisson jusqu'à ce qu'il affiche 20 :00 . (Le temps de cuisson Max. est de 95 minutes.)
- 4) Pressez **Départ/+30 sec./Confirmer** pour le départ de cuisson, : s'allumera et  clignotera.

Remarque : les quantités de réglage pour l'ajustement du temps sur le bouton de codage comme suit :

0--1 min : 5 secondes. (Si vous pressez une fois, le temps (0 -1 min) augmentera ou diminuera 5 secondes.)

1--5 min : 10 secondes.

5--10 min : 30 secondes.

10--30 min : 1 minute.

30--95 min : 5 minutes.

Tableau de puissance de micro-onde

Pression	Une fois	Deux fois	Trois fois	4 fois	5 fois
Puissance de micro-onde	100%	80%	50%	30%	10%

3. Cuisine de gril

1) Pressez **Gril/Conv. /Combi.**, G -1 clignote.

2) Pressez **Départ/+30 sec. /Confirmer** pour confirmer, G -1 est affiché.

3) Tournez  pour régler le temps de cuisine. (Le temps de cuisine Max. est de 95 minutes.)

4) Pressez encore **Départ/+30 sec. /Confirmer** pour le départ de cuisine,  clignotera et : sera allumé.

Remarque: C'est normal que le four sonne 2 fois quand l'heure de gril passe un demi.

Afin d'avoir un meilleur effet d'aliment grillé, vous devez renverser l'aliment et

fermer la porte, puis pressez **Départ/+30 sec. /Confirmer** à continuer la cuisson.

Et puis s'il n'y a pas d'opération, le four continuera encore la cuisine.

4. Cuisine de combinaison (combi.)

1) Pressez **Gril/Conv. /Combi.**, G -1 clignote.

2) Tournez  pour sélectionner la fonction de cuisson combi. (C-1, C-2, C-3, ou C-4)

3) Pressez **Départ/+30 sec. /Confirmer** pour confirmer la fonction souhaitée.

4) Tournez  pour régler le temps de cuisine. (Le temps de cuisine Max. est de 95 minutes.)

5) Pressez encore **Départ/+30 sec. /Confirmer** pour le départ de cuisine,

l'indicateur de cuisson clignotera et : s'allumera.

Remarque : Tableau de cuisson combi.

Instructions	Affichage	Micro-onde	Gril	Convection
1	C-1	●		●
2	C-2	●	●	
3	C-3		●	●
4	C-4	●	●	●

5. Cuisine de convection (avec fonction préchauffage)

Cette fonction vous permet de cuire l'aliment comme un four traditionnel. La micro-onde n'est pas utilisée. Il est recommandé de préchauffer le four à la température appropriée avant de placer l'aliment dans le four.

1) Pressez **Gril/Conv. /Combi.**, G -1 clignote.

2) Tournez  pour sélectionner la fonction de convection. °C Clignote et  s'allume. Pour choisir la température de convection, vous devez rester à tourner

 . Remarque : la température peut être réglée de 140 degrés à 230 degrés.

3) Pressez **Départ/+30 sec. /Confirmer** pour confirmer la température.

4) Pressez **Départ/+30 sec. /Confirmer** pour commencer le préchauffage. Lorsque la température pré-réglée est atteinte, il sonnera deux fois pour vous rappeler mettre l'aliment dans le four. La température de préchauffage est affichée et clignote.

5) Mettez l'aliment dans le four et fermez la porte. Tournez  pour régler le temps de cuisine. (Le temps de cuisine Max. est de 95 minutes.)



5) Pressez encore **Départ/+30 sec. /Confirmer** pour le départ de cuisine.

Remarque: a. Le temps de cuisine ne peut pas être réglé jusqu'à ce que la température de préchauffage soit atteinte. Lorsque la température est atteinte, la porte doit être ouverte pour régler le temps de cuisine.

b. Si le temps n'est pas réglé dans 5 minutes, le four s'arrêtera de préchauffer. La sonnerie retentira cinq fois et revient à l'état d'attente.

6. Cuisine de convection (sans fonction préchauffage)

1) Pressez **Gril/Conv. /Combi.**, G -1 clignote.

2) Tournez  pour sélectionner la fonction de convection. °C Clignote et  s'allume. Pour choisir la température de convection, vous devez rester à tourner .

3) Pressez **Départ/+30 sec. /Confirmer** pour confirmer la température de convection.

4) Tournez  pour régler le temps de cuisine. (Le temps de cuisine Max. est de 95 minutes.)

5) Pressez encore **Départ/+30 sec. /Confirmer** pour le départ de cuisine.

7. La cuisine de multi-section

Trois sections peuvent être réglées au plus pour la cuisine. Dans la cuisine de multi-section, si une section est décongelée, donc la décongélation devrait être placée dans la première section.

Il sonnera une fois après chaque section et la prochaine section commencera.

Remarque : La fonction Menu auto. ne peut pas être réglé comme une des sections.

Par exemple : Si vous voulez cuisiner avec 100% de puissance de micro-onde pendant 10 minutes et 80% de puissance des micro-onde pendant 5 minutes, faites le fonctionner comme suivantes :

1) Pressez **Micro-onde** une fois pour choisir 100% puissance de micro-onde.

2) Tournez  à régler le temps de cuisine de 10 minutes.

3) Pressez **Micro-onde** deux fois pour choisir 80% puissance de micro-onde.

4) Tournez  à régler le temps de cuisine de 5 minutes.

5) Pressez **Départ/+30 sec. /Confirmer** à démarrer la cuisine.

8. Cuisine rapide

Dans l'état d'attente, pressez **Départ/+30 sec. /Confirmer** pour la cuisine avec 100% de puissance pendant 30 secondes. Chaque pression supplémentaire ajoutera 30 secondes. Le temps de cuisine max. est de 95 minutes.

Remarque: cette fonction n'est pas utilisée dans le mode de décongélation, menu auto. et multi-section.

9. Fonction de pré-réglage

1) Réglez l'horloge d'abord. (Consultez les instructions dans la première section Réglage d'horloge . Cette étape est nécessaire.)

2) Sélectionnez le programme de cuisine. Trois sections peuvent être réglées au plus. La décongélation ne peut pas être réglée. La fonction menu auto. ne peut pas être réglée dans la cuisine de multi-section.

Par exemple, si vous voulez utiliser 100% puissance de micro-onde pendant 10 minutes.

Procédez comme suit :

a. Pressez **Micro-onde** une fois pour choisir 100% puissance de micro-onde.

b. Tournez  à régler le temps de cuisine de 10 minutes.

c. Ne pas presser **Départ/+30 sec. /Confirmer** à démarrer la cuisine.

3) Pressez **Horloge/Pré-réglage** L'horloge courante est affichée. Les chiffres d'heure clignotent

4) Tournez  pour régler les chiffres d'heure, les chiffres que vous entrez doivent être 0--23 (24 - heure) ou 1--12 (12 - heure).

5) Pressez **Horloge/Pré-réglage** , les chiffres de minute clignoteront.

6) Tournez  pour régler les chiffres de minute, les chiffres que vous entrez doivent être 0--59.



7) Pressez **Départ/30 sec. /Confirmer** pour finir le réglage, : s'allumera, la sonnerie retentira deux fois lorsque le temps est atteint, puis la cuisson commencera automatiquement.

Remarque :L'horloge doit être réglée tout d'abord. Sinon, la fonction pré-réglage n'est pas mise en fonctionnement.

10. Décongélation par temps

1) Pressez **Décongélation** une fois, d-1 sera affiché.

2) Tournez  pour régler le temps de cuisine. (Le temps de cuisine Max. est de 95 minutes.)

3) Pressez **Départ/+30 sec. /Confirmer** à commencer la décongélation.  et les indicateurs  clignoteront. L'indicateur g s'éteindra.

11. Décongélation par poids

1) Pressez **Décongélation** plusieurs fois et d - 2 , d - 3 et d - 3 seront affichés.

2) Tournez  pour sélectionner le poids d'aliment entre 100 et 2000g. L'indicateur g s'allumera.

3) Pressez **Départ/+30 sec. /Confirmer** à commencer la décongélation.  et les indicateurs  clignoteront.

12. Cuisine rapide de micro-onde



Dans l'état d'attente, Tournez  dans le sens inverse des aiguilles d'une montre pour choisir le temps de cuisine pressez **Départ/+30 sec. /Confirmer** pour la cuisine avec 100% de puissance de micro-onde.

Remarque:cette fonction n'est pas utilisée comme une section de la cuisine de multi-section.











13. Autre fonctionnement

- 1) Dans l'état de la cuisine, pressez **Micro-onde** , **Gril/Conv. /Combi.** , la puissance courante sera montrée pendant 2 - 3 secondes.
- 2) Dans l'état de prééglage, pressez **Horloge/Préréglage** à consulter le temps pour le départ différé de cuisine. Le temps prééglé clignotera pendant 2-3 secondes.
- 3) Pendant la cuisine, pressez **Horloge/Préréglage** à consulter le temps actuel et le temps sera affiché pendant 2 - 3 secondes.

14. Menu auto.

- 1) Dans l'état d'attente, tournez  dans le sens des aiguilles d'une montre, A1 clignote.
- 2) Tournez  pour choisir le menu différent : A1 , A2 ...A10 .
- 3) Pressez **Départ/+30 sec. /Confirmer** à confirmer le menu choisi.
- 4) Tournez  pour sélectionner le poids ou la portion de menu.
- 5) Pressez **Départ/+30 sec. /Confirmer** à démarrer la cuisine.

Menu

Menu	Poids(g)	Affichage
A-1	150	150
Légume	350	350
	500	500
A-2	150	150
Poisson	250	250
	350	350
	450	450
	650	650
A-3	150	150
Viande	300	300
	450	450
	600	600
A-4	50(avec450ml d'eau)	50
Pâtes	100 (avec800ml d'eau)	100
	150(avec1200ml d'eau)	150
A-5	200	200
Soupe	400	400
	600	600
A-6	500	500
Poulet rôti	750	750
	1000	1000
	1200	1200
A-7	50	50
Pain	100	100
	150	150
A-8 Gâteau 	475	475
A9	200	200
Pizza	300	300
	400	400
A10	1 (environ 230g)	1
Pomme de terre	2(environ 460g)	2
	3(environ 690g)	3

15. Réchauffage auto.



- 1) Pressez **Réchauff. Auto** , h-1 affiche.
- 2) Réglez  à sélectionne le poids ou la portion.
- 3) Pressez **Départ/+30 sec. /Confirmer** à démarrer la cuisine.  et les indicateurs Auto clignoteront. L'indicateur g s'éteindra.

Tableau de réchauffage auto.

Menu	Poids (g)	Affichage
h -1 (Réchauffage. Auto)	150	150
	250	250
	350	350
	450	450
	600	600
h -2 (Plat)	250	250
	350	350
	450	450
h -3 (Café)	1 (environ 240g)	1
	2(environ 480g)	2
	3(environ 720g)	3
h - 4	1 (environ 70g)	1
	2(environ 140g)	2
	3(environ 210g)	3

16. Sécurité enfants

Bloquer : Dans l'état d'attente, pressez **Arrêt/Annulation** pendant 3 secondes. Il y aura un long bip qui dénote d'entrer l'état de enfant-bloqué et 0: 00 ou le temps actuel sera affiché.

Débloquer : dans l'état bloqué, pressez **Arrêt/Annulation** pendant 3 secondes, il y aura un long bip qui dénote la déblocage.

17. Spécification

- 1) La sonnerie retentira une fois lorsque vous pressez le bouton au début
- 2) Assure-vous de presser **Départ/+30 sec. /Confirmer** pour continuer à cuire si la porte est ouverte pendant la cuisson.
- 3) Si vous ne pressez pas **Départ/+30 sec. /Confirmer** au bout de 5 minutes, après avoir sélectionné le programme de cuisine, le temps actuel sera affiché et le réglage sera annulé.
- 4) Assurez-vous de presser bien sur le bouton chaque fois afin que la sonnerie retentisse une fois. Si ce n'est pas le cas, pas de réponse.
- 5) La sonnerie retentira cinq fois pour vous rappeler la fin de cuisine.

7. DEPANNAGE

Guide de dépannage

Symptôme normal	
Le four à micro-ondes intervient la réception de TV	Le radio et TV pourrait être intervenu lorsque le four à micro-ondes fonctionne. Il est également similaire à l'interférence de petits appareils électriques, comme mixeur, aspirateur, et ventilateur électrique. C'est normal.
La lumière du four faible	En cuisson avec basse puissance, la lumière du four pourrait être faible. C'est normal.
La vapeur accumulée sur la porte, l'air chauds'évacue	Pendant la cuisson, beaucoup de vapeur s'échappe desentes mais un peu pourrait s'accumulera sur la surface froide comme porte du four. C'est normal.
Le four démarre automatiquement sans aliment dedans	NE JAMAIS fonctionner l'unité sans aliment à l'intérieure. C'est très dangereux.

Utilisez le tableau ci-dessous pour identifier votre problème et essayez d'appliquer la solution proposée. Adressez-vous au service d'entretien agréé le plus proche si le four à micro-ondes ne fonctionne toujours pas correctement.

PROBLEME	RAISON POSSIBLE	SOLUTION POSSIBLE
Le four ne marche pas	(1) Le cordon d'alimentation n'est pas bien branché	Débrancher l'appareil. Puis le brancher à nouveau après 10 secondes.
	(2) Le fusible grillé ou le disjoncteur de circuit fonctionne.	Remplacer le fusible ou régler le disjoncteur de circuit (La réparation fait par un personnel qualifié)
	(3) Problème de prise	Tester la prise avec autre appareil électrique.
Le four ne chauffe pas	(4) La porte n'est pas bien fermée.	Fermer bien la porte.
Le plateau tournant fait du bruit lorsque le four à micro-ondes fonctionne.	(5) Les accessoires du plateau tournant et le fond du four sont sales.	Voire Nettoyage et soin du micro-ondes pour nettoyer les parties sales.

8. Nettoyage et entretien

- Essuyez l'intérieur et l'extérieur du four avec un chiffon doux et un détergent doux. Rincez et séchez en essuyant. Effectuez cette opération une fois par semaine, plus souvent si nécessaire.
- Nettoyer les accessoires comme d'habitude dans l'eau savonneuse.
- Nettoyer soigneusement la porte et la scellé et autres parties proches avec un chiffon humide lorsqu'ils sont sales.
- Essuyez immédiatement les éclaboussures d'huile avec une serviette en papier humide, particulièrement après avoir cuit de la volaille, etc.
- Nettoyez soigneusement des jointes de porte, des cavités, des surfaces d'étanchéité et des parties adjacentes.

9. Spécifications techniques

	Modèle :	ACE30IX
	Alimentation électrique :	220-240V~ 50Hz
	Puissance absorbée (micro-ondes) :	1450W
	Puissance restituée(micro-ondes) :	900W
	Puissance absorbée (Grill) :	1100W
	Puissance absorbée (Convection) :	2500W
	Capacité du four :	30L
	Diamètre du plateau tournant :	∅315mm
	Dimensions extérieures :	520X518X335mm
	Poids net :	Environ 19.9 kg

Lefabriquant et le revendeur ne peuvent pas être tenus responsable de tout accident ou dommage causé par une utilisation impropre de l'appareil, ou si les instructions données dans le présent manuel n'ont pas été respectées.

ENLEVEMENT DES APPAREILS MENAGERS USAGES



La directive Européenne 2002/96/EC sur les Déchets des Equipements Electriques et Electroniques (DEEE), exige que les appareils ménagers usagés ne soient pas jetés dans le flux normal des déchets municipaux. Les appareils usagés doivent être collectés séparément afin d'optimiser le taux de récupération et le recyclage des matériaux qui les composent et réduire l'impact sur la santé humaine et l'environnement. Le symbole de la poubelle barrée est apposé sur tous les produits pour rappeler les obligations de la collecte séparée. Les consommateurs devront contacter les autorités locales ou leur revendeur concernant la démarche à suivre pour l'enlèvement de leur appareil.

DIRECTORY

1. Precautions to avoid possible exposure to excessive microwave energy	- 22 -
2. Important safety instructions arnig	- 23 -
3. To Reduce the Risk of Injury to Persons Crounding Installation	- 25 -
4. Utensils	- 26 -
5. Setting up your oven	- 28 -
6. Operation Instruction	- 31 -
7. Trouble shooting	- 38 -
8. Cleaning and care	- 39 -
9. Specifications	- 39 -

Read these instructions carefully before using your microwave oven, and keep it carefully.

If you follow the instructions, your oven will provide you with many years of good service.

1. PRECAUTIONS TO AVOID POSSIBLE EXPOSURE TO EXCESSIVE MICROAVE ENERGY

(a) Do not attempt to operate this oven with the door open since this can result in harmful exposure to microwave energy. It is important not to break or tamper with the safety interlocks.

(b) Do not place any object between the oven front face and the door or allow soil or cleaner residue to accumulate on sealing surfaces.

(c) WARNING: If the door or door seals are damaged, the oven must not be operated until it has been repaired by a competent person.

ADDENDUM

If the apparatus is not maintained in a good state of cleanliness, its surface could be degraded and affect the lifespan of the apparatus and lead to a dangerous situation.

SAVE THESE INSTRUCTIONS CAREFULLY

2.IMPORTANT SAFETY INSTRUCTIONS

To reduce the risk of fire, electric shock, injury to persons or exposure to excessive microwave oven energy when using your appliance, follow basic precautions, including the following:

1. **warning:** Liquids and other foods must not be heated in sealed containers since they are liable to explode.
2. **warning:** It is hazardous for anyone other than a competent person to carry out any service or repair operation that involves the removal of a cover which gives protection against exposure to microwave energy.
3. **warning:** Only allow children to use the oven without supervision when adequate instructions have been given so that the child is able to use the oven in a safe way and understand the hazards of improper use.
4. **warning:** When the appliance is operated in the combination mode, children should only use the oven under adult supervision due to the temperatures generated. (only for grill series)
5. Only use utensils suitable for use in microwave ovens.
6. The oven should be cleaned regularly and any food deposits should be removed.
7. Read and follow the specific:PRECAUTIONS TO AVOID POSSIBLE EXPOSURE TO EXCESSIVE MICROAVE ENERGY.
8. When heating food in plastic or paper containers, keep an eye on the oven due to the possibility of ignition.
9. If smoke is observed, switch off or unplug the appliance and keep the door closed in order to stifle any flames.
10. Do not overcook food.
11. Do not use the oven cavity for storage purposes. Do not store items, such as bread, cookies, etc. inside the oven.
12. Remove wire twist-ties and metal handles from paper or plastic containers/bags before placing them in the oven.
13. Install or locate this oven only in accordance with the installation instructions provided.
14. Eggs in the shell and whole hard-boiled eggs should not be heated in microwave ovens since they may explode, even after microwave heating has ended.
15. Use this appliance only for its intended uses as described in manual. Do not use corrosive chemicals or vapors in this appliance. This oven is especially designed to heat. It is not designed for industrial or laboratory use.

16. If the supply cord is damaged, it must be replaced by the manufacturer, its service agent or similarly qualified persons in order to avoid a hazard.
17. Do not store or use this appliance outdoors.
18. Do not use this oven near water, in a wet basement or near a swimming pool.
19. The temperature of accessible surfaces may be high when the appliance is operating. The surfaces are liable to get hot during use. Keep cord away from heated surface, and do not cover any vents on the oven.
20. Do not let cord hang over edge of table or counter.
21. Failure to maintain the oven in a clean condition could lead to deterioration of the surface that could adversely affect the life of the appliance and possibly result in a hazardous situation.
22. The contents of feeding bottles and baby food jars shall be stirred or shaken and the temperature checked before consumption, in order to avoid burns.
23. Microwave heating of beverages can result in delayed eruptive boiling, therefore care must be taken when handling the container.
24. The appliance is not intended for use by persons (including children) with reduced physical, sensory or mental capabilities, or lack of experience and knowledge, unless they have been given supervision or instruction concerning use of the appliance by a person responsible for their safety.
25. Children should be supervised to ensure that they do not play with the appliance.
26. The microwave oven shall not be placed in a cabinet unless it has been tested in a cabinet
27. The appliances are not intended to be operated by means of an external timer or separate remote-control system.
28. **WARNING** : Ensure that the appliance is switched off before replacing the lamp to avoid the possibility of electric shock.
29. Accessible parts may become hot during use. Young children should be kept away.
30. Steam cleaner is not to be used.
31. Surface of a storage drawer can get hot.
32. Do not use harsh abrasive cleaners or sharp metal scrapers to clean the oven door glass since they can scratch the surface, which may result in shattering of the glass.
33. During use the appliance becomes hot. Care should be taken to avoid touching heating elements inside the oven.
34. Only use the temperature probe recommended for this oven. (for ovens provided with a facility to use a temperature-sensing probe.)
35. The rear surface of appliance shall be placed against a wall.

3.To Reduce the Risk of Injury to Persons Grounding Installation

DANGER

Electric Shock Hazard

Touching some of the internal components can cause serious personal injury or death. Do not disassemble this appliance.

This appliance must be grounded. In the event of an electrical short circuit, grounding reduces the risk of electric shock by providing an escape wire for the electric current. This appliance is equipped with a cord having a grounding wire with a grounding plug. The plug must be plugged into an outlet that is properly installed and grounded.

WARNING

Electric Shock Hazard

Improper use of the grounding can result in electric shock. Do not plug into an outlet until appliance is properly installed and grounded.

Consult a qualified electrician or serviceman if the grounding instructions are not completely understood or if doubt exists as to whether the appliance is properly grounded. If it is necessary to use an extension cord, use only a 3-wire extension cord.

Two-round-pin plug

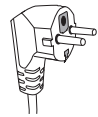

Note:

1. A short power-supply cord is provided to reduce the risks resulting from becoming entangled in or tripping over a longer cord.
2. If a long cord set or extension cord is used:
 - 1) The marked electrical rating of the cord set or extension cord should be at least as great as the electrical rating of the appliance.
 - 2) The extension cord must be a grounding type 3-wire cord.
 - 3) The long cord should be arranged so that it will not drape over the counter top or tabetop where it can be pulled on by children or tripped over unintentionally.

4. UTENSILS

CAUTION

Personal Injury Hazard

It is hazardous for anyone other than a competent person to carry out any service or repair operation that involves the removal of a cover which gives protection against exposure to microwave energy.

See the instructions on Materials you can use in microwave oven or to be avoided in microwave oven. There may be certain non-metallic utensils that are not safe to use for microwaving. If in doubt, you can test the utensil in question following the procedure below.

Utensil Test:

1. Fill a microwave-safe container with 1 cup of cold water (250ml) along with the utensil in question.
2. Cook on maximum power for 1 minute.
3. Carefully feel the utensil. If the empty utensil is warm, do not use it for microwave cooking.
4. Do not exceed 1 minute cooking time.

Materials to be avoided in microwave oven

Utensils	Remarks
Aluminum tray	May cause arcing. Transfer food into microwave-safe dish.
Food carton with metal handle	May cause arcing. Transfer food into microwave-safe dish.
Metal or metal-trimmed utensils	Metal shields the food from microwave energy. Metal trim may cause arcing.
Metal twist ties	May cause arcing and could cause a fire in the oven.
Paper bags	May cause a fire in the oven.
Plastic foam	Plastic foam may melt or contaminate the liquid inside when exposed to high temperature.
Wood	Food will dry out when used in the microwave oven and may split or crack.

Materials you can use in microwave oven

Utensils	Remarks
Aluminum foil	Shielding only. Small smooth pieces can be used to cover thin parts of meat or poultry to prevent overcooking. Arcing can occur if foil is too close to oven walls. The foil should be at least 1 inch (2.5cm) away from oven walls.
Browning dish	Follow manufacturer's instructions. The bottom of browning dish must be at least 3/16 inch (5mm) above the turntable. Incorrect usage may cause the turntable to break.
Dinnerware	Microwave-safe only. Follow manufacture's instructions. Do not use cracked or chipped dishes.
Glass jars	Always remove lid. Use only to heat food until just warm. Most glass jars are not heat resistant and may break.
Glassware	Heat-resistant oven glassware only. Make sure there is no metallic trim. Do not use cracked or chipped dishes.
Oven cooking bags	Follow manufacturer's instructions. Do not close with metal tie. Make slits to allow steam to escape.
Paper plates and cups	Use for shortterm cooking/warming only. Do not leave oven unattended while cooking.
Paper towels	Use to cover food for reheating and absorbing fat. Use with supervision for a short-term cooking only.
Parchment paper	Use as a cover to prevent splattering or a wrap for steaming.
Plastic	Microwave-safe only. Follow the manufacturer's instructions. Should be labeled Microwave Safe. Some plastic containers soften, as the food inside gets hot. Boiling bags and tightly closed plastic bags should be slit, pierced or vented as directed by package.
Plastic wrap	Microwave-safe only. Use to cover food during cooking to retain moisture. Do not allow plastic wrap to touch food.
Thermometers	Microwave-safe only (meat and candy thermometers).
Wax paper	Use as a cover to prevent splattering and retain moisture.

5.SETTING UP YOUR OVEN

Names of Oven Parts and Accessories

Remove the oven and all materials from the carton and oven cavity.

Your oven comes with the following accessories:

Glass tray	1
Turntable ring assembly	1
Instruction Manual	1

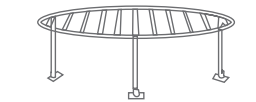
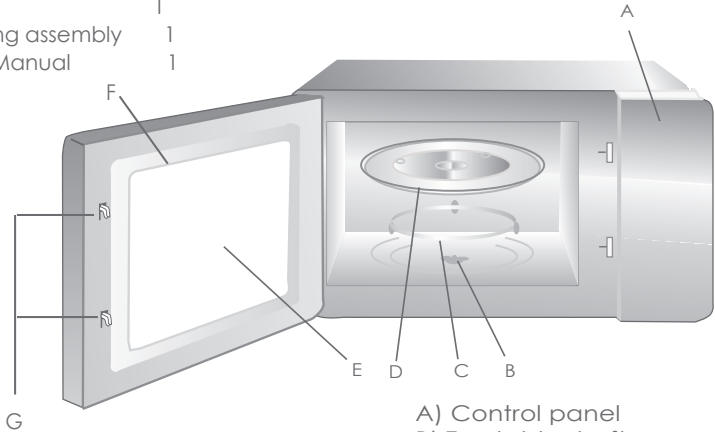

Grill Rack (Only for Grill series)

- A) Control panel
- B) Turntable shaft
- C) Turntable ring assembly
- D) Glass tray
- E) Observation window
- F) Door assembly
- G) Safety interlock system

Turntable Installation

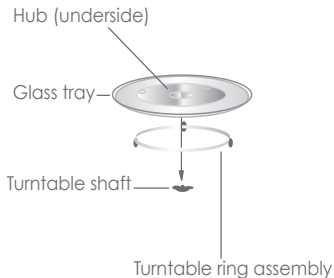

- a. Never place the glass tray upside down. The glass tray should never be restricted.
- b. Both glass tray and turntable ring assembly must always be used during cooking.
- c. All food and containers of food are always placed on the glass tray for cooking.
- d. If glass tray or turntable ring assembly cracks or breaks, contact your nearest authorized service center.

Countertop Installation

Remove all packing material and accessories.

Examine the oven for any damage such as dents or broken door. Do not install if oven is damaged.

Cabinet: Remove any protective film found on the microwave oven cabinet surface.

Do not remove the light brown Mica cover that is attached to the oven cavity to protect the magnetron.

Installation

1. Select a level surface that provide enough open space for the intake and/or outlet vents.

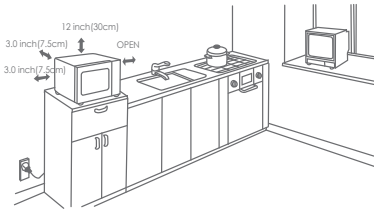

A minimum clearance of 3.0 inches (7.5cm) is required between the oven and any adjacent walls. One side must be open.

(1) Leave a minimum clearance of 12 inches (30cm) above the oven.

(2) Do not remove the legs from the bottom of the oven.

(3) Blocking the intake and/or outlet openings can damage the oven.

(4) Place the oven as far away from radios and TV as possible.

Operation of microwave oven may cause interference to your radio or TV reception.

2. Plug your oven into a standard household outlet. Be sure the voltage and the frequency is the same as the voltage and the frequency on the rating label.

WARNING : Do not install oven over a range cooktop or other heat-producing appliance. If installed near or over a heat source, the oven could be damaged and the warranty would be void.

The accessible surface may be hot during operation.



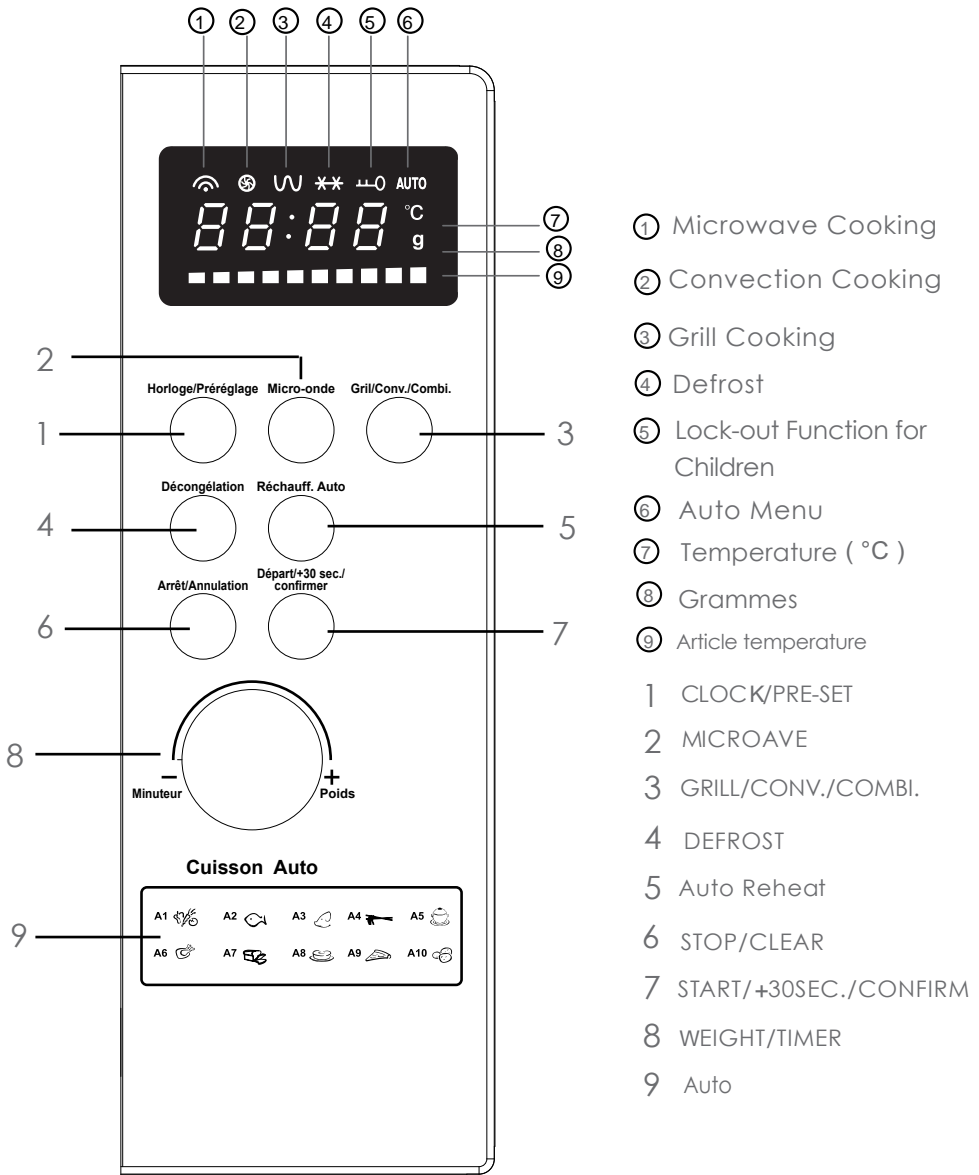

6.Operation Instructions

This microwave oven uses modern electronic control to adjust cooking parameters to meet your needs better for cooking.

1.Clock Setting

When the microwave oven is electrified, the oven will display 0:00, buzzer will ring once.

1) Press **CLOCK/PRE-SET** to choose 12-hour or 24-hour.

2) Turn  to adjust the hour figures, the input time should be within 0--23(24-hour) or 1--12(12-hour).

3) Press **CLOCK/PRE-SET**, the minute figures will flash.

4) Turn  to adjust the minute figures the input time should be within 0--59.

5) Press **CLOCK/PRE-SET** to finish clock setting.: will flash.

Note: 1) If the clock is not set after electrified, 0:00 is displayed.

2) During the process of clock setting, if you press **STOP/CLEAR**, the oven will go back to the previous status automatically.

2. Microwave Cooking

Press **MICROAVE** several times to select the function you want. Turn  to adjust the cooking time. Press **START/+30SEC./CONFIRM** to start cooking.

Example: If you want to use 80% microwave power to cook for 20 minutes, you can operate the oven as the following steps.

1) Press **MICROAVE** once, screen will display P100,  indicator will be lighted.

2) Press **MICROAVE** again to choose 80% power, screen will display P80.

3) Turn  to adjust the cooking time until the oven display 20:00

(The maximum cooking time is 95 minutes.)

4) Press **START/+30SEC./CONFIRM** to start cooking,  will light and the  indicator will flash.

NOTE: The step quantities for the adjustment time of the coding switch are as follow:

0--1 min	: 5 seconds
1--5 min	: 10 seconds
5--10 min	: 30 seconds
10--30 min	: 1 minute
30--95 min	: 5 minutes

Microwave Power Chart

Press	Once	Twice	Thrice	4 times	5 times
Microwave Power	100%	80%	50%	30%	10%

3. Grill Cooking

- 1) Press the **GRILL/CONV./COMBI.** key once , G-1 will flash.

- 2) Press the **START/+30SEC./CONFIRM** to confirm.G-1 is displayed.

- 3) Turn  to adjust the cooking time (The maximum cooking time is 95 minutes.)

- 4) Press the **START/+30SEC./CONFIRM** key to start cooking.The  will flash, : will be lighted.

Note: If half the grill time passes, the oven sounds twice, and this is normal

You can just leave it continue cooking. But in order to have a better effect of grilling food, you should turn the food over, close the door, and then press **START/+30SEC./CONFIRM** to continue cooking. If there is no operation , the oven will not pause and continue working.

4. Combination Cooking

- 1) Press the **GRILL/CONV./COMBI.** key once, G-1 will flash.

- 2) Turn  to select the way of combination function.(C-1,C-2,C-3 or C-4)

- 3) Press **START/+30SEC./CONFIRM** to confirm the function you need.

- 4) Turn  to adjust the cooking time. (The maximum cooking time is 95 minutes.)

- 5) Press the **START/+30SEC./CONFIRM** key to start cooking.
The cooking indicators will flash and : will light.



Note: Combination instructions

Instructions	Display	Microwave	Grill	Convection
1	C-1	●		●
2	C-2	●	●	
3	C-3		●	●
4	C-4	●	●	●

5. Convection Cooking(with preheating funtion)

The convection cooking can let you to cook the food as a traditional oven. Microwave is not used. It is recommended that you should preheat the oven to the appropriate temperature before placing the food in the oven.

1) Press the **GRILL/CONV./COMBI.** key once, G-1 flash.

2) Turn  to select the convection function. °C flash.  light.
To choose the convection temperature you need by keeping turning it.
Note:the temperature can be chosen from 140 degrees to 230 degrees.

3) Press the **START/+30SEC./CONFIRM** to confirm the temperature .

4) Press the **START/+30SEC./CONFIRM** to start preheating.hen the preheating temperature arrives, the buzzer will sound twice to remind you to put the food into the oven. The preheated temperature is displayed and flash.

5) Put the food into the oven and close the door. Turn , to adjust the cooking time. (The maximum setting time is 95 minutes.)

6) Press the **START/+30SEC./CONFIRM** key to start cooking.

Note: a. Cooking time cannot be input until the preheating temperature arrives.

If the temperature arrives, door must be opened to input the cooking time.

b. If the time not input in 5 minutes, the oven will stop preheating. The buzzer sound five times and turn back to waiting state.

6. Convection Cooking(without pre-heating function)

1) Press the **GRILL/CONV./COMBI.** key once, G-1 flash.

2) Turn  to select the convection function. °C flash.  light.
To choose the convection temperature you need by keeping turning it.

3) Press the **START/+30SEC./CONFIRM** to confirm the convection temperature.

4) Turn , to adjust the cooking time. (The maximum setting time is 95 minutes.)

5) Press the **START/+30SEC./CONFIRM** key to start cooking.

7. Multi-Stage Cooking

Three stages of cooking can be maximumly set. If one stage is defrosting, it should be put in the first stage. The buzzer will ring once after each stage and the next stage will begin.

Note: Auto menu cannot be set as one of multi-stage cooking

Example: if you want to cook with 100% microwave power for 10 minutes 80% microwave power for 5 minutes. The steps are as following:

1) Press **MICROAVE** once to choose 100% microwave power

2) Turn  to adjust the cooking time of 10 minutes

3) Press **MICROAVE** twice to choose 80% microwave power

4) Turn  to adjust the cooking time of 5 minutes

5) Press **START/+30SEC./CONFIRM** to start cooking.

8. Speedy Cooking

In waiting state, press **START/+30SEC./CONFIRM** key to cook with 100% power level for 30 seconds. Each press on the same key can increase 30 seconds. The maximum cooking time is 95 minutes.

Note: this function cannot work under defrost, auto menu and multi-stage state.

9. Pre-set Function

1) Set the clock first. (Consult the instruction of clock setting) This must be done.

2) Input the cooking program. Three stages can be set at most. Defrosting should not be set here. Memory cooking and auto menu cannot be set in multi-stage.

Example: if you want to cook with 100% microwave power for 10 minutes.

The steps are as following:

a. Press **MICROAVE** once to choose 100% microwave power

b. Turn  to adjust the cooking time of 10 minutes

c. Do not press **START/+30SEC./CONFIRM** to start cooking.

3) Press **CLOC/PRE-SET**. The current clock is displayed. The hour figure flash

4) Turn  to adjust the hour figures, the input time should be within 0--23(24-hour) or 1--12(12-hour).

5) Press **CLOC/PRE-SET**, the minute figures will flash.

6) Turn  to adjust the minute figures, the input time should be within 0--59.

7) Press **START/+30SEC./CONFIRM** to finish setting. : will light, buzzer will ring twice when the time arrives, then cooking will start automatically.

Note: clock must be set first. Otherwise, pre-set function will not work.

10. Defrost by Time

1) Press **DEFROST** pad once, the oven will display d-1,.

2) Turn  to select the cooking time. The maximum setting time is 95 minutes.

3) Press **START/+30SEC./CONFIRM** key to start defrosting
 and  indicators will flash and g indicator will go out.

11. Defrost by weight

1) Press **DEFROST** key several times, the oven will display d-2, d-3 and d-4.

2) Turn  to select the weight of food. At the same time, g will light, The weight should be 100-2000g.

3) Press **START/+30SEC./CONFIRM** key to start defrosting.
 and  indicators will flash .

12. Speedy Microwave Cooking

In waiting state, turn  anti clockwise to choose the cooking time directly
press **START/+30SEC./CONFIRM** to cook with 100% microwave power.

Note: this can be set as one of the multi-stage.

13. Inquiring Function

(1) In cooking state, press Microwave, **GRILL/CONV./COMBI.**, Rotisserie, the current power will be displayed for 2-3 seconds.

(2) In pre-set state, press **CLOCK/PRE-SET** to inquire the time for delay start cooking.
The pre-set time will flash for 2-3 seconds.

(3) During cooking state, press **CLOCK/PRE-SET** to check the current time. It will be displayed for 2-3 seconds.

14. Auto Menu

1). In waiting states, turn  clockwise, A1 flash











2). Turn  repeatedly to choose the different menu A1, A2...A10 can be chosen.

3). Press **START/+30SEC./CONFIRM** to confirm the menu you need.

4). Turn  to choose the weight or portion of menu.

5) Press **START/+30SEC./CONFIRM** to start cooking.

Auto menu Chart

Menu	Weight(g)	Display
A1 Vegetable 	150	150
	350	350
	500	500
A2 Fish 	150	150
	250	250
	350	350
	450	450
A3 MEAT 	150	150
	300	300
	450	450
	600	600
A4 PASTA 	50(with cold water 450ml)	50
	100(with cold water 800ml)	100
	150(with cold water 1200ml)	150
A5 SOUP 	200ml	200
	400ml	400
	600ml	600
A6 ROAST CHICEN 	500	500
	750	750
	1000	1000
	1200	1200
A7 BREAD 	50	50
	100	100
	150	150
A8CAKE 	475	475
A9 PIZZA 	200	200
	300	300
	400	400
A10 POTATO 	1 (about 230g)	1
	2 (about 460g)	2
	3 (about 690g)	3

15. Auto Reheat

1) Press **Auto Reheat** key ,the oven display h-1.

2) Turn  to select weight or portion.

3) Press **START/+ 30SEC./CONFIRM** key to start.  and **AUTO** indicators will flash and g indicators will go out.

Reheat Chart

Menu	eight(g)	Display
h-1 (Auto Reheat)	150	150
	250	250
	350	350
	450	450
	600	600
h-2 (Dinner Plate)	250	250
	350	350
	450	450
h-3 (Coffee)	1 (approximately 240g)	1
	2 (approximately 480g)	2
	3 (approximately 720g)	3
h-4 (Roll)	1 (approximately 70g)	1
	2 (approximately 140g)	2
	3 (approximately 210g)	3

16. Lock-out Function for Children

Lock: In waiting state, press **STOP/CLEAR** for 3 seconds, there will be a long beep denoting entering into the children-lock state and screen will display 0:00 or current time.

Lock quitting: In locked state, press **STOP/CLEAR** for 3 seconds, there will be a long beep denoting that the lock is released.

17. Specification

(1) The buzzer will sound once when turning the knob at the beginning

(2) **START/+ 30SEC./CONFIRM** must be pressed to continue cooking if the door is opened during cooking

(3) Once the cooking programme has been set , **START/+ 30SEC./CONFIRM** is not pressed in 5 minutes. The current time will be displayed. The setting will be cancelled.

(4) The buzzer sounds once by efficient press, inefficient press will be no response.

(5) The buzzer will sound five times to remind you when cooking is finished.

7.Trouble shooting

	Normal
Microwave oven interfering TV reception.	Radio and TV reception may be interfered when microwave oven operating. It is similar to the interference of small electrical appliances, like mixer, vacuum cleaner, and electric fan. It is normal.
Dim oven light.	In low power microwave cooking, oven light may become dim. It is normal.
Steam accumulating on door, hot air out of vents.	In cooking, steam may come out of food. Most will get out from vents. But some may accumulate on cool place like oven door. It is normal.
Oven started accidentally with no food in.	It is forbidden to run the unit without any food inside. It is very dangerous.

Trouble	Possible Cause	Remedy
Oven can not be started.	(1) Power cord not plugged in tightly.	Unplug. Then plug again after 10 seconds.
	(2) Fuse blowing or circuit breaker works.	Replace fuse or reset circuit breaker(repaired by professional personnel of our company).
	(3) Trouble with outlet.	Test outlet with other electrical appliances.
Oven does not heat.	(4) Door not closed well.	Close door well.
Glass turntable makes noise when microwave oven operates.	(5) Dirty roller rest and oven bottom.	Refer to Cleaning to clean dirty parts.

8.Cleaning and care

- Turn off the oven and remove the power plug from the wall socket before cleaning.
- Keep the inside of the oven clean. When food splatters or spilled liquids adhere to oven walls, wipe with a damp cloth. Mild detergent may be used if the oven gets very dirty. Avoid the use of spray and other harsh cleaners as they may stain, streak or dull the door surface.
- The outside surfaces should be cleaned with a damp cloth. To prevent damage to the operating parts inside the oven, water should not be allowed to seep into the ventilation openings.
- Wipe the door and window on both sides, the door seals and adjacent parts frequently with a damp cloth to remove any spills or spatters. Do not use abrasive cleaner.
- Do not allow the control panel to become wet. Clean with a soft, damp cloth. When cleaning the control panel, leave oven door open to prevent oven from accidentally turning on.
- Be sure to unplug the appliance from the power supply.
Clean the inside of the oven after using with a slightly damp cloth.
Clean the accessories in the usual way in soapy water.
The door frame and seal and neighboring parts must be cleaned carefully with a damp cloth when they are dirty.

9.Specifications

Model :	ACE30IX
Rated Voltage :	220-240V~ 50Hz
Rated Input Power(Microwave):	1450W
Rated Output Power(Microwave):	900W
Rated Input Power(Grill) :	1100W
Rated Input Power(Convection) :	2500W
Oven Capacity :	30L
Turntable Diameter :	Ø315mm
External Dimensions :	520X518X335mm
Netweight :	Environ 19.9 kg

we decline liability for any damage or accident derived from any use of this product which is not in conformity with the instructions contained in this booklet.

CORRECT DISPOSAL OF THIS PRODUCT



This marking indicates that this product should not be disposed with other household wastes throughout the EU. To prevent possible harm to the environment or human health from uncontrolled waste disposal, recycle it responsibly to promote the sustainable reuse of material resources. To return your used device, please use the return and collection systems or contact the retailer where the product was purchased. They can take this product for environmental safe recycling.

BUT INTERNATIONAL
1, avenue Spinoza
77184 EMERAINVILLE
France