

3 mm

C. Fonctions du détergent

5mm Les détergents composés d'ingrédients chimiques sont nécessaires pour enlever et nettoyer les saletés puis les extraire du lave-vaisselle. La plupart des détergents achetés dans le commerce conviennent à cette fonction.

5mm Généralement, les nouveaux détergents pulvérisés sont sans phosphate. La fonction d'adoucisseur d'eau du phosphate n'est pas fournie. Dans ce cas, nous recommandons de verser du sel dans le compartiment pour le sel même si la dureté de l'eau est seulement de 6dH. Si des détergents sans phosphate sont utilisés en cas d'eau dure, des tâches blanches apparaissent sur les plats et les verres. Dans ce cas, ajoutez plus de détergent pour obtenir un meilleur résultat. Les détergents sans chlore décolorent juste un peu. Les tâches puissantes et colorées seront complètement enlevées. Dans ce cas, choisissez un programme avec une température plus élevée.

Détergents concentrés

5mm Selon leur composition chimique, les détergents peuvent être classés en deux types différents :

- Détergents conventionnels, alcalins avec des composants caustiques.
- Détergents concentrés avec une faible dose d'alcalins composés d'enzymes naturelles.

L'utilisation du programme de lavage « normal » avec un détergent concentré réduit la pollution et est bénéfique pour votre vaisselle. Ces programmes de lavage sont spécialement conçus pour dissoudre les saletés grâce aux propriétés des enzymes naturelles. Pour cette raison, utiliser un détergent concentré lors d'un programme de lavage « normal » peut produire les mêmes résultats que ceux qui sont obtenus avec les programmes « intensifs ».

Détergents en tablettes

Le détergent en tablettes se dissout à une vitesse différente selon les marques de détergent. Pour cette raison, certaines tablettes ne peuvent pas se dissoudre et développer leur puissance complète de lavage durant les programmes courts. Ainsi il est conseillé d'utiliser des programmes longs lorsque vous utilisez des tablettes pour assurer un enlèvement total des résidus du détergent.

REMARQUE: Les détergents en tablettes sont seulement pour les modèles avec 3 en 1 fonction ou 3 en 1 programme.

Distributeur de détergent

Le distributeur doit être rempli avant le démarrage de chaque cycle de lavage en suivant les instructions fournies dans le « Tableau des cycles de lavage ». Votre lave-vaisselle utilise moins de détergent et de liquide de rinçage qu'un lave-vaisselle classique. Généralement, une seule cuillère à soupe de détergent est suffisante pour un lavage normal. Un lavage d'éléments fortement salis nécessite plus de détergent. Ajoutez toujours le détergent juste avant de démarrer le lave-vaisselle, autrement il pourrait s'humidifier et ne pas se dissoudre complètement.

Quantité de détergent à utiliser

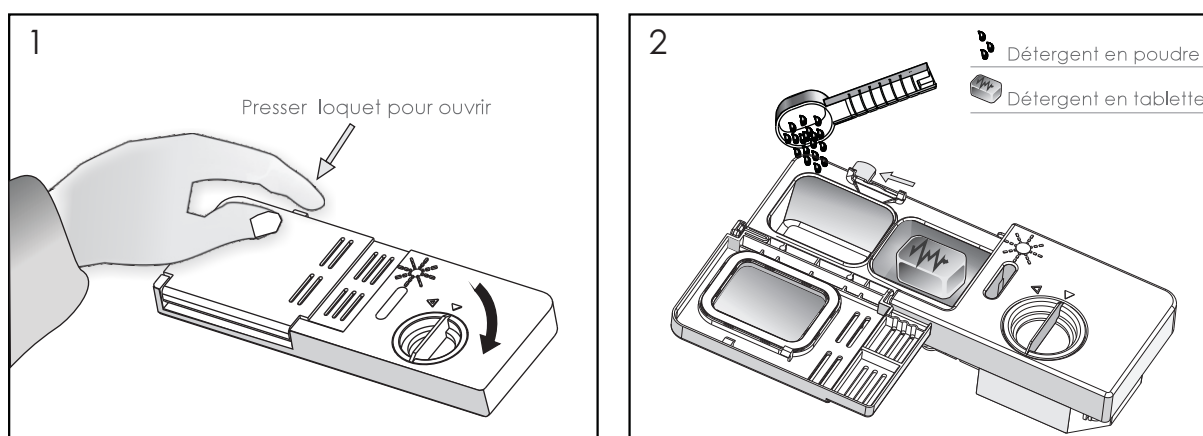

REMARQUE:

1. Si le couvercle est fermé : appuyez sur le bouton de déverrouillage. Le ressort ouvrira le couvercle.
2. Ajoutez toujours le détergent avant de démarrer chaque cycle de lavage. Utilisez uniquement un détergent de marque pour votre lave-vaisselle.
3. Utilisez uniquement un liquide de rinçage de marque pour votre lave-vaisselle.

AVERTISSEMENT!!

Le détergent pour lave-vaisselle est corrosif ! Prenez bien soin de le garder hors de portée des enfants.

Utilisation correcte de détergent

Utilisez seulement un détergent spécifique à une utilisation en lave-vaisselle. Conservez votre détergent frais et sec. Ne mettez pas de poudre de détergent dans le distributeur jusqu'à ce que vous soyez prêt(e) à lancer le lavage.

Remplir le détergent

Remplissez le distributeur de détergent avec le détergent. Les marques indiquant les niveaux de dosage, comme illustrées sur la droite :

1. L'emplacement du détergent pour le cycle de lavage principal, « MIN » signifiant approximativement 20g de détergent.
2. L'emplacement du détergent pour le cycle de pré-lavage, approximativement 5g de détergent.

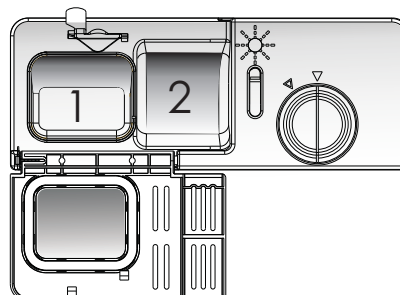

Veuillez respecter les doses conseillées par le fabricant et conservez les recommandations données sur l'emballage du détergent.

Fermez le couvercle et appuyez dessus jusqu'à ce qu'il s'enclenche en position.

Si les plats sont très sales, placez une dose de détergent supplémentaire dans le compartiment de pré-lavage. Ce détergent prendra effet durant la phase de pré-lavage.

REMARQUE:

1. Vous trouverez les informations concernant la quantité de détergent pour les programmes simples à la dernière page.
2. Les doses seront différentes selon le niveau de saleté de la vaisselle et le degré de dureté de l'eau utilisée.
3. Veuillez respecter les doses conseillées par le fabricant et conservez les recommandations données sur l'emballage du détergent.

5. CHARGEMENT DES COMPARTIMENTS DU LAVE-VAISSELLE

Pour le lavage des ustensiles/plats suivants dans le lave-vaisselle:

Eléments non appropriés

1. Ustensiles avec poignée en bois, en porcelaine ou en Nacre
2. Eléments en plastique qui ne sont pas résistants à la chaleur
3. Vieux ustensiles avec des pièces recollées non résistants à la chaleur
4. Ustensiles ou plats dont certaines pièces sont ajoutées
5. Eléments en étain ou en cuivre
6. Verre de cristal
7. Eléments en acier sujets à la rouille
8. Plats en bois
9. Eléments composés de fibres synthétiques

Eléments pas tout à fait appropriés

1. Certains types de verre peuvent devenir ternes après un grand nombre de lavages.
2. Les pièces argentées et en aluminium ont tendance à se décolorer durant le lavage
3. Les modèles émaillés peuvent se ternir s'ils sont lavés fréquemment en machine.

3 mm

Précautions à prendre avant et après le chargement des compartiments du lave-vaisselle

5mm (Pour obtenir la meilleure performance du lave-vaisselle, suivez ces lignes directives de chargement. Les fonctions et les apparences des compartiments et des paniers à couverts peuvent varier selon les modèles.)

5mm Grattez toutes les larges quantités d'aliments restants dans les plats. Il n'est pas nécessaire de rincer les plats sous l'eau courante. Placez les objets dans le lave-vaisselle de cette façon :

1. Éléments comme les tasses, les verres, les pots/casseroles etc. sont placés à l'envers.
2. Les éléments courbes ou avec des cavités doivent être inclinés afin que l'eau puisse s'écouler.
3. Tous les éléments doivent être coincés de manière à ce qu'ils ne basculent pas.
4. Ils doivent être placés de façon à ne pas obstruer le passage des bras vaporisateurs lors du lavage.

REMARQUE : Les petits éléments ne doivent pas être lavés dans le lave-vaisselle car ils pourraient facilement tomber des compartiments.

1. Charger les articles creux comme tasses, verres, casseroles etc., en mettant l'ouverture vers le bas de sorte que de l'eau ne peut pas collecter dans le récipient ou une base profonde.
2. Les plats et les ustensiles ne peuvent pas mettre à l'intérieur un de l'autre ou couvrir l'un l'autre.
3. Pour éviter le dommage à des verres, ne pas laisser toucher ensemble.
4. Charger les articles grands qui sont la plus difficiles à laver dans le panier inférieur.
5. Le panier supérieur est conçu pour charger la vaisselle plus fragile et légère tel que des verres, des tasses à café ou à thé.
6. Les articles avec des lames longues ou pointues tel que le couteau doivent être positionnés horizontalement dans le panier inférieur pour éviter tout danger potentiel !
7. Ne pas surcharger votre lave-vaisselle. C'est très important pour la meilleur lavage de la vaisselle et la consommation d'énergie raisonnable.

Chargement du panier

5mm Le compartiment supérieur est conçu pour contenir des éléments délicats et légers comme les verres, les tasses à café et à thé et les soucoupes, ainsi que les assiettes, les petits bols et les petites casseroles (si elles ne sont pas trop sales).

Positionnez les éléments et les ustensiles de façon à ce qu'ils ne soient pas déplacés par les jets d'eau.

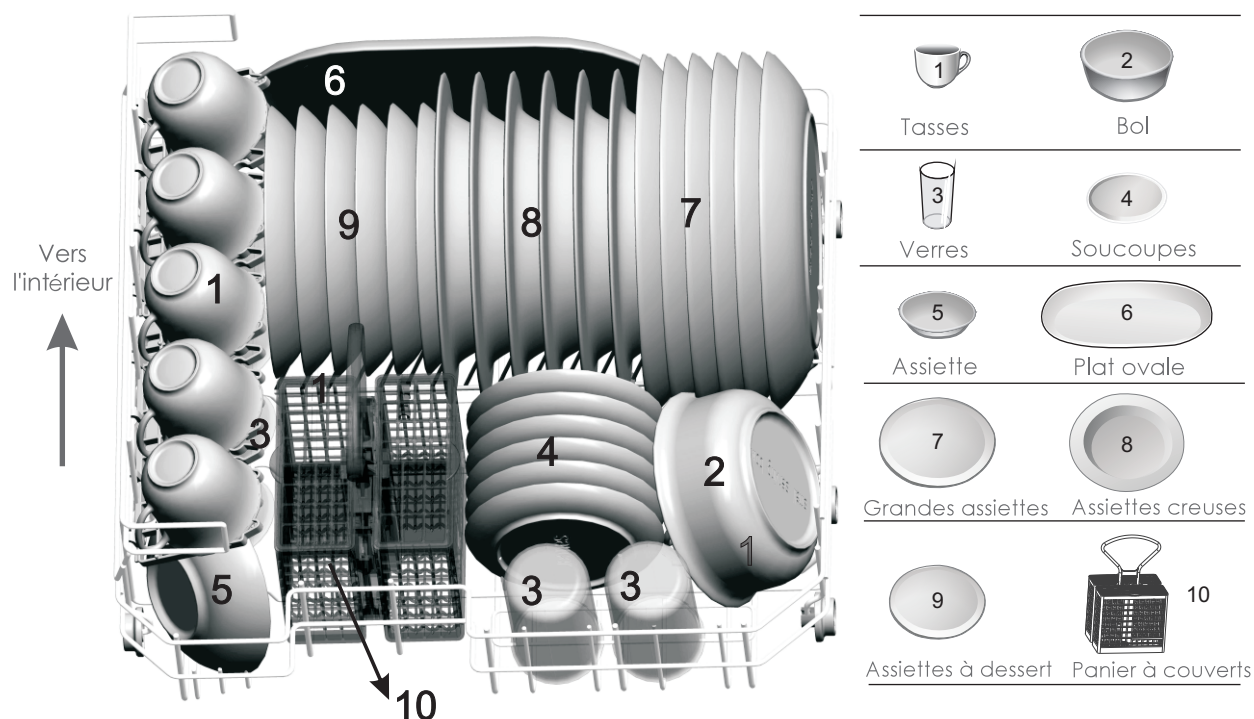

3 mm

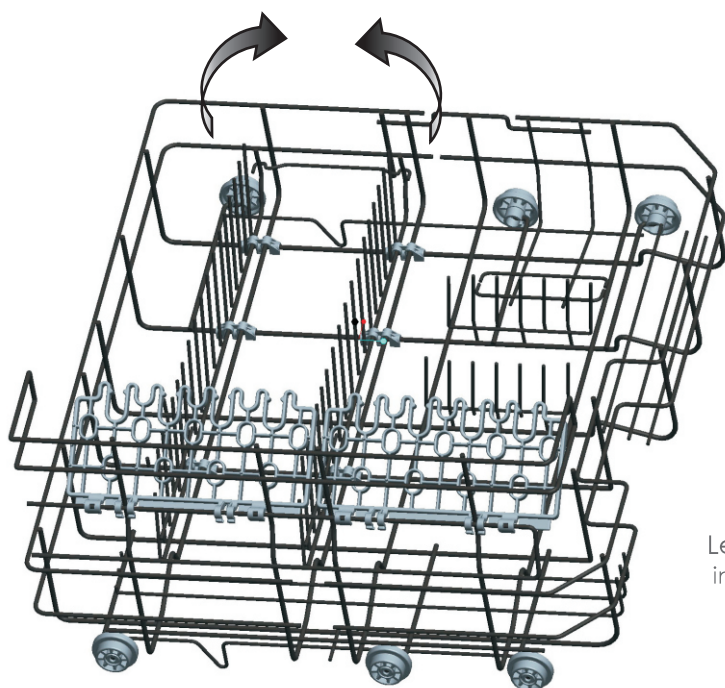

Le panier peut être plié horizontalement comme indiqué dans l'image.

5mm

Panier à couverts









5mm

Les couverts doivent être placés dans le panier à couverts avec les poignées en bas : Si le casier a des paniers sur le côté, les cuillères doivent être chargées individuellement dans les fentes appropriées. Les longs ustensiles doivent être placés en position horizontale à l'avant du compartiment supérieur comme indiqué dans l'image suivante.

Vers l'intérieur ↑

6	1	6
5	1	2
5	2	
	3	1
4		5
	4	3
4	8	3

3		3	7
3			4
5		4	
			4
1	5	5	
1	1	2	
2	2	2	

1. Fourchettes	
2. Cuillères à soupe	
3. Cuillères à dessert	
4. Cuillères à café	
5. Couteaux	
6. Cuillère pour servir	
7. Louche	
8. Fourchette pour servir	



AVERTISSEMENT!

1. Ne laissez aucun élément dépasser par le fond.
2. Chargez toujours les ustensiles tranchants avec la pointe tranchante vers le bas.

3 mm

3 mm

Pour la sécurité personnelle et le nettoyage de meilleure qualité, placer les plats et les ustensiles dans le panier et s'assurer que :

5mm

1. Ils ne doivent pas être placés les uns dans les autres ou couvrir d'autres ustensiles.
2. L'argenterie doit être placée avec les poignées en position verticale.
3. Les couteaux ou les éléments dangereux potentiellement doivent être placés dans le panier avec la pointe vers le bas ou en position horizontale.

3 mm

Lors du chargement des grandes assiettes

5mm

Lors du chargement des assiettes, les pointes du panier peuvent être pliées horizontalement comme indiqué dans l'image.

L'assiette max. peut être chargée est de 270mm de diamètre (10 pouces).

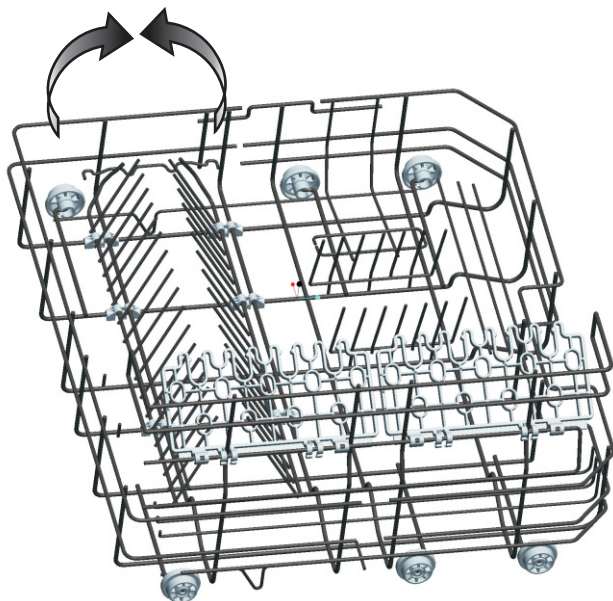

5mm

Chargement du panier

Mettez bien les assiettes et les ustensiles dans le panier.

