



**Continental Edison**



**CERANF556IX1-CERANF556B1**

Réfrigérateur américain - American refrigerator

Guide d'utilisation - Instruction booklet

# Table des matières

## Avertissement

Avertissements et conseils de sécurité importants .....	1
---	---

## Présentation du produit

Informations sur la sécurité et les avertissements .....	10
Caractéristiques du produit .....	11
Composants du produit .....	12
Dimension .....	13

## Installation

Transport .....	14
Lieu d'installation .....	14
Pieds en plastique réglables .....	14
Balconnet de la porte .....	14

## Installation-Utilisation

Avant utilisation .....	15
Raccordement de l'alimentation à l'eau .....	15
Démarrage .....	15
Panneau de commande .....	15
Réglages du compartiment congélateur .....	16
Réglages du compartiment réfrigérateur .....	16
Verrouillage de l'écran .....	16
Alarme de porte ouverte .....	16
Arrêt/marche du compartiment réfrigérateur .....	16
Distributeur de glaçons et d'eau .....	17
Compartiment de réfrigération .....	19
Compartiment de congélation .....	19
Machine à glaçons automatique .....	20
Installation et désinstallation de la machine à glaçons .....	20
Arrêt de la machine à glaçons .....	20
Filtre à eau .....	21
Instructions pour la conservation des aliments .....	22
Conservation des aliments .....	22

## Maintenance





Dégivrage .....	25
Nettoyage .....	25
Informations générales .....	25
Conseils pour économiser l'énergie .....	25
Phénomènes normaux .....	26
Dépannage .....	28

# AVERTISSEMENTS ET CONSEILS DE SÉCURITÉ IMPORTANTS

**Nous vous invitons à lire attentivement et intégralement ce guide d'utilisation avant d'installer et d'utiliser votre appareil.**

Il est important que ce guide d'utilisation soit gardé avec l'appareil pour toute nouvelle consultation. Si cet appareil devait être transféré à une autre personne, assurez-vous que le guide d'utilisation suive l'appareil afin que le nouvel utilisateur puisse être informé du fonctionnement de celui-ci.

Dans ce guide d'utilisation, les symboles suivants sont utilisés :

	Informations importantes concernant votre sécurité personnelle et comment éviter d'endommager l'appareil
	Informations générales et conseils
	Informations sur l'environnement
	Risque d'incendie
	Risque de choc électrique

## **Mise en Garde :**

- Si l'appareil dispose d'un système d'éclairage et si la lampe est remplaçable par l'utilisateur, se référer aux informations relatives à sa méthode de remplacement dans le paragraphe de la notice.
- Ne pas placer de blocs multiprise ni de bloc d'alimentation portable à l'arrière de l'appareil.
- Lors de l'installation : s'assurer que le cordon d'alimentation n'est pas coincé ou endommagé.
- Il convient de respecter les consignes d'utilisation pour s'assurer de la sûreté de la conservation des denrées alimentaires.
- Il convient de respecter le chargement dans les compartiments indiqués dans la notice du produit.

Cet appareil est destiné à être utilisé dans des applications domestiques et analogues telles que:

- les coins cuisines réservés au personnel des magasins, bureaux et autres environnements professionnels;
- les fermes et l'utilisation par les clients des hôtels, motels et autres environnements à caractère résidentiel;
- les environnements de type chambres d'hôtes;
- la restauration et autres applications similaires hormis la vente au détail.

## **Pour éviter la contamination des aliments il y a lieu de respecter les instructions suivantes :**

- Des ouvertures de la porte de manière prolongée sont susceptibles d'entraîner une augmentation significative de la température dans les compartiments de l'appareil.

- Nettoyer régulièrement les surfaces susceptibles d'être en contact avec les aliments et les systèmes d'évacuation accessibles.
- Nettoyer les récipient d'eau si ils n'ont pas été utilisées pendant 48h ; bien rincer le système raccordé à un réseau de distribution d'eau si de l'eau n'a pas été prélevée pendant 5 jours.
- Entreposer la viande et le poisson cru dans les bacs du réfrigérateur qui conviennent, de telle sorte que ces denrées ne soient pas en contact avec d'autres aliments ou qu'elles ne s'égouttent pas sur d'autres aliments.
- Les compartiments « deux étoiles » pour denrées congelées conviennent pour stocker les aliments pré-congelés, stocker ou fabriquer de la crème glacées ou des cubes de glace .
- Les compartiments « une, deux et trois étoiles » ne conviennent pas pour la conservation des denrées alimentaires fraîches.
- Si l'appareil de réfrigération demeure vide de manière prolongée, le mettre hors tension, en effectuer le dégivrage, le nettoyer, le laisser sécher et laisser la porte ouverte pour prévenir le développement de moisissures à l'intérieur de l'appareil.

## SECURITE GENERALE



**MISE EN GARDE:** Maintenir dégagées les ouvertures de ventilation dans l'enceinte de l'appareil ou dans la structure d'encastrement.



**MISE EN GARDE:** Ne pas utiliser de dispositifs mécaniques ou autres moyens pour accélérer le processus de dégivrage autres que ceux recommandés par le fabricant.



**MISE EN GARDE:** Ne pas endommager le circuit de réfrigération.



**MISE EN GARDE:** Ne pas utiliser d'appareils électriques à l'intérieur du compartiment de stockage des denrées, à moins qu'ils ne soient du type recommandé par le fabricant.



**ATTENTION!** L'ampoule fournie avec cet appareil est une "lampe à usage spécial" qui ne peut être utilisée qu'avec l'appareil fourni. Cette "lampe à usage spécial" n'est pas utilisable pour l'éclairage domestique.  
Ne touchez pas l'ampoule si elle a été allumée pendant une longue période, car elle pourrait être très chaude.  
Vous ne devez pas utiliser l'appareil sans la lampe.

Source lumineuse est remplaçable (LED uniquement) par un professionnel. Ce produit contient deux sources lumineuses de classe d'efficacité énergétique F.



**ATTENTION!** Ne pas stocker dans cet appareil des substances explosives telles que des aérosols contenant des gaz propulseurs inflammables.

Le réfrigérant isobutène (R600a) est contenu dans le circuit de fluide frigorigène de l'appareil, un gaz naturel, avec un haut niveau de compatibilité avec l'environnement, qui est néanmoins inflammable.



**DANGER - Risque d'incendie / Matières**

**inflammables** : Lors de la mise en service, l'entretien et la mise au rebut de cet appareil, prêtez attention à ce symbole.

Il est situé à l'arrière de l'appareil (sur le panneau ou le compresseur) et avertit du risque d'incendie.



**ATTENTION!** Lors du transport et de l'installation de l'appareil, assurez-vous qu'aucun des composants du circuit de réfrigérant n'est endommagé. Cet appareil est lourd. Faites attention en le déplaçant.



**ATTENTION!** Evitez les flammes nues et sources d'inflammation et aérez la pièce dans laquelle se trouve l'appareil.



**ATTENTION!** Si le câble d'alimentation est endommagé, il doit être remplacé par le fabricant, son service après-vente ou des personnes de qualification similaire afin d'éviter un danger.

Le cordon d'alimentation ne doit pas être rallongé.

Assurez-vous que la fiche d'alimentation n'est pas écrasée ou endommagée par l'arrière de l'appareil. Une prise de courant écrasée ou endommagée peut surchauffer et provoquer un incendie.

Assurez-vous de pouvoir brancher la fiche secteur de l'appareil.

Ne tirez pas sur le câble secteur.

Si la prise d'alimentation est mal fixée, n'insérez pas la fiche d'alimentation. Il y a un risque de choc électrique ou d'incendie.



**ATTENTION!** Ne retirez ni ne touchez pas les éléments du compartiment congélateur si vos mains sont humides et mouillées, car cela pourrait causer des abrasions cutanées ou brûlures de gel.

Éviter l'exposition prolongée de l'appareil aux rayons directs du soleil.

## SECURITE DES ENFANTS

- Les enfants de 3 à 8 ans sont autorisés à charger et décharger les appareils de réfrigération.
- Cet appareil peut être utilisé par des enfants âgés d'au moins 8 ans et par des personnes ayant des capacités physiques, sensorielles ou mentales réduites ou dénuées d'expérience ou de connaissance, s'ils (si elles) sont correctement surveillé(e)s ou si des instructions relatives à l'utilisation de l'appareil en toute sécurité leur ont été données et si les risques encourus ont été appréhendés.
- Les enfants ne doivent pas jouer avec l'appareil.
- Le nettoyage et l'entretien par l'utilisateur ne doivent pas être effectués par des enfants sans surveillance.
  
- Gardez tous les emballages loin des enfants. Il y a un risque de suffocation.
- Si vous jetez l'appareil, retirez la fiche de la prise, coupez le câble de connexion (le plus près possible de l'appareil) et retirez la porte pour éviter que les enfants ne subissent un choc électrique ou qu'ils s'y enferment.
- Si cet appareil muni de joints de porte magnétiques doit remplacer un ancien appareil muni d'un verrou à ressort (loquet) sur la porte ou le couvercle, assurez-vous que ce ressort est inutilisable avant de jeter l'ancien appareil. Cela l'empêchera de devenir un piège mortel pour un enfant.

## BRANCHEMENT



**Avertissement** : Pour le raccordement électrique, suivez attentivement les instructions données dans les paragraphes spécifiques.



## INSTALLATION

**Important!** Pour le raccordement électrique, suivez les instructions données dans des paragraphes ci-dessous :

- Déballez l'appareil et vérifiez s'il y a des dommages.  
Ne connectez pas l'appareil s'il est endommagé. Signalez les dommages éventuels immédiatement à l'endroit où vous l'avez acheté.
- Il est conseillé d'attendre au moins quatre heures avant de brancher l'appareil pour permettre à l'huile de retourner dans le compresseur.
- Une circulation d'air adéquate autour de l'appareil est nécessaire, faute de quoi l'appareil pourrait surchauffer.  
Pour garantir une ventilation adéquate, suivez les instructions relatives à l'installation.
- Dans la mesure du possible, les entretoises du produit doivent être contre le mur pour éviter de toucher ou d'attraper des parties chaudes (compresseur, condenseur) et prévenir toute brûlure.
- L'appareil ne doit pas être situé à proximité de radiateurs ou de cuisinières.
- Assurez-vous que la prise secteur est accessible après l'installation de l'appareil.

## UTILISATION

- Ne mettez pas les pièces en plastique chaud dans l'appareil.
- Ne placez pas de produits alimentaires directement sur le mur arrière.
- Les aliments congelés ne peuvent pas être recongelés une fois décongelés.
- Stockez les aliments congelés pré-emballés conformément à la production des aliments congelés, avec les instructions.

- Les appareils comportant les recommandations de stockage du fabricant doivent être strictement respectés. Reportez-vous aux instructions appropriées.
- Ne placez pas de liquides gazeux dans le compartiment congélateur, car cela crée une pression sur le contenant, ce qui peut provoquer son explosion et endommager l'appareil.
- Les sucettes glacées peuvent causer des brûlures dues au gel si elles sont consommées directement de l'appareil.

## **CONSEILS POUR ECONOMISER DE L'ENERGIE**

- Laissez refroidir les aliments avant de les placer dans l'appareil.
- Assurez-vous que les aliments ne touchent pas le dos du ou des compartiments.
- Faites-en sorte que l'appareil ait suffisamment d'espace autour de lui. Cela aidera à réduire la consommation d'énergie et à réduire vos factures d'électricité.
- Ne bloquez pas les aérations ni les grilles, pour une efficacité énergétique maximum.
- Pour une utilisation efficace de l'énergie, respectez la position d'origine de tous les accessoires internes (paniers, tiroirs, étagères).
- N'ouvrez pas les portes fréquemment.
- Ne laissez pas les portes ouvertes trop longtemps.
- Ne réglez pas le thermostat sur une température trop froide.

## **NETTOYAGE**

- Avant l'entretien, débranchez l'appareil et débranchez le cordon d'alimentation de la prise secteur.
- Ne nettoyez pas l'appareil avec des objets métalliques.

- N'utilisez pas d'objets coupants pour retirer le givre de l'appareil. Utilisez un racloir en plastique.
- Videz régulièrement le drain dans le réfrigérateur pour assécher l'eau. Si nécessaire, nettoyez le drain. Si le drain est bloqué, de l'eau s'accumulera dans le fond de l'appareil.

## **PROTECTION DE L'ENVIRONNEMENT**

Cet appareil ne contient pas de gaz pouvant endommager la couche d'ozone dans son circuit de réfrigérant ou dans ses matériaux isolants. L'appareil ne sera pas jeté avec les déchets urbains et les ordures.

Gaz inflammables : L'appareil doit être éliminé conformément aux réglementations locales. Ne pas endommager l'unité de refroidissement, en particulier l'échangeur de chaleur. Les matériaux recyclables utilisés sur cet appareil sont marqués du symbole .

En ce qui concerne l'installation, la manipulation, le nettoyage et la mise au rebut de l'appareil, référez-vous aux chapitres ci-après du guide d'utilisation.

# Présentation du produit

## Informations sur la sécurité et les avertissements



Ne touchez pas les aliments ou les récipients dans le congélateur avec des mains mouillées, ce qui pourrait provoquer des gelures.

Ne vaporisez pas d'eau à l'extérieur ou à l'intérieur du réfrigérateur et ne le nettoyez pas avec du benzène ou un diluant.

Ne pas nettoyer l'appareil avec des produits acides, des brosses abrasives, des outils tranchants et/ou des produits contenant du benzène.

N'utilisez pas de sèche-linge pour sécher l'intérieur de l'appareil et n'allumez pas de bougie pour éliminer les odeurs, car cela pourrait provoquer une explosion ou un incendie.

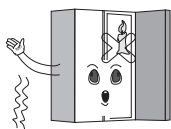

Ne vous accrochez pas à la porte ou aux plateaux de la porte, car cela pourrait faire tomber le réfrigérateur et provoquer des blessures graves, voire mortelles. En particulier, ne laissez pas les enfants faire ce qui précède.

Ne mettez pas de glace dans une tasse en cristal fin ou dans un récipient en céramique, car cela pourrait briser la tasse ou le récipient en céramique et provoquer des blessures.

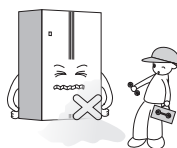

Ne laissez personne, à l'exception d'un technicien qualifié, démonter, réparer ou modifier le réfrigérateur. Sauf indication contraire du fabricant, cela peut entraîner des blessures, un choc électrique ou un incendie.

Cet appareil est destiné à être utilisé dans des applications domestiques et similaires telles que :

-les cuisines du personnel dans les magasins, les bureaux et autres environnements de travail ;

-les fermes et les clients des hôtels, des motels et d'autres environnements de type résidentiel ;

-les chambres d'hôtes ;

-la restauration et autres applications similaires non commerciales.

N'installez pas le réfrigérateur dans un environnement humide ou très humide, sous peine de le détériorer prématurément, de faire fonctionner l'appareil plus fréquemment et de provoquer un choc électrique.

Installez l'appareil dans une pièce sèche et bien ventilée.

L'appareil doit être placé à proximité de la prise murale, ce qui permet de couper facilement l'alimentation électrique en cas d'accident.

N'exposez pas l'appareil à une chaleur extrême ou à une flamme nue.

Gardez votre appareil dans un endroit bien ventilé. Si l'appareil est encastré, assurez-vous que la circulation d'air autour de l'appareil est suffisante.

Ne couvrez pas ou n'obstruez pas la zone d'évacuation située à l'arrière de l'appareil, sous peine de provoquer un choc électrique ou des blessures. Le non-respect de cette consigne peut entraîner des chocs électriques ou des blessures.

# Présentation du produit

## Caractéristiques du produit

Cette unité contient les options prédéfinies suivantes : super congélation, économies d'énergie, réduction du bruit, réfrigération optimale.

### Contrôle précis de la température

Le système de contrôle électronique est capable de contrôler séparément le réfrigérateur et le congélateur avec une plus grande précision.

### Dégivrage automatique

Cette unité est équipée d'un programme qui capable de contrôle la fréquence et la durée du dégivrage de votre congélateur. Cela garantira que vous n'aurez jamais besoin de dégivrer manuellement le congélateur.

### Écran LED et contrôle de la température

Le tableau de commande affiche respectivement les températures du réfrigérateur et du congélateur. Pour modifier le réglage dans l'une ou l'autre section, il suffit d'appuyer sur la flèche ↑ ou ↓ en fonction du changement souhaité.

### Verre trempé, sûr et fiable

Le verre trempé est sûr et fiable, facile à nettoyer et durable.

### Joint de porte amovible et facile à nettoyer

Le joint de porte est facile à retirer et à nettoyer, ce qui permet au produit de fonctionner efficacement plus longtemps.

### Système d'alerte d'ouverture de la porte

Si vous laissez l'une des portes ouvertes pendant plus d'une minute, le système d'alarme vous rappellera de la fermer.

### Machine à glaçons automatique

Le réfrigérateur est doté d'une fonction de fabrication automatique de glaçons, et les utilisateurs peuvent prendre des glaçons, de la glace pilée et de l'eau froide depuis l'extérieur de la porte.

# Présentation du produit

## Composants du produit

La disposition des éléments ci-dessous est susceptible d'être modifiée sans préavis et peut ne pas ressembler à l'image ci-dessous ou ne pas être installée de la même manière.

**L'apparence et les spécifications du produit réel peuvent varier en fonction du modèle.**

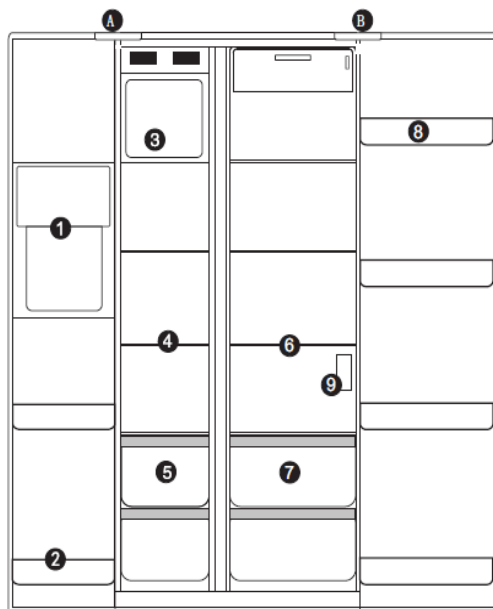

A Compartiment congélateur

B Compartiment réfrigérateur

- 1 Distributeur
- 2 Balconnet de la porte du congélateur
- 3 Bac à glace
- 4 Clayettes en verre pour le congélateur
- 5 Tiroir du congélateur

- 6 Clayettes en verre du réfrigérateur
- 7 Bac à légumes
- 8 Balconnet de la porte de réfrigérateur
- 9 Filtre à eau

La combinaison de tiroirs, de paniers et d'étagères qui permet l'utilisation la plus efficace de l'énergie pour l'appareil est celle qui se trouve dans son état d'origine après l'ouverture de l'emballage.

# Présentation du produit

## Dimension d'installation

Sélectionnez un lieu approprié pour placer votre appareil, là où il est plat et pratique à utiliser. Évitez de placer l'appareil à proximité de sources de chaleur, de la lumière directe du soleil ou de l'humidité.

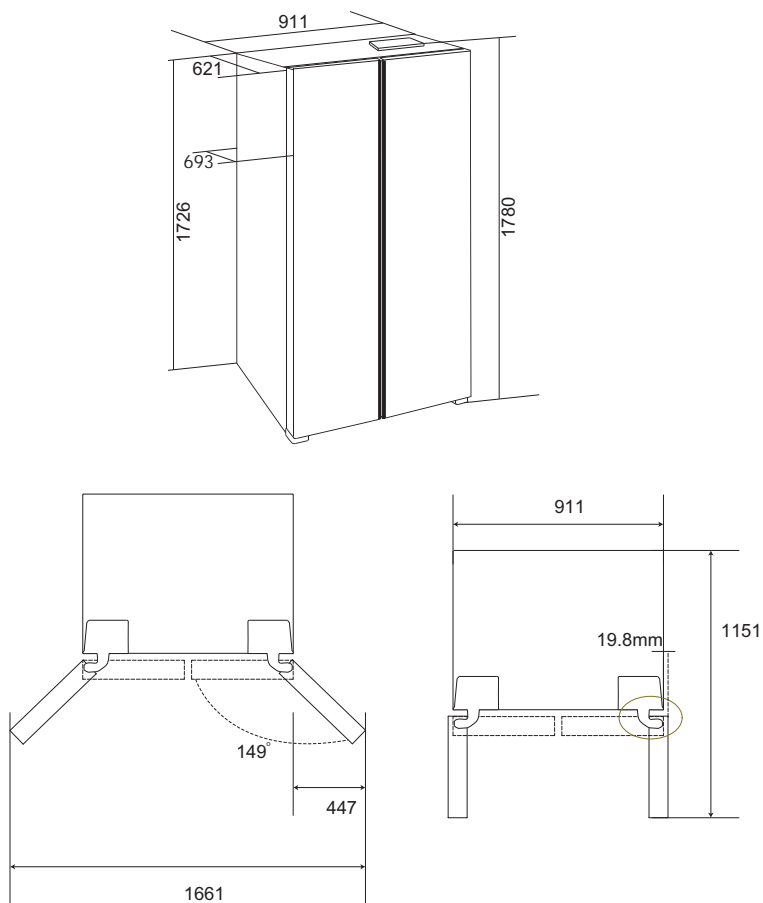

Les figures ci-dessus sont données à titre indicatif à des fins d'installation. Les dimensions réelles de l'unité peuvent varier légèrement.

Pour garantir que votre unité fonctionne avec une efficacité maximale, veuillez maintenir suffisamment d'espace autour de votre unité, comme indiqué à la page suivante.

# Installation

## Transport



Ne transportez pas le réfrigérateur à l'horizontale ou en le posant.

Ne transportez pas le réfrigérateur en tenant la porte ou la poignée ; le réfrigérateur doit être transporté en soulevant le fond.

Cette unité ne doit jamais être déplacée par une seule personne ; deux personnes sont nécessaires pour le soulever ou le déplacer en toute sécurité.

## Lieu d'installation

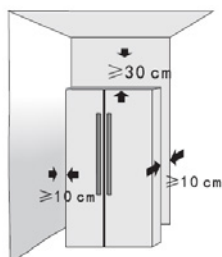

Le réfrigérateur doit être placé sur un sol dur et plat ;

Si un coussin est nécessaire, des coussins stables, durs et ininflammables doivent être utilisés.

**NE PAS UTILISER L'EMBALLAGE EN MOUSSE COMME COUSSIN !**

L'appareil doit être tenu à l'écart des endroits humides où il y a de l'eau. L'eau ou la saleté doit être enlevée de toute surface de l'appareil dès que possible à l'aide d'un chiffon doux. Cela aidera à prévenir la rouille et aidera votre appareil à fonctionner avec une efficacité maximale.

Placez le réfrigérateur dans un endroit bien ventilé, réservez un certain espace autour du réfrigérateur, et ne couvrez pas ou n'obstruez pas la grille d'aération à l'arrière du réfrigérateur ; gardez le réfrigérateur à l'écart des sources de chaleur ou de la lumière directe du soleil.

## Pieds en plastique réglables

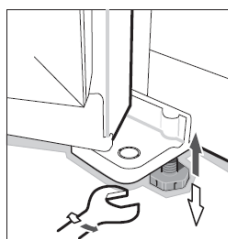

Lorsque le réfrigérateur se trouve dans sa boîte d'emballage, les pieds en plastique sont serrés. Après l'avoir sorti de la boîte d'emballage pour le placement, assurez-vous d'ajuster les deux pieds avant en plastique jusqu'à ce que la hauteur soit adaptée ; il suffit d'ajuster deux pieds en plastique avec une clé ou directement à la main.

Les pieds en plastique et les roulettes arrière doivent toucher le sol pour éviter que le réfrigérateur ne bouge, ne vibre ou ne fasse du bruit.

Lors du déplacement du réfrigérateur, réglez les pieds en plastique dans le sens antihoraire pour qu'ils ne touchent pas le sol, puis poussez doucement le réfrigérateur pour le déplacer.

## Balconnet de la porte

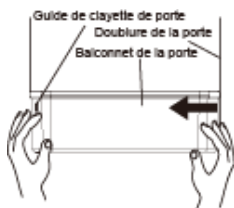

Démontage : Tenez les deux côtés du balconnet de la porte avec les deux mains. Poussez-la du côté où il n'y a pas de guide et poussez-la vers l'intérieur, comme indiqué sur la figure, jusqu'à ce que le bord du balconnet soit séparé de la rainure de la doublure.

Installation : Tenez les deux côtés du balconnet de la porte avec les deux mains. Installez d'abord la boucle du côté guide. Poussez ensuite légèrement l'autre côté vers l'intérieur, le guide s'enclenchera et le balconnet sera installé. Veillez à ce qu'il soit correctement installé avant de l'utiliser.



# Installation-Utilisation

## Avant utilisation

Cet appareil frigorifique n'est pas destiné à être utilisé comme appareil encastrable.

Retirez tout l'emballage, y compris le support en mousse au bas de l'appareil et le ruban adhésif qui fixe les clayettes et les balconnets de la porte à l'intérieur.

Placez le réfrigérateur dans une position appropriée et ajustez les pieds. Il est recommandé d'essuyer votre appareil avec un chiffon chaud savonneux et de le sécher soigneusement avant utilisation.

En résumé, placez le réfrigérateur et ajustez-le, nettoyez-le, laissez le réfrigérateur reposer pendant plus de 4 à 6 heures, puis allumez l'appareil. Cela permet de garantir que l'huile du compresseur s'est correctement déposée et aidera votre appareil à fonctionner normalement.

## Raccordement à l'alimentation

**AVERTISSEMENT : Ne raccordez l'appareil qu'à une source d'eau potable.**

**Le système d'alimentation en eau doit être installé et raccordé par un technicien professionnel.**

Raccordez le réfrigérateur au tuyau d'eau froide :

Pression min : 1,4 bar ; Pression max : 6,9 bars ;

Lorsque vous utilisez la fonction de machine à glaçons, assurez-vous que le tuyau d'eau du robinet soit connecté normalement et que la vanne d'eau est ouverte. Un espace suffisant doit être réservé au robinet de raccordement de la source d'eau.

Une fois que le réfrigérateur fonctionne de manière stable, la machine à glaçons produira des glaçons. Lors de la première mise sous tension, l'eau froide est disponible au bout de 5 heures puisque le réfrigérateur fonctionne normalement, et des glaçons ou de la glace pilée sont disponibles au bout de 12 heures.

## Démarrage

Connectez le cordon d'alimentation et allumez l'interrupteur d'alimentation.

Au premier démarrage, l'écran affichera les valeurs de température de réglage respectives (la température de la partie réfrigérateur est réglée à 5°C, la température du freezer est réglée à -18°C).

Le mode par défaut est l'économie d'énergie au démarrage : L'écran affiche pendant 20s puis s'éteint. Ce mode permet d'économiser de l'énergie et de prolonger la durée de vie des lampes LED.

## Panneau de contrôle

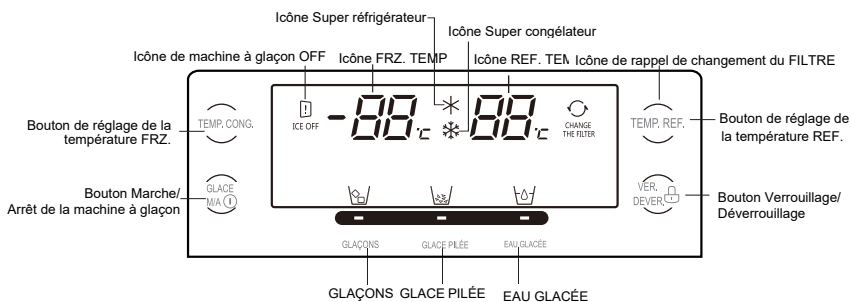

# Installation-Utilisation

## F- Réglage de la température du congélateur

La température par défaut du congélateur est de -18°C. Pour modifier la température, appuyez sur le bouton « TEMP.CONG » pour parcourir les températures réglées.

-15°C ~ -16°C ~ -17°C ~ -18°C ~ -19°C ~ -20°C ~ -21°C ~ -22°C  
~ -23°C ~ -23°C + ❄️ (Super freezer) ~ -15°C



Régler la température

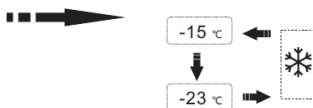

ATTENTION : Ne mettez pas d'aliments frais directement sur les aliments surgelés.

## R- Réglage de la température du réfrigérateur

La température par défaut du réfrigérateur est de 5°C. Pour modifier la température, appuyez sur le bouton « TEMP.REF » pour parcourir les températures réglées.

8°C ~ 7°C ~ 6°C ~ 5°C ~ 4°C ~ 3°C ~ 2°C ~ 2°C + ❄️ (Super réfrigérateur) ~ 8°C



Régler la température

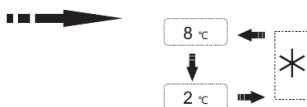

## Verrouillage de l'écran



Ce produit a la fonction de verrouillage des touches.

Lorsque le panneau de commande est verrouillé, les autres touches sont inopérantes, si vous touchez d'autres boutons, les icônes « TEMP.REF » et « TEMP.CONG » clignotent.

Pour quitter le mode de verrouillage, appuyez sur le bouton de verrouillage et maintenez-le enfoncé pendant 3s.

## Interrupteur de contrôle du chauffage auxiliaire \*

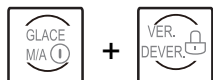

Appuyez sur « VER DEVER+ GLACE M/A » et maintenez cette touche enfoncée pendant 5s pour enclencher le câble de chauffage auxiliaire, lorsque la température du freezer affiche « » ;

Appuyer à nouveau sur la touche « VER DEVER+ GLACE M/A » et la maintenir enfoncée pendant 5s pour déclencher le câble de chauffage auxiliaire, lorsque la température du freezer indique « ».

\*Cet élément doit être utilisé par le personnel de service professionnel et n'est pas recommandé aux utilisateurs.

## Alarme de porte ouverte

Lorsque la porte du réfrigérateur est ouverte pendant plus d'une minute, l'alarme retentit pour rappeler à l'utilisateur de fermer la porte. Une fois la porte fermée, l'alarme s'arrête automatiquement.

## Arrêt/marche du compartiment réfrigérateur

Appuyez longuement sur la touche « TEMP.REF » pendant 5~10s pour activer/désactiver le compartiment réfrigérateur ; lorsque le compartiment réfrigérateur est éteint, l'affichage numérique de la température du réfrigérateur s'éteint ; lorsque le compartiment réfrigérateur est éteint, appuyez longuement sur la touche « TEMP.REF » pendant 5~10s pour redémarrer la fonction de réfrigération.

# Installation-Utilisation

## Distributeur de glace et d'eau

Appuyez sur la touche « GLAÇONS » ; Si l'indicateur  s'allume, appuyez et maintenez enfoncé la touche d'évacuation des glaçons avec un verre posé en dessous et des glaçons sortiront.



GLAÇONS

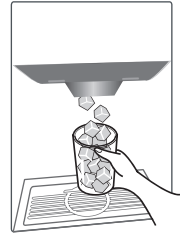

Appuyez sur la touche « GLACE PILÉE » ; Si l'indicateur  s'allume, appuyez et maintenez enfoncé la touche d'évacuation des glaçons avec le verre posé en dessous et de la glace pilée sortira.



GLACE PILÉE

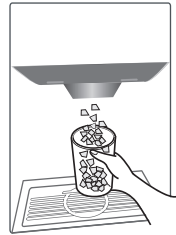

Appuyez sur la touche « EAU GLACÉE » ; Si l'indicateur  s'allume, appuyez et maintenez enfoncé la touche d'évacuation des glaçons avec le verre posé en dessous et de l'eau froide s'écoulera.



EAU GLACÉE

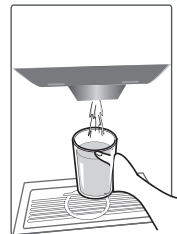

# Installation-Utilisation

## Distributeur de glace et d'eau



### AVERTISSEMENT



**Ne mettez pas de glaçons dans des récipients fragiles afin d'éviter les blessures dues à la casse.**

**Ne touchez pas la sortie des glaçons avec les doigts pour éviter de vous blesser les mains avec des glaces brisées.**

Lors du démarrage d'un nouveau réfrigérateur, il convient de prêter attention aux points suivants :

Lorsque vous prenez des glaçons ou de la glace pilée, retirez le couvercle.

Lorsque vous prenez de l'eau du réfrigérateur pour la première fois, appuyez et maintenez enfoncé la touche d'évacuation de l'eau froide, et retirez 1 à 2L d'eau. Vous pouvez ensuite prendre de l'eau de manière normale ;

Lors de la première utilisation de la machine à glaçons, le premier bac à glaçons ne doit pas être consommé.

### **Autres précautions :**

Ne pas utiliser de gobelets trop profonds, trop étroits ou trop mous, et placer le gobelet près de la sortie de la machine à glaçons pour éviter que les glaçons ne tombent au sol ; maintenez une distance adéquate entre le gobelet et la sortie de la machine à glaçons ; si le gobelet est trop proche de la sortie de la machine à glaçons, il peut obstruer l'écoulement des glaçons ; lorsque le gobelet est plein, relâcher la touche d'évacuation des glaçons pour éviter que les glaçons ne se renversent sur le sol.

Lorsque vous prenez des glaçons ou de l'eau, gardez le gobelet près de la sortie des glaçons pendant 2~3s après avoir relâché la touche d'évacuation des glaçons, car des glaçons ou de l'eau peuvent s'écouler encore à ce moment-là.

Après avoir vérifié qu'il n'y a pas de glaçon ou d'eau qui s'écoule, retirez le gobelet.

Si vous utilisez uniquement la fonction glace pilée, la sortie de glaçons peut être bloquée par de la glace pilée, et vous devez enlever la glace pilée résiduelles ; lorsque vous sélectionnez des glaçons après la fonction de glace pilée, il se peut qu'il y ait un peu de glaces pilée.

En cas de coupure de courant à long terme, les glaçons contenus dans le bac à glaçons peuvent fondre en eau qui s'écoule ensuite dans le compartiment de congélation ; dans ce cas, retirez et videz le bac à glaçons, puis essuyez l'eau contenue dans le bac à glaçons et la chambre de congélation.

# Installation-Utilisation

## Compartiment de réfrigération

Le compartiment réfrigérateur doit principalement être utilisé pour stocker des aliments qui seront consommés dans un court laps de temps.

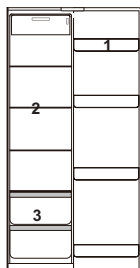

- 1 Balconnet de la porte de réfrigérateur
- 2 Clayettes en verre du réfrigérateur
- 3 Bac à légumes

## Compartiment de congélation

Le compartiment de congélation est utilisé pour congeler les aliments, stocker les aliments surgelés et fabriquer des glaçons. Il peut conserver les aliments pendant longtemps.

Le compartiment de congélation permet de conserver longtemps la fraîcheur des aliments. Lors de la conservation de la viande, il est suggéré de la couper en morceaux faciles à retirer et de marquer la date de congélation pour éviter que les aliments ne dépassent la durée limite.

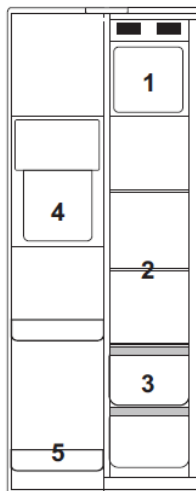

- 1 Bac à glace
- 2 Clayettes en verre pour congélateur
- 3 Tiroir du congélateur
- 4 Distributeur
- 5 Balconnet de la porte de congélateur



### ATTENTION

Les aliments, en particulier les aliments gras stockés dans le réfrigérateur, veuillez éviter tout contact direct avec la paroi intérieure. Lorsque l'intérieur est taché d'huile ou de taches de soupe d'aliments huileux, il doit être nettoyé immédiatement pour éviter un contact prolongé avec la paroi qui pourrait entraîner de la corrosion ou des fissures.

Les compartiments à aliments surgelés à quatre étoiles (\*\*\*\*) conviennent à la conservation d'aliments surgelés, à la conservation ou à la préparation de glaces et à la fabrication de glaçons.

Les compartiments à une étoile (\*), deux étoiles (\*\*\*) et trois étoiles (\*\*\*\*) ne conviennent pas à la congélation d'aliments frais.

Si l'appareil frigorifique est laissé vide pendant de longues périodes, éteignez-le, puis dégivrez, nettoyez, séchez-le et laissez la porte ouverte pour empêcher le développement de moisissure à l'intérieur de l'appareil.

# Installation-Utilisation

## Machine à glaçons automatique

La machine à glaçons et le bac à glaçons sont situés dans la partie supérieure du compartiment de congélation. Lors de l'utilisation de la machine à glaçons, assurez-vous que l'interrupteur de la machine à glaçons soit allumé et que le système d'alimentation en eau soit connecté. La machine à glaçons produira automatiquement des glaçons ; lorsque le bac à glaçons est plein, le processus de production de glaçons s'arrête automatiquement.

**La machine à glaçons peut produire environ 1 500g de glaçons en 24h.**

Lorsque la chambre de congélation atteint la température réglée, la machine à glaçons peut produire le premier lot de glaçons pendant quelques heures seulement.

### ATTENTION :

Lorsque la machine à glaçons fabrique des glaçons, vous pouvez entendre le bip du robinet d'eau, le bruit de l'écoulement de l'eau dans la machine à glaçons et le bruit de la chute des glaçons.

Le bac de récupération doit être nettoyé à temps pour empêcher l'eau de se déverser et d'abîmer le sol.

## Installation et désinstallation de la machine à glaçons



Lorsque la machine à glaçons est utilisée pour la première fois ou pendant une longue période, il est suggéré de démonter la machine entière, la nettoyer, puis l'installer. Veuillez éteindre le réfrigérateur avant de la retirer.

Ensuite, retirez le bac à glaçons, soulevez-le de force avec les deux mains, puis retirez-le pour nettoyer, sécher puis installer.

Lors de l'installation du bac à glaçons, alignez le fond avec les rails des deux côtés, insérez-le dans les rails, puis poussez-le ;

## Arrêt de la machine à glaçons

Icône ARRÊT de la machine à glaçons

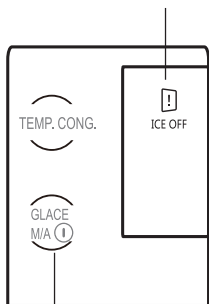

Bouton marche/arrêt de la machine à glaçons

### Arrêt de la machine à glaçons

- Si la machine à glaçons n'est pas utilisée pendant une longue période, éteignez-la temporairement ;

**Conseil :** Cela désactive uniquement la fonction de fabrication de glaçons ; les glaçons restants dans le bac à glaçons peuvent être commandés toujours et le système d'eau fonctionne normalement.

- Appuyez sur la touche « GLACE M/A » pendant 3s pour éteindre la machine à glaçons, puis l'icône ICE OFF s'allume.

- Une fois la machine à glaçons éteinte, l'icône ICE/WATER sur le panneau de commande s'affiche toujours et la touche « GLAÇONS / GLACE PILÉE / EAU GLACÉE » est activé, n'affectant pas l'évacuation des glaçons/de l'eau.

-

### ATTENTION :

Avant d'éteindre la machine à glaçons, il faut débrancher le système d'eau du réfrigérateur plusieurs heures à l'avance ; après avoir éteint la machine à glaçons, videz et nettoyez le bac à glaçons, puis remettez-le.

Lorsque la fonction machine à glaçons est activée, s'il y a encore des glaçons dans le bac à glaçons, des glaçons peuvent tomber pendant l'auto-vérification du réfrigérateur.



### **ATTENTION**

N'utilisez pas le système de distribution d'eau et de glaçons dans des endroits où la qualité de l'eau est médiocre ou la pollution de l'eau n'est pas entièrement confirmée.

Le filtre peut être acheté auprès du Centre de service après-vente.

L'élément filtrant de la machine à glaçons peut être utilisé pendant 180 jours.

Après 165 jours d'utilisation, le voyant de l'élément filtrant clignote, cependant, l'icône de l'élément filtrant sur l'écran reste allumée de manière permanente. Cela rappelle aux utilisateurs qu'ils doivent remplacer l'élément filtrant.

Après avoir remplacé l'élément filtrant, appuyez sur « EAU GLACÉE » pendant plus de 5s, l'icône de changement de l'élément filtrant s'éteint.

### **Informations importantes sur le filtre à eau**

Si le réfrigérateur reste inutilisé pendant une longue période ou si l'eau potable a un goût anormal, nettoyez complètement le système d'alimentation en eau et prenez de l'eau dans le distributeur de glaçons et d'eau pendant plusieurs minutes. En cas de mauvaise odeur ou de mauvais goût, le filtre doit être remplacé.

### **Remplacement du filtre**

Avant de remplacer le filtre, il faut débrancher la prise d'alimentation du réfrigérateur ou éteindre l'interrupteur principal, et couper la source d'eau.

Dévissez et retirez le filtre en suivant l'indication de la flèche sur le filtre ; insérez le nouveau filtre et serrez-le ;

Après avoir remplacé le filtre, prenez un peu d'eau du distributeur de glaçons et d'eau pour éliminer l'air du système d'eau ;

Jetez le filtre usagé directement dans une poubelle.



### **ATTENTION**

Le filtre à eau vise les particules présentes dans l'eau, autres que les bactéries ou les micro-organismes.

# Installation-Utilisation

## Instructions pour la conservation des aliments



### ATTENTION

- Lors du stockage des aliments congelés, placez-les à l'intérieur du compartiment de congélation, autre que le porte-bouteilles.
- Ne mettez pas d'aliments en bouteille ou en conserve dans le compartiment de congélation afin d'éviter les fissures dues au gel. Avant de placer des aliments chauds dans le réfrigérateur, laissez-les d'abord refroidir à température ambiante, sinon ils augmenteront la consommation d'énergie.
- Marquez la date de congélation sur le sac d'emballage en fonction des différentes durées de conservation des aliments, afin d'éviter que les aliments ne dépassent la date limite.
- Divisez les aliments en morceaux adéquats et emballez-les séparément, de manière à ce qu'ils soient faciles à congeler et qu'ils ne se congèlent pas ensemble.
- Les matériaux d'emballage doivent être inodores, étanches à l'air et à l'eau et exempts de pollution, de sorte que les aliments emballés ne soient pas facilement altérés par d'autres odeurs, sans diminution de la qualité.
- Ne mettez pas trop d'aliments frais dans la chambre de congélation en une fois, de préférence sans dépasser la valeur de capacité de congélation du réfrigérateur.
- Les aliments fondus ne peuvent pas être recongelés, sauf s'ils sont transformés en plats ; sinon, leur qualité en sera affectée.
- Les bouteilles en verre ou les récipients en verre ne doivent pas être placés dans la chambre de congélation ou à la sortie d'air du conduit de la chambre de réfrigération ; sinon, ils pourraient exploser.
- Les aliments ne peuvent pas bloquer la sortie d'air ; sinon, une circulation d'air anormale sera provoquée.

## Conservation des aliments

Votre appareil est équipé généralement d'accessoires. Grâce à ces accessoires, vous pouvez ranger vos aliments de manière optimale. Les clayettes en verre et le bac à légumes peuvent être retirés pour stocker les aliments si nécessaire.

Note : Les aliments ne doivent pas être en contact direct des surfaces à l'intérieur de l'appareil. Ils doivent être emballés séparément dans une feuille d'aluminium ou de cellophane ou dans des boîtes en plastique hermétiques.

Si la nourriture ne peut pas être stockée dans la bonne zone et à la bonne température, elle peut pourrir.

Précautions pour le nettoyage interne et externe du réfrigérateur :

Avant le nettoyage, éteignez toujours l'interrupteur d'alimentation et débranchez la fiche d'alimentation.

Pendant le nettoyage, veillez à ce que l'eau ne pénètre pas dans l'interrupteur, le panneau de commande, la lampe de la porte et le boîtier de commande supérieur.

Enlevez la saleté de l'extérieur du réfrigérateur avec un nettoyant doux, puis essuyez avec un chiffon doux et propre, et laissez le réfrigérateur sécher naturellement.

Lors du nettoyage des joints de la porte, utilisez toujours de l'eau propre, essuyez avec un chiffon sec et laissez sécher naturellement. Mouillez un chiffon doux avec de l'eau chaude ou un nettoyant neutre pour essuyer le corps du réfrigérateur, à l'exception du joint de la porte.

Il est interdit de rincer le réfrigérateur directement avec de l'eau, ce qui affecterait les propriétés d'isolation électrique, etc.

Il est interdit de nettoyer le réfrigérateur avec des chiffons métalliques, des brosses métalliques, des nettoyants abrasifs grossiers, des détergents alcalins puissants ou des liquides de nettoyage inflammables ou toxiques.

Produits laitiers et œufs

La plupart des produits laitiers préemballés portent une date de péremption recommandée. Conservez-les dans le compartiment réfrigérateur et consommez-les dans les délais recommandés.



# Installation-Utilisation

## Conservation des aliments

Le beurre peut être contaminé par des aliments à forte odeur. Il est donc préférable de le conserver dans un récipient hermétique. Les œufs doivent être conservés dans le compartiment réfrigérateur.

### Viande rouge

Placez la viande rouge fraîche dans un récipient et couvrez-le légèrement de papier ciré, de film plastique ou de papier d'aluminium.

Conservez la viande cuite et la viande crue dans des récipients séparés. Cela empêchera le jus de la viande crue de contaminer le produit cuit.

### Volaille

Les volailles entières fraîches doivent être rincées à l'intérieur et à l'extérieur à l'eau froide, séchées et placées dans des récipients. Recouvrez-les d'un film plastique ou d'une feuille d'aluminium sans les serrer.

Les morceaux de volaille doivent également être conservés de cette manière. La volaille entière ne doit jamais être farcie juste avant la congélation, sinon une intoxication alimentaire pourrait en résulter.

### Poissons et fruits de mer

Il est recommandé de consommer le poisson entier et les filets le jour de l'achat. Jusqu'à ce que nécessaire, réfrigérez-le sur une assiette légèrement recouverte d'un film plastique, de papier ciré ou de papier d'aluminium. S'il faut le conserver toute la nuit ou plus de temps, veillez à sélectionner le poisson le plus frais.

Le poisson entier doit être rincé à l'eau froide pour enlever les écailles et la saleté, puis séché à l'aide de papier absorbant. Placez le poisson entier ou les filets dans un sachet en plastique scellé.

Conservez toujours les coquillages au réfrigérateur et consommez-les dans un délai de 1 à 2 jours.

### Aliments précuits et restes

Les aliments précuits et les restes doivent être conservés dans des récipients couverts appropriés afin qu'ils ne se dessèchent pas. Ne les conservez que pendant 1 à 2 jours.

Ne réchauffez les restes qu'une seule fois et jusqu'à ce qu'ils soient fumants.

### Bac à légumes

Le bac à légumes est le lieu de stockage optimal pour les fruits et légumes frais.

Veillez à ne pas stocker les éléments suivants à des températures inférieures à 6°C pendant de longues périodes : Agrumes, melons, ananas, papayes, curettes, fruits de passion, concombres, poivrons, tomates.

Des changements indésirables se produisent à basse température, tels que le ramollissement de la chair, le brunissement et/ou le pourrissement accéléré.

Ne réfrigérez pas les avocats (jusqu'à ce qu'ils soient mûrs), les bananes et les mangues.

NOURRITURE	Emplacement (chambre de réfrigération)
Beurre, fromage	Balconnet supérieur de la porte
Œufs	Balconnet de la porte
Fruits, légumes, salade	Bac à légumes
Viande, saucisse, fromage, lait	Zone inférieure (clayette inférieure = couvercle du bac à légumes)
Produits laitiers, conserves, boîtes de conserve	Zone supérieure ou balconnet de la porte
Boissons, bouteilles, tubes	Balconnet de la porte
NOURRITURE	
Emplacement (chambre de congélation)	
Petits aliments surgelés	Balconnet de la porte
Aliments congelés emballés	Tiroir du congélateur
Poisson, viande, glace	Zone inférieure (clayette inférieure ou tiroir)

# Installation-Utilisation

## Conservation des aliments

**Note** : Les aliments ne doivent pas toucher directement toutes les surfaces à l'intérieur de l'appareil. Il doit être emballé séparément dans une feuille d'aluminium ou dans une feuille de cellophane ou dans une boîte en plastique hermétique.

### Congélation et conservation des aliments dans le compartiment congélateur

- Pour conserver des aliments bien surgelés.
- Pour faire des glaçons.
- Pour congeler des aliments.

**Note** : Assurez-vous que la porte du compartiment congélateur soit correctement fermée.

### Achat d'aliments surgelés

- L'emballage ne doit pas être endommagé.
- Il doit être consommé avant la date limite de consommation.
- Si possible, transportez les aliments surgelés dans un sachet isotherme et placez-les rapidement dans le compartiment congélateur.

### Conservation des aliments surgelés

Conservez-les à -18°C ou moins. Évitez d'ouvrir inutilement la porte du compartiment congélateur.

### Congélation des aliments frais

Ne congelez que des aliments frais et intacts.

Pour maintenir une valeur nutritionnelle, une saveur et une couleur optimales, les légumes doivent être blanchis avant d'être congelés. Les aubergines, poivrons, courgettes et asperges ne nécessitent pas de blanchiment.

- Les aliments suivants sont adaptés à la congélation :

Gâteaux et pâtisseries, poissons et fruits de mer, viande, gibier, volaille, légumes, fruits, herbes, œufs sans coquille, produits laitiers tels que le fromage et le beurre, plats préparés et restes tels que soupes, fricassés, viandes et poissons cuits, plats de pommes de terre, soufflés et desserts.

- Les aliments suivants ne conviennent pas à la congélation :

Types de légumes généralement consommés crus, tels que la laitue ou les radis, les œufs en coquille, les raisins, les pommes, poires et pêches entières, les œufs durs, le yaourt, le lait aigre, la crème fraîche et la mayonnaise.

### Durées de conservation recommandées des aliments surgelés dans le compartiment congélateur

Ces délais varient en fonction du type de nourriture. Les aliments que vous congelez se conservent de 1 à 12 mois (minimum à -18°C).

NOURRITURE	Temps de stockage
Bacon, casseroles, lait	1 mois
Pain, glaces, saucisses, tartes, coquillage préparé, poissons gras	2 mois
Poissons non gras, coquillage, pizza, scones et muffins	3 mois
Jambon, gâteaux, biscuits, côtelettes de bœuf et d'agneau, morceaux de volaille	4 mois
Beurre, légumes (blanchis), œufs entiers et jaunes, écrevisses cuites, viande hachée (cru), porc (cru)	6 mois
Fruits (secs ou au sirop), blancs d'œufs, bœuf (cru), poulet entier, agneau (cru), gâteaux aux fruits	12 mois

# Maintenance

## Dégivrage

**Ce produit est doté d'une fonction de dégivrage automatique, sans opération manuelle.**

## Nettoyage

Précautions pour le nettoyage interne et externe du réfrigérateur :

- Avant le nettoyage, éteignez toujours l'interrupteur d'alimentation et débranchez la fiche d'alimentation.
- Pendant le nettoyage, veillez à ce que l'eau ne pénètre pas dans l'interrupteur, le panneau de commande, la lampe de la porte et le boîtier de commande supérieur.
- Enlevez la saleté de l'extérieur du réfrigérateur avec un nettoyant doux, puis essuyez avec un chiffon doux et propre, et laissez le réfrigérateur sécher naturellement.
- Lors du nettoyage du joint de la porte, utilisez toujours de l'eau propre, essuyez avec un chiffon sec et laissez sécher naturellement. Mouillez un chiffon doux avec de l'eau chaude ou un nettoyant neutre pour essuyer le corps du réfrigérateur, à l'exception du joint de la porte.
- Il est interdit de rincer le réfrigérateur directement avec de l'eau, ce qui affecterait les propriétés d'isolation électrique, etc.
- Il est interdit de nettoyer le réfrigérateur avec des chiffons métalliques, des brosses métalliques, des nettoyeurs abrasifs grossiers, des détergents alcalins puissants ou des liquides de nettoyage inflammables ou toxiques.

**Après le nettoyage, branchez la fiche d'alimentation du réfrigérateur et raccordez-le au réfrigérateur.**

## Informations générales

### En vacances

- Lorsque vous souhaitez partir en vacances, il est judicieux de faire fonctionner votre réfrigérateur et d'y laisser des aliments qui peuvent être conservés pendant de longues périodes. Si vous souhaitez arrêter le réfrigérateur, retirez tous les aliments, débranchez la prise d'alimentation, nettoyez entièrement l'intérieur du réfrigérateur et laissez la porte ouverte pour éviter la production d'odeurs anormales.

### En cas de panne de courant

- En général, une panne de courant de courte durée n'affecte pas fortement la température du réfrigérateur. Cependant, si la panne de courant dure longtemps, vous devez réduire la fréquence d'ouverture du réfrigérateur et ne pas y mettre d'aliments frais (pour éviter que la hausse de la température du réfrigérateur ne s'accélère).
- Si vous savez qu'une coupure de courant est imminente, vous pouvez activer à l'avance la fonction « Super freezer » pour maintenir la température du réfrigérateur au niveau le plus bas.

### Arrêt

- En règle générale, il n'est pas conseillé d'arrêter le réfrigérateur ou d'éteindre l'interrupteur d'alimentation, sinon la durée de vie du réfrigérateur risque d'être affectée.

**Si la température ambiante est trop basse pendant l'arrêt, l'eau restante dans le système d'eau peut être gelée ; dans ce cas, veuillez contacter des techniciens pour qu'ils viennent vider le réfrigérateur.**

## Conseils pour économiser l'énergie

- Assurez-vous de garder le réfrigérateur à l'écart des sources de chaleur et de la lumière directe du soleil.
- Avant de stocker des aliments chauds, laissez-les refroidir à température ambiante, puis placez-les dans le réfrigérateur.
- Fermez la porte immédiatement, réduisez la fréquence d'ouverture et raccourcissez le temps d'ouverture.
- Lorsque vous décongelez des aliments congelés, vous pouvez les placer dans la chambre de réfrigération, ce qui contribuera à la réfrigération de la chambre de réfrigération.
- Assurez-vous que le capteur de température n'est pas couvert ou bloqué par des aliments et gardez une distance appropriée avec les aliments.

# Maintenance

## Phénomènes normaux

### Défaillance de la touche

Veillez vérifier le panneau de contrôle pour voir si le réfrigérateur est en mode de verrouillage, ce qui signifie que tous les touches ne peuvent pas fonctionner.

### Faible tension, démarrage du compresseur impossible

Vous devriez acheter un compresseur de plus de 1000W dans la zone d'installation de l'appareil, afin de mieux protéger votre réfrigérateur.

### Temps de démarrage long

Lorsque la température ambiante est trop élevée, le démarrage de l'appareil prend du temps.

### Parois centrales chaudes

Les parois centrales sont chaudes après un certain temps de fonctionnement de l'appareil,.

### Humidité

Lorsque l'air extérieur pénètre dans la surface intérieure froide du réfrigérateur, des gouttes d'eau peuvent se former. Si l'humidité de l'emplacement d'installation est élevée ou pendant la saison des pluies, des gouttes d'eau peuvent se former sur la face extérieure du réfrigérateur. Il s'agit d'un phénomène naturel qui se produit par temps humide. Essayez donc les gouttes d'eau avec un chiffon sec.

### Bruit

Lorsque vous allumez le réfrigérateur pour la première fois, le réfrigérateur fonctionne à grande vitesse pour refroidir rapidement et le bruit peut sembler plus fort. Lorsque la température interne descend en dessous d'un certain niveau, le bruit s'atténue.

Lorsque le fonctionnement du compresseur démarre ou se termine, que diverses pièces se dilatent/se contractent ou que divers dispositifs de contrôle fonctionnent ou que la température change dans le réfrigérateur, vous entendrez des bruits, qui sont normaux.

### Compresseur chaud

Pendant son fonctionnement, la température extérieure du compresseur est supérieure à 80°C, veuillez ne pas toucher le compresseur, cela peut causer des blessures graves.

### Fonctionnement prolongé du compresseur

Lorsque la température ambiante est trop élevée ou que vous mettez trop d'aliments frais dans le réfrigérateur, il faudra plus de temps pour refroidir jusqu'à ce que l'appareil fonctionne à la température réglée.

# Maintenance

## Phénomènes normaux

### Odeurs anormales dans le réfrigérateur

Les aliments odorants doivent être emballés hermétiquement ; vérifiez les mauvais aliments ; l'intérieur du réfrigérateur doit être nettoyé régulièrement.

### Fonctionnement anormal de la machine à glaçons

L'interrupteur de la machine à glaçons est allumé ; si la porte du congélateur est fermée ou entrouverte ; Si le robinet d'eau est ouvert ; si l'approvisionnement en eau est obstrué ou si la pression de l'eau est trop faible ;

Si la température du congélateur est élevée en raison d'un branchement électrique ou d'une utilisation fréquente.

### Fuite d'eau de la sortie des glaçons lors de la première mise sous tension

Lorsque le réfrigérateur est mis sous tension pour la première fois, le système effectue une auto-vérification,

À ce moment, il est possible qu'un peu d'eau s'écoule de la sortie de la machine à glaçons, il s'agit d'une action d'auto-vérification et c'est normal.

### Aucun glaçon ne sort du distributeur

Si la température du compartiment de congélation est élevée ou si la porte est ouverte et fermée fréquemment, les glaçons dans le bac à glaçons peuvent se coller entre eux ; retirer les glaçons du bac à glaçons, les briser et les remettre en place, et jeter les glaçons qui ne sont pas brisés ;

Lorsque le temps successif de prise de glaçons dépasse 1 minute, arrêtez-vous pendant 5 minutes puis reprenez des glaçons ;

Si le robinet est ouvert, la machine à glaçons commence à fabriquer des glaçons après que le système d'eau ait fonctionné normalement ;

La porte du congélateur n'est pas fermée, assurez-vous que toutes les portes sont fermées.

### Pas d'eau sortant du distributeur

Lorsque la température ambiante est inférieure à -2°C, l'eau ne sort pas en raison du givrage à basse température de la conduite d'eau, et il faut essayer de prendre de l'eau après que la température ambiante ait augmenté ;

Si vous prenez de l'eau une fois pendant plus de 3 minutes, le réfrigérateur exécutera une protection automatique, à ce moment, relâchez la touche d'évacuation des glaçons pendant un moment, puis reprenez à nouveau de l'eau.

### De l'eau chaude sort du distributeur

Étant donné que la conduite d'eau a une section exposée à l'extérieur du réfrigérateur, la température de la première tasse d'eau prise peut être élevée, continuez simplement à prendre de l'eau pour obtenir de l'eau froide.

### Distributeur bloqué

La glace fondue est gelée sur la tige de vis, cela est dû à une utilisation peu fréquente, à un changement brusque de température ou à une surtension. Videz le bac à glaçons, nettoyez-le, essuyez-le, puis remettez-le en place.

### Glaçons gelés ensemble alors que la machine à glaçons fonctionne de manière stable

Si la machine à glaçons n'est pas utilisée régulièrement, les glaçons peuvent geler ensemble ; retirez les glaçons gelés du bac à glaçons, brisez-les en morceaux et remettez-les en place, ou jetez-les directement.

# Maintenance

## Dépannage

Avant d'appeler la maintenance, consultez cette liste. Cela peut vous faire gagner du temps et de l'argent. Cette liste comprend des incidents courants qui ne sont pas dus à des défauts de fabrication ou de matériaux de l'appareil.

Défaut	Cause possible	Action corrective
Pas d'affichage sur le panneau d'affichage	La fiche secteur de l'appareil n'est pas correctement insérée dans la prise.	Vérifiez si l'appareil est sous tension ;
Alarme sonore	La porte est légèrement ouverte ou ne se ferme pas pendant plus d'une minute	Fermez complètement la porte.
Le compresseur ne fonctionne pas	Il est en mode dégivrage. L'alimentation n'est pas bien branchée.	C'est normal pour le dégivrage ; Vérifiez si l'alimentation est bien branchée.
Le compresseur fonctionne trop longtemps	Le réfrigérateur a récemment été débranché pendant un certain temps ; Trop d'aliments frais ou chauds mis à la fois ; La porte est ouverte trop fréquemment ou trop longtemps.	Il faut quelques heures pour que le réfrigérateur refroidisse complètement ; Les aliments chauds font fonctionner le réfrigérateur plus longtemps jusqu'à ce que la température souhaitée soit atteinte ; L'air chaud entrant dans le réfrigérateur fait fonctionner celui-ci plus longtemps. Ouvrez la porte moins souvent.
Bruit de vibration	Le sol est inégal ou fragile ; Les objets placés sur le dessus du réfrigérateur vibrent ; Le réfrigérateur touche le mur ou les armoires	Assurez-vous que le sol est plat et solide et qu'il peut supporter le réfrigérateur de manière adéquate ; Retirez les objets ; Déplacez le réfrigérateur de façon qu'il ne touche pas le mur ou les armoires ;

### Classe climatique :

- Température subtempérée (SN) : Cet appareil de réfrigération est destiné à être utilisé à des températures ambiantes comprises entre 10°C et 32°C ;
- Tempéré (N) : Cet appareil de réfrigération est destiné à être utilisé à des températures ambiantes comprises entre 16°C et 32°C ;
- Subtropical (ST) : Cet appareil de réfrigération est destiné à être utilisé à des températures ambiantes comprises entre 16°C et 38°C ;
- Tropical (T) : Cet appareil de réfrigération est destiné à être utilisé à des températures ambiantes comprises entre 16°C et 43°C ;

Note : Pour plus d'informations, veuillez scanner le code QR sur l'étiquette énergétique.

## II-CARACTÉRISTIQUES TECHNIQUES

<b>Marque</b>	Continental Edison
<b>Référence Modèle</b>	CERANF556B1/CERANF556IX1 BCD-606WIAAEABBB
<b>Tension</b>	220-240 V~
<b>Fréquence</b>	50 Hz
<b>Courant</b>	1.7 A
<b>Gaz de soufflage de l'isolation</b>	R600a(85g)
<b>Dimensions (L x H x P)</b>	911x1780x693mm
<b>Classe énergétique</b>	E
<p><b>Consommation d'énergie de 318 kWh par an, calculée sur la base du résultat obtenu pour 24 heures dans des conditions d'essai normalisées. La consommation d'énergie réelle dépend des conditions d'utilisation et de l'emplacement de l'appareil.</b></p>	
<b>Volume total</b>	556 L
<b>Volume du compartiment des aliments frais</b>	372 L
<b>volume du compartiment congelé</b>	184 L
<b>Classe climatique</b>	SN,N,ST,T
<p><b>Cet appareil est conçu pour être utilisé à une température ambiante comprise entre +10°C et +43°C</b></p>	
<b>Emissions acoustiques</b>	39 dB
Type de filtre à tige de carbone : RWF6900A	

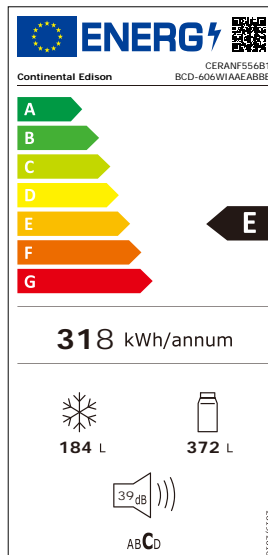
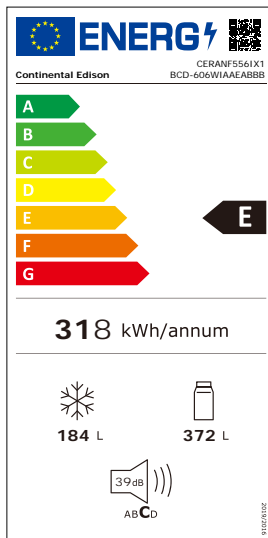

La fiche d'informations sur le produit, selon le Règlement UE No. 2019/2016 relatif à l'étiquetage énergétique des appareils de réfrigération, est consultable via le lien ci-dessous ou en scannant le code QR présent sur l'étiquette énergie du produit.  
<https://eprel.ec.europa.eu/qr/2247713>  
<https://eprel.ec.europa.eu/qr/2247717>

## D - ZONE LA PLUS FROIDE DU RÉFRIGÉRATEUR

Cette partie n'est pas dédiée au produit. Elle est prévue juste pour votre référence.  
Ce symbole ci-dessous indique l'emplacement de la zone la plus froide dans votre réfrigérateur.



Cette zone est délimitée près du ventilateur, et en haut par le symbole ou bien par la clayette positionnée à la même hauteur.

Afin de garantir les températures dans cette zone, veillez à ne pas modifier le positionnement de cette clayette.

### Installation de l'indicateur de température

Pour vous aider à bien régler votre réfrigérateur, celui-ci est équipé d'un indicateur de température (livré dans le sachet de la notice) qui permettra de contrôler la température moyenne dans la zone la plus froide.

**AVERTISSEMENT:** Cet indicateur est seulement prévu pour être utilisé avec votre réfrigérateur. Veillez à ne pas l'utiliser dans un autre réfrigérateur (en effet, la zone la plus froide n'est pas identique), ou pour une autre utilisation.

### Vérification de la température dans la zone la plus froide

Une fois que l'installation de l'indicateur de température est réalisée, vous pourrez vérifier régulièrement que la température de la zone la plus froide est correcte. Le cas échéant, ajustez le thermostat en conséquence comme indiqué précédemment. La température intérieure du réfrigérateur est influencée par plusieurs facteurs tels que la température ambiante de la pièce, la quantité d'aliments stockés et la fréquence d'ouverture de la porte. Prenez ces facteurs en compte lors du réglage de la température.

Pour la bonne conservation des denrées dans votre réfrigérateur et notamment dans la zone la plus froide, veillez à ce que l'indicateur de température apparaisse «OK».



Si « OK » n'apparaît pas, la température de la zone est trop élevée. Réglez le thermostat sur une position supérieure. Attendez au moins 12 heures avant de réajuster le thermostat. Après le chargement des denrées fraîches dans l'appareil ou après les ouvertures répétées (ou ouverture prolongée) de la porte, il est normal que l'indicateur de température n'affiche pas « OK ».





Ce marquage indique que ce produit ne doit pas être jeté avec les autres déchets ménagers dans l'ensemble de l'UE. Pour éviter que l'élimination incontrôlée des déchets ne nuise à l'environnement ou à la santé humaine, recyclez-les de manière responsable afin de promouvoir la réutilisation durable des ressources matérielles.

Pour retourner votre appareil usagé, veuillez utiliser les systèmes de retour et de collecte ou contactez votre vendeur.

Ils peuvent apporter ce produit pour un recyclage sans danger pour l'environnement.

IMPORTE PAR  
AMC  
123 quai Jules Guesde  
94400 VITRY SUR SEINE  
FRANCE

CONTINENTAL EDISON-  
120/126 Quai de Bacalan-33000  
Bordeaux- France -  
[securiteproduits@continentaledison.fr](mailto:securiteproduits@continentaledison.fr)

### **GARANTIE**

Votre appareil de réfrigération est garanti par le fabricant pendant une durée de 24 mois à compter de la date d'achat (la preuve d'achat datée faisant foi).

#### **EXCLUSIONS DE GARANTIE :**

La garantie ne couvre pas les pièces d'usure du produit, ni les problèmes ou les dommages résultant de :

- (1) détériorations superficielles dues à l'usure normale du produit ;
- (2) défauts ou détériorations dus au contact du produit avec des aliments ou des liquides et dus à la corrosion provoquée par la rouille ;
- (3) tout incident, abus, utilisation impropre, modification, démontage ou réparation non autorisés ;
- (4) toute opération impropre d'entretien, utilisation non conforme aux instructions concernant le produit ou branchement à une tension incorrecte ;
- (5) toute utilisation d'accessoires non fournis ou approuvés par le fabricant.

Information : La garantie ne pourra pas être appliquée en cas d'absence de la plaque signalétique et/ou du numéro de série de l'appareil.

**SERVICES DE REPARATION** En cas de dysfonctionnement pendant la période de la garantie du fabricant : toute demande de prise en charge doit être faite auprès du revendeur professionnel auquel vous avez acheté votre produit. Après l'expiration de la période de garantie du fabricant : consulter le document « Pièces de rechange et réparation » dans la documentation relative à votre appareil de réfrigération disponible sur le site [www.continentaledison.fr](http://www.continentaledison.fr)

**PIÈCES DE RECHANGE** Les pièces de rechange nécessaires à la réparation de votre appareil de réfrigération sont disponibles au moins pendant 7 ans, conformément au règlement européen relatif à l'écoconception des appareils de réfrigération. Consulter le document « Pièces de rechange et réparation » dans la documentation relative à votre appareil de réfrigération disponible sur le site [www.continentaledison.fr](http://www.continentaledison.fr) , il vous renseignera sur :

- la durée de disponibilité pour chaque pièce de rechange ;
- les modalités de commande des pièces de rechange ;
- des services de réparation professionnels.

# Table of Contents

## Warning

Warning-----	1
--------------	---

## Safety and warning information

Basic safety symbol-----	5
Appliance connection -----	5
LED light -----	5
Safety and warning information-----	5

## Product Introduction

Product features -----	8
Product components -----	9
Installation dimension-----	10

## Installation

Transportation-----	11
Where to install your unit -----	11
Adjustable plastic feet -----	11
Door rack -----	11

## Operation

Before use -----	12
Water supply connection -----	12
Starting -----	12
Control panel -----	12
Freezer chamber settings -----	13
Refrigerator chamber settings -----	13
Display lock -----	13
Open door alarm -----	13
Fridge compartment switch off/on -----	13
Ice and water dispenser -----	14
Refrigerator chamber -----	16
Freezing chamber -----	16
Automatic ice maker-----	17
Ice maker install and uninstall-----	17
Switch off the ice maker-----	17
Water filter -----	18
Instructions for storing foods -----	19
Storage of foods -----	19

## Maintenance

Defrosting -----	22
Cleaning -----	22
General information -----	22
Energy saving tips -----	22
Normal phenomena -----	23
Troubleshooting -----	25

## Warning

### CAUTION

- This appliance can be used by children aged from 8 years and above and persons with reduced physical, sensory or mental capabilities or lack of experience and knowledge if they have been given supervision or instruction concerning use of the appliance in a safe way and understand the hazards involved. Children shall not play with the appliance. Cleaning and user maintenance shall not be made by children without supervision.
- Children aged from 3 to 8 years are allowed to load and unload refrigerating appliances.
- This appliance is not intended for use by persons (including children) with reduced physical, sensory or mental capabilities, or lack of experience and knowledge, unless they have been given supervision or instruction concerning use of the appliance by a person responsible for their safety.
- Children should be supervised to ensure that they do not play with the appliance.

The refrigerant isobutene (R600a) is contained within the refrigerant circuit of the appliance, a natural gas with a high level of environmental compatibility, with which is nevertheless flammable.

During transportation and installation of the appliance, ensure that none of the components of the refrigerant circuit becomes damaged.

The refrigerant (R600a) is flammable.



Symbol ISO 7010 W021 Warning;

Risk of fire/flammable materials!

1. **WARNING:** The appliance must be positioned so that the plug is accessible.
2. **WARNING:** If the power cord is damaged, it must be

## Warning

replaced by the manufacturer, its service agent or similarly qualified person to avoid any hazards.

3. **WARNING:** Keep ventilation openings, in the appliance enclosure or in the built-in structure, clear of obstruction.
4. **WARNING:** Do not use mechanical devices or other means to accelerate the defrosting process, other than those recommended by the manufacturer.
5. **WARNING:** Do not damage the refrigerant circuit.
6. **WARNING:** Do not use electrical appliances inside the food storage compartments of the appliance, unless they are of the type recommended by the manufacturer.
7. **WARNING:** This unit uses R600a as the refrigerant and cyclopentane as the foaming agent, both of these materials are easily burnt, when discarding the unit it should be kept away from sources of extreme heat.
8. **WARNING:** Danger of electrical shock, the unit is used yellow-green grounding wire of this appliance must be grounded before operation.
9. **WARNING:** When the refrigerator is discarded after use please follow all local laws and regulations.
10. **WARNING:** The refrigerant and insulation blowing gas are flammable. Disposing of the refrigerant can only be done at authorized waste disposal centers. Do not expose the refrigerant or insulation to extreme heat or an open flame.
11. **WARNING:** Do not store explosive substances such as aerosol cans with a flammable propellant in this appliance.
12. **WARNING:** When positioning the appliance, ensure the supply cord is not trapped or damaged.

## Warning

13. **WARNING:** Do not locate multiple portable socket-outlets or portable power supplies at the rear of the appliance.

14. **WARNING:** To avoid contamination of food, please respect the following instructions:

- Opening the door for long periods can cause a significant increase of the temperature in the compartments of the appliance.
- Clean regularly surfaces that can come in contact with food and accessible drainage systems.
- Clean water tanks if they have not been used for 48h; flush the water system connected to a water supply if water has not been drawn for 5 days.
- Store raw meat and fish in suitable containers in the refrigerator, so that it is not in contact with or drip onto other food.
- Two-star frozen-food compartments are suitable for storing pre-frozen food, storing or making ice-cream and making ice cubes.
- One-, two- and three-star compartments are not suitable for the freezing of fresh food.
- If the refrigerating appliance is left empty for long periods, switch off, defrost, clean, dry, and leave the door open to prevent mould developing within the appliance.

15. **WARNING:** Risk of child entrapment.

Before you throw away your old refrigerator or freezer:

- Take off the doors.
- Leave the shelves in place so that children may not easily climb inside.

16. **WARNING:** Before performing any type of

## Warning

installation or cleaning, disconnect the refrigerator from the power source and reset the temperature controls to the desired setting(s).

When you are finished, reconnect the refrigerator to the electrical source and reset the temperature controls to the desired setting.

17. This appliance is intended to be used in household and similar applications such as:

- staff kitchen areas in shops, offices and other working environments;
- farm houses and by clients in hotels, motels and other residential type environments;
- bed and breakfast type environments;
- catering and similar non-retail applications.

18. The new hose-sets supplied with the appliance are to be used. Any **old hose-sets should not be re-used.**

19. **WARNING:** fill with potable water only.

20. **WARNING: Connect to potable water supply only.**

The water supply system must be installed and connected by a professional technician.

Connect the refrigerator with the cold water pipe :

**Min. pressure: 1.4bar;**

**Max. pressure: 6.9bar;**

# Safety and Warning Information

## Basic safety symbol



This guide contains many important safety messages. Always read and obey all safety messages.

This is the safety alert symbol. It alerts you to warnings that will inform you of any potential hazards that could hurt or kill you. These messages will also help protect your unit from damage. All safety messages will be preceded by the safety alert symbol and the hazard signal word DANGER, WARNING, or CAUTION. These words mean:



You could be killed or seriously injured if you don't follow the instructions.



You may be killed or seriously injured if you don't follow the instructions.



Indicates an imminently hazardous situation which if not avoided, may result in minor or moderate injury or product damage only.

## Appliance connection



This product is applicable to 220-240V/50Hz only, and the allowable voltage fluctuation range is 187V~242V. It can not be used if the voltage frequency is not 50Hz.

In order to ensure safety, the socket and its cable must be able to withstand the current of above 10A.

## LED light

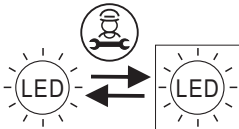

Replaceable (LED only) light source by a professional.

This product contains two light sources of energy efficiency class F.

## Safety and warning information

To reduce the risk of fire, electric shock, or injury to persons when using your product, basic safety precautions should be followed, including the following.

Read all instructions before using this appliance.



# Safety and Warning Information

## Safety and warning information



If you believe there is refrigerant leaking, do not touch the unit or the power outlet, ventilate the room and if possible turn your unit off using the circuit breaker. Call the manufacturer immediately.

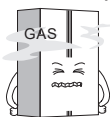

Refrigerant will cause serious injury when coming into contact with the skin or eyes. If this happens please immediately seek out medical treatment.

Make sure to use a grounded power outlet. Consult a qualified electrician or service person if the ground-ing instructions are not completely understood, or if you have doubts on whether the appliance is properly grounded.

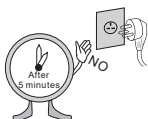

Wait for 5 minutes or longer before reconnecting the power cord. Failure to do so may cause the freezer to fail.

The incorrect grounding may cause breakdown and/or electric shock.

A dedicated outlet should be used. Using several devices at one outlet may cause fire.

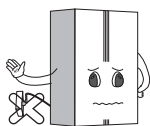

Do not allow the power plug to face upward or to be squeezed at the back of the fridge. Water may be flown into or the plug may be damaged, which can cause fire or injury.



Do not allow the power cord bent or pressed by the heavy object to be damaged.

Unplug the power cord when cleaning, handling the interior lamp of the fridge.

Failure to do so may result in a electric shock or other injury.



Remove water or dust from the power plug with a dry clean cloth, do not use wet hands touch it and insert it with the ends of the pins securely connected.

Do not use the fridge for non-domestic perposes(storing medicine or testing material, blood, using on a ship, etc.) It may cause an unexpected risk such as fire, electric shock, deterioration of stored material or chemical reaction.

Do not use or store inflammable materials ether, benzene, alcohol, medicine, liquid propane gas, spray or cosmetics near or in the fridge. It may cause explosion or cause a fire.

Do not put any glassware that is not design for use in a fridge or freezer inside. The glass may crack or break which can lead to injury.

Do not place the heavy object or the dangerous objects such as: cup, flower vase, cosmetics, medicine or any containers with water in the fridge.

It may be dropped and cause injury, fire or electric shock when opening or closing the door.

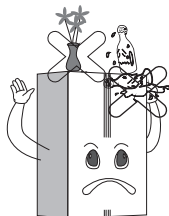

# Safety and Warning Information

## Safety and warning information

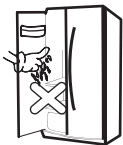

Do not touch food or containers in the freezer with wet hands. It may cause frostbite.

Do not spray water at the outside or the inside of the fridge. Do not clean it with benzene or thinner.

Do not clean the unit with any acidic cleaners, abrasive brushes, sharp tools, and/or any cleaner that contains benzene.

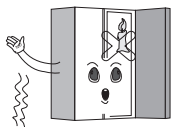

Do not use a drier to dry the inside of the unit, nor light a candle to remove odour. It may cause an explosion or fire.

Do not cling to the door or the trays of the door. It may make the fridge fall down and cause serious injuries or even death. Especially, do not allow the children to do the above.



Do not put ice in a thin crystal cup or ceramic ware. It may break cup or ceramic ware to cause injury.

Do not allow anyone except a qualified service person to disassemble, repair, or alter the fridge. Unless directed by the manufacturer. It may cause injury, electric shock or fire.

This appliance is intended to be used in household and similar applications such as:

- staff kitchen areas in shops, offices and other working environments;
- farm houses and by clients in hotels, motels and other residential type environments;
- bed and breakfast type environments;
- catering and similar non-retail applications.

Do not install the fridge in a wet or high humidity environment. Failure to do so will cause premature deterioration, cause the unit to run more frequently and can cause an electrical shock.

Install the appliance in a dry, well-ventilated room.

The appliance should be placed close to the wall outlet, it is easy to cut off the power supply at the time of the accident.

Do not expose the unit to extreme heat or any open flame.

Keep your unit in a well ventilated area, make sure if the unit is built-in that there is adequate air flow around the unit.

Do not cover or obstruct the exhaust area on the back of your unit, failure to do so may cause electrically shock or injury. It may cause electric shock or injury.

# Product Introduction

## Product features

This unit container super freeze, energy-savings, noise reduction, optimal refrigeration are preset options for your unit.

### **Precise temperature control**

Microcomputer control systems are able to separately control both the fridge and freezer more accurately.

### **Automatic defrosting**

This unit is equipped with a program that controls the frequency and duration of defrosting your freezer. This will make sure that you never need to manually defrost the freezer.

### **LED display and temperature controls**

The control board respectively displays the fridge and freezer temperatures. To change the setting in either section simply press the up or down arrow depending on the change you would like made.

### **Tempered glass, safe and reliable**

Tempered glass, is safe and reliable, easy to clean and durable.

### **Easy clean and removable door seal**

The door seal(s) are easy to remove and clean, allowing the product to operate efficiently for longer.

### **Door-open alarm system**

If you leave any of your doors open for longer than 1-minute the alarm system will remind you to close the door.

### **Automatic ice maker**

The refrigerator has the function of automatic ice making, and users can take ice cube, crushed ice and cold water outside the door.

# Product Introduction

## Product components

The layout of items below are subject to change without notice, and may not look or come setup as seen in the picture below.

The appearance and specifications of the actual product may differ depending on the model.

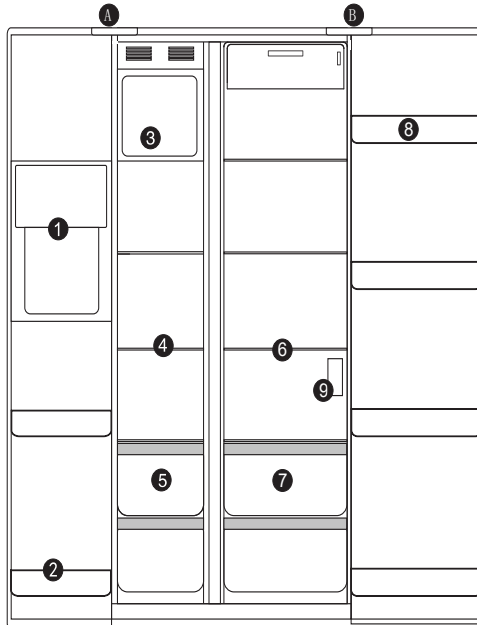

A Freezer compartment

- 1 Dispenser
- 2 Freezer door rack
- 3 Ice storage box
- 4 Freezer glass shelves
- 5 Freezer drawer

B Refrigerator compartment

- 6 Refrigerator glass shelves
- 7 Crisper
- 8 Refrigerator door rack
- 9 Water filter

The combination of drawers, baskets and shelves that result in the most efficient use of energy for the appliance is the default configuration after you open the package.

# Product Introduction

## Installation dimension

Select a good location to place your appliance where it is flat and easy to use. Avoid placing the unit near heat sources, direct sunlight or moisture.

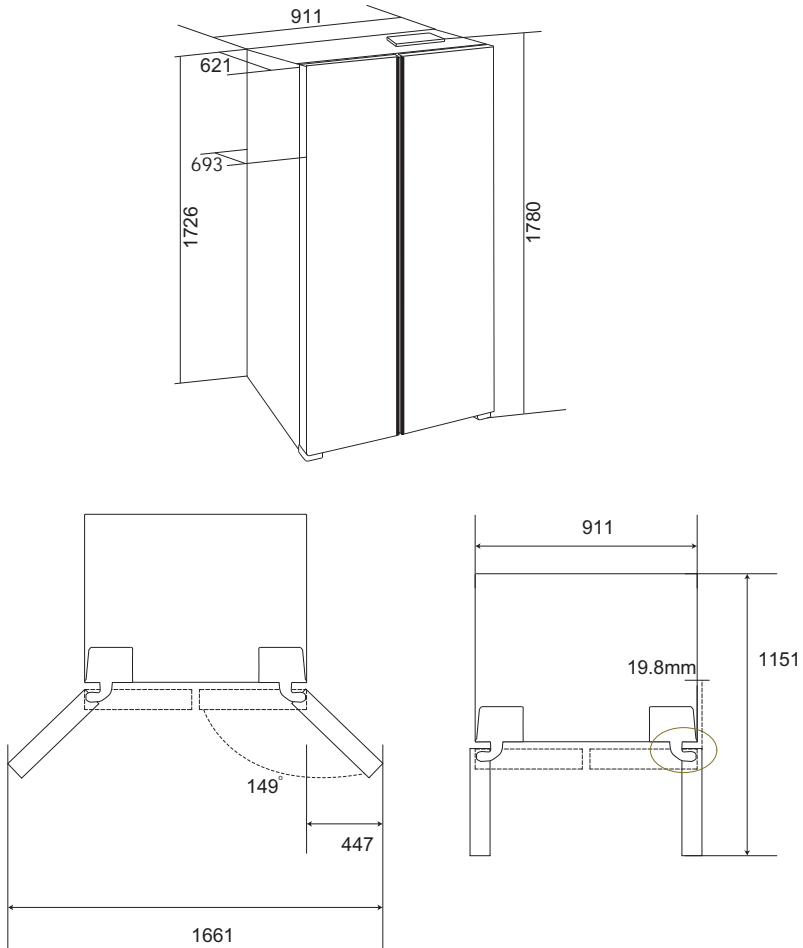

The above figures are a guideline for installation purposes. The actual dimensions of the unit may vary slightly.

To ensure that your unit works at peak efficiency please maintain sufficient space around your unit as outlined on the next page.

# Installation

## Transportation



Do not carry the refrigerator horizontally or by laying it down.

Do not carry the refrigerator by holding the door or handle; the refrigerator shall be carried by lifting the bottom.

This unit should never be moved alone, two people are required to safely lift or move your unit.

## Where to install your unit

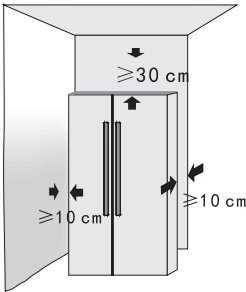

The refrigerator must be placed on hard, flat ground; if cushioning is needed, stable, hard, nonflammable cushion blocks shall be used.

### **DO NOT USE THE FOAM PACKAGING AS CUSHIONING BLOCKS!**

The unit shall be kept away from damp locations where water is present. Water or dirt should be removed from any surface of the unit as soon as possible using a soft cloth. This will help prevent rust and will help your unit run at peak efficiency.

Place the refrigerator in a well-ventilated place, reserve a certain space around and behind the refrigerator, and do not cover or block the air grille on the rear cover plate of compressor at the back of refrigerator; Keep the refrigerator away from heat source or direct sunlight.

## Adjustable plastic feet

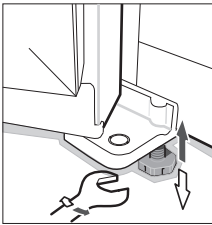

When the refrigerator stays in the packing box, plastic feet are in tightened state. After carrying it out from the packing box for placement, please make sure to adjust two front plastic feet until the height is suitable; just adjust two plastic feet with a wrench or directly by hand.

Plastic feet and rear rollers must touch the ground to prevent the refrigerator from movement, vibration or noise. When moving the refrigerator, adjust plastic feet counterclockwise to keep them off the ground, and then push the refrigerator gently to move it.

## Door rack

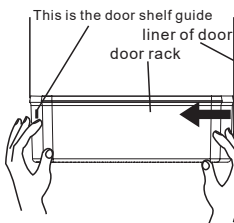

**Disassembly:** Hold both sides of the door rack with both hands. Push it from the side without the guide and push it inward as seen in the diagram. Push until the edge of the door rack is separated from the groove of the liner.

**Installation :** Hold both sides of the door rack with both hands. Install the buckle of the guide side at first. Then push the other side inward slightly, the guide will then click into place and the door rack will be installed. Please make sure it is installed properly before use.

# Operation

## Before Use

**This refrigerating appliance is not intended to be used as a built-in appliance.**

Remove all of the packaging, including the foam backing at the bottom of the unit and the tape that fixes the shelves and door bins inside.

Place the refrigerator to a proper position, and adjust the feet to level. It is recommended to wipe out your unit with a warm soapy cloth and dry it thoroughly before use.

Place the refrigerator and adjust to level, clean it, let the refrigerator stand for above 4-6 hours, and then power the unit on. This helps make sure that the oil from the compressor has settled properly, and will help your unit run normally.

## Water supply connection

**WARNING: Connect to potable water supply only.**

**The water supply system must be installed and connected by a professional technician.**

Connect the refrigerator with the cold water pipe:

Min. pressure: 1.4bar; Max. pressure: 6.9bar;

When using the function of ice maker, please make sure that the tap water pipe is connected normally and the water valve is opened. Enough space shall be reserved for the faucet connecting water source.

After the refrigerator operates stably, the ice maker will make ice. Upon power-on for the first time, cold water is available after 5 hours since the refrigerator operates normally, and ice cubes or crushed ice is available after 12 hours.

## Starting

Connect the power cord, and turn on the power switch.

Upon startup for the first time, the screen will display respective set temperature values (the temperature of the fridge section is set to 5°C, the temperature of the freezer is set to -18°C).

The default mode is energy saving upon startup: The screen displays for 20s and then goes off. This mode to save energy and prolong the service life of LED lights.

## Control panel

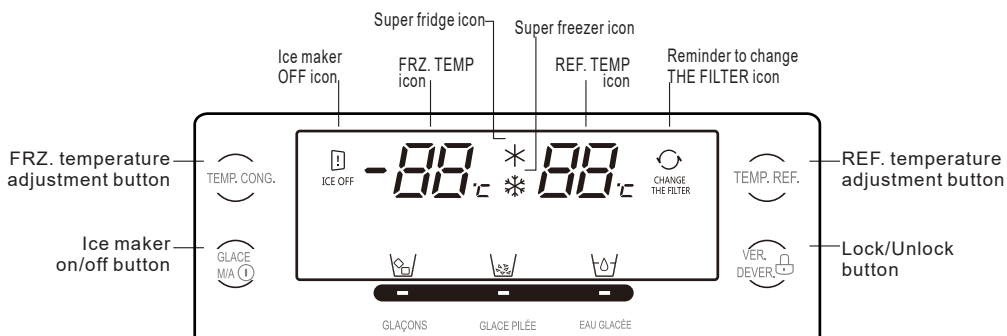

# Operation

## F-chamber temperature setting

The default temperature of the freezer is -18°C. To change the temperature press the TEMP.CONG button to cycle through the set temperatures.



-15°C ~ -16°C ~ -17°C ~ -18°C ~ -19°C ~ -20°C ~ -21°C ~ -22°C  
~ -23°C ~ -23°C+\* (Super freezer) ~ -15°C

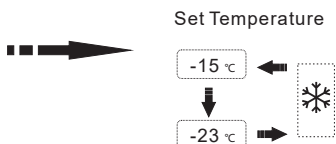

CAUTION: Do not put fresh foods directly on the frozen foods.

## R-chamber temperature setting

The default temperature of the fridge is 5°C. To change the temperature press the TEMP.REF button to cycle through the set temperatures.



8°C ~ 7°C ~ 6°C ~ 5°C ~ 4°C ~ 3°C ~ 2°C ~ 2°C+\* (Super fridge) ~ 8°C

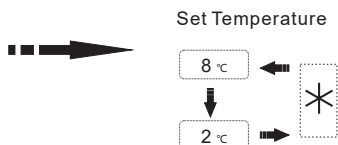

## Display lock



This product has button lock function.

When lock the control panel, the other buttons are inoperable, if touch other buttons, TEMP.REF and TEMP.CONG icon will flash.

To exit lock mode, press and hold the lock button for 3s.

## Auxiliary heating control switch \*

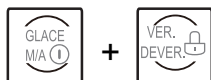

Press "VER.DEVER + GLACE M/A" and hold for 5 seconds to close auxiliary heating wire, when freezer temp display shows "DF"; Press "VER.DEVER + GLACE M/A" again and hold for 5 seconds to activate auxiliary heating wire, when freezer temp display shows "an".

\*This item is used by professional maintenance personnel and is not recommended for users.

## Open door alarm

When the refrigerator door is open for above 1 min, the buzzer will alarm to remind users to close the door. After the door is closed, the alarm sound will stop automatically.

## Fridge compartment switch off/on

Long press "TEMP.REF" button for 10 seconds to set fridge compartment on/off, when fridge compartment is switched off, the fridge temperature digital display will go off; under the fridge compartment switched off state, long press "TEMP.REF" button for 10 seconds to restart fridge function.



# Operation

## Ice and water dispenser

Touch “ GLAÇONS ” button; if  indicator comes on, press and hold ice discharge button with the glass cup, and ice cubes will come out.



GLAÇONS

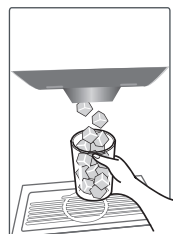

Touch “ GLACE PILÉE ” button; if  indicator comes on, press and hold ice discharge button with the glass cup, and crushed ice will come out.



GLACE PILÉE

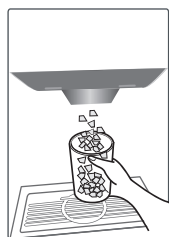

Touch “ EAU GLACÉE ” button; if  indicator comes on, press and hold ice discharge button with the glass cup, and cold water will come out.



EAU GLACÉE

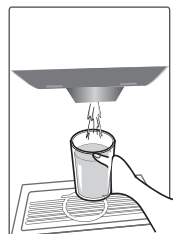

# Operation

## Ice and water dispenser



### WARNING

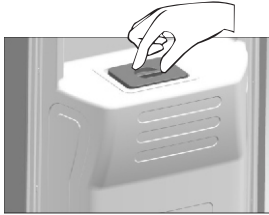

**Do not take ice cubes with fragile containers to avoid injuries caused by breakage.**

**Do not touch the ice outlet with fingers to prevent crushed ice from injuring hands.**

When a new refrigerator is started, attention shall be paid to the following:

When taking ice cubes or crushed ice, please take off the thermal insulation cover; while at other times, please make sure the thermal insulation cover is covered expert.

When taking water from a new refrigerator for the first time, press and hold the ice discharge button, take the first 1 ~2 L of water and discard, and then take water for drinking;

When using the ice maker for the first time, the first box of ice is not suitable for eating from the point of sanitation.

### Other precautions:

Do not use too deep, narrow or soft cups, and put the cup close to the ice outlet to prevent ice cubes from jumping on the ground; keep a proper distance between the cup and ice outlet; if the cup is too close to the ice outlet, it may obstruct ice discharge; after the cup is full, release the ice discharge button to prevent ice cubes from spilling on the ground.

When taking ice or water, please keep the cup at the ice outlet for 2s ~ 3s after releasing the ice discharge button, because there may be ice or water coming out at the moment. After confirming there is no ice or water coming out, just take away the cup.

If using crushed ice function only, the ice outlet may be blocked by crushed ice, and remove residual crushed ice; when selecting ice cube after crushed ice, there may be a little crushed ice.

In case of power-off for a long time, ice in the ice storage box may melt into water which then flows into the freezing chamber; in this case, take out the ice storage box and discard ice, and wipe away water in the ice storage box and freezing chamber.

# Operation

## Refrigerator chamber

The fridge compartment should mainly be used to store food that will be consumed in a short time.

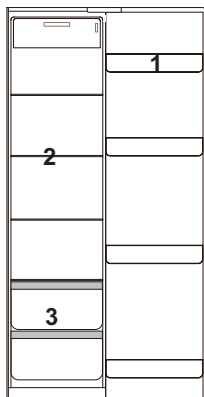

- 1 Refrigerator door rack
- 2 Refrigerator glass shelves
- 3 Crisper

## Freezing chamber

The freezing chamber is used to freeze foods, store deeply frozen foods and make ice cubes. It can preserve foods for a long time.

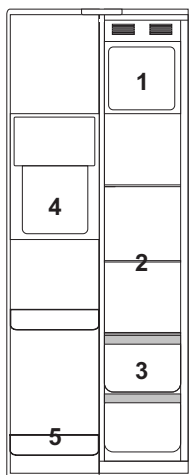

The freezing chamber is suitable for retaining the freshness of foods for a long time. When storing meat, it is suggested to cut the meat into pieces which are easy to take out, and mark the freezing date to prevent foods from exceeding the time limit.

- 1 Ice storage box
- 2 Freezer glass shelves
- 3 Freezer drawer
- 4 Dispenser
- 5 Freezer door rack



### CAUTION

The food especially the oily food which stored in refrigerator, please avoid the direct contact with the liner. When the interior stained with oil or oily food soup stains, should be cleaned immediately to avoid the long contact with the liner which may lead to the liner corrosion and cracking.

-Two-star(\*\*)frozen-food compartments are suitable for storing pre-frozen food, storing or making ice-cream and making ice cubes.

One star(\*), two star(\*\*)and three star(\*\*\*)compartments are not suitable for the freezing of fresh food.

-If the refrigerating appliance is left empty for long periods, switch off, defrost, clean, dry, and leave the door open to prevent mould developing within the appliance.

-Please depend on the actual situation of the product.

# Operation

## Automatic ice maker

The ice maker and ice storage box are arranged at the upper part of freezing chamber. When using the ice maker, please make sure that the ice maker switch is turned on and the water system is connected, and the ice maker will make ice automatically; when the ice storage box is full of ice, the ice making process will stop automatically.

**The ice maker can make about 1,500g of ice every 24 hours.**

When the freezing chamber reaches the set temperature, the ice maker can make the first batch of ice just for several hours.

### CAUTION:

When the ice maker is making ice cubes, you may hear the beep from water valve, flowing sound of water into ice maker, and falling sound of ice cubes.

The catch basin shall be cleared timely to prevent water from spilling to destroy the floor.

## Ice maker install and uninstall



It is suggested to remove the ice maker, clean, and then install when it is used for the first time or for a long time.

Please power off the refrigerator before removal.

Take out the ice storage box, lift forcibly with both hands, and then pull it out; Clean, dry and then install.



When installing the ice storage box, align the bottom with the rails at both sides, put into the rails, and then push;

## Switch off the ice maker

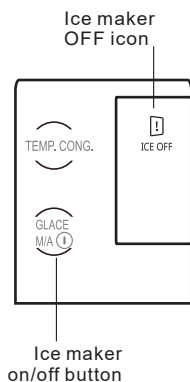

### Switch off the ice maker

- If the ice maker function is not needed for a long time, please switch off the ice maker temporarily;

**Hint:** This only disables the ice making function; the remaining ice in the ice storage box can be taken still, and water system operates normally.

- Press "GLACE M/A" button for 3s to switch off the ice maker, then the ICE OFF icon is lighted.

- After the ice maker is turned off, the ice/water icon on the control panel is displayed still, and "GLAÇONS /LACE PILÉE / EAU GLACÉE" button is enabled, not affecting ice/water discharge.

### CAUTION:

Before switching off the ice maker, you must disconnect the water system of refrigerator several hours in advance; after switching off the ice maker, empty and clean the ice storage box, and then put it back.

When the ice maker function is enabled, if there is ice in the ice storage box still, ice may fall during self-check of the refrigerator.

# Operation

## Water filter



### CAUTION

Do not use the Ice / Water Dispensing system at places where water quality is poor or water pollution is not confirmed fully.

The filter can be bought from After-sales Service Center.

The filter element in the ice maker can be using 180 days. After 165 days using, the indicator lamp of the filter element will flash. the icon of the display of the filter element will always bright more than 180 days. It reminds the users need replace the filter element.

After replacing the filter element, press "EAU GLACÉE" more than 5 seconds, the changing icon of filter element will extinguish.

### Important information on water filter

If the refrigerator is idle for a long time or drinking water has abnormal taste, clean the water system fully, and just take water from the ice and water dispenser for several minutes. If there is bad odor or taste, the filter shall be replaced.

### Replace the filter

Before replacing the filter, you must disconnect the power plug of refrigerator or turn off the main power switch, and cut off the water source.

Unscrew and take down the filter according to the arrow indication on the filter;

Insert the new filter, and tighten;

After replacing the filter, take some water from the ice and water dispenser to remove air from the water system;

Discard the waste filter directly into a garbage can.



### CAUTION

The water filter aims at the particles in water, other than bacteria or microorganisms.

# Operation

## Instructions for storing foods



- When storing freezing foods, put them to the inside of freezing chamber, other than the bottle rack.
- Do not put bottled or canned foods into the freezing chamber to prevent frost cracking. Before putting hot foods into the refrigerator, cool them to room temperature first; otherwise, they will increase power consumption.
- Mark the freezing date on the packaging bag according to different storage lives of foods, so as to prevent foods from exceeding the time limit.
- Divide foods into proper pieces and package them separately, which are easy to freeze thoroughly and will not frozen together.
- The packaging materials shall be odorless, airtight, watertight and pollution-free, so packaged foods are not easy to taint by other odor, without quality reduction.
- Do not put too many fresh foods into the freezing chamber once, preferably not exceeding the freezing capacity value of refrigerator.
- Melted foods can not be frozen again, unless they are made into dishes; otherwise, their service quality will be affected.
- Glass bottles or glass containers shall not be placed into the freezing chamber or at the air outlet of refrigerating chamber duct; otherwise, they may explode.
- Foods can not block the air outlet; otherwise, abnormal air circulation will be caused.

## Storage of foods

Your appliance has the accessories as the "Structure illustration" showed in general, with this part instruction you can have the right way to storage your food. The glass shelves and crisper can be removed to store food if needed.

Note: Food is not allowed to touch directly all surfaces inside the appliance. It has to be wrapped separately in aluminum sheet or in cellophane sheet or in airtight plastic boxes.

If the food cannot be stored in a suitable area and at a proper temperature, it might perish.

Precautions for internal and external cleaning of refrigerator:

Before cleaning, always turn off the power switch, disconnect the power plug.

During cleaning, make sure that no water will enter the switch, control panel, door lamp and top control box.

Remove dirt from the outside of refrigerator with mild cleaner, then wipe with clean soft cloth, and let the refrigerator dry naturally.

When cleaning door sealing strip, always use clean water, wipe with dry cloth and let it dry naturally. Wet soft cloth with warm water or neutral cleaner to wipe the refrigerator body except the door sealing strip.

It is forbidden to flush the refrigerator directly with water, which will affect electrical insulation properties, etc.

It is forbidden to clean the refrigerator with metal wipers, wire brushes, coarse abrasive cleaners, strong alkaline detergents, or flammable or toxic cleaning fluids.

Dairy foods and eggs

Most pre-packed dairy foods have a recommended 'use by/best before/best by/ date stamped on them. Store them in the fridge compartment and use within the recommended time.

# Operation

## Storage of foods

Butter can become tainted by strong smelling foods so it is best stored in a sealed container. Eggs should be stored in the fridge compartment.

### Red meat

Place fresh red meat on a plate and loosely cover with waxed paper, plastic wrap or foil. Store cooked and raw meat on separate plates. This will prevent any juice lost from the raw meat from contaminating the cooked product.

### Poultry

Fresh whole birds should be rinsed inside and out with cold running water, dried and placed on a plate. Cover loosely with plastic wrap or foil. Poultry pieces should also be stored this way. Whole poultry should never be stuffed until just before cooking, otherwise food poisoning may result.

### Fish and seafood

Whole fish and fillets should be used on the day of purchase. Until required refrigerate on a plate loosely covered with plastic wrap, waxed paper or foil. If storing overnight or longer, take particular care to select very fresh fish.

Whole fish should be rinsed in cold water to remove loose scales and dirt and then patted dry with paper towels. Place whole fish or fillets in a sealed plastic bag.

Keep shellfish chilled at all times. Use within 1-2 days.

### Precooked foods and leftovers

These should be stored in suitable covered containers so that the food will not dry out.

Keep for only 1-2 days.

Reheat leftovers only once and until steaming hot.

### Vegetable container

The vegetable container is the optimum storage location for fresh fruit and vegetables.

Take care not to store the following at temperatures of less than 6°C for long periods: Citrus fruit, melons, aborigines, pineapple, papaya, currence, passion fruit, cucumber, peppers, tomatoes.

Undesirable changes will occur at low temperatures such as softening of the flesh, browning and/or accelerated decaying

Do not refrigerate avocados (until they are ripe), bananas and mangoes.

FOOD	Location(Refrigerator chamber)
Butter, cheese	Upper door rack
Eggs	Door rack
Fruit, vegetables, salad	Crisper
Meat, sausage, cheese, milk	Lower area (lowest shelf 1 crisper cover)
Dairy products, canned food, cans	Upper area or door rack
Drinks, bottles, tubes	Door rack
FOOD	Location(Freezer chamber)
Small frozen food	Door rack
Packaged frozen foods	Freezer drawer
Fish,meat,ice cream	Lower area(lower shelf or drawer)

# Operation

## Storage of foods

**Note:** Food is not allowed to touch directly all surfaces inside the appliance. It has to be wrapped separately in aluminum sheet or in cellophane sheet or in airtight plastic boxes.

### Freezing and storing food in the freezer compartment

- To store deep-frozen food.
- To make ice cubes.
- To freeze food.

**Note:** Ensure that the freezer compartment door has been closed properly.

### Purchasing frozen food

- Packaging must not be damaged.
- Use by the 'use by /best before/best by/' date.
- If possible, transport deep-frozen food in an insulated bag and place quickly in the freezer compartment.

### Storing frozen food

Store at -18°C or colder. Avoid opening the freezer compartment door unnecessarily.

### Freezing fresh food

Freeze fresh and undamaged food only.

To retain the best possible nutritional value, flavour and colour, vegetables should be blanched before freezing. Aubergines, peppers, zucchini and asparagus do not require blanching.

- The following foods are suitable for freezing:  
Cakes and pastries, fish and seafood, meat, game, poultry, vegetables, fruit, herbs, eggs without shells, dairy products such as cheese and butter, ready meals and leftovers such as soups, stews, cooked meat and fish, potato dishes, souffles and desserts.
- The following foods are not suitable for freezing:

Types of vegetables, which are usually consumed raw, such as lettuce or radishes, eggs in shells, grapes, whole apples, pears and peaches, hard-boiled eggs, yogurt, soured milk, sour cream, and mayonnaise.

### Recommended storage times of frozen food in the freezer compartment

These times vary depending on the type of food. The food that you freeze can be preserved from 1 to 12 months (minimum at -18°C).

FOOD	Storage time
Bacon, casseroles, milk	1 month
Bread, ice cream, sausages, pies, prepared shellfish, oily fish	2 months
Non-oily fish, shellfish, pizza, scones and muffins	3 months
Ham, cakes, biscuits, beef and lamb chops, poultry pieces	4 months
Butter, vegetables (blanched), eggs whole and yolks, cooked cray fish, minced meat (raw), pork (raw)	6 months
Fruit (dry or in syrup), egg whites, beef (raw), whole chicken, lamb (raw), fruit cakes	12 months



# Maintenance

## Defrosting

This production has automatic defrosting function, without manual operation.

## Cleaning

### Precautions for internal and external cleaning of refrigerator:

- Before cleaning, always turn off the power switch, disconnect the power plug.
- During cleaning, make sure that no water will enter the switch, control panel, doorlamp and top control box.
- Remove dirt from the outside of refrigerator with mild cleaner, then wipe with clean soft cloth, and let the refrigerator dry naturally.
- When cleaning door sealing strip, always use clean water, wipe with dry cloth and let it dry naturally. Wet soft cloth with warm water or neutral cleaner to wipe the refrigerator body except the door sealing strip.
- It is forbidden to flush the refrigerator directly with water, which will affect electrical insulation properties, etc.
- It is forbidden to clean the refrigerator with metal wipers, wire brushes, coarse abrasive cleaners, strong alkaline detergents, or flammable or toxic cleaning fluids.

**After cleaning, connect the power plug of refrigerator, and connected with the refrigerator.**

## General information

### On vacation

- When you want to leave for vacation, you had better to make the refrigerator operate continuously and leave foods that can be stored for a short time. If you want to stop the refrigerator, remove all foods, disconnect the power plug, clean the inside of refrigerator fully, and open the door to avoid producing abnormal odors.

### At power failure

- Generally, short-term power failure will not affect the temperature of the refrigerator sharply. However, if power failure lasts for a long time, you shall reduce the opening frequency of refrigerator, and shall not put fresh foods into the refrigerator (prevent rise in the temperature of refrigerator from speeding up).
- If you know power failure is coming, you can turn on the "Super Freezer" function in advance to keep the temperature of refrigerator to the lowest value.

### Shutdown

- Generally, it is not suggested to stop refrigerator or turn off the power switch; otherwise, the life of refrigerator may be affected.

**If the ambient temperature is too low during shutdown, the remaining water in the water system may be iced; in this case, please contact technicians to come for emptying the refrigerator.**

## Energy saving tips

- Make sure to keep the refrigerator away from heat source and direct sunlight.
- Before storing hot foods, cool them to room temperature and then put into refrigerator.
- Close the door timely, reduce the opening frequency, and shorten the opening time.
- When unfreezing frozen foods, you can put them into the refrigerating chamber, which will assist in refrigeration of the refrigerating chamber.
- Make sure that the temperature sensor is not covered or blocked by foods, and keep proper distance with foods.

# Maintenance

## Normal phenomena

### Button failure

Please check the control board whether the fridge under lock mode. When under lock mode, all buttons can't work.

### Low voltage, the compressor can't start

You should purchase pressurizer of more than 1000W when the area of the appliance installation, that's better to protect your fridge.

### Long time to start

When the ambient temperature too high, it will take long time to start the appliance.

### Middle beams feel hot

Middle beams feel hot after a period of time of the appliance run, it belongs to the normal phenomenon.

### Dew drops

When external air flows into the cool inner surface of the fridge, dew drops can be formed. If the humidity of the installed location is high or during the rainy season, dew drops can form on the outer side of the fridge. This is a natural phenomenon that occurs during the humid weather, Wipe the water drops with a dry cloth.

### Noise

When you operate the fridge for the first time, the fridge will operate at high speed to cool fast and the sound can seem louder. When the internal temperature falls below a certain level, the noise will subside.

When the operation of the compressor is starting or ending; various parts expanding/contracting or various control devices operating or temperature change within the fridge, you will hear the sounds, these are normal sounds.

### Compressor hot

When working, the temperature of the compressor outer is more than 80°C, please do not touch the compressor, it may cause serious injury.

### Compressor long time running

When the ambient temperature too high or put too much fresh foods into the fridge, it will take long time to cool down until the appliance run at the setting temperature.

# Maintenance

## Normal phenomena

### **Abnormal odors in refrigerator**

Odoriferous foods shall be packaged tightly; check for bad foods; the inside of refrigerator shall be cleaned.

### **Ice maker failing to work normally**

Whether the ice maker switch is turned on; whether the freezing chamber door is closed or ajar; Whether the water valve is opened; whether water supply is obstructed, or water pressure is too low;

Whether the temperature of freezing chamber is high due to just power connection or frequent use;

### **Water leakage from ice outlet upon power-on for the first time**

When the refrigerator is powered on for the first time, the system will execute self-check; at the moment,

there may be a little water flowing out from the ice outlet of ice maker; this is self-check action and is normal.

### **No ice out from dispenser**

If the temperature of freezing chamber is high or the door is opened and closed frequently, ice cubes in the ice storage box may join together; take out ice cubes from the ice storage box, break them and then put back, and discard ice that is not broken;

When the successive time of taking ice exceeds 1 minute, stop for 5 minutes and then take ice again;

Whether the valve is opened, the ice maker starts to make ice after the water system works normally;

The door of freezing chamber is not closed, make sure that all doors are closed.

### **No water out from dispenser**

When the ambient temperature is lower than  $-2^{\circ}\text{C}$ , no water will come out due to low-temperature icing of the water pipe, and try to take water after the ambient temperature rises;

If you take water for above 3 minutes once, the refrigerator will execute automatic protection, release the ice discharge button for a while, and then take water again.

### **Warm water out from dispenser**

Because the water pipe has a section exposed outside the refrigerator, the temperature of the first cup of water taken may be high, just continue to take water to get cold water.

### **Dispenser blocked**

Ice melted is frozen on the screw rod, this is due to infrequent use or sharp temperature change, or overvoltage. Empty the ice storage box, clean, wipe dry, and then put back.

### **Ice frozen together when ice maker operates stably**

If ice is not used usually, ice cubes may be frozen together; take out the frozen ice cubes from the ice storage box, break into pieces and then put back, or discard directly.

# Maintenance

## Troubleshooting

Before calling for service, review this list. It may save you both time and expense. This list includes common occurrences that are not the result of defective workmanship or materials in this appliance.

Fault	Possible cause	Remedial action
No display on the display panel	The mains plug of the appliance is not in the socket properly.	Check whether the power is on ;
Alarm sound	Door is slightly open or not close more than 1 minute.	Close the door completely.
The compressor do not work	It's under defrosting mode. Power is not connected well.	It's normal for defrosting; Check whether the power is connected well.
Compressor runs too long	The fridge has recently been disconnected for a period of time; Put too much fresh or hot food ; Doors are opened too frequently or too long.	It takes some hours for the fridge to cool down completely ; Hot food will cause the fridge to run longer until the desired temperature is reached ; Warm air entering the fridge cause it to run longer. Open the door less often.
Vibrating noise	Floor is uneven or weak ; Items placed on the top of the fridge are vibrating; Fridge is touching wall or cabinets.	Be sure floor is level and solid and can adequately support fridge; Remove items; Move fridge so that does not touch the wall or cabinets ;

### Climate class:

- Extended temperate(SN): 'this refrigerating appliance is intended to be used at ambient temperatures ranging from 10 °C to 32 °C';
- Temperate(N): 'this refrigerating appliance is intended to be used at ambient temperatures ranging from 16 °C to 32 °C';
- Subtropical(ST): 'this refrigerating appliance is intended to be used at ambient temperatures ranging from 16 °C to 38 °C';
- Tropical(T): 'this refrigerating appliance is intended to be used at ambient temperatures ranging from 16 °C to 43 °C';

Note: More data information, please scan the QR code on the energy label.

## II-TECHNICAL CHARACTERISTICS

<b>Mark</b>	Continental Edison
<b>Reference Model</b>	CERANF556B1/CERANF556IX1 BCD-606WIAAEABBB
<b>Voltage</b>	220-240 V~
<b>Frequency</b>	50 Hz
<b>Current</b>	1.7 A
<b>Insulation blowing gas</b>	R600a(85g)
<b>Dimensions (W*H*D)</b>	911x1780x693mm
<b>Energy class</b>	E
<p><b>Energy consumption of 318 kWh per year, calculated on the basis of the result obtained for 24 hours under standardized test conditions. Actual energy consumption depends on the operating conditions and location of the unit.</b></p>	
<b>Total volume</b>	556 L
<b>Fresh food compartment volume</b>	372 L
<b>frozen compartment volume</b>	184 L
<b>Climate class</b>	SN,N,ST,T
<p><b>This unit is designed for use at an ambient temperature between +10°C and +43°C</b></p>	
<b>Noise emissions</b>	39dB

Carbon rod filter type: RWF6900A

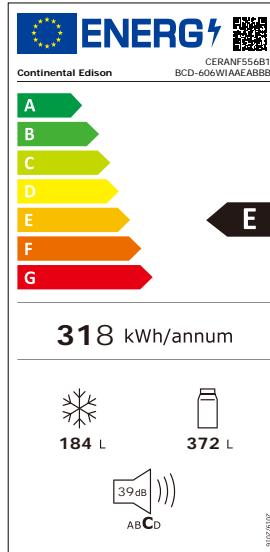
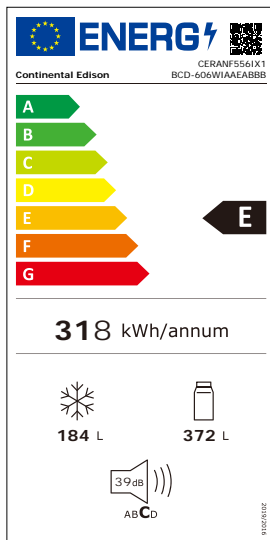

2019/2016 on the energy labelling of refrigeration appliances, can be viewed via the link below or by scanning the QR code on the energy label of the product.

<https://eprel.ec.europa.eu/qr/2247713>

<https://eprel.ec.europa.eu/qr/2247717>

The interior temperature of the refrigerator is influenced by several factors such as the ambient temperature of the room, the amount of food stored and how often the door is opened. Take these factors into account when setting the temperature.

For the proper conservation of food in your refrigerator and in particular in the coldest area, make sure that the temperature indicator appears "OK".



If "OK" does not appear, the temperature of the zone is too high. Set the thermostat to a higher position. Wait at least 12 hours before readjusting the thermostat. After loading fresh food into the appliance or after repeated openings (or extended opening) of the door, it is normal for the temperature indicator not to display "OK".

## VIII - GUARANTEES

### **Guarantee**

Your refrigerating appliance is guaranteed by the manufacturer during a period of 24 months from the purchasing date (The dated invoice as proof).

**Exclusions of guarantee :** The guarantee do not cover the normal wear of the product, nor the problems or damages resulting from :

- (1) superficial deteriorations due to the normal wear of the product ;**
- (2) defect or deteriorations due to contact with food or liquids and due to the corrosion generated by rust ;**
- (3) any incident, abuse, misuse, modification, disassembly or unauthorized repairs ;**
- (4) any wrong maintenance operation, use not conforming to the instruction for use of the product and connection to an improper power supply ;**
- (5) any use of not initially provided accessories or approved by the manufacturer.**

**Information :** The guarantee won't be applicable in case of missing rating plate or/and product serial number. repairs Services

In case of malfunction during the guarantee period of the manufacturer: any repairs request must be addressed to the professional retailer you purchase your product to. After the expiry of the manufacturer guarantee period : refer to the document « Spare parts and repairs » in the documentation related to your refrigerating appliance available on the website

"[www.continentaledison.fr](http://www.continentaledison.fr)" Spare parts The necessary spare parts for your product repairs are available at least 7 years, in conformity with the European regulation related to the eco-design of refrigerating appliances.

Refer to the document « spare parts and repairs » inside the documentation related to your refrigerating appliance, available on the website

"[www.continentaledison.fr](http://www.continentaledison.fr) " it will inform you about :

- the availability for each spare part;
- the spare parts purchasing terms;
- some professional repairs services.

---

# DISPOSAL

---



This device bears the selective sorting symbol for waste electrical and electronic equipment (WEEE). This means that this product must be taken into a selective collection system in accordance with European Directive 2012 /19 / EU so that it can either be dismantled or be recycled , and thus reduce the impact on the environment.

For more information , you can contact your local ( town hall) or regional administration.

Electronic products that have not been sorted are potentially dangerous for the environment due to the presence of hazardous substances.

When this device reaches the end of its useful life, you must take it to a selective collection center for it to be destroyed and / or recycled.

Under no circumstances should you throw this device on the public highway.

IMPORTE PAR  
AMC  
123 quai Jules Guesde  
94400 VITRY SUR  
SEINE  
FRANCE

CONTINENTAL EDISON-  
120/126 Quai de Bacalan-  
33000 Bordeaux- France -  
[securiteproduits@continentaledison.fr](mailto:securiteproduits@continentaledison.fr)





**Continental Edison**



[www.continentaledison.fr](http://www.continentaledison.fr) **CE**