



**ART0902A+X**

**REFRIGERATEUR TABLE-TOP**

**REFRIGERATOR TABLE-TOP**



INSTRUCTIONS D'UTILISATION

F

INSTRUCTIONS FOR USE

GB

## TABLE DES MATIERES

Consignes de sécurité importantes	- 1 -
Description de l'appareil	- 7 -
Avertissements	- 8 -
Installation	- 10 -
Instructions d'utilisation	- 11 -
Inversion du sens d'ouverture de la porte	- 12 -
Zone la plus froide du réfrigérateur	- 13 -
Dégivrage	- 15 -
Règles d'hygiène	- 16 -
Nettoyage et entretien	- 18 -
Guide de dépannage	- 19 -
Spécifications techniques	- 22 -



**FAITES UN GESTE ECOCITOYEN  
EN TRIANT VOS EMBALLAGES CARTON**

**À LA FIN DE VIE DE VOTRE PRODUIT, PENSEZ À  
LE RAPPORTER DANS UN POINT DE COLLECTE  
OU DÉPOSER LE À LA DÉCHETERIE PROCHE  
DE VOTRE DOMICILE**



**Cet appareil est destiné à un usage  
domestique uniquement !**

**Veillez lire attentivement toutes les instructions avant la première  
utilisation et conservez-les pour une référence ultérieure.**

## **CONSIGNES DE SECURITE IMPORTANTES**

**Veillez lire attentivement les instructions d'opérations suivantes avant de connecter votre nouvel appareil, elles contiennent des informations importantes sur la sécurité, la façon d'utiliser, d'installer et de maintenir votre appareil en état de fonctionnement. Veuillez garder ces instructions pour un usage ultérieur.**

1. Cet appareil peut être utilisé par des enfants à partir de 8 ans et par des personnes ayant des capacités physiques, sensorielles ou mentales réduites ou un manque d'expérience et de connaissances à condition qu'elles aient été placées sous surveillance ou qu'elles aient reçu des instructions concernant l'utilisation de l'appareil en toute sécurité et qu'elles comprennent les dangers encourus. Les enfants ne doivent pas jouer avec l'appareil. Le nettoyage et l'entretien par l'utilisateur ne doivent pas être effectués par des enfants, sans surveillance.

2. Avant de brancher l'appareil, assurez-vous que la tension de la prise secteur à votre domicile correspond à celle montrée sur la plaque signalétique.

3. Ne pas endommager le circuit de refroidissement. Cet avertissement n'est valable que pour les appareils dont le circuit de refroidissement est accessible par l'utilisateur.

4. Assurez-vous que l'appareil soit débranché avant tout nettoyage.

5. Pour nettoyer cet appareil, utiliser un chiffon humide ou bien un produit de nettoyage pour les vitres. N'employez jamais de détergent ou de dissolvant.

6. Quand le dégivrage a été effectué, ou quand le réfrigérateur cesse d'être utilisé, nettoyer l'appareil pour empêcher la propagation d'odeur. Un surplus de gel peut affecter la réfrigération.

7. Il est recommandé d'utiliser cet appareil sans prolongateur électrique.

8. Afin d'assurer une bonne ventilation de l'appareil, il est recommandé d'avoir au moins un dégagement de 10 centimètres sur les côtés et au fond du refroidisseur car c'est la sortie principale de chaleur.

9. Ne pas placer de boisson ou plat chaud dans l'appareil.

10. Afin d'économiser la consommation d'électricité, garder la circulation de l'air autour de l'appareil et jeter les emballages des aliments avant de les mettre dans le réfrigérateur dès que cela est possible.

11. Ne pas stocker dans cet appareil des substances explosives telles que des aérosols contenant des gaz propulseurs inflammables.

12. Refermez la porte après utilisation afin d'éviter les pertes de température.

13. Ne pas placer l'appareil à proximité d'une source de chaleur ou directement à lumière du soleil.

14. Ce produit ne doit pas être utilisé à l'extérieur et ne doit pas être exposé à la pluie.

15. L'appareil doit être placé sur une surface plane et stable.

16. L'appareil doit être placé de façon à ce que la prise de courant soit facilement accessible.

17. Ne pas poser d'objet lourd sur le réfrigérateur et ne pas le mouiller.

18. Pour éviter tout risque d'électrocution n'utilisez jamais cet appareil avec les mains humides ou pieds nus sur une surface humide.

19. Ne pas utiliser l'appareil à l'extérieur ou dans un endroit humide.

20. Ne pas déplacer l'appareil quand il est rempli afin d'éviter le basculement.

21. Le câble d'alimentation doit être branché sur une prise munie de la terre. Ne tirez jamais sur le câble pour débrancher l'appareil, saisissez la fiche et tirez-la de la prise de courant.

22. Dégivrez le compartiment de congélation au moins une fois par mois, parce qu'un surplus de givre peut affecter la réfrigération.

23. Maintenez le câble d'alimentation loin des surfaces de chauffage.

24. Ne pas essayer de réparer, régler ou remplacer vous-même des pièces de cet appareil. En cas de dysfonctionnement, contacter le service après-vente.

25. Il convient de surveiller les enfants pour s'assurer qu'ils ne jouent pas avec l'appareil.

26. Si le câble d'alimentation est endommagé, il doit être remplacé par le fabricant, son service après vente ou des personnes de qualification similaire afin d'éviter tout danger.

27. Il est recommandé d'examiner régulièrement le câble d'alimentation pour déceler tout signe de détérioration éventuelle, et l'appareil ne doit pas être utilisé si le câble est endommagé.

28. L'appareil est équipé d'une prise de terre pour vous protéger d'éventuels risques électriques et doit être branché sur un socle de prise de courant comportant un contact de terre.

29. Les appareils ne sont pas destinés à être mis en fonctionnement au moyen d'une minuterie extérieure ou par un système de commande à distance séparé.

30. Cet appareil satisfait aux directives CE, il a été contrôlé d'après toutes les directives européennes, actuelles, applicables, telles que la compatibilité électromagnétique (EMC) et la basse tension (LVD). Cet appareil a été conçu et fabriqué en respectant des dernières réglementations et prescriptions techniques, en matière de sécurité.

31. **AVERTISSEMENT:** Garder la ventilation ouverte, à l'intérieur de l'appareil ou de la structure, en évitant toute obstruction.

32. **AVERTISSEMENT:** Ne pas utiliser les dispositifs mécaniques ou d'autre moyens pour accélérer le processus de dégivrage sauf ceux recommandés par le fabricant.

33. AVERTISSEMENT: Ne pas utiliser les appareils électriques à l'intérieur des compartiments de stockage des aliments de l'appareil, sauf ceux qui peuvent être recommandés par le fabricant.

34. AVERTISSEMENT: Ne pas endommager le circuit électrique de réfrigérateur.

35. Cet appareil est destiné à être utilisé dans des applications domestiques et analogues telles que :

- les coins cuisines réservés au personnel des magasins, bureaux et autres environnements professionnels ;

- les fermes et l'utilisation par les clients des hôtels, motels et autres environnements à caractère résidentiel ;

- les environnements de type chambres d'hôtes ;

- la restauration et autres applications similaires hormis la vente au détail.

36. En ce qui concernant les informations pour l'installation, la manipulation, l'entretien et la mise au rebut de l'appareil, référez-vous au paragraphe ci-après de la notice.

37. En cas d'une coupure d'électricité, rebranchez l'appareil à l'alimentation électrique après 5 minutes afin d'éviter d'endommager le compresseur.

### 38. Mise au rebut de l'appareil

Pour éviter toute nuisance envers l'environnement ou la santé humaine causée par la mise au rebut non

contrôlée de déchets électriques, recyclez l'appareil de façon responsable pour promouvoir la réutilisation des ressources matérielles. La mise au rebut doit être faite de façon sûre dans des points de collecte publique prévus à cet effet.

Les anciens réfrigérateurs peuvent contenir des CFC qui détruisent la couche d'ozone ; contactez le centre de traitement des déchets le plus près de chez vous pour plus de détails sur les procédures correctes de mise au rebut.



## DESCRIPTION DE L'APPAREIL

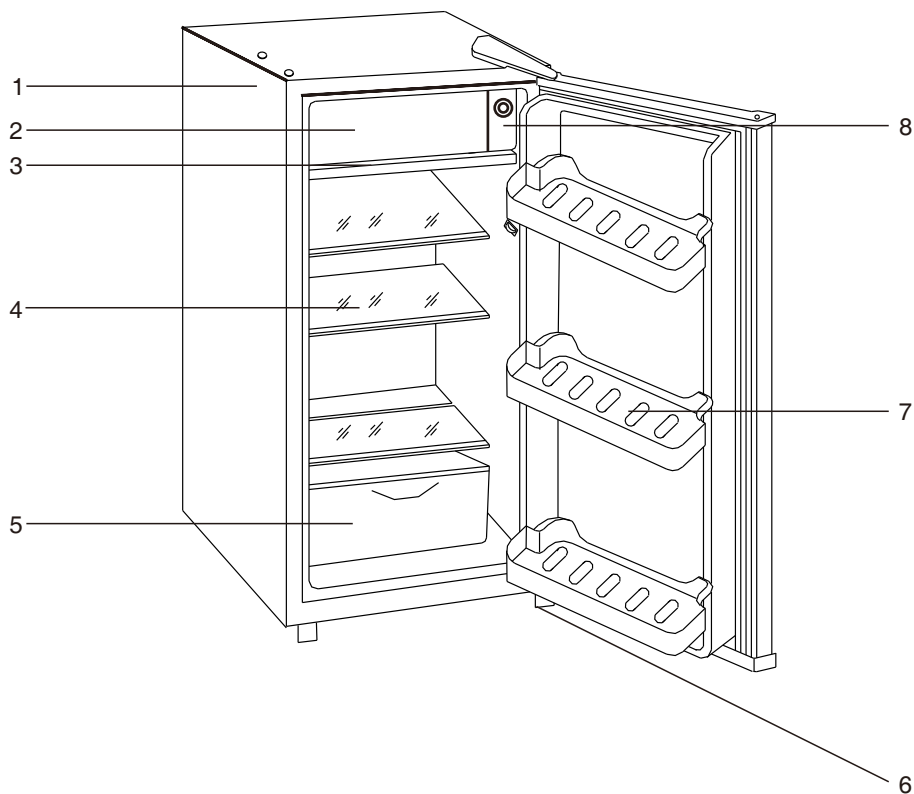

- |                             |                            |
|-----------------------------|----------------------------|
| 1. Le corps                 | 5. Bac à légumes et fruits |
| 2. Compartiment congélateur | 6. Pieds ajustables        |
| 3. Plateau d'égouttement    | 7. Compartiment bouteilles |
| 4. Etagère en verre         | 8. Thermostat              |



## AVERTISSEMENTS

Veillez lire attentivement ces avertissements.



Danger de mort ou de blessures graves.



Interdit !



Risque de blessures accidentelles ou de détérioration de l'appareil



Inflammable



Le tension appliquée à l'appareil doit coïncider avec les données de la plaquette signalétique. Utiliser une prise standard à trois pôles (>10A) avec mise à la terre.











Veiller à la propreté de la fiche, s'assurer qu'elle est bien branchée. Ne pas écraser la fiche, endommager le cordon secteur ou laisser ce dernier près du compresseur (risque de détérioration de l'isolant du câble).



Ne conserver aucun produit inflammable, hautement volatile et oxydé dans le réfrigérateur.



Si le réfrigérateur produit un bruit, une odeur, une fumée anormal(e) ou un phénomène inhabituel, le débrancher du secteur et contacter le S.A.V.

 Ne pas démonter ni réparer le réfrigérateur soi-même.	 Ne pas mouiller le réfrigérateur et ne déposer aucun récipient d'eau dessus.
 Débrancher le cordon du secteur avant de nettoyer le réfrigérateur, ou si l'appareil doit rester hors service pendant une période prolongée.	 Il est interdit de suspendre des objets lourds à la porte ou de réaliser toute action pouvant renverser le réfrigérateur (surveiller les enfants).
 Ne pas placer d'objet lourd ni de dispositifs produisant de la chaleur (thermos, amplificateur, bougie etc.) sur le réfrigérateur.	 Ne pas utiliser le réfrigérateur à l'extérieur ou sous la pluie.
 Ne conserver aucune bouteille en verre ou liquide en boîte dans le compartiment de congélation (risque d'éclatement). Attention : ne pas toucher les produits conservés dans le congélateur avec les mains humides (risques de blessures).	 Ne pas toucher le réfrigérateur lorsqu'il perd du gaz, fermer d'abord la soupape de sécurité puis ouvrir la fenêtre pour ventiler les locaux. Ne pas débrancher le cordon secteur ni tourner le thermostat au préalable (risque d'incendie).
 Ne pas intervenir sur le circuit si vous n'êtes pas un professionnel qualifié.	

## INSTALLATION

### 1. Déplacer le réfrigérateur correctement :

- Le saisir par le bas, ne pas le tirer par la porte ou par la poignée.
- Le maintenir à l'horizontale pendant le transport. Ne pas le renverser tête en bas. Ne pas l'incliner de plus de  $45^\circ$ .
- Eviter toute collision ou choc violent.

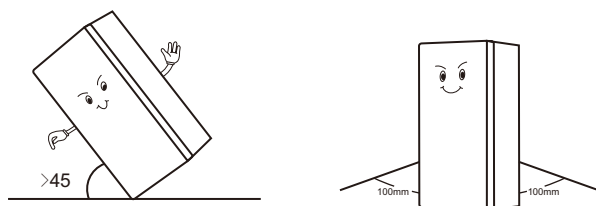

### 2. Installer le réfrigérateur correctement :

- Installer le réfrigérateur dans un endroit sec et ventilé. Ne jamais le placer près d'une source de chaleur ni l'exposer au rayonnement solaire direct.
- Installer le réfrigérateur à l'horizontale sur une base/un sol dur et résistant à la charge. Utiliser les pieds réglables pour le mettre de niveau.
- Veiller à laisser une lame d'air d'au moins 100mm derrière le réfrigérateur.
- Pour votre sécurité, ce réfrigérateur doit être raccordé à une prise avec mise à la terre. Ne pas le mettre à la terre via la ligne de téléphone ou le conduit de gaz.

- Après la livraison, attendez 2 heures avant de brancher l'appareil pour que le circuit frigorifique soit stabilisé.

## **INSTRUCTIONS D'UTILISATION**

- Ne pas placer des légumes contenant de l'eau au contact direct du compartiment du réfrigérateur (l'eau accélère leur altération).
- Avant d'introduire des aliments chauds dans le réfrigérateur, veiller à les laisser refroidir d'abord à température ambiante.
- Veiller à maintenir suffisamment d'espace pour la ventilation.
- L'emballage individuel des aliments facilite l'utilisation du réfrigérateur. Veiller à ne pas ouvrir la porte trop fréquemment pour économiser de l'énergie.

### **Réglage de la température**

Pour régler la température intérieure du réfrigérateur, agir sur le thermostat. Le thermostat maintiendra la température dans une plage déterminée en fonction de la position sélectionnée.

Le repère du thermostat indique sa position, non pas sa température. Régler le thermostat en « 1 » et « 4 » en été et entre « 4 » et « 7 » en hiver. Les positions « 3 » et « 4 » sont les plus économiques.

## INVERSION DU SENS D'OUVERTURE DE LA PORTE

Le côté d'ouverture de la porte peut être inversé, si le site d'installation le permet.

### AVERTISSEMENTS



Lors du changement du côté où la porte s'ouvre, l'appareil ne doit pas être branché au secteur. Retirez d'abord la fiche du secteur.

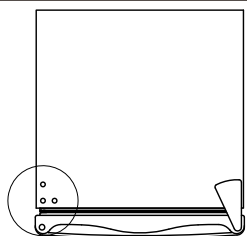

1. Retirer le couvercle du trou.

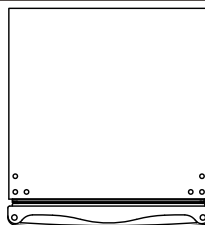

2. Retirer le couvercle de charnière et la charnière supérieure avec un tournevis, puis retirer la porte.

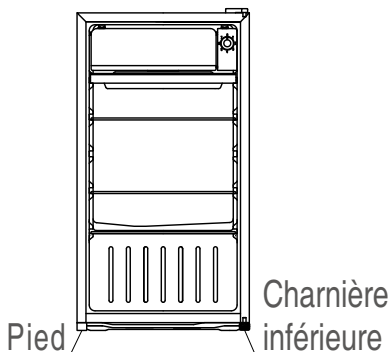

3. Retirer le pied et la charnière inférieure, puis fixer-les sur le côté opposé.

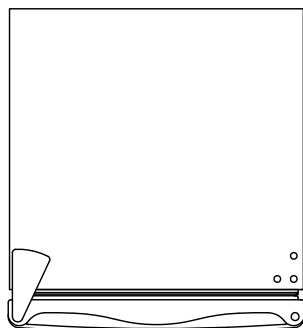

4. Mettre la porte sur la charnière inférieure, puis fixer la charnière supérieure et le couvercle.



5. Fixer le couvercle du trou.

## ZONE LA PLUS FROIDE DU REFRIGERATEUR

- Vous obtiendrez une meilleure conservation de vos aliments si vous les placez dans la zone de froid convenant le mieux à leur nature.
- Le symbole ci-dessous indique l'emplacement de la zone la plus froide de votre réfrigérateur.
- Cette zone est délimitée en bas par le bac à légumes et fruits en verre et en haut par le symbole ou bien par la clayette positionnée à la même hauteur.
- Afin de garantir les températures dans la zone la plus froide, veillez à ne pas modifier le positionnement de cette clayette.



## INSTALLATION DE L'INDICATEUR DE TEMPERATURE

- Pour vous aider à bien régler votre réfrigérateur, celui-ci est équipé d'un indicateur de température qui permettra de contrôler la température moyenne dans la zone la plus froide.

### Attention :

**Cet indicateur est prévu pour fonctionner uniquement avec votre réfrigérateur, veillez à ne pas l'utiliser dans un autre réfrigérateur (en effet, la zone la plus froide n'est pas identique), ou pour une autre utilisation.**

## VERIFICATION DE LA TEMPERATURE DANS LA ZONE LA PLUS FROIDE REMPLACEMENT DE L'AMPOULE

Une fois l'installation de l'indicateur de température réalisée, vous pourrez vérifier régulièrement que la température de la zone la plus froide est correcte, et, le cas échéant, ajuster le thermostat en conséquence comme indiqué précédemment.

Pour la bonne conservation des denrées dans votre réfrigérateur et notamment dans la zone la plus froide, veillez à ce que dans l'indicateur de température apparaisse « OK ». Si « OK » n'apparaît pas, la température moyenne de la zone est trop élevée. Réglez le thermostat sur une position supérieure.

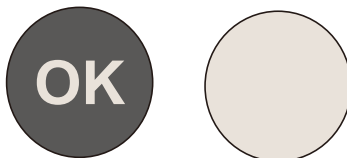



A chaque modification du thermostat, attendez la stabilisation de la température à l'intérieur de l'appareil avant de procéder si nécessaire, à un nouveau réglage. Ne modifiez la position du thermostat que progressivement et attendez au moins 12 heures avant de procéder à une nouvelle vérification et à une éventuelle modification.

### **REMARQUES :**

Après chargement de l'appareil avec des denrées fraîches ou après ouvertures répétées (ou ouverture prolongée) de la porte, il est normal que l'inscription « OK » n'apparaisse pas dans l'indicateur de température.

Attendez au moins 12 heures avant de réajuster le thermostat.

## **DEGIVRAGE**

- Au bout d'un certain temps de fonctionnement, le réfrigérateur accumulera une couche de givre qui, si elle est trop épaisse, réduira son rendement. Eliminer le givre à la main dès qu'il atteint une épaisseur de 5mm.
- Sortir tous les aliments du réfrigérateur, le emballer et le déposer dans un endroit frais. Démonter tous les accessoires et mettre le thermostat sur "0" (ou débrancher le cordon du secteur), ouvrir la porte du compartiment de congélation (y placer un récipient d'eau à environ 50°C pour accélérer le dégivrage).
- Ne pas utiliser d'objets de nettoyage durs ou agressifs qui pourraient endommager la surface. Ne pas utiliser non plus de chauffages électriques pour le digivrage.

## REGLES D'HYGIENE

Retirez les emballages avant de placer les aliments dans le réfrigérateur (par exemple, emballages des packs de yahourts).

L'observation des conseils suivants est de nature à éviter la contamination croisée et à éviter une mauvaise conservation des aliments.

- Emballer systématiquement les produits pour éviter que les denrées ne se contaminent mutuellement.
- Se laver les mains avant de toucher les aliments et plusieurs fois pendant la préparation du repas, surtout si celle-ci implique la manipulation de différents produits.
- Ne pas réutiliser des ustensiles ayant déjà servi sans les avoir nettoyés au préalable, comme par exemple la planche à découper.
- Attendre le refroidissement complet des aliments avant de les placer dans le réfrigérateur.
- Limiter le nombre d'ouverture de la porte et surtout ne pas la laisser ouverte trop longtemps afin d'éviter une montée de la température interne.
- Placer les aliments dans le réfrigérateur de telle sorte que l'air puisse circuler entre eux.

## CONSERVATION DES ALIMENTS DANS LE REFRIGERATEUR EN FONCTION DE LEUR NATURE

Dans un réfrigérateur, la température n'est pas uniforme (à l'exception des appareils à froid ventilé ou brassé).

Chaque type d'aliment a une température de conservation idéale et donc un emplacement précis à respecter.

Il est important de placer les aliments dans le réfrigérateur selon leur nature :

EMPLACEMENT	PRODUITS
Zone fraîche Sur la clayette supérieure	Produits laitiers, desserts lactés, matières grasses, fromages frais.
Zone froide Sur le bac à légumes	Viandes, volailles, poissons, charcuteries, plats préparés, salades composées, préparations et pâtisseries à base d'oeuf ou de crème, pâtes fraîches, pâte à tarte, pizzas/quiches, produits frais et fromages au lait cru, légumes prêt à l'emploi et plus généralement, tout produit frais dont la date limite de consommation.
Dans le bac à légumes	Fruits et légumes frais.

## NETTOYAGE ET ENTRETIEN

Attention: Toujours éteindre et débrancher l'appareil avant tout nettoyage ou toute maintenance.

### 1. Nettoyage du réfrigérateur

- Accessoires intérieurs

Retirer tous les accessoires intérieurs et essuyer le réfrigérateur avec un chiffon doux.

- Joint de porte

Utiliser un détergent neutre.

### 2. ATTENTION

- Nettoyer le réfrigérateur tous les deux mois pour que l'intérieur et l'extérieur restent propres.

- Avant le nettoyage, débrancher le réfrigérateur du secteur. Le nettoyer avec un détergent neutre puis l'essuyer. Nettoyer soigneusement le joint de porte, en particulier s'il est sale. La vie utile du réfrigérateur n'en sera qu'augmentée.

- A interdire pour le nettoyage : eau chaude, détraissant, détergent acide ou basique, savon parfumé, essence, alcool, solvants organiques et brosse.

- Pour prévenir la corrosion, ne pas nettoyer le réfrigérateur avec de l'eau seule.

- Contrôler l'état de la fiche et du cordon secteur.

- Si le réfrigérateur n'est pas utilisé pendant une période prolongée, le débrancher du secteur, en extraire les aliments et le nettoyer.

Laisser la porte entrouverte et stocker le réfrigérateur dans un endroit sec et ventilé.

## GUIDE DE DEPANNAGE

Problème	Cause de remède
Mauvais fonctionnement	<ul style="list-style-type: none"> <li>• Vérifier si le cordon secteur est bien branché.</li> <li>• S'assurer que le thermostat est en position de fonctionnement.</li> </ul>
Le système de réfrigérateur ne fonctionne pas bien	<ul style="list-style-type: none"> <li>• Régler le thermostat sur une valeur inférieure.</li> <li>• Le réfrigérateur a été rempli d'aliments chauds.</li> <li>• Ouverture fréquente de la porte.</li> <li>• Le réfrigérateur est exposé au soleil ou est situé à proximité d'une source de chaleur.</li> <li>• Ventilation inadéquate.</li> <li>• Porte mal fermée (la porte s'est affaissée, le joint peut être usé ou endommagé).</li> </ul>
Congélation des aliments dans le réfrigérateur	<ul style="list-style-type: none"> <li>• Régler le thermostat sur une valeur inférieure.</li> <li>• Eloigner les légumes à forte teneur en eau de la paroi arrière du réfrigérateur.</li> </ul>
Bruit excessif	<ul style="list-style-type: none"> <li>• Bruit excessif • Poser le réfrigérateur de niveau et sur une base/un sol résistant à la charge.</li> <li>• S'assurer que tous les accessoires sont bien placés.</li> <li>• Le bac de récupération du compresseur est tombé.</li> <li>• Les tubulures de réfrigérant du compresseur se touchent.</li> </ul>

Odeur désagréable	<ul style="list-style-type: none"> <li>• S'assurer que les aliments sont emballés hermétiquement.</li> <li>• Problème de conservation des aliments.</li> <li>• Nettoyer l'intérieur du réfrigérateur.</li> </ul>
Mauvais fonctionnement en hiver	<ul style="list-style-type: none"> <li>• La température ambiante est trop faible.</li> <li>• Mettre l'interrupteur d'économie sur "ON".</li> </ul>
Le compresseur ne s'arrête pas de fonctionner en été	<ul style="list-style-type: none"> <li>• Le réfrigérateur a été rempli d'aliments chauds.</li> <li>• Régler le thermostat sur une valeur supérieure.</li> <li>• Ouverture fréquente de la porte.</li> <li>• Ventilation inadéquate.</li> <li>• Porte mal fermée (la porte s'est affaissée, le joint peut être usé ou endommagé).</li> </ul>
Fuites d'eau	<ul style="list-style-type: none"> <li>• S'assurer de la position correcte du bac de récupération sur le compresseur.</li> </ul>

• **ATTENTION :**

Ne pas obstruer les sections de ventilation de la carrosserie et des différents éléments du réfrigérateur.

• **ATTENTION :**

Pour le dégivrage, ne pas utiliser d'outils ou de dispositifs accélérant le dégivrage autres que ceux recommandés par le fabricant.

• **ATTENTION :**

Ne pas endommager le circuit de réfrigérant.

Note 103 : cet avertissement s'applique uniquement aux circuits accessibles pour l'utilisateur.

• **ATTENTION :**

Ne pas utiliser d'appareil électrique à l'intérieur du réfrigérateur à moins qu'il soit du type recommandé par le fabricant.

**PHENOMENES NORMAUX**

• Veuillez vérifier les phénomènes décrits ci-dessous avant d'appliquer le S.A.V. :

<b>Problème</b>	<b>Cause</b>
On entend un bruit de liquide	Ce bruit est normal. Il est lié à la circulation du réfrigérant pendant le fonctionnement ou le repos du compresseur.
Bruit métallique	Bruit de l'isolation moulée par injection lors de son expansion ou retrait.
Bruit du compresseur au démarrage ou à l'arrêt	Ce bruit est normal pendant le fonctionnement du compresseur, notamment au démarrage et à l'arrêt.
Humidité à l'extérieur ou autour de porte-ferre	De légères traces de condensation peuvent apparaître sur le réfrigérateur par une journée très humide (phénomène similaire aux gouttes se condensant à la surface d'eau glacée).

## SPECIFICATIONS TECHNIQUES

Référence	ART0902A+X
Tension nominale:	220-240V~
Courant nominal:	0.65A
Fréquence nominale:	50Hz
Volume total:	91L
Classe climatique:	N/ST
Gaz réfrigérant:	R600a(22g)
Consommation énergétique:	111kWh/an
Classe de protection contre choc électrique:	I
Poids net:	22kg
Mousse d'isolation:	CYCLOPENTANE
Classe énergétique:	A+



**Le fabricant et le revendeur ne peuvent pas être tenus responsable de tout accident ou dommage causé par une utilisation impropre de l'appareil, ou si les instructions données dans le présent manuel n'ont pas été respectées.**

## ENLEVEMENT DES APPAREILS MENAGERS USAGES



La directive Européenne 2012/19/EU sur les Déchets des Equipements Electriques et Electroniques (DEEE), exige que les appareils ménagers usagés ne soient pas jetés dans le flux normal des déchets municipaux. Les appareils usagés doivent être collectés séparément afin d'optimiser le taux de récupération et le recyclage des matériaux qui les composent et réduire l'impact sur la santé humaine et l'environnement. Le symbole de la poubelle barrée est apposé sur tous les produits pour rappeler les obligations de la collecte séparée. Les consommateurs devront contacter les autorités locales ou leur revendeur concernant la démarche à suivre pour l'enlèvement de leur appareil.

## TABLE OF CONTENTS

Important safety instructions	- 25 -
Structure illustration	- 30 -
Correct transportation and placement	- 31 -
Correct operate and maintenance	- 31 -
Door reverse	- 33 -
Coldest zone in the refrigerator	- 34 -
Common trouble shooting	- 36 -
Technical specifications	- 37 -



**This product is for household use only!**

Please read these instructions carefully before the first use of this product and save this manual for your future reference.

## IMPORTANT SAFETY INSTRUCTIONS

When using an electrical appliance, basic precautions should always be followed, including the following:

1. This appliance can be used by children aged from 8 years and above and persons with reduced physical, sensory or mental capabilities or lack of experience and knowledge if they have been given supervision or instruction concerning use of the appliance in a safe way and understand the hazards involved. Children shall not play with the appliance. Cleaning and user maintenance shall not be made by children without supervision.

2. Do not use if supply cord is damaged. If damaged, it must be replaced by the manufacturer or a similarly qualified person in order to avoid hazard.

3. This product is not intended for use by young children or infirm persons, without supervision. Young children must be supervised to ensure they do not play with the appliance.

4. Ensure the refrigerator is unplugged before cleaning or if the product is not in use.

5. To clean the appliance use only mild detergents or glass cleaning products. Never use harsh detergents or solvents.

6. It is not recommended to use this refrigerator with an extension cord or power board. Please ensure that the appliance is plugged directly into the electrical outlet.

7. When positioning the appliance, ensure that there is at least a 5cm clearance at the sides and a 10cm clearance at the back as this is the main outlet for heat. This will allow for adequate ventilation.

8. Do not place hot food or drink into the refrigerator before it cools down to room temperature.

9. Close the door immediately after putting in any items so the inside temperature will not rise dramatically.

10. Keep appliance away from any heat source or direct sunlight.

11. To fix stably, the appliance must be placed on a flat and solid surface. It should not be laid on any soft material.

12. Do not place any other appliance on top of the refrigerator, and do not wet it.

13. To avoid injury or death from electrical shock do not operate the appliance with wet hands, while standing on a wet surface or while standing in water.

14. Do not use outdoors or in wet conditions.

15. Never pull the cord to disconnect it from the outlet. Grasp the plug and pull it from the outlet.

16. Keep the cord away from heated surfaces.

17. Do not store explosive substances such as aerosol cans with a flammable propellant in this appliance.

18. Check that the voltage of the power supply in your home is the same as the voltage shown on the rating label of this product.

19. Connect your refrigerator to an independent electrical socket and use a safe ground wire.

20. When the frost in freezer is removed, or when there is no electricity or when refrigerator ceases to be used, it should be cleaned in order to prevent it from smelling.

21. Defrost the freezer at least once a month because too much frost may affect refrigeration.

22. Do not touch the appliance with wet hands or with naked feet on a wet floor.

23. Do not use flammable appliances inside the food storage compartments of the appliance, unless they are of the type recommended by the manufacturer.

24. Turn on electricity only 5 minutes later after electricity goes off. Otherwise, the compressor may be damaged.

25. Children should be supervised to ensure that they do not play with the appliance.

26. The appliance is not intended to be operated by means of an external timer or a separate remote –control system.

27. This appliance has been incorporated with a grounded plug. Please ensure the wall outlet in your house is well earthed.

28. It is recommended to check regularly the supply cord for any sign of possible deterioration, and the appliance should not be used if the cable is damaged.

29. **WARNING:** Keep ventilation opening, in the appliance enclosure or in the built-in structure, clear of obstruction.

30. **WARNING:** Do not use mechanical devices or other means to accelerate the defrosting process, other than those recommended by the manufacturer.

31. **WARNING:** Do not use electrical appliances inside the food storage compartments of the appliance, unless they are of the type recommended by the manufacturer.

32. **WARNING:** Do not damage the refrigerant circuit.

33. This appliance is intended to be used in household and similar applications such as:

- staff kitchen areas in shops, offices and other working environments;
- farm houses;
- by clients in hotels, motels and other residential type environments;
- bed and breakfast type environments.

34. Regarding the information pertaining to the installation, handing, maintenance, servicing and disposal of the appliance, thanks to refer to the below paragraph of the manual.

### 35. Disposal of the appliance

To prevent possible harm to the environment or human health from uncontrolled waste disposal, recycle it responsibly to promote the sustainable reuse of material resources.

And the disposal should only be done through public collection points. Old refrigerators can contain CFC that destroy the ozone; contact the waste treatment center nearest your home for more details on the correct procedures for disposal.

## STRUCTURE ILLUSTRATION

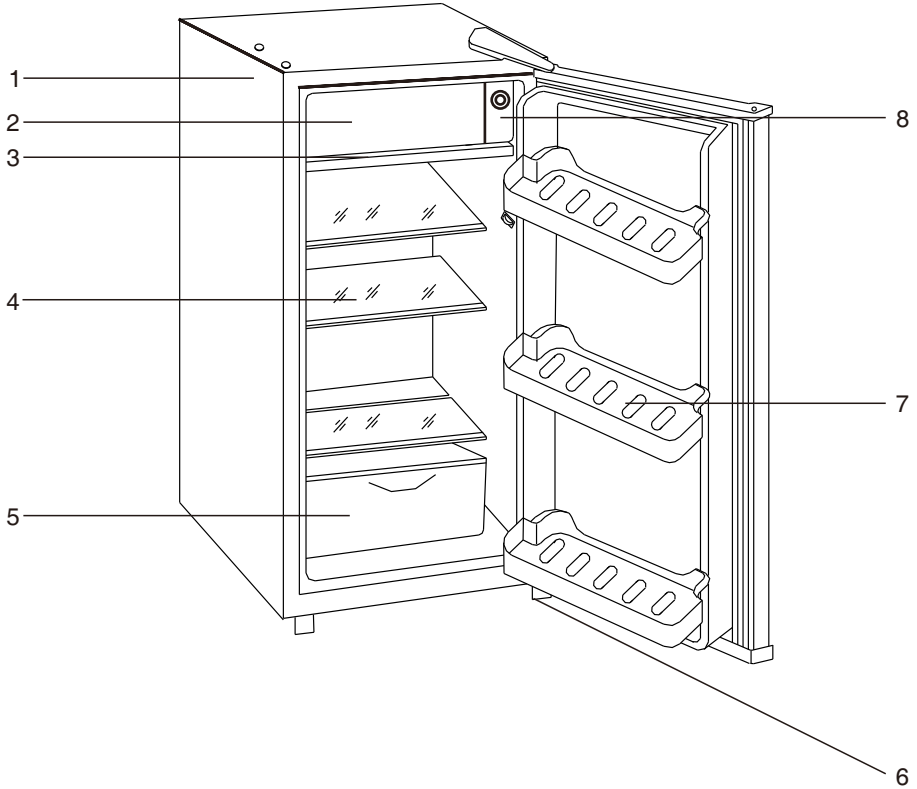

- 1. Body
- 2. Freezer Compartment
- 3. Drip Tray
- 4. Glass shelf

- 5. Crisper
- 6. Adjustable foot
- 7. Shelf bar
- 8. Thermostat Knob



## **CORRECT TRANSPORTATION AND PLACEMENT**

1. Lift at the bottom when transportation, don't move it by slide the door.
2. Keep upright and 'keep flat' stow level. Inclination between the body and ground should be no more than 90°but no less than 45°.
3. Avoid crashing and violent vibrations during transportation.
4. Place the appliance in a dry and regularly ventilate room. Keep away from heat emitting and oil or coal fired stoves. Behind the appliance there should be a distance no less than 100mm, also the two sides and above, in order to assure adequate ventilation.
5. The appliance should be placed stationary, not on foam or plastic, etc. soft physic.
6. Don't place the appliance near substances which are inflammable or easily eroded.

## **CORRECT OPERATE AND MAINTENANCE**

1. A 10A safety fuse should be installed on the power supply code, and use a single grounded socket.
2. Don't extent the power code or add other electrical load.
3. Operate the appliance emptily at the first time, turn the temperature knob to "1-4", then the compressor start operating. Keep operating 30 minutes, put hands both onto the outside and inside.If hot outside and cool inside, that means the appliance work normally.

4. During operation, turn the temperature to mid position. Turn it to the highest position while need freeze.

5. Clean the frost when it reach 3-4mm on the evaporator. This series refrigerators are semi-automatic defrost; need manually press the thermostat knob (as show in the figure). Renewed automatically when finished. The defrost water will drip into the Drip Tray, so pour it after defrost and dry the tray and the inside body.

6. Try not to open the door too often.

7. Don't cool bottle bear or drink in the freezer room, to avoid frost cracking or blasting.

8. Do not store flammable, highly volatile and eroded goods.

9. Do not scratch the evaporator by any sharp substance, for that will broke the evaporator.

10. Disconnect the power bar before cleaning the appliance. Use soft cloth to wipe with warm water or neuter cleaning agent, and then clean it with water.

11. Keep the door gasket clean, on order to maintain well seal.

12. Use soft cloth or soft brush to clean the dust on the compressor and suction tube. Don't wash it by water.

13. Do not use flammable or strong corrosive cleaning agent to clean the appliance.

## DOOR REVERSE

Users can change the direction of opening according to one's own needs. The concrete operating sequence is as follows:

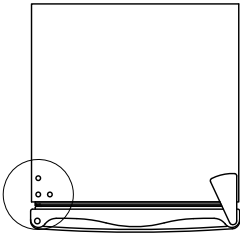

1. Remove the hole cover.

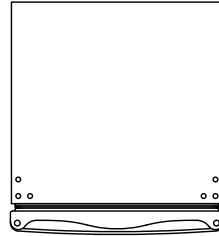

2. Remove hinge cover and top hinge with a “+” screwdriver, then remove the door.

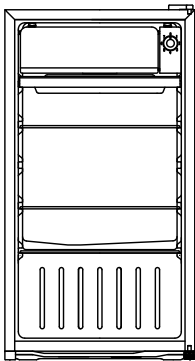

Foot

Bottom hinge

3. Remove the foot and bottom hinge, fix them to opposite side.

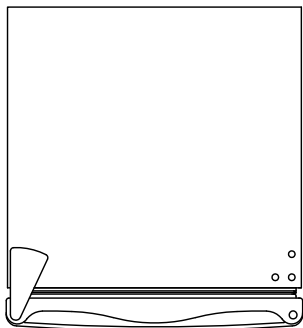

4. Put on the door to bottom hinge, then fix top hinge and cover.



5. Fix the hole cover, completed.

## COLDEST ZONE IN THE REFRIGERATOR

This symbol indicates the location of the coldest zone of the refrigerator, The area is bounded below by the glass crisper, and above by the symbol or the rack positioned at the same height.



To ensure the temperatures in this area, do not change the positioning of the shelf. In forced air refrigerators (equipped with a fan or No Frost models), the symbol of the coldest zone is not represented because the temperature inside is homogeneous.

## **TEMPERATURE INDICATOR SETTING**

To help you set your refrigerator well, it is equipped with a temperature indicator that will monitor the average temperature in the coldest zone.

**WARNING:** This indicator is intended to work only with your refrigerator, do not use it in another refrigerator (in fact, the coldest zone is not the same), or for any other use.

## **CHECKING THE TEMPERATURE IN THE COLDEST ZONE**

With the temperature indicator, you can check regularly that the temperature of the coldest zone is correct. Indeed, the internal temperature of the refrigerator depends on several factors such as the ambient temperature of the room, the amount of food stored and the frequency of door opening. Take these factors into consideration when setting the device.

When the indicator shows « OK », this means that your thermostat is well adjusted and the internal temperature correct.

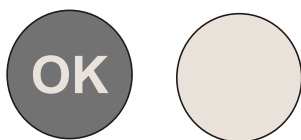

If the indicator of temperature turns **WHITE**, this means that the temperature is too high; in this case, increase the refrigerator temperature control setting and wait for 12 hours before performing a new visual inspection of the indicator.

When fresh food has been introduced or the door has been left open, it is possible for the indicator of temperature to turn **WHITE** after a while.

## COMMON TROUBLE SHOOTING

Trouble	Cause	Solution
No frozen	No power supply	Check the power supply
	Socket does not connect well	Connect it well
	Thermostat knob on the "Off" position	Turn it on
Frozen does not effect well	Thermostat knob does not on the suitable position	Turn the knob
	Appliance was shine by the sunlight or heat emitting	Keep away from the Heat emitting
Need too long time to start	Open the door too much	Reduce open times
	Doesn't have enough space between the appliance and anything in the surrounding	Keeping reasonable Distance
Too much noise	Does not place stably	Place stably
	Inner accessories loosened	Fix them
	Happened crash between the appliance and things surrounding	Keep away from these things
Compressor does not stop	Door does not closed well	Close the door well
	Food loaded too much	Store them timely

## Following phenomenon is not troubles.

1. When the machine functioning properly, both sides will become hot, temperature may highest to 50°C, and also the compressor, it may reach 80°C.
2. A time later after normally operation or after stop, the refrigerant will circulate fluid in the tube, and sounds (gulu gulu) like flowing water.
3. As the temperature is too high in summer, the appliance's work time becomes longer.

**Call on the agent near, when can not shoot the trouble.**

## TECHNICAL SPECIFICATIONS

Reference:	ART0902A+X
Rated voltage:	220-240V~
Rated current:	0.65A
Rated frequency:	50Hz
Total volume:	91L
Climate type:	N/ST
Refrigerant:	R600a(22g)
Energy consumption:	111kWh/year
Protection against electrical shock:	I
Net weight:	22kg
Foam:	CYCLOPENTANE
Energy class:	A+

We decline liability for any damage or accident derived from any use of this product which is not in conformity with the instructions contained in this booklet.

<b>CORRECT DISPOSAL OF THIS PRODUCT</b>	
	<p>This marking indicates that this product should not be disposed with other household wastes throughout the EU. To prevent possible harm to the environment or human health from uncontrolled waste disposal, recycle it responsibly to promote the sustainable reuse of material resources. To return your used device, please use the return and collection systems or contact the retailer where the product was purchased. They can take this product for environmental safe recycling.</p>



BUT INTERNATIONAL  
1, AVENUE SPINOZA  
77184 EMERAINVILLE, FRANCE

---