



Continental Edison



CEFC251NFIXD
CEFC251NFBD





Réfrigérateur congélateur bas - Fridge-freezer
Guide d'utilisation - Instruction Booklet

AVERTISSEMENTS ET CONSEILS DE SÉCURITÉ IMPORTANTS

Nous vous invitons à lire attentivement et intégralement ce guide d'utilisation avant d'installer et d'utiliser votre appareil.

Il est important que ce guide d'utilisation soit gardé avec l'appareil pour toute nouvelle consultation. Si cet appareil devait être transféré à une autre personne, assurez-vous que le guide d'utilisation suive l'appareil afin que le nouvel utilisateur puisse être informé du fonctionnement de celui-ci.

Dans ce guide d'utilisation, les symboles suivants sont utilisés :

	Informations importantes concernant votre sécurité personnelle et comment éviter d'endommager l'appareil
	Informations générales et conseils
	Informations sur l'environnement
	Risque d'incendie
	Risque de choc électrique

Mise en Garde :

- Si l'appareil dispose d'un système d'éclairage et si la lampe est remplaçable par l'utilisateur, se référer aux informations relatives à sa méthode de remplacement dans le paragraphe de la notice.
- Ne pas placer de blocs multiprise ni de bloc d'alimentation portable à l'arrière de l'appareil.
- Lors de l'installation : s'assurer que le cordon d'alimentation n'est pas coincé ou endommagé.
- Il convient de respecter les consignes d'utilisation pour s'assurer de la sûreté de la conservation des denrées alimentaires.
- Il convient de respecter le chargement dans les compartiments indiqués dans la notice du produit.

Cet appareil est destiné à être utilisé dans des applications domestiques et analogues telles que:

- les coins cuisines réservés au personnel des magasins, bureaux et autres environnements professionnels;
- les fermes et l'utilisation par les clients des hôtels, motels et autres environnements à caractère résidentiel;
- les environnements de type chambres d'hôtes;
- la restauration et autres applications similaires hormis la vente au détail.

Pour éviter la contamination des aliments il y a lieu de respecter les instructions suivantes :

- Des ouvertures de la porte de manière prolongée sont susceptibles d'entraîner une augmentation significative de la température dans les compartiments de l'appareil.

- Nettoyer régulièrement les surfaces susceptibles d'être en contact avec les aliments et les systèmes d'évacuation accessibles.
- Nettoyer les récipient d'eau si ils n'ont pas été utilisées pendant 48h ; bien rincer le système raccordé à un réseau de distribution d'eau si de l'eau n'a pas été prélevée pendant 5 jours.
- Entreposer la viande et le poisson cru dans les bacs du réfrigérateur qui conviennent, de telle sorte que ces denrées ne soient pas en contact avec d'autres aliments ou qu'elles ne s'égouttent pas sur d'autres aliments.
- Les compartiments « deux étoiles » pour denrées congelées conviennent pour stocker les aliments pré-congelés, stocker ou fabriquer de la crème glacées ou des cubes de glace .
- Les compartiments « une, deux et trois étoiles » ne conviennent pas pour la conservation des denrées alimentaires fraîches.
- Si l'appareil de réfrigération demeure vide de manière prolongée, le mettre hors tension, en effectuer le dégivrage, le nettoyer, le laisser sécher et laisser la porte ouverte pour prévenir le développement de moisissures à l'intérieur de l'appareil.

SÉCURITÉ GÉNÉRALE



MISE EN GARDE: Maintenir dégagées les ouvertures de ventilation dans l'enceinte de l'appareil ou dans la structure d'encastrement.



MISE EN GARDE: Ne pas utiliser de dispositifs mécaniques ou autres moyens pour accélérer le processus de dégivrage autres que ceux recommandés par le fabricant.



MISE EN GARDE: Ne pas endommager le circuit de réfrigération.



MISE EN GARDE: Ne pas utiliser d'appareils électriques à l'intérieur du compartiment de stockage des denrées, à moins qu'ils ne soient du type recommandé par le fabricant.



ATTENTION! L'ampoule fournie avec cet appareil est une "lampe à usage spécial" qui ne peut être utilisée qu'avec l'appareil fourni. Cette "lampe à usage spécial" n'est pas utilisable pour l'éclairage domestique. Ne touchez pas l'ampoule si elle a été allumée pendant une longue période, car elle pourrait être très chaude. Vous ne devez pas utiliser l'appareil sans la lampe.



ATTENTION! Ne pas stocker dans cet appareil des substances explosives telles que des aérosols contenant des gaz propulseurs inflammables.

Le réfrigérant isobutène (R600a) est contenu dans le circuit de fluide frigorigène de l'appareil, un gaz naturel, avec un haut niveau de compatibilité avec l'environnement, qui est néanmoins inflammable.



DANGER - Risque d'incendie / Matières

inflammables : Lors de la mise en service, l'entretien et la mise au rebut de cet appareil, prêtez attention à ce symbole.

Il est situé à l'arrière de l'appareil (sur le panneau ou le compresseur) et avertit du risque d'incendie.



ATTENTION! Lors du transport et de l'installation de l'appareil, assurez-vous qu'aucun des composants du circuit de réfrigérant n'est endommagé. Cet appareil est lourd. Faites attention en le déplaçant.



ATTENTION! Evitez les flammes nues et sources d'inflammation et aérez la pièce dans laquelle se trouve l'appareil.



ATTENTION! Si le câble d'alimentation est endommagé, il doit être remplacé par le fabricant, son service après-vente ou des personnes de qualification similaire afin d'éviter un danger.

Le cordon d'alimentation ne doit pas être rallongé.

Assurez-vous que la fiche d'alimentation n'est pas écrasée ou endommagée par l'arrière de l'appareil. Une prise de courant écrasée ou endommagée peut surchauffer et provoquer un incendie.

Assurez-vous de pouvoir brancher la fiche secteur de l'appareil.

Ne tirez pas sur le câble secteur.

Si la prise d'alimentation est mal fixée, n'insérez pas la fiche d'alimentation. Il y a un risque de choc électrique ou d'incendie.



ATTENTION! Ne retirez ni ne touchez pas les éléments du compartiment congélateur si vos mains sont humides et mouillées, car cela pourrait causer des abrasions cutanées ou brûlures de gel.

Éviter l'exposition prolongée de l'appareil aux rayons directs du soleil.

SÉCURITÉ DES ENFANTS

- Les enfants de 3 à 8 ans sont autorisés à charger et décharger les appareils de réfrigération.
- Cet appareil peut être utilisé par des enfants âgés d'au moins 8 ans et par des personnes ayant des capacités physiques, sensorielles ou mentales réduites ou dénuées d'expérience ou de connaissance, s'ils (si elles) sont correctement surveillé(e)s ou si des instructions relatives à l'utilisation de l'appareil en toute sécurité leur ont été données et si les risques encourus ont été appréhendés.
- Les enfants ne doivent pas jouer avec l'appareil.
Le nettoyage et l'entretien par l'utilisateur ne doivent pas être effectués par des enfants sans surveillance.
- Gardez tous les emballages loin des enfants. Il y a un risque de suffocation.
- Si vous jetez l'appareil, retirez la fiche de la prise, coupez le câble de connexion (le plus près possible de l'appareil) et retirez la porte pour éviter que les enfants ne subissent un choc électrique ou qu'ils s'y enferment.
- Si cet appareil muni de joints de porte magnétiques doit remplacer un ancien appareil muni d'un verrou à ressort (loquet) sur la porte ou le couvercle, assurez-vous que ce ressort est inutilisable avant de jeter l'ancien appareil. Cela l'empêchera de devenir un piège mortel pour un enfant.

BRANCHEMENT



Avertissement : Pour le raccordement électrique, suivez attentivement les instructions données dans les paragraphes spécifiques.

INSTALLATION

Important! Pour le raccordement électrique, suivez les instructions données dans des paragraphes ci-dessous :

- Déballez l'appareil et vérifiez s'il y a des dommages.
Ne connectez pas l'appareil s'il est endommagé. Signalez les dommages éventuels immédiatement à l'endroit où vous l'avez acheté.
- Il est conseillé d'attendre au moins quatre heures avant de brancher l'appareil pour permettre à l'huile de retourner dans le compresseur.
- Une circulation d'air adéquate autour de l'appareil est nécessaire, faute de quoi l'appareil pourrait surchauffer.
Pour garantir une ventilation adéquate, suivez les instructions relatives à l'installation.
- Dans la mesure du possible, les entretoises du produit doivent être contre le mur pour éviter de toucher ou d'attraper des parties chaudes (compresseur, condenseur) et prévenir toute brûlure.
- L'appareil ne doit pas être situé à proximité de radiateurs ou de cuisinières.
- Assurez-vous que la prise secteur est accessible après l'installation de l'appareil.

UTILISATION

- Ne mettez pas les pièces en plastique chaud dans l'appareil.
- Ne placez pas de produits alimentaires directement sur le mur arrière.
- Les aliments congelés ne peuvent pas être recongelés une fois décongelés.
- Stockez les aliments congelés pré-emballés conformément à la production des aliments congelés, avec les instructions.

- Les appareils comportant les recommandations de stockage du fabricant doivent être strictement respectés. Reportez-vous aux instructions appropriées.
- Ne placez pas de liquides gazeux dans le compartiment congélateur, car cela crée une pression sur le contenant, ce qui peut provoquer son explosion et endommager l'appareil.
- Les sucettes glacées peuvent causer des brûlures dues au gel si elles sont consommées directement de l'appareil.

CONSEILS POUR ECONOMISER DE L'ENERGIE

- Laissez refroidir les aliments avant de les placer dans l'appareil.
- Assurez-vous que les aliments ne touchent pas le dos du ou des compartiments.
- Faites-en sorte que l'appareil ait suffisamment d'espace autour de lui. Cela aidera à réduire la consommation d'énergie et à réduire vos factures d'électricité.
- Ne bloquez pas les aérations ni les grilles, pour une efficacité énergétique maximum.
- Pour une utilisation efficace de l'énergie, respectez la position d'origine de tous les accessoires internes (paniers, tiroirs, étagères).
- N'ouvrez pas les portes fréquemment.
- Ne laissez pas les portes ouvertes trop longtemps.
- Ne réglez pas le thermostat sur une température trop froide.

NETTOYAGE

- Avant l'entretien, débranchez l'appareil et débranchez le cordon d'alimentation de la prise secteur.
- Ne nettoyez pas l'appareil avec des objets métalliques.

- N'utilisez pas d'objets coupants pour retirer le givre de l'appareil. Utilisez un racloir en plastique.
- Videz régulièrement le drain dans le réfrigérateur pour assécher l'eau. Si nécessaire, nettoyez le drain. Si le drain est bloqué, de l'eau s'accumulera dans le fond de l'appareil.

PROTECTION DE L'ENVIRONNEMENT

Cet appareil ne contient pas de gaz pouvant endommager la couche d'ozone dans son circuit de réfrigérant ou dans ses matériaux isolants. L'appareil ne sera pas jeté avec les déchets urbains et les ordures.

Gaz inflammables : L'appareil doit être éliminé conformément aux réglementations locales. Ne pas endommager l'unité de refroidissement, en particulier l'échangeur de chaleur. Les matériaux recyclables utilisés sur cet appareil sont marqués du symbole .

En ce qui concerne l'installation, la manipulation, le nettoyage et la mise au rebut de l'appareil, référez-vous aux chapitres ci-après du guide d'utilisation.

SOMMAIRE

AVERTISSEMENTS ET CONSEILS DE SÉCURITÉ IMPORTANTS	Page 1
SOMMAIRE	Page 10
I - DESCRIPTION DE L'APPAREIL	Page 11
II -CARACTÉRISTIQUES TECHNIQUES	Page 12
III – INSTALLATION	Page 14
A – Emplacement	Page 14
B – Déballage de l'appareil et mise au rebut des éléments d'emballage	Page 19
C – Branchement au réseau électrique	Page 19
D – Remplacement de la lampe	Page 19
IV - AVANT LA PREMIÈRE UTILISATION	Page 20
V - UTILISATION	Page 21
A –Réglage des températures	Page 21
B – Usage quotidien	Page 23
C – Accessoires	Page 27
D – Utiliser le distributeur d'eau	Page 27
E – Zone la plus froide du réfrigérateur	Page 27
VI - NETTOYAGE ET ENTRETIEN	Page 30
A – Nettoyage	Page 30
B – Dégivrage	Page 30
C – Coupure de courant	Page 30
D – Absence d'utilisation	Page 30
VII - PANNES ET SOLUTIONS	Page 31
VIII - GARANTIE	Page 32
IX - MISE AU REBUT	Page 33

Ce guide d'utilisation est disponible dans les langues suivantes:

•FR (version originale)

•EN (translated from the original)

Toute autre traduction serait une traduction de la version originale. Ce guide d'utilisation, ses modifications éventuelles ou toute nouvelle version, est disponible sur notre site web.

I - DESCRIPTION DE L'APPAREIL

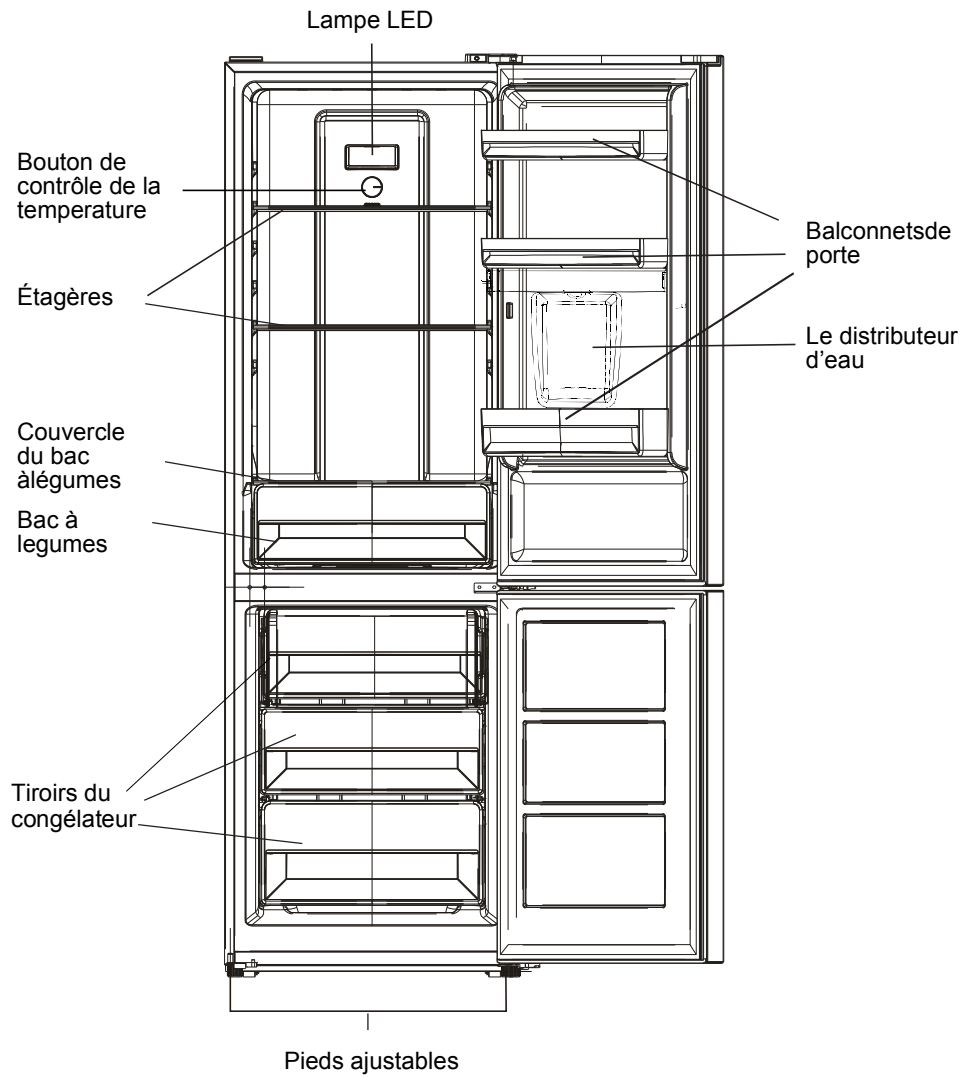

Note : cette image sert uniquement de référence, l'appareil peut être différent.

II- CARACTERISTIQUES TECHNIQUES

Alimentation électrique	220-240 V~
Dimension (HxLxP)	188.5x62.2x57.7cm
Poids	55 kg
Type d'installation	Pose libre

FICHE PRODUIT RELATIVE A L'ENERGIE	
Marque	Continental Edison
Référence Modèle	CEFC251NFXD CEFC251NFBD FN2-32D-6
Classe d'efficacité énergétique	D
Indice de congélation	4*
Catégorie d'appareil de réfrigération ménager	7
Consommation d'énergie(*) kWh par an (* Calculée sur la base du résultat obtenu pour 24 heures dans des conditions d'essai normalisées. La consommation d'énergie réelle dépend des conditions d'utilisation et de l'emplacement de l'appareil.	176 kWh/an Cet appareil est conçu pour être utilisé à une température ambiante comprise entre 16 et 38°C
Autonomie en cas de coupure	9.5h
Dégivrage	Réfrigérateur: Automatique Congélateur: Automatique
Volume utile	Capacité réfrigérateur = 180 L Capacité congélateur = 71L
Pouvoir de congélation	3.2kg/24h
Classe climatique	N, ST
Emissions acoustiques dans l'air	39 dB (A)

La fiche d'informations sur les produits, selon le Règlement UE No. 2019/2016 relatif à l'étiquetage énergétique des appareils de réfrigération, est consultable via le lien ci-dessous ou en scannant le code QR présent sur l'étiquette énergie du produit:

CEFC251NFXD:
CEFC251NFBD :



 Continental Edison

 Réf: CEFC251NFXD
 Modèle: FN2-32D-6



176 kWh/annum



71 L



180 L



39dB
ABCD

2019/2016



 Continental Edison

 Réf: CEFC251NFBD
 Modèle: FN2-32D-6



176 kWh/annum



71 L



180 L



39dB
ABCD

2019/2016

III- INSTALLATION

A - Emplacement

IMPORTANT : L'installation de cet appareil nécessite l'intervention de 2 personnes.

- Choisissez un endroit sec et bien aéré.
- Choisissez un emplacement suffisamment grand pour que la porte du réfrigérateur s'ouvre facilement;
- Installer le réfrigérateur sur une surface plane et stable;
- Laisser un espace libre à droite, à gauche, en arrière et en haut lors de l'installation. Cela aidera à réduire la consommation d'énergie et à réduire vos factures d'énergie.
- Ne pas mettre le réfrigérateur près d'une source de chaleur, ni en plein soleil, ni près d'appareils électroménagers produisant de la chaleur (four, gazinière...).

Cet appareil de réfrigération n'est pas destiné à être utilisé comme un appareil intégré.

Suggestion: il est conseillé de laisser un espace minimum de 50mm entre l'arrière de l'appareil et le mur, 50mm au-dessus, 50mm entre le côté et le mur, ainsi que de laisser l'espace devant l'appareil entièrement libre pour permettre aux portes de s'ouvrir à 135°. Comme présenté ci-après :

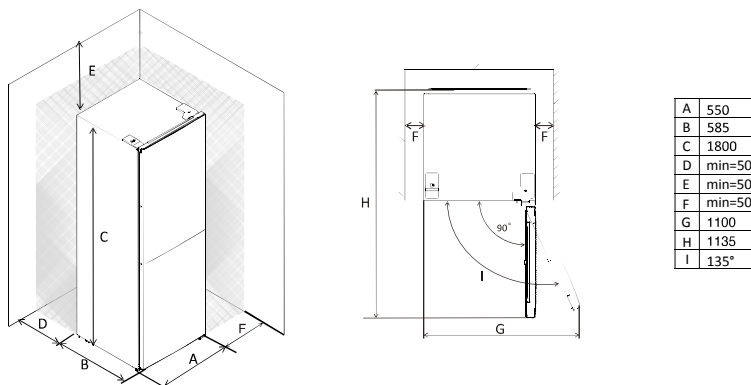



- Installez cet appareil dans un endroit où la température ambiante correspond à la classe climatique indiquée sur la plaque signalétique de l'appareil:
 - tempérée étendue (SN) : cet appareil frigorifique est destiné à être utilisé à des températures ambiantes comprises entre 10° C et 32° C;
 - tempérée (N) : cet appareil frigorifique est destiné à être utilisé à des températures ambiantes comprises entre 16° C et 32° C;
 - subtropicale (ST) : cet appareil frigorifique est destiné à être utilisé à des températures ambiantes comprises entre 16° C et 38° C;
 - tropical (T) : cet appareil frigorifique est destiné à être utilisé à des températures ambiantes comprises entre 16° C et 43° C;

Mise à niveau

- En ajustant les pieds, vous pouvez mettre à niveau le réfrigérateur.
- Faites pivoter les pieds dans le sens des aiguilles d'une montre pour lever l'appareil.
- Faites pivoter les pieds dans le sens contraire pour les ajuster

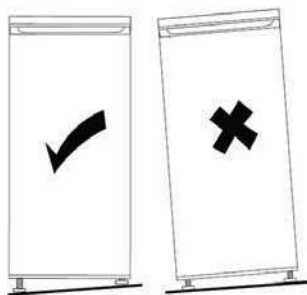
Note : si l'appareil n'est pas de niveau, l'alignement des portes et des joints magnétiques ne se feront pas correctement.



 Attention! Il doit être possible de déconnecter l'appareil du secteur; la prise doit être facilement accessible après l'installation.

Si la porte de la cuisine n'est pas assez large pour passer le réfrigérateur, la poignée et la porte du réfrigérateur peuvent être retirées selon le processus ci-après.

Cache de la charnière
de porte gauche x 1

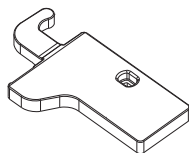

Mécanisme de fermeture
gauche pour porte supérieure x 1

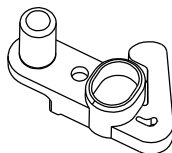

Mécanisme de fermeture gauche
pour porte inférieure x 1

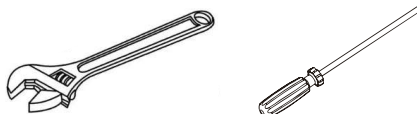
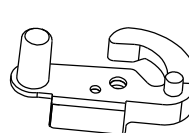

à préparer soi-même

1. Dévissez le cache de la charnière supérieure et débranchez les connecteurs du faisceau de câblage.

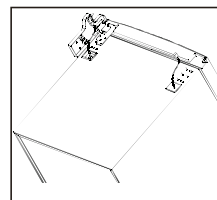
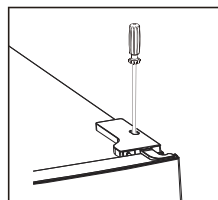

2. Dévissez la charnière supérieure.

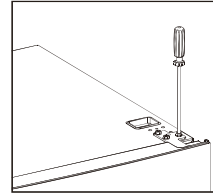

3. Ajustement de la position du noyau de la charnière inférieure et de la charnière supérieure à la position opposée

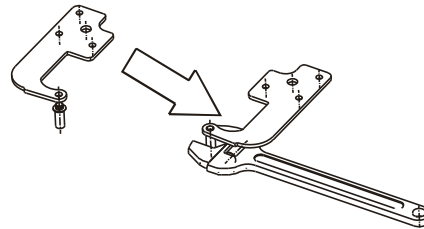

4. Déplacez l'interrupteur de porte du cache de la charnière de porte droite vers le cache de la charnière gauche situé dans le sac des pièces.



5. Déplacez le cache situé en haut à gauche vers la droite.

6. Démontez la porte supérieure, retirez la vis de la charnière centrale à l'aide du tournevis cruciforme,

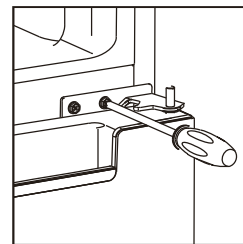
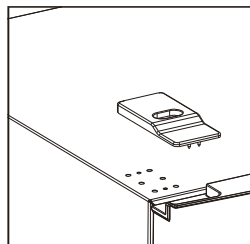
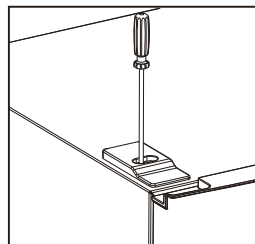

7. Dévissez la charnière inférieure.
Ensuite, retirez les pieds réglables
de chaque côté.

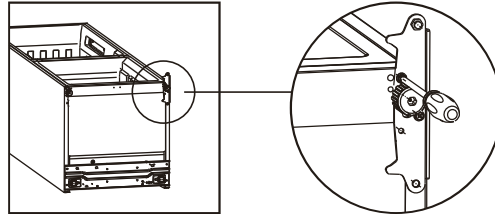

8. Dévissez et retirez la broche de la charnière
inférieure, retournez le support et remettez-le
en place.

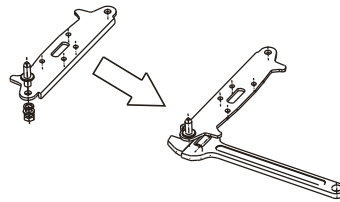

9. Remplacez le support de montage
avec la broche de la charnière
inférieure à gauche. Mettez les deux
pieds réglables en place.

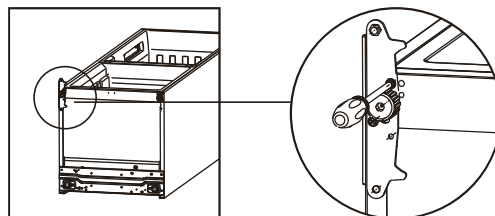

10. Retirez les joints de la porte du réfrigérateur et du congélateur puis
refixez-les après avoir fait pivoter la porte.

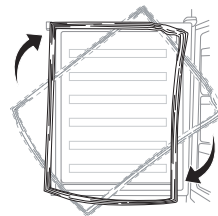

11. Retirez les mécanismes de fermeture des portes inférieure et supérieure, puis fixez les nouveaux mécanismes du sac de pièces sur le côté gauche.

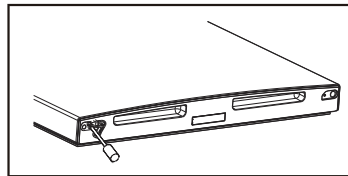
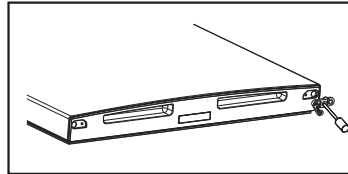

12. Installez la porte inférieure, en réglant et fixant la charnière centrale sur le corps de l'appareil.

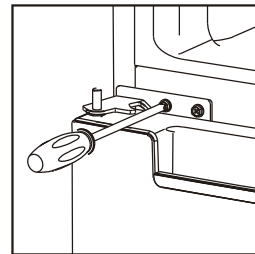

13. Remplacez la porte supérieure en veillant à ce qu'elle soit alignée avec le corps de l'appareil, afin que le joint permette de fermer hermétiquement la porte. Fixez ensuite la porte en vissant bien la charnière supérieure.

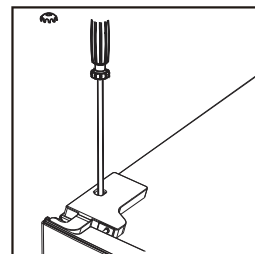
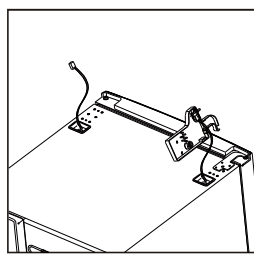
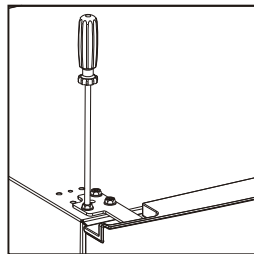

14. Remplacez la porte supérieure en veillant à ce qu'elle soit alignée avec le corps. Fixez le cache.

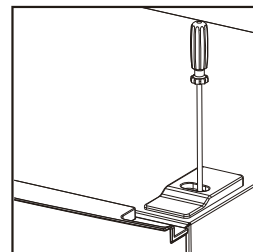

B - Déballage de l'appareil et mise au rebut des éléments d'emballage

Retirez tous les éléments d'emballage autour de l'appareil, ainsi que les éléments de protection situés à l'intérieur des compartiments de l'appareil.

- Le carton d'emballage et les feuilles de papier sont recyclables. Ils doivent être jetés dans les bacs de collecte prévus à cet effet.
- Les matériaux portant le symbole  sont recyclables :
>PE< = polyéthylène ; >PS< = polystyrène ; >PP< = polypropylène ; ...
Cela signifie qu'ils peuvent être recyclés en les déposant dans des conteneurs de collecte appropriés.
- les autres éléments d'emballage (adhésif, attaches...) doivent être jetés avec les déchets ménagers.

Pour en savoir plus : www.quefairedemesdechets.fr

C - Branchement au réseau électrique

Avant de brancher l'appareil, assurez-vous que la tension et la fréquence indiquées sur la plaque signalétique correspondent à votre alimentation électrique domestique. L'appareil doit être mis à la terre. La fiche du câble d'alimentation est fournie avec un contact à cet effet. Si la prise d'alimentation domestique n'est pas mise à la terre, connectez l'appareil à une prise distincte conformément aux réglementations en vigueur, consultez un électricien qualifié.

Le fabricant décline toute responsabilité si les précautions de sécurité ci-dessus ne sont pas respectées.

D – Remplacement de la lampe

La lampe de ce modèle est une ampoule LED. Son remplacement est impossible par l'utilisateur.

Si l'ampoule fournie ne fonctionne plus, elle doit être remplacée soit par le fabricant, son service après-vente ou un réparateur qualifié afin d'éviter tout danger..

IV – AVANT LA PREMIÈRE UTILISATION

Nettoyage de l'intérieur

Avant d'utiliser l'appareil pour la première fois, lavez l'intérieur et tous les accessoires internes avec de l'eau tiède et du savon neutre pour éliminer l'odeur d'un produit neuf, puis bien sécher.

 **Important!** N'utilisez pas de détergents ou de poudres abrasives, car celles-ci endommageraient le produit.

V - UTILISATION

A - Réglage des températures des compartiments réfrigérateur et congélateur

Bouton de réglage de la température du réfrigérateur

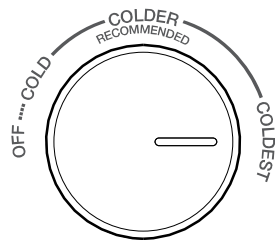

- Le bouton dans le compartiment du réfrigérateur permet de régler la température du compartiment du réfrigérateur.
- La température interne est contrôlée par un capteur.
- Il y a 4 réglages : ÉTEINT, FROID, PLUS FROID et LE PLUS FROID. FROID (COLD) est le réglage le moins froid et LE PLUS FROID (COLDEST) est le réglage le plus froid
- L'appareil peut ne pas fonctionner à la température correcte si la température ambiante est particulièrement chaude ou si vous ouvrez trop souvent la porte.
- Lorsque le réglage est ÉTEINT (OFF), les compartiments de congélation et de réfrigération ne fonctionnent pas.

Curseur de réglage de la température du congélateur

FREEZER CONTROL

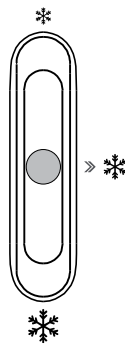

- Ce curseur situé dans le compartiment du réfrigérateur sert à régler la température du e du compartiment du congélateur.
- Si le curseur est positionné vers *, la température dans le compartiment congélateur sera plus élevée. Au contraire, la température du compartiment congélateur sera plus basse si le curseur est déplacé vers ❄️.
- La position médiane ❄️ du curseur est la position conseillée pour une utilisation normale.
- Pour obtenir la température la plus basse dans le compartiment du congélateur, vous pouvez régler le bouton de réglage sur le plus froid et placer le curseur sur ❄️.

Température ambiante	Compartiment du congélateur	Compartiment du réfrigérateur
<p>Été (au-dessus de 38°C)</p>		<p>Réglez sur </p> <p>Réglez sur PLUS FROID (COLDER) - LE PLUS FROID (COLDEST)</p>
<p>Normal</p>		<p>Réglez sur </p> <p>Réglez sur PLUS FROID (COLDER)</p>
<p>Hiver (en dessous de 16°C)</p>		<p>Réglez sur </p> <p>Réglez sur PLUS FROID (COLDER) - LE PLUS FROID (COLDEST)</p>

- Les informations ci-dessus donnent aux utilisateurs des recommandations sur les réglages de température.
- En hiver ou lorsque la température est inférieure à 16°C, les utilisateurs doivent éviter de régler sur et FROID (COLD).
- Pour économiser l'énergie, les réglages sur et LE PLUS FROID (COLDEST) ne s'appliquent qu'aux besoins spéciaux (tels que la congélation rapide ou la fabrication de glace), et doivent être désactivés après ces besoins spéciaux.

B - USAGE QUOTIDIEN

Avant de placer des aliments dans l'appareil

- Enlevez tous les matériaux d'emballage.
- Laissez l'appareil fonctionner à vide pendant 2 ou 3 heures, le temps que chacun des compartiments arrive à la température adéquate.
- Nettoyez l'intérieur de l'appareil avec de l'eau chaude et un peu de produit nettoyant, afin d'enlever les poussières liées à la fabrication et au transport.

Conseils pour la réfrigération des aliments frais

- Un bon réglage de température qui assure la conservation des aliments frais est une température inférieure ou égale à +4°C.
- Une température plus élevée à l'intérieur de l'appareil peut réduire la durée de conservation des aliments.
- Recouvrez les aliments d'un emballage pour préserver leur fraîcheur et leur arôme.
- Utilisez toujours des récipients fermés pour les liquides et pour les aliments, afin d'éviter la présence de saveurs ou d'odeurs dans le compartiment.
- Pour éviter la contamination croisée entre les aliments cuits et crus, couvrez les aliments cuits et séparez-les des aliments crus.
- Il est recommandé de décongeler les aliments à l'intérieur du réfrigérateur.
- Ne placez pas d'aliments chauds à l'intérieur de l'appareil. Assurez-vous qu'ils ont refroidi à température ambiante avant de les placer dans l'appareil.

Conseils pour la réfrigération

- Viande (tous types) : emballez-la dans un emballage approprié et placez-la au réfrigérateur. Conservez la viande pendant 1 à 2 jours au maximum.
- Fruits et légumes : nettoyez-les soigneusement (éliminez la terre) et placez-les dans le réfrigérateur.
- Il est conseillé de ne pas conserver les fruits exotiques comme les bananes, les mangues, les papayes, etc. dans le réfrigérateur.
- Les légumes comme les tomates, les pommes de terre, les oignons et l'ail ne doivent pas être conservés au réfrigérateur.
- Beurre et fromage : placez-les dans un récipient hermétique ou enveloppez-les dans une feuille d'aluminium ou un sac en polyéthylène pour exclure le plus d'air possible.
- Bouteilles : fermez-les avec un bouchon et placez-les sur la clayette porte-bouteilles.
- Référez-vous toujours à la date de péremption des produits pour savoir combien de temps les conserver.

Coupure de courant

En cas de coupure de courant, n'ouvrez pas la porte. Les aliments surgelés ne devraient pas être affectés si la coupure dure moins de 9,5 heures.

Les aliments entièrement décongelés ne doivent en aucun cas être congelés à nouveau. Leur consommation serait alors potentiellement dangereuse.

Congélation et conservation des aliments dans le compartiment du congélateur

Utilisation du compartiment du congélateur

- Pour conserver des aliments congelés
- Pour faire des glaçons
- Pour congeler des aliments

Remarque : Vérifiez que la porte du compartiment de congélation a été correctement fermée.

Acheter des aliments surgelés

- L'emballage ne doit pas être endommagé.
- Respectez la << date de péremption / date limite de consommation / à utiliser de préférence avant >>.
- Si possible, transportez les aliments surgelés dans un sac isotherme et placez-les rapidement dans le compartiment du congélateur.

Stocker des aliments surgelés

- Stockez-les à une température inférieure ou égale à -18°C.
- Évitez d'ouvrir la porte du compartiment de congélation inutilement.

Congeler des aliments frais

- Congelez uniquement des aliments frais et en bon état.
- Pour préserver au mieux la valeur nutritionnelle, la saveur et la couleur des légumes, il faut les blanchir avant de les congeler.
- Les aubergines, poivrons, courgettes et asperges ne nécessitent pas d'être blanchis.

Remarque : Maintenez les aliments à l'écart des aliments déjà congelés.

- Les aliments suivants sont appropriés à la congélation : Gâteaux et pâtisseries, poissons et fruits de mer, viande, gibier, volaille, légumes, fruits, fines herbes, oeufs sans leur coquille, produits laitiers (par exemple le fromage et le beurre), plats préparés et restes cuisinés (par exemple les soupes), ragoûts, poissons et viandes cuites, plats de pomme de terre, soufflés et desserts.
- Les aliments suivants ne conviennent pas à la congélation : Certains types de légumes généralement consommés crus (par exemple les radis et les laitues), les oeufs dans leur coquille, le raisin, les pommes entières, les pêches et les poires, les oeufs durs, le yaourt, le lait caillé, la crème aigre et la mayonnaise.

Emballer les aliments congelés

Pour éviter que les aliments perdent leur saveur ou se dessèchent, conservez-les dans des emballages hermétiques.

- (1) Placez les aliments dans des emballages.
- (2) Évacuez l'air.
- (3) Scellez l'emballage.
- (4) Étiquetez l'emballage avec le contenu et la date de congélation.

Emballage approprié :

Film plastique, film tubulaire de polyéthylène, papier aluminium.
Ces produits sont disponibles dans les magasins spécialisés.

Durées de conservation recommandées des aliments congelés dans le compartiment de congélation

Ces durées diffèrent selon le type d'aliment. Les aliments que vous congelez peuvent être conservés de 1 à 12 mois (au moins à -18°C).

Aliments	Durée de conservation
Lard, ragoût, lait	1 mois
Pain, crème glacée, saucisses, tartes, crustacés cuisinés, poisson gras	2 mois
Poisson maigre, crustacés, pizza, scones et muffins	3 mois
Jambon, gâteaux, biscuits, côtelettes de boeuf et d'agneau, Morceaux de volaille	4 mois
Beurre, légumes (blanchis), oeufs entiers et jaunes, écrevisses cuites, viande hachée (cru), porc (cru)	6 mois
Fruits (secs ou au sirop), blancs d'oeufs, boeuf (cru), poulet entier, Agneau (cru), gâteaux aux fruits	12 mois

N'oubliez jamais :

- Lorsque vous congelez des aliments frais comportant une << date de péremption / limite d'utilisation / date de consommation >>, vous devez les congeler avant l'expiration de cette date.
- Vérifiez que les aliments n'ont jamais été précédemment congelés. En effet, les aliments congelés qui ont été complètement décongelés ne doivent pas être recongelés.
- Une fois décongelés, les aliments doivent être consommés rapidement.

Fabrication de glaçons

Remplissez le bac à glaçons (non fourni) aux 3/4 d'eau potable et placez-le dans le compartiment du congélateur.

Si le bac à glaçons est collé dans le compartiment du congélateur, décollez-le en utilisant un ustensile non tranchant seulement.

Pour sortir les glaçons, tordez légèrement le bac à glaçons ou placez-le brièvement sous l'eau courante.

Bruits de fonctionnement

Bruits normaux

- Fonctionnement du moteur.
- Le réfrigérant s'écoulant dans les tubulures.

Déplacement de votre réfrigérateur congélateur

- Débranchez le réfrigérateur congélateur.
- Retirez tous les aliments.
- Fixez solidement à l'aide de ruban adhésif tous les objets non fixés à l'intérieur du réfrigérateur congélateur.
- Fermez les portes avec du ruban adhésif.
- Veillez à ce que le réfrigérateur congélateur reste en position verticale pendant le transport.
- Lorsque l'appareil est éteint pour quelque raison que ce soit, attendez 10 minutes avant de le rallumer. Cela permet à la pression de s'uniformiser dans le système de réfrigération avant le redémarrage.

Conseils pour économiser l'énergie

Pour optimiser la consommation énergétique de votre appareil :

- Assurez-vous que votre réfrigérateur congélateur dispose d'une ventilation adéquate comme recommandée dans les instructions d'installation.
- Attendez que les boissons et aliments chauds aient refroidi avant de les mettre dans l'appareil.
- Décongelez les aliments congelés dans le compartiment de réfrigération pour utiliser la température basse des aliments congelés pour refroidir les aliments conservés dans le réfrigérateur.
- Minimisez la fréquence d'ouverture des portes
- Ouvrez l'appareil aussi brièvement que possible.
- Dégivrez régulièrement le réfrigérateur congélateur pour enlever la couche de givre.
- Veillez à ce que les portes du réfrigérateur et du congélateur soient toujours correctement fermées.

C – ACCESSOIRES

Étagères mobiles

Les parois du réfrigérateur sont équipées d'une série de glissières afin que les étagères puissent être positionnées comme souhaité.

Positionner les balconnets de la porte

Pour stocker des emballages alimentaires de différentes tailles, les balconnets dans la porte peuvent être placés à différentes hauteurs. Ajustez selon les étapes suivantes :

Poussez dans la direction des flèches jusqu'à ce que le balconnet vienne librement puis repositionnez-le si nécessaire.

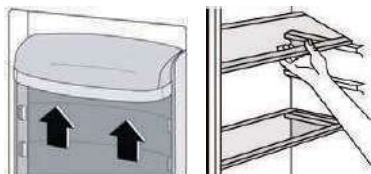

D – Utiliser le distributeur d'eau

Le distributeur d'eau vous permet d'avoir de l'eau fraîche sans ouvrir le réfrigérateur.

Avant d'utiliser le distributeur d'eau pour la première fois, retirez et nettoyez le réservoir d'eau situé à l'intérieur du compartiment réfrigérateur.

1. Retirer le réservoir d'eau. Détachez le couvercle pour laver et nettoyer le réservoir et le couvercle.



2. Après le nettoyage, repositionnez le réservoir d'eau, le couvercle et le bac du réservoir comme indiqué ci-dessous.

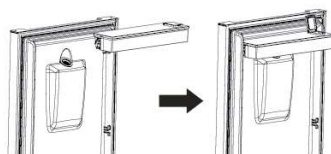

3. Nettoyez le levier distributeur à l'extérieur de la porte du réfrigérateur.



Remplir le réservoir d'eau

1. Ouvrez le petit couvercle.
2. Remplissez le réservoir avec de l'eau potable et pure.
Ne pas dépasser la quantité maximale
3. Fermez le petit couvercle.

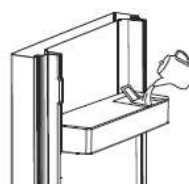

Utilisation du distributeur de l'eau

Pour servir de l'eau, appuyez doucement avec votre verre sur le levier distributeur.

Pour stopper l'écoulement d'eau, retirez votre verre du levier distributeur.

Avertissement : Ne remplissez pas le réservoir d'eau avec un liquide autre que de l'eau potable. Les boissons telles que les jus de fruits, les boissons gazeuses et les boissons alcoolisées ne peuvent pas être utilisées avec un distributeur d'eau. Si de tels liquides sont remplis, le distributeur d'eau peut présenter un dysfonctionnement et être irrémédiablement endommagé. Certains ingrédients chimiques et additifs dans ces boissons peuvent également attaquer et endommager le réservoir d'eau. N'utilisez que de l'eau potable pure et propre. La capacité du réservoir est de 2,0 litres.



E - ZONE LA PLUS FROIDE DU RÉFRIGÉRATEUR

Cette partie n'est pas dédiée au produit. Elle est prévue juste pour votre référence.
Ce symbole ci-dessous indique l'emplacement de la zone la plus froide dans votre réfrigérateur.



Cette zone est délimitée près du ventilateur, et en haut par le symbole ou bien par la clayette positionnée à la même hauteur.

Afin de garantir les températures dans cette zone, veillez à ne pas modifier le positionnement de cette clayette.

Installation de l'indicateur de température

Pour vous aider à bien régler votre réfrigérateur, celui-ci est équipé d'un indicateur de température (livré dans le sachet de la notice) qui permettra de contrôler la température moyenne dans la zone la plus froide.

AVERTISSEMENT: Cet indicateur est seulement prévu pour être utilisé avec votre réfrigérateur. Veillez à ne pas l'utiliser dans un autre réfrigérateur (en effet, la zone la plus froide n'est pas identique), ou pour une autre utilisation.

Vérification de la température dans la zone la plus froide

Une fois que l'installation de l'indicateur de température est réalisée, vous pourrez vérifier régulièrement que la température de la zone la plus froide est correcte. Le cas échéant, ajustez le thermostat en conséquence comme indiqué précédemment. La température intérieure du réfrigérateur est influencée par plusieurs facteurs tels que la température ambiante de la pièce, la quantité d'aliments stockés et la fréquence d'ouverture de la porte. Prenez ces facteurs en compte lors du réglage de la température.

Pour la bonne conservation des denrées dans votre réfrigérateur et notamment dans la zone la plus froide, veillez à ce que l'indicateur de température apparaisse «OK».



Si « OK » n'apparaît pas, la température de la zone est trop élevée. Réglez le thermostat sur une position supérieure. Attendez au moins 12 heures avant de réajuster le thermostat. Après le chargement des denrées fraîches dans l'appareil ou après les ouvertures répétées (ou ouverture prolongée) de la porte, il est normal que l'indicateur de température n'affiche pas « OK ».

VI – NETTOYAGE ET ENTRETIEN

A – Nettoyage

 **Avertissement : Avant de procéder au nettoyage, débranchez l'appareil.**

Pour des raisons d'hygiène, l'intérieur de l'appareil et les accessoires doivent être nettoyés régulièrement.

- Retirez les aliments et les accessoires (balconnets, étagères, bacs, réservoir d'eau...) de l'appareil.
- Rangez-les aliments dans un endroit frais et couvert.
- Nettoyez l'intérieur de l'appareil avec de l'eau tiède et du bicarbonate de soude puis séchez avec un chiffon.
- Une fois que tout est sec, remettez l'appareil en service et replacez les aliments dans chaque compartiment.

Les joints de portes doivent toujours être propres.

L'accumulation de poussière autour du condensateur augmente la consommation d'énergie. Pour cette raison, nettoyer avec précaution le condensateur situé à l'arrière de l'appareil une fois par an avec une brosse douce ou un aspirateur.

 Ne pas utiliser de produits abrasifs ou d'outils métallique susceptibles d'endommager l'appareil. Ne jamais nettoyez l'appareil avec un nettoyeur à vapeur! Risque d'électrocution. De l'humidité pourrait s'accumuler dans les composants électriques. Les vapeurs chaudes peuvent endommager les pièces en plastique.

B – Dégivrage

Le dégivrage est automatique.

 N'utilisez pas d'appareil mécanique pour accélérer le dégivrage.

C – Coupure de courant

En cas de coupure de courant, si les aliments commencent à dégeler, ou si la coupure de courant dure plus longtemps que prévu, nous vous conseillons de consommer rapidement les aliments du réfrigérateur et du congélateur.

D – Absence d'utilisation

Si vous n'utilisez pas l'appareil pendant une longue période, nous vous recommandons de couper l'alimentation électrique, de le vider de tous les aliments, puis lavez l'intérieur de l'appareil et laissez la porte entrouverte. Vous économiserez de l'énergie et éviterez le développement d'odeurs et de moisissure.

VII – PANNES ET SOLUTIONS

⚠ Avertissement : Avant tout dépannage, déconnectez l'appareil de sa source d'alimentation électrique. Seul un électricien qualifié peut effectuer un dépannage qui n'est pas sur le guide. Lorsque le congélateur est en fonctionnement, il est normal qu'il émette du bruit (compresseur, circulation du liquide réfrigérant).

Pannes	Cause possible	Solution
L'appareil ne fonctionne pas	La prise n'est pas ou mal branchée	Insérez la prise
	Les fusibles ont sauté ou sont défectueux	Vérifiez le fusible, remplacez-le si nécessaire
	La prise ne fonctionne pas	La prise doit être contrôlée par un électricien
Les aliments sont trop chauds	La température n'est pas ajustée correctement	Adaptez la température selon les instructions
	La porte a été ouverte trop longtemps	N'ouvrez pas la porte plus longtemps que nécessaire
	Une grande quantité de nourriture chaude a été placée dans le frigo	Baissez la température de l'appareil
	L'appareil est près d'une source de chaleur	Déplacez l'appareil
L'appareil refroidit trop	La température réglée est trop froide	Remontez légèrement la température
Bruits inhabituels	L'appareil n'est pas à niveau	Réajustez les pieds
	L'appareil touche des murs ou d'autres objets	Déplacez légèrement l'appareil
De l'eau sur le sol	L'évacuation de l'eau est bloquée	Référez-vous à la partie nettoyage et entretien

Pour tout autre problème survenant à votre appareil : **contactez le Service Après-Vente.**

VIII – GARANTIE

GARANTIE

Votre appareil de réfrigération est garanti par le fabricant pendant une durée de 24 mois à compter de la date d'achat (la preuve d'achat datée faisant foi).

EXCLUSIONS DE GARANTIE :

La garantie ne couvre pas les pièces d'usure du produit, ni les problèmes ou les dommages résultant de :

- (1) détériorations superficielles dues à l'usure normale du produit ;
- (2) défauts ou détériorations dus au contact du produit avec des aliments ou des liquides et dus à la corrosion provoquée par la rouille ;
- (3) tout incident, abus, utilisation impropre, modification, démontage ou réparation non autorisés ;
- (4) toute opération impropre d'entretien, utilisation non conforme aux instructions concernant le produit ou branchement à une tension incorrecte ;
- (5) toute utilisation d'accessoires non fournis ou approuvés par le fabricant.

Information : La garantie ne pourra pas être appliquée en cas d'absence de la plaque signalétique et/ou du numéro de série de l'appareil.

SERVICES DE RÉPARATION En cas de dysfonctionnement pendant la période de la garantie du fabricant : toute demande prise en charge doit être faite auprès du revendeur professionnel auquel vous avez acheté votre produit. Après l'expiration de la période de garantie du fabricant : consulter le document « Pièces de rechange et réparation » dans la documentation relative à votre appareil de réfrigération disponible sur le site www.continentaledison.fr

PIÈCES DE RECHANGE Les pièces de rechange nécessaires à la réparation de votre appareil de réfrigération sont disponibles au moins pendant 7 ans, conformément au règlement européen relatif à l'écoconception des appareils de réfrigération. Consulter le document « Pièces de rechange et réparation » dans la documentation relative à votre appareil de réfrigération disponible sur le site www.continentaledison.fr , il vous renseignera sur :

- la durée de disponibilité pour chaque pièce de rechange ;
- les modalités de commande des pièces de rechange ;
- des services de réparation professionnels.

IX - MISE AU REBUT



Cet appareil porte le symbole du tri sélectif relatif aux déchets d'équipements électriques et électroniques (DEEE).

Cela signifie que ce produit doit être pris en charge par un système de collecte sélectif conformément à la directive européenne 2012/19/UE afin de pouvoir soit être démantelé soit être recyclé, et ainsi réduire l'impact sur l'environnement.

Pour plus de renseignements, vous pouvez contacter votre administration locale (mairie) ou régionale.

Les produits électroniques n'ayant pas fait l'objet d'un tri sélectif sont potentiellement dangereux pour l'environnement en raison de la présence de substances dangereuses.

Lorsque cet appareil atteint sa fin de vie utile, vous devez le déposer dans un centre de collecte sélective afin qu'il soit détruit et/ou recyclé.

En aucun cas vous ne devez jeter cet appareil sur la voie publique.

IMPORTÉ PAR
AMC
123 quai Jules Guesde
94400 VITRY SUR SEINE
FRANCE

Continental Edison
120-126 quai de Bacalan
CS 11584
33000 Bordeaux

⚠ Safety information



In the interest of your safety and to ensure the correct use, before installing and first using the appliance, read this user manual carefully, including its hints and warnings. To avoid unnecessary mistakes and accidents, it is important to ensure that all people using the appliance are thoroughly familiar with its operation and safety features. Save these instructions and make sure that they remain with the appliance if it is moved or sold, so that everyone using it through its life will be properly informed on appliance use and safety.

For the safety of life and property keep the precautions of these user's instructions as the manufacturer is not responsible for damages caused by omission.

Children and vulnerable people safety





- This appliance can be used by children aged from 8 years and above and persons with reduced physical, sensory or mental capabilities or lack of experience and knowledge if they have been given supervision or instruction concerning use of the appliance in a safe way and understand the hazards involved.
- Children aged from 3 to 8 years are allowed to load and unload this appliance.
- Children should be supervised to ensure that they do not play with the appliance.
- Cleaning and user maintenance shall not be made by children unless they are aged from 8 years and above and supervised.
- Keep all packaging well away from children. There is risk of suffocation.

Safety information



- If you are discarding the appliance pull the plug out of the socket, cut the connection cable (as close to the appliance as you can) and remove the door to prevent playing children to suffer electric shock or to close themselves into it.
- If this appliance featuring magnetic door seals is to replace an older appliance having a spring lock (latch) on the door or lid, be sure to make that spring lock unusable before you discard the old appliance. This will prevent it from becoming a death trap for a child.

General safety

-  **WARNING!** Keep ventilation openings, in the appliance enclosure or in the built-in structure, clear of obstruction.
-  **WARNING!** Do not use mechanical devices or other means to accelerate the defrosting process, other than those recommended by the manufacturer.
-  **WARNING!** Do not damage the refrigerant circuit.
-  **WARNING!** Do not use other electrical appliances (such as ice cream makers) inside of refrigerating appliances, unless they are approved for this purpose by the manufacture.
-  **WARNING!** Do not touch the light bulb if it has been on for a long period of time because it could be very hot.¹⁾

1) If there is a light in the compartment.

Safety information



 **WARNING!** When positioning the appliance, ensure the supply cord is not trapped or damaged.

 **WARNING!** Do not locate multiple portable socket-outlets or portable power suppliers at the rear of the appliance.

- Do not store explosive substances such as aerosol cans with a flammable propellant in this appliance.
- The refrigerant isobutane (R-600a) is contained within the refrigerant circuit of the appliance, a natural gas with a high level of environmental compatibility, which is nevertheless flammable.
- During transportation and installation of the appliance, be certain that none of the components of the refrigerant circuit become damaged.
 - avoid open flames and sources of ignition
 - thoroughly ventilate the room in which the appliance is situated
- It is dangerous to alter the specifications or modify this product in any way. Any damage to the cord may cause a short circuit, fire and/or electric shock.
- This appliance is intended to be used in household and similar applications such as
 - staff kitchen areas in shops, offices and other working environments;
 - farm houses and by clients in hotels, motels and other residential type environments;
 - bed and breakfast type environments;
 - catering and similar non-retail applications.

Safety information



 **WARNING!** In order to avoid a hazard, any electrical components (plug, power cord, compressor and etc.) must be replaced by a certified service agent or qualified service personnel.

 **WARNING!** The light bulb supplied with this appliance is a “special use lamp bulb” usable only with the appliance supplied. This “special use lamp” is not usable for domestic lighting.¹⁾

- Power cord must not be lengthened.
- Make sure that the power plug is not squashed or damaged by the back of the appliance. A squashed or damaged power plug may overheat and cause a fire.
- Make sure that you can come to the mains plug of the appliance.
- Do not pull the mains cable.
- If the power plug socket is loose, do not insert the power plug. There is a risk of electric shock or fire.
- You must not operate the appliance without the lamp.
- This appliance is heavy. Care should be taken when moving it.
- Do not remove nor touch items from the freezer compartment if you hands are damp/wet, as this could cause skin abrasions or frost/freezer burns.
- Avoid prolonged exposure of the appliance to direct sunlight.

Daily use

- Do not put hot on the plastic parts in the appliance.
- Do not place food products directly against the rear wall.

1) If there is a light in the compartment.

Safety information



- Frozen food must not be re-frozen once it has been thawed out.¹⁾
- Store pre-packed frozen food in accordance with the frozen food manufacturer's instructions.¹⁾
- Appliance's manufacturer's storage recommendations should be strictly adhered to. Refer to relevant instructions.
- Do not place carbonated or fizzy drinks in the freezer compartment as it creates pressure on the container, which may cause it to explode, resulting in damage to the appliance.¹⁾
- Ice lollies can cause frost burns if consumed straight from the appliance.¹⁾
- To avoid contamination of food, please respect the following instructions
- Opening the door for long periods can cause a significant increase of the temperature in the compartments of the appliance.
- Clean regularly surfaces that can come in contact with food and accessible drainage systems.
- Clean water tanks if they have not been used for 48h; flush the water system connected to a water supply if water has not been drawn for 5 days.
- Store raw meat and fish in suitable containers in the refrigerator, so that it is not in contact with or drip onto other food.
- Two-star frozen-food compartments (if they are presented in the appliance) are suitable for storing pre-frozen food, storing or making ice-cream and making ice cubes.

1) If there is a freezer compartment.

2) If there is a fresh-food storage compartment.

Safety information



- One-, two- and three -star compartments (if they are presented in the appliance) are not suitable for the freezing of fresh food.
- If the appliance is left empty for long periods, switch off, defrost, clean, dry and leave the door open to prevent mould developing within the appliance.

Care and cleaning

- Before maintenance, switch off the appliance and disconnect the mains plug from the mains socket.
- Do not clean the appliance with metal objects.
- Do not use sharp objects to remove frost from the appliance. Use a plastic scraper.¹⁾
- Regularly examine the drain in the refrigerator for defrosted water. If necessary, clean the drain.
If the drain is blocked, water will collect in the bottom of the appliance.²⁾

Installation

Important! For electrical connection carefully follow the instructions given in specific paragraphs.

- Unpack the appliance and check if there are damages on it. Do not connect the appliance if it is damaged. Report possible damages immediately to the place you bought it. In that case retain packing.

1) If there is a freezer compartment.

2) If there is a fresh-food storage compartment.

⚠ Safety information



- It is advisable to wait at least four hours before connecting the appliance to allow the oil to flow back in the compressor.
- Adequate air circulation should be around the appliance, lacking this leads to overheating. To achieve sufficient ventilation follow the instructions relevant to installation.
- Wherever possible the spacers of the product should be against a wall to avoid touching or catching warm parts (compressor, con-denser) to prevent possible burn.
- The appliance must not be located close to radiators or cookers.
- Make sure that the mains plug is accessible after the installation of the appliance.

Service

- Any electrical work required to do the servicing of the appliance should be carried out by a qualified electrician or competent person.
- This product must be serviced by an authorized Service Center, and only genuine spare parts must be used.

Energy saving



- Don't put hot food in the appliance;
- Don't pack food close together as this prevents air circulating;
- Make sure food don't touch the back of the compartment(s);

Safety information



- If electricity goes off, don't open the door(s);
- Don't open the door(s) frequently;
- Don't keep the door(s) open for too long time;
- Don't set the thermostat on exceeding cold temperatures;
- All accessories, such as drawers, shelves balconies, should be kept there for lower energy consumption.

Environment Protection

 This appliance does not contain gasses which could damage the ozone layer, in either its refrigerant circuit or insulation materials. The appliance shall not be discarded together with the urban refuse and rubbish. The insulation foam contains flammable gases: the appliance shall be disposed according to the appliance regulations to obtain from your local authorities. Avoid damaging the cooling unit, especially the heat exchanger. The materials used on this appliance marked by the symbol  are recyclable.

 The symbol on the product or on its packaging indicates that this product may not be treated as household waste. Instead it should be taken to the appropriate collection point for the recycling of electrical and electronic equipment. By ensuring this product is disposed of correctly, you will help prevent potential negative consequences for the environment and human health,

Safety information



which could otherwise be caused by inappropriate waste handling of this product. For more detailed information about recycling of this product, please contact your local council, your household waste disposal service or the shop where you purchased the product.

Packaging materials

The materials with the symbol are recyclable. Dispose the packaging in a suitable collection containers to recycle it.

Disposal of the appliance

1. Disconnect the mains plug from the mains socket.
2. Cut off the mains cable and discard it.



WARNING! During using, service and disposal the appliance, please pay attention to symbol similar as left side, which is located on rear of appliance (rear panel or compressor) and with yellow or orange color.

It's risk of fire warning symbol. There are flammable materials in refrigerant pipes and compressor.

Please be far away fire source during using, service and disposal.

Overview

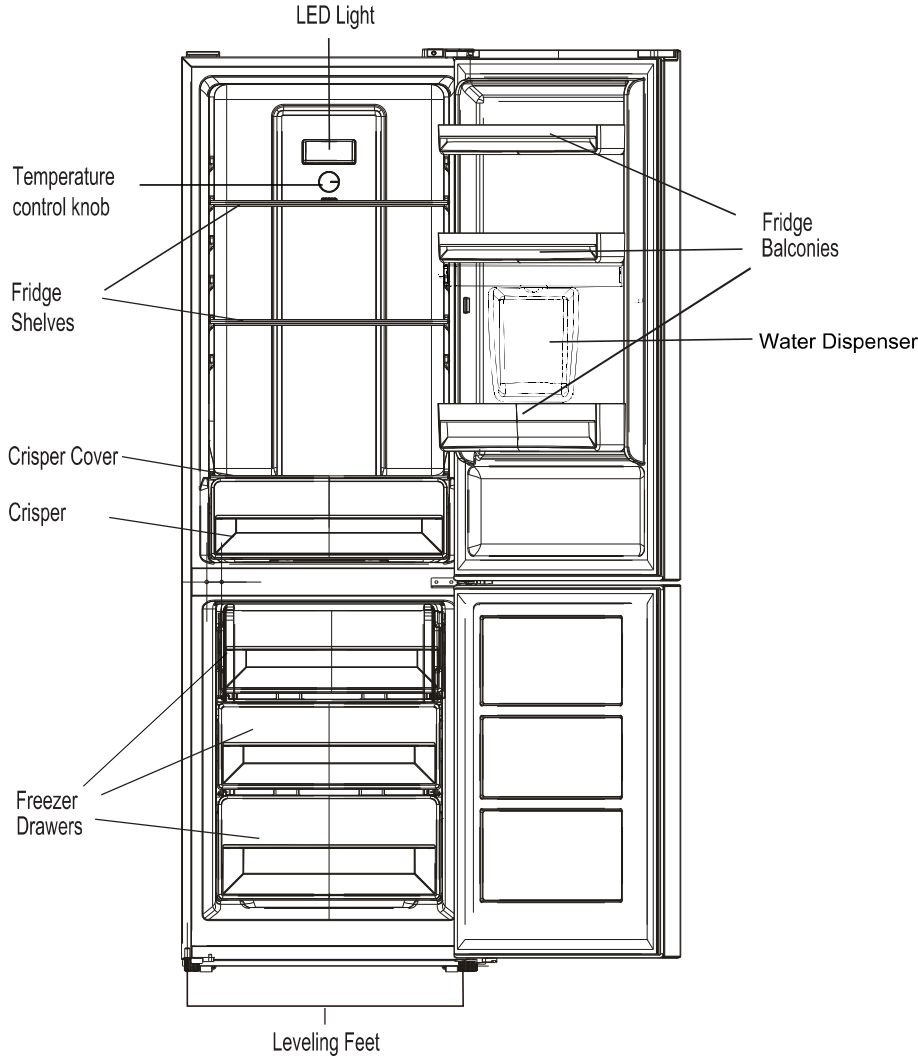

Note: Above picture is for reference only. Real appliance probably is different.



II-TECHNICAL CHARACTERISTICS

Power supply	220-240 V~
Dimension (HxWxD)	188.5x62.2x57.7cm
Weight	55 kg
Installation type	Freestanding

ENERGY DATA SHEET	
Mark	Continental Edison
Reference Model	CEFC251NFIXD CEFC251NFBD FN2-32D-6
Energy efficiency class	D
Freezing index	4*
Category of household refrigeration appliance	7
Energy consumption (*) kWh per year (*) Calculated on the basis of the result obtained for 24 hours under standardized test conditions. The actual energy consumption depends on the conditions of use and the location of the device.	176 kWh / year This device is designed for use at an ambient temperature between 16 and 38 ° C.
Autonomy in the event of a power cut	9.5h
Defrost	Refrigerator: Automatique Freezer: Automatique
Useful volume	Fresh food storage compartment volume(L) =180L Freezer compartment volume(L)=71L
Freezing Capacity	3.2kg/24h
Climate Class	N, ST, T
Noise Level	39 dB (A)

The product information sheet, according to EU Regulation No. 2019/2016 on the energy labeling of refrigeration appliances, can be viewed via the link below or by scanning the QR code on the energy label of the product:



CEFC251NFIXD:
CEFC251NFBD :





 Réf: CEFC251NFIKD
 Modèle: FN2-32D-6



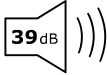

176 kWh/annum

 **71** L
  **180** L

 **39dB**
 ABC**D**



2019/2016





 Réf: CEFC251NFIKD
 Modèle: FN2-32D-6

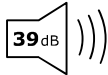

176 kWh/annum

 **71** L
  **180** L

 **39dB**
 ABC**D**

2019/2016

Installation

Space Requirement

- Select a location without direct exposure to sunlight;
- Select a location with enough space for the refrigerator doors to open easily;
- Select a location with level (or nearly level) flooring;
- Allow sufficient space to install the refrigerator on a flat surface;
- Allow clearance to the right, left, back and top when installing. This will help reduce power consumption and keep your energy bills lower.
- Keep at least 50mm gap at two sides and back.

Positioning

Install this appliance at a location where the ambient temperature corresponds to the climate class indicated on the rating plate of the appliance:

for refrigerating appliances with climate class:

- extended temperate: this refrigerating appliance is intended to be used at ambient temperatures ranging from 10 °C to 32 °C;(SN)
- temperate: this refrigerating appliance is intended to be used at ambient temperatures ranging from 16 °C to 32 °C;(N)
- subtropical: this refrigerating appliance is intended to be used at ambient temperatures ranging from 16 °C to 38 °C;(ST)
- tropical: this refrigerating appliance is intended to be used at ambient temperatures ranging from 16 °C to 43 °C;(T)

Location

The appliance should be installed well away from sources of heat such as radiators, boilers, direct sunlight etc. Ensure that air can circulate freely around the back of the cabinet. To ensure best performance, if the appliance is positioned below an overhanging wall unit, the minimum distance between the top of the cabinet and the wall unit must be at least 50 mm. Ideally, however, the appliance should not be positioned below overhanging wall units. Accurate leveling is ensured by one or more adjustable feet at the base of the cabinet.

This refrigerating appliance is not intended to be used as a built-in appliance.

 **Warning!** It must be possible to disconnect the appliance from the mains power supply; the plug must therefore be easily accessible after installation.

Electrical connection

Before plugging in, ensure that the voltage and frequency shown on the rating plate correspond to your domestic power supply. The appliance must be earthed. The power supply cable plug is provided with a contact for this purpose. If the domestic power supply socket is not earthed, connect the appliance to a separate earth in compliance with current regulations, consulting a qualified electrician. The manufacturer declines all responsibility if the above safety precautions are not observed. This appliance complies with the E.E.C. Directives.

Installation

Door Reversibility

Before reversing the door, please be prepared below tools and material: straight screwdriver, cross screwdriver, spanner and the components included in the poly bag:

Left Door Hinge Cover x 1

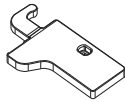

Left Aid-Closer on Upper Door x 1

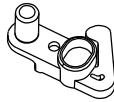

Left Aid-Closer on Lower Door x 1

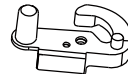

1. Unscrew top hinge cover and then unscrew the top hinge .
Then lift upper door and place it on a soft pad to avoid scratch and damage.

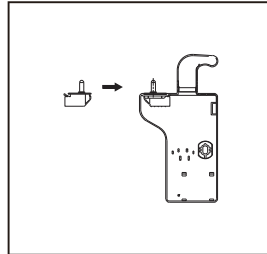
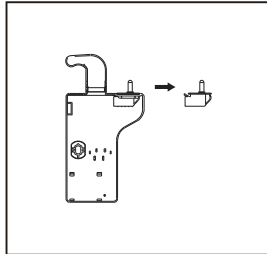
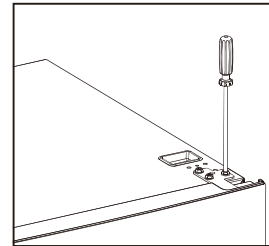
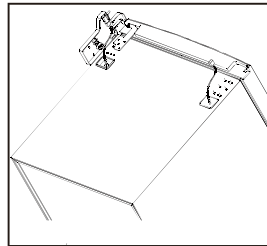
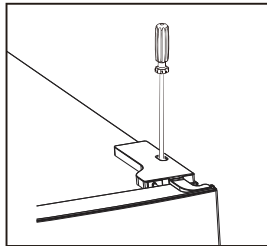

2. Remove the top left screw cover.

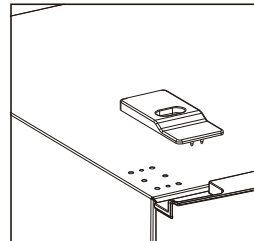
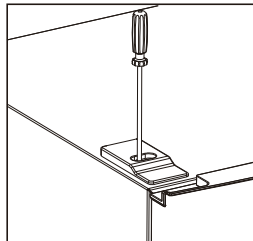

Installation

3. Take off the upper door, take out the screw from the middle hinge by cross screwdriver, then take off the lower door.

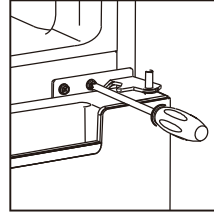

4. Laying down the refrigerator, take out the adjusting feet as below, then take off the lower hinge by cross screwdriver.

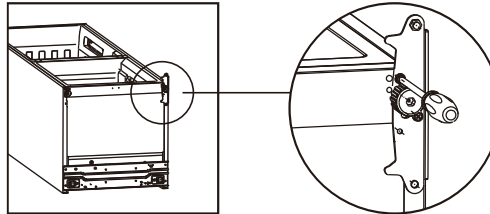

5. Adjusting the hinge core position of the lower hinge and upper hinge to opposite position

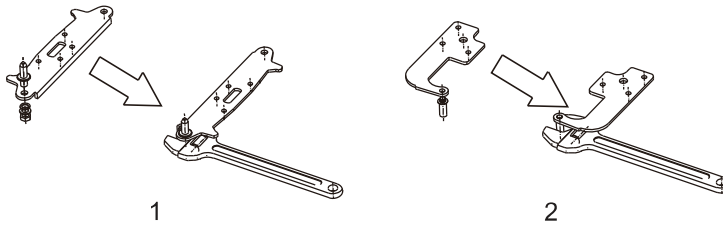

6. Install the lower hinge under to the refrigerator like below, screwing in the adjusting feet, make sure the position in horizon.

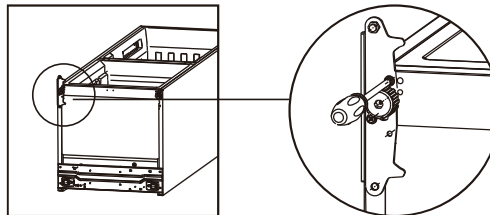

Installation

7. Detach the Fridge and the Freezer door gaskets and then attach them after rotating.

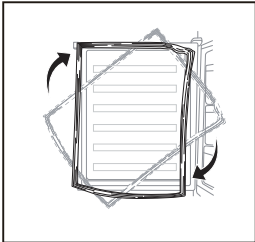

8. Remove the original aid-closers from upper and lower door, then install the aid-closers from the internal bag (with instruction manuals) to the opposite side.

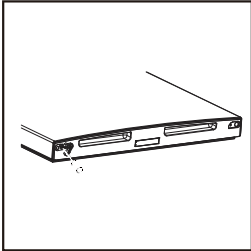
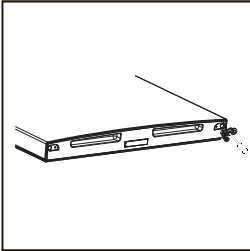

9. Install the lower door, adjust and fix the middle hinge onto the cabinet.

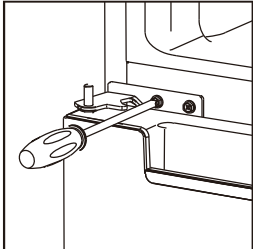

Installation

10. Place the upper door back on. Ensure the door is aligned horizontally and vertically so that the seal are closed on all sides before finally tightening the top hinge. Then insert the top hinge and screw it to the top of unit and then fix hinge cover (in accessory bag) by screw.

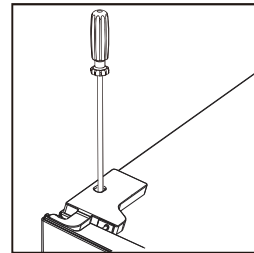
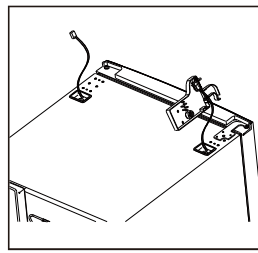
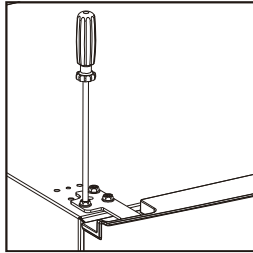

- 11 Fix the screw cover.

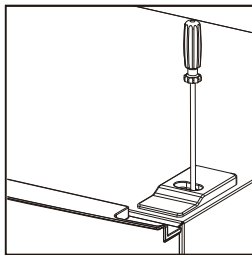

Installation

Water Dispenser (If water dispenser is present)

Before using the water dispenser for the first time, remove and clean the water tank located inside the refrigeration compartment.

1. Lift and remove the tank balcony.

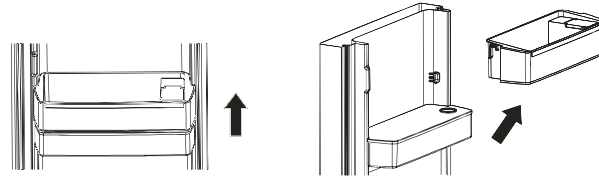

2. Remove the water tank. Detach the top cover and wash and clean both the tank and the cover.

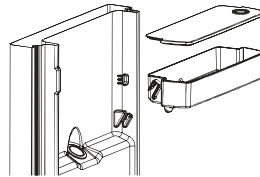

3. After cleaning, reposition water tank, cover and tank balcony as below:-

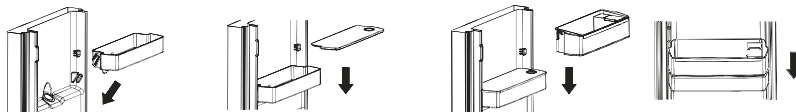

4. Clean the dispenser lever outside the refrigerator door.

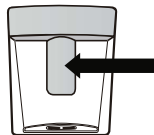

Filling the water tank

1. Open the small lid in the top of the tank balcony.
2. Fill the water tank with drinkable water up to the 2.5L line.
3. Close the lid. Ensure it is firmly shut.

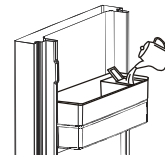

Dispensing water

Push the dispenser lever gently with a glass or container. To stop the flow, pull the glass away from the lever.



Installation

Space Requirement

- Keep enough space of door open.
- Keep at least 50mm gap at two sides and back.

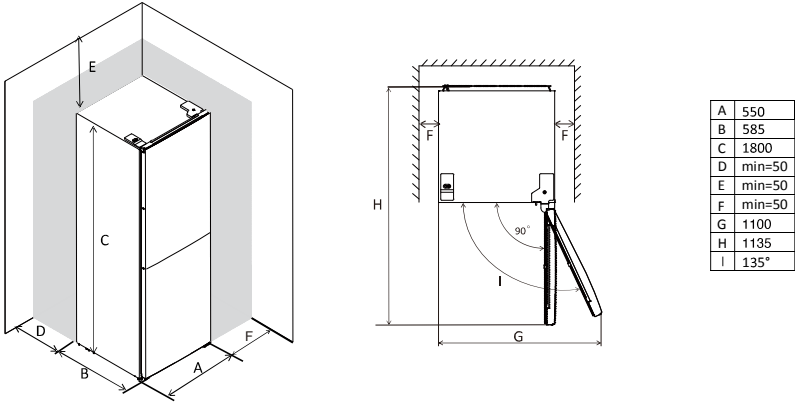

Levelling the unit

To do this adjust the two levelling feet at front of the unit.

If the unit is not level, the doors and magnetic seal alignments will not be covered properly.



User Control Panel

1. Temperature setting of the Fridge Compartment

The fridge temperature setting knob

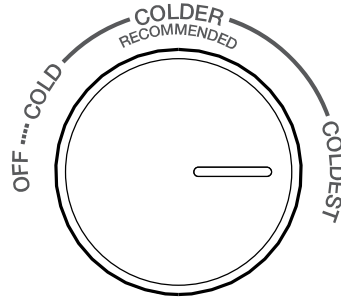

- The knob in fridge compartment is used to adjust temperature of fridge compartment.
- The internal temperature is controlled by a sensor. There are 4 settings: OFF, COLD, COLDER and COLDEST. COLD is warmest setting and COLDEST is coldest setting.
- The appliance may not operate at the correct temperature if it is in a particularly hot or if you open the door often.
- Neither fridge, nor freezer compartment works when the setting is OFF.

2. Temperature setting of the Freezer Compartment

The freezer temperature setting slider

FREEZER CONTROL

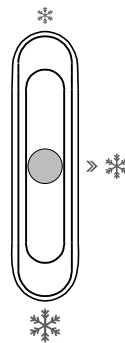

- This slider in fridge compartment is used to adjust temperature of freezer compartment.
- Slider is positioned toward ❄️, the temperature in freezer compartment will be higher. Contrarily, the temperature in freezer compartment will be lower if the slider is moved toward ❄️❄️.
- Middle position ❄️ of slider is advised position for normal using.
- To get lowest temperature in freezer compartment, you can adjust setting knob at coldest and position the slider at ❄️❄️❄️.

User Control Panel

3. Temperature setting recommendation

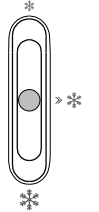
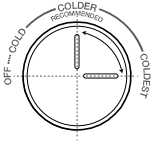
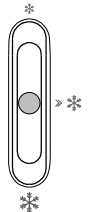
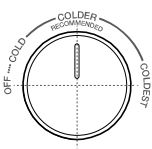
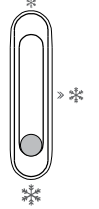
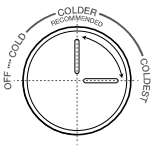
Temperature Setting Recommendation		
Environment Temperature	Freezer compartment	Fridge compartment
Summer (Above 38°C)		 Set on *
		Set on colder~coldest
Normal		 Set on *
		Set on colder
Winter (Below 16°C)		 Set on *
		Set on colder~coldest

- Information above give users recommendation of temperature setting.
- In winter or temperature below 16°C, users should avoid set on * and cold.
- For energy saving, the ❄️❄️❄️ and coldest set only apply to special need(such as quick-freezing or ice making) ,and need turn back after special need.

The interior temperature of the refrigerator is influenced by several factors such as the ambient temperature of the room, the amount of food stored and how often the door is opened. Take these factors into account when setting the temperature.

For the proper conservation of food in your refrigerator and in particular in the coldest area, make sure that the temperature indicator appears "OK".



If "OK" does not appear, the temperature of the zone is too high. Set the thermostat to a higher position. Wait at least 12 hours before readjusting the thermostat. After loading fresh food into the appliance or after repeated openings (or extended opening) of the door, it is normal for the temperature indicator not to display "OK".

Daily Use

First use

Cleaning the interior

Before using the appliance for the first time, wash the interior and all internal accessories with lukewarm water and some neutral soap so as to remove the typical smell of a brand new product, then dry thoroughly.

Important! Do not use detergents or abrasive powders, as these will damage the finish.

Daily use

Position different food in different compartments according to be below table

Refrigerator compartments	Type of food
Door or balconies of fridge compartment	<ul style="list-style-type: none">• Foods with natural preservatives, such as jams, juices, drinks, condiments.• Do not store perishable foods.
Crisper drawer (salad drawer)	<ul style="list-style-type: none">• Fruits, herbs and vegetables should be placed separately in the crisper bin.• Do not store bananas, onions, potatoes, garlic in the refrigerator.
Fridge shelf – middle	<ul style="list-style-type: none">• Dairy products, eggs
Fridge shelf – top	<ul style="list-style-type: none">• Foods that do not need cooking, such as ready-to-eat foods, deli meats, leftovers.
Freezer drawer(s)/shelf	<ul style="list-style-type: none">• Foods for long-term storage.• Bottom drawer/shelf for raw meat, poultry, fish.• Middle drawer/shelf for frozen vegetables, chips.• Top drawer/shelf for ice cream, frozen fruit, frozen baked goods.

Freezing fresh food

- The freezer compartment is suitable for freezing fresh food and storing frozen and deep-frozen food for a long time.
- Place the fresh food to be frozen in the bottom compartment.
- The maximum amount of food that can be frozen in 24 hours is specified on the rating plate.
- The freezing process lasts 24 hours: during this period do not add other food to be frozen.

Storing frozen food

When first starting-up or after a period out of use. Before putting the product in the compartment let the appliance run at least 2 hours on the higher settings.

Important! In the event of accidental defrosting, for example the power has been off for longer than the value shown in the technical characteristics chart under "rising time", the defrosted food must be consumed quickly or cooked immediately and then re-frozen (after cooked).

Thawing

Deep-frozen or frozen food, prior to be used, can be thawed in the freezer compartment or at room temperature, depending on the time available for this operation.

Small pieces may even be cooked still frozen, directly from the freezer. In this case, cooking will take longer.

Daily Use

Accessories Movable shelves

The walls of the refrigerator are equipped with a series of runners so that the shelves can be positioned as desired.

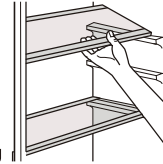

Positioning the door balconies

Door balconies can be disassembled for cleaning. To make the disassembling as follows: gradually pull the balcony in the direction of the arrows until it comes free, after cleaning, reposition it.

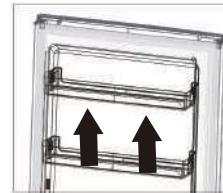

Disassemble the bottom drawer

1. Pull out the bottom drawer to stopper position.
2. Lift up the front of drawer.
3. Pull out the bottom drawer.

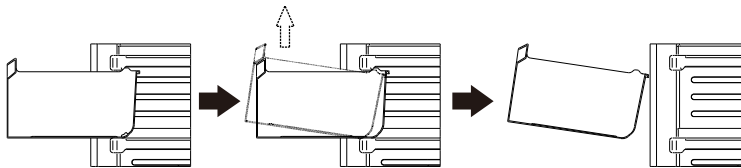

Helpful hints and tips

Hints for freezing

To help you make the most of the freezing process, here are some important hints:

- the maximum quantity of food which can be frozen in 24 hrs. is shown on the rating plate;
- the freezing process takes 24 hours. No further food to be frozen should be added during this period;
- only freeze top quality, fresh and thoroughly cleaned, foodstuffs;
- prepare food in small portions to enable it to be rapidly and completely frozen and to make it possible subsequently to thaw only the quantity required;
- wrap up the food in aluminium foil or polythene and make sure that the packages are airtight;
- do not allow fresh, unfrozen food to touch food which is already frozen, thus avoiding a rise in temperature of the latter;
- lean foods store better and longer than fatty ones; salt reduces the storage life of food;
- water ices, if consumed immediately after removal from the freezer compartment, can possibly cause the skin to be freeze burnt;
- it is advisable to show the freezing in date on each individual pack to enable you removal from the freezer compartment, can possibly cause the skin to be freeze burnt;
- it is advisable to show the freezing in date on each individual pack to enable you to keep tab of the storage time.

Daily Use

Hints for storage of frozen food

To obtain the best performance from this appliance, you should:
make sure that the commercially frozen foodstuffs were adequately stored by the retailer;
be sure that frozen foodstuffs are transferred from the food store to the freezer in the shortest possible time;

not open the door frequently or leave it open longer than absolutely necessary.

Once defrosted, food deteriorates rapidly and cannot be refrozen.

Do not exceed the storage period indicated by the food manufacture.

Hints for fresh food refrigeration

To obtain the best performance:

- Do not store warm food or evaporating liquids in the refrigerator
- Do cover or wrap the food, particularly if it has a strong flavour

Hints for refrigeration

Useful hints:

- Make (all types): wrap in polythene bags and place on the glass shelves above the vegetable drawer.
- For safety, store in this way only one or two days at the most.
- Cooked foods, cold dishes, etc...: these should be covered and may be placed on any shelf.
- Fruit and vegetables: these should be thoroughly cleaned and placed in the special drawer(s) provided.
- butter and cheese: these should be placed in special airtight containers or wrapped in aluminum foil or polythene bags to exclude as much air as possible.
- Milk bottle: these should have a cap and should be stored in the balconies on the door.
- Bananas, potatoes, onions and garlic, if not packed.
- For energy efficiency, all drawers, baskets and shelves, must be in right place, must not be kept in the fridge.

Cleaning

For hygienic reasons the appliance interior, including interior accessories, should be cleaned regularly.



Caution! The appliance may not be connected to the mains during cleaning. Danger of electrical shock! Before cleaning switch the appliance off and remove the plug from the mains, or switch off or turn out the circuit breaker or fuse. Never clean the appliance with a steam cleaner. Moisture could accumulate in electrical components, danger of electrical shock! Hot vapors can lead to the damage of plastic parts. The appliance must be dry before it is placed back into service.

Important! Ethereal oils and organic solvents can attack plastic parts, e.g. lemon juice or the juice from orange peel, butyric acid, cleanser that contain acetic acid.

- Do not allow such substances to come into contact the appliance parts.
- Do not use any abrasive cleaners
- Remove the food from the freezer. Store them in a cool place, well covered.
- Switch the appliance off and remove the plug from the mains, or switch off or turn out the circuit breaker of fuse.
- Clean the appliance and the interior accessories with a cloth and lukewarm water. After cleaning wipe with fresh water and rub dry.
- After everything is dry place appliance back into service.

Daily Use

Replace the lamp

The internal light is a LED type. To replace the lamp, please contact qualified technician.

Troubleshooting

 **Caution!** Before troubleshooting, disconnect the power supply. Only a qualified electrician or competent person must do the troubleshooting that is not in this manual.

Important! There are some sounds during normal use (compressor, refrigerant circulation).

Problem	Possible cause	Solution
Appliance does not work	Temperature regulation knob is set at coldest	Set the knob at other switch on the appliance.
	Mains plug is not plugged in or is loose	Insert mains plug.
	Fuse has blown or is defective	Check fuse, replace if necessary.
	Socket is defective	Mains malfunctions are to be corrected by an electrician.
Appliance freezes or cools too much	Temperature is set too cold or the appliance runs at coldest.	Turn the temperature regulator to a warmer setting temporarily.
The food is not frozen enough.	Temperature is not properly adjusted.	Please look in the initial Temperature Setting section.
	Door was open for an extended period.	Open the door only as long as necessary.
	A large quantity of warm food was placed in the appliance within the last 24 hours.	Turn the temperature regulation to a colder setting temporarily.
	The appliance is near a heat source.	Please look in the installation location section.
Heavy build up of frost on the door seal.	Door seal is not air tight.	Carefully warm the leaking sections of the door seal with a hair dryer (on a cool setting). At the same time shape the warmed door seal by hand such that it sits correctly.
Unusual noises	Appliance is not level.	Re-adjust the feet.
	The appliance is touching the wall or other objects.	Move the appliance slightly.
	A component, e.g. a pipe, on the rear of the appliance is touching another part of the appliance or the wall.	If necessary, carefully bend the component out of the way.
Water on the floor	Water drain hole is blocked.	See the Cleaning and Care section.
Side panels are hot.	It's normal. Heat exchange parts are in the sides.	Take gloves to touch sides if needed.

If the malfunction shows again, contact the Service Center. These data are necessary to help you quickly and correctly. Write the necessary data here, refer to the rating plate.

Guarantee

Your refrigerating appliance is guaranteed by the manufacturer during a period of 24 months from the purchasing date (The dated invoice as proof).

Exclusions of guarantee : The guarantee do not cover the normal wear of the product, nor the problems or damages resulting from :

- (1) superficial deteriorations due to the normal wear of the product ;
- (2) defect or deteriorations due to contact with food or liquids and due to the corrosion generated by rust ;
- (3) any incident, abuse, misuse, modification, disassembly or unauthorized repairs ;
- (4) any wrong maintenance operation, use not conforming to the instruction for use of the product and connection to an improper power supply ;
- (5) any use of not initially provided accessories or approved by the manufacturer.

Information : The guarantee won't be applicable in case of missing rating plate or/and product serial number. repairs Services

In case of malfunction during the guarantee period of the manufacturer: any repairs request must be addressed to the professional retailer you purchase your product to. After the expiry of the manufacturer guarantee period : refer to the document « Spare parts and repairs » in the documentation related to your refrigerating appliance available on the website

"www.continentaledison.fr" Spare parts The necessary spare parts for your product repairs are available at least 7 years, in conformity with the European regulation related to the eco-design of refrigerating appliances.

Refer to the document « spare parts and repairs » inside the documentation related to your refrigerating appliance, available on the website

"www.continentaledison.fr " it will inform you about :

- the availability for each spare part;

- the spare parts purchasing terms;

- some professional repairs services.

DISPOSAL



This device bears the selective sorting symbol for waste electrical and electronic equipment (WEEE). This means that this product must be taken into a selective collection system in accordance with European Directive 2012 /19 / EU so that it can either be dismantled or be recycled , and thus reduce the impact on the environment.

For more information , you can contact your local (town hall) or regional administration.

Electronic products that have not been sorted are potentially dangerous for the environment due to the presence of hazardous substances.

When this device reaches the end of its useful life, you must take it to a selective collection center for it to be destroyed and / or recycled.

Under no circumstances should you throw this device on the public highway.

IMPORTE PAR
AMC
123 quai Jules Guesde
94400 VITRY SUR SEINE
FRANCE

Continental Edison
120-126 quai de Bacalan
CS 11584
33000 Bordeaux



Continental Edison



www.continentaledison.fr **CE**

CKCEN-X04