



AFD2201A+S

Réfrigérateur 2 porte

2 door refrigerator



NOTICE D'UTILISATION

F

INSTRUCTIONS FOR USE

GB



Cher client,

Avant d'activer votre nouveau réfrigérateur/congélateur, lisez attentivement les consignes d'utilisation suivantes. Elles contiennent des informations importantes pour une utilisation sécurisée, pour l'installation et pour l'entretien de l'appareil.

Conservez ces consignes d'utilisation pour toute référence ultérieure. Transmettez-les aux éventuels nouveaux propriétaires de l'appareil.

Les remarques importantes pour votre sécurité ou pour le fonctionnement correct de l'appareil sont mises en évidence à l'aide d'un triangle d'avertissement et/ou d'expressions telles que **Avertissement !**, **Attention !**, **Important !**. Respectez scrupuleusement les instructions suivantes.

Vous trouverez des informations supplémentaires relatives à l'utilisation ou aux applications pratiques de l'appareil après ce symbole.

Les conseils et remarques pour une utilisation économique et respectueuse de l'environnement de l'appareil sont identifiés par une feuille de trèfle.

La section « Dépannage » des consignes d'utilisation contient des instructions permettant à l'utilisateur de corriger des dysfonctionnements éventuels. Si ces instructions ne suffisent pas, contactez votre centre de service après-vente local.

Imprimé sur du papier fabriqué au moyen de procédé respectueux de l'environnement.
Qui pense écologie agit en conséquence...





Table des matières

| | |
|---|----|
| Consignes de sécurité importantes | 4 |
| Retrait de l'emballage de transport | 6 |
| Installation | 6 |
| Positionnement | 7 |
| Inversion du sens de la porte | 7 |
| Description de l'appareil | 10 |
| Démarrage et réglage de la température..... | 10 |
| Accessoires intérieurs | 11 |
| Dégivrage | 12 |
| Mise hors tension de l'appareil | 12 |
| Nettoyage et entretien | 12 |
| Conseils pour une économie d'énergie..... | 13 |
| Dépannage | 13 |
| Remplacement de l'ampoule | 15 |
| Bruits pendant le fonctionnement | 15 |
| Règlementations, normes, directives..... | 15 |
| Mise au rebut de l'appareil..... | 15 |





Consignes de sécurité importantes

Ces avertissements sont fournis dans l'intérêt de votre sécurité. Vérifiez que vous les comprenez intégralement avant d'installer ou d'utiliser l'appareil. Votre sécurité est de la plus grande importance. Si vous n'êtes pas certain de la signification de ces avertissements, contactez le service clientèle pour obtenir une assistance. Usage prévu

Le réfrigérateur est destiné à une utilisation à domicile. Il est adapté au stockage d'aliments à basse température. Si l'appareil est utilisé à des fins autres que celles pour lesquelles il est prévu ou s'il est utilisé de manière incorrecte, le fabricant ne peut être tenu responsable des dégâts éventuellement causés.

Toute altération ou modification du réfrigérateur est interdite pour raisons de sécurité.

Si vous utilisez le réfrigérateur dans une application commerciale ou à des fins autres que la réfrigération d'aliments, le fabricant ne peut être tenu responsable des dégâts susceptibles de survenir.

Avant le démarrage initial

Vérifiez si l'appareil n'a pas été endommagé pendant le transport. Un appareil endommagé ne peut être branché en aucune circonstance. En cas de dégâts, contactez votre fournisseur.

Réfrigérant

Le réfrigérant isobutylène (**R600a**) est un gaz naturel ininflammable qui possède un niveau élevé de compatibilité environnementale. Il est contenu dans le circuit réfrigérant de l'appareil. Veillez à n'endommager aucun des composants du circuit réfrigérant pendant le transport et l'installation.

Si le circuit réfrigérant est endommagé :

- Évitez de l'ouvrir à proximité de flammes ou de sources d'allumage.
- Aérez intégralement la pièce dans laquelle se trouve l'appareil.

Veillez à n'endommager aucun des composants du circuit réfrigérant pendant le transport et l'installation.

Si le circuit réfrigérant est endommagé :

Éloignez-le des flammes ouvertes et des sources d'allumage, puis aérez intégralement la pièce dans laquelle se trouve l'appareil.



Les instructions comprennent les avertissements suivants :

- AVERTISSEMENT** – Veillez à ce que les ouvertures d'aération, dans le boîtier de l'appareil ou dans la structure intégrée, ne soient pas obstruées.
- AVERTISSEMENT** – N'utilisez aucun appareil mécanique ou autre moyen quelconque pour accélérer le processus de dégivrage, à l'exception de ceux recommandés par le fabricant.
- AVERTISSEMENT** – Veillez à ne pas endommager le circuit réfrigérant.
- AVERTISSEMENT** – N'utilisez pas d'appareils électriques dans les compartiments de stockage des aliments, sauf recommandation du fabricant.
- AVERTISSEMENT** – Cet appareil n'est pas prévu pour être utilisé par des personnes (y compris les enfants) dont les capacités physiques, sensorielles ou mentales sont réduites, ou des personnes dénuées d'expérience ou de connaissance, sauf si elles ont pu bénéficier , par l'intermédiaire d'une personnes responsable de leur sécurité, d'une surveillance ou d'instructions préalables concernant l'utilisation de l'appareil.
- AVERTISSEMENT** – Les jeunes enfants doivent être surveillés afin de s'assurer qu'ils ne jouent pas avec l'appareil.
- AVERTISSEMENT** – Eloignez l'appareil de substances inflammables.
- AVERTISSEMENT** – Si le cordon d'alimentation est endommagé, il doit être remplacé par le fabricant, son technicien réparateur ou une personne possédant les mêmes qualifications afin d'éviter tout danger.
- AVERTISSEMENT** – Avant d'accéder aux bornes, débranchez tous les circuits d'alimentation.
- AVERTISSEMENT** – Retirez toutes les portes avant de mettre votre réfrigérateur au rebut.

Sécurité des enfants

Les emballage (tels que les sacs ou le polystyrène) peuvent être dangereux pour les enfants.

Ils présentent un risque d'étouffement. Gardez les matériaux d'emballage à distance des enfants.

Rendez les appareils usagés inaptes à l'emploi avant de les mettre au rebut. Retirez la fiche secteur, coupez le câble secteur, cassez ou retirez les fermetures à ressort ou à boulon, le cas échéant. Cela permet de garantir que les enfants ne s'enfermeront pas dans l'appareil en jouant (risque d'étouffement) ou ne se mettront pas dans des situations dangereuses.

Il arrive fréquemment que les enfants ne reconnaissent pas les dangers que présentent les appareils ménagers. Il est donc important de les surveiller de manière adéquate et de ne jamais les laisser jouer avec l'appareil.

Usage quotidien

En présence de faibles températures, les conteneurs de gaz ou de liquides inflammables peuvent fuir. Cela présente un risque d'explosion ! Ne stockez aucun conteneur de matériaux inflammables, tels que des bombes aérosol, des cartouches de recharge d'extincteurs, etc. dans le réfrigérateur et/ou dans le congélateur. N'utilisez aucun appareil électrique (sorbetière électrique, mixeur, etc.) dans le réfrigérateur et/ou dans le congélateur. Avant de nettoyer l'appareil, veillez toujours à le mettre hors tension et à le débrancher, ou encore à couper le courant de la maison ou à mettre le disjoncteur hors tension. Lorsque vous débranchez l'appareil, retirez toujours la fiche de la prise secteur (ne tirez pas sur le câble).

En cas de dysfonctionnement

En cas de dysfonctionnement de l'appareil, consultez d'abord la section « Dépannage » fournie dans le présent document. Si les informations qu'elle contient ne vous aident pas, n'effectuez plus aucune réparation vous-même. Ne tentez en aucune circonstance de réparer vous-même l'appareil. Toute réparation réalisée par une personne inexpérimentée risque de provoquer des blessures ou de graves dysfonctionnements. Contactez votre centre de service après-vente local.

Retrait de l'emballage de transport

L'appareil et les fixations intérieures sont protégés en vue de leur transport. Retirez la bande adhésive située de part et d'autre de la porte. Vous pouvez retirer les restes d'adhésif à l'aide de white spirit. Enlevez toute la bande adhésive et les emballages situés à l'intérieur de l'appareil.

Installation

Cet appareil est équipé d'une prise de terre pour vous protéger d'éventuels risques électriques et doit être branché à une prise de courant comportant une mise à la terre.

Emplacement d'installation

Avant l'installation, lisez attentivement les instructions afin d'éviter un certain nombre de problèmes.

Avertissement – Pour éviter tout risque dû à une instabilité de l'appareil, fixez-le conformément aux instructions :

Positionnement

Eloignez l'appareil de sources de chaleurs, telles que des cuisinières, des radiateurs ou les rayons directs du soleil. Pour obtenir des performances et une sécurité optimales, il est nécessaire de maintenir la température intérieure adaptée à la classe de l'appareil concerné, comme spécifié sur la plaque signalétique. Cette application fonctionne correctement de N à ST.

| Classification climatique | Température ambiante |
|---------------------------|----------------------|
| SN | 10~32 °C |
| N | 16~32 °C |
| ST | 16~38 °C |
| T | 16~43 °C |

Les appareils ne doivent pas être exposés à la pluie. Une quantité d'air suffisante doit pouvoir circuler dans la partie inférieure arrière des appareils ; une ventilation inadéquate risquerait d'affecter les performances. Eloignez les appareils intégrés des sources de chaleur, telles que les radiateurs ou les rayons directs du soleil.

Inversion de la porte

Si le lieu d'installation le nécessite, le sens de l'ouverture de la porte peut être modifié du côté droit (d'origine) au côté gauche.

Avant de commencer, couchez le réfrigérateur sur sa face arrière afin de pouvoir accéder au soubassement, il est conseillé de le poser sur un emballage alvéolé ou un autre matériau similaire pour éviter d'endommager les conduits de refroidissement situés à l'arrière du réfrigérateur.

1. Redressez le réfrigérateur, utilisez un tournevis plat pour enlever les 4 coiffes des vis à l'arrière du couvercle du réfrigérateur.

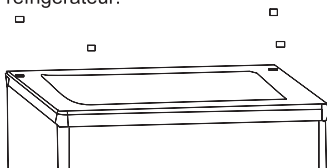

2. Dévissez et soulevez le couvercle de l'arrière et enlevez-le, soulevez ensuite la porte du haut et placez-la sur une surface rembourrée afin d'éviter les rayures.

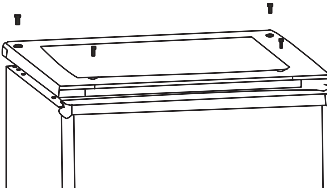

3. Utilisez un tournevis plat pour retirer le cache amovible du plateau supérieur.

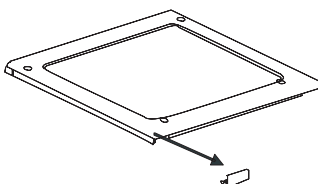

4. Remplacez le cache amovible du plateau supérieur de l'autre côté.

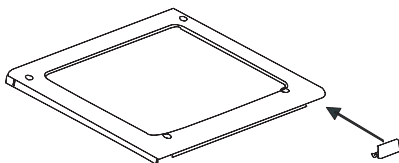

5. Enlevez la cheville de la charnière supérieure, déplacez-la du côté gauche et serrez-la fermement, mettez-la ensuite dans un endroit sûr.

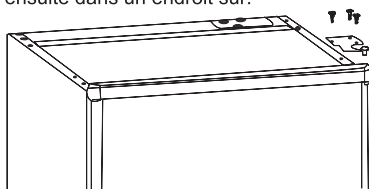

6. Enlevez les deux pieds réglables et ôtez le support de fixation de la charnière du fond en dévissant les boulons.

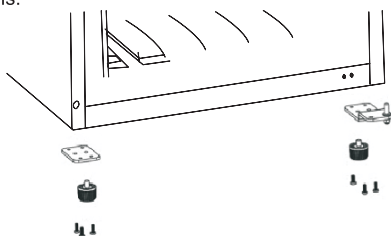

7. Dévissez et enlevez le goujon de la charnière du fond, retournez le support de fixation et remplacez-le. Réajustez le support de fixation en adaptant le goujon de la charnière du fond. Remplacez les deux pieds réglables. Déplacez la porte du bas dans la position prévue. Réglez le niveau de la porte, insérez le goujon de la charnière du fond dans le trou inférieur de la porte, serrez ensuite les boulons.

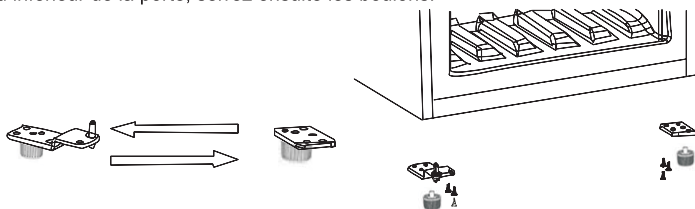

8. Remplacez le couvercle en ajustant la cheville de la charnière supérieure dans le trou de la porte du haut, fixez-le convenablement à l'aide des 4 vis. Remettez les coiffes des vis.

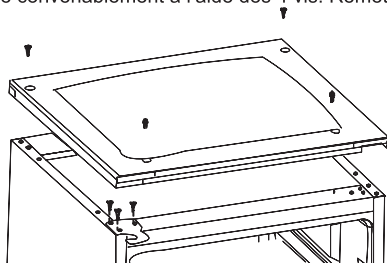

Lorsque vous inversez le sens d'ouverture de la porte, veuillez d'abord effectuer ces opérations :

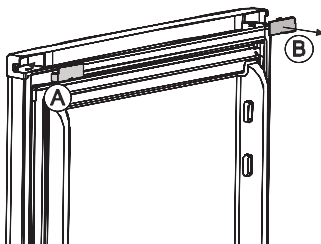

Déplacez l'accessoire B de la bordure supérieure de la porte supérieure et fixez l'accessoire A qui est une petite pièce détachable livrée dans un petit sac.

Description de l'appareil

Vue de l'appareil

1. Tiroir à glace
2. Clayette dans le congélateur
3. Régulateur de température
4. Etagères de stockage
5. Couverture de bac à légumes
6. Bac à légumes
7. Balconnets (bac à œufs à l'intérieur de l'étagère supérieure)

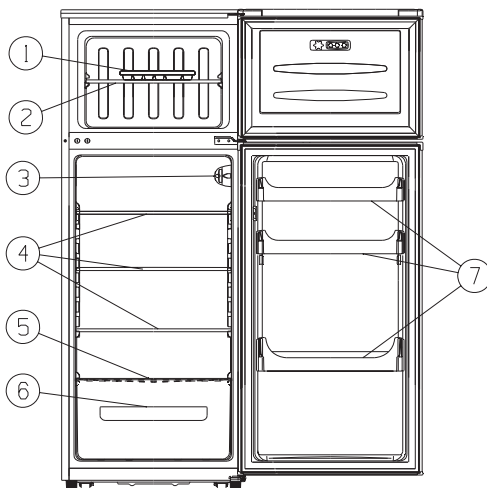

Démarrage et réglage de la température

Insérez la fiche du câble de raccordement dans la prise correctement mise à la masse. Lorsque la porte du compartiment du réfrigérateur est ouverte, l'éclairage intérieur s'allume.

Le bouton de sélection de la température se trouve du côté **droit** du compartiment du réfrigérateur.

Le réglage 0 signifie :

Désactivé.

Si vous tournez dans le sens des aiguilles d'une montre en direction d'activation de l'unité de réfrigération, le réfrigérateur se met automatiquement en marche.

Le réglage 1 signifie :

Température la plus élevée, réglage le plus chaud.

Le réglage 7 (butée finale) signifie :

Température la plus faible, réglage le plus froid.





Il est généralement conseillé de sélectionner un réglage de 3 ou 4. Si vous souhaitez une température supérieure ou inférieure, tournez le bouton vers un réglage supérieur ou inférieur, respectivement.

Important !

Une température ambiante élevée (par exemple lors des jours chauds de l'été) et un réglage froid du régulateur de température (positions 6 à 7) peuvent entraîner une activation continue, voire **ininterrompue** du compresseur. En effet, lorsque la température ambiante est élevée, le compresseur doit s'activer en permanence pour maintenir une faible température dans l'appareil.

Accessoires intérieurs

Etagères de stockage/clayette

Divers étagères de stockage **ou** clayettes en verre ou en plastique sont fournis avec votre appareil (les combinaisons varient selon le modèle). Il est toujours conseillé de faire glisser une des étagères de verre de grande taille dans le jeu de guides inférieur, au-dessus des bacs de fruits et légumes, et de le laisser dans cette position. Il est possible de régler la hauteur d'une étagère de stockage. Dans ce but, tirez-la vers l'avant jusqu'à ce que vous puissiez la faire pivoter vers le haut ou vers le bas afin de la retirer. Effectuez la procédure dans l'ordre inverse pour insérer l'étagère à une hauteur différente.

Stockage adéquat

1. Viande, crème et autres aliments qui doivent être maintenus au frais
2. Plats préparés, pâtisseries et conserves
3. Viande, salami, charcuterie et fromage, aliments lactés
4. Fromage, fruits et légumes
5. Boissons
6. Beurre, fromage, **œufs** et conserves

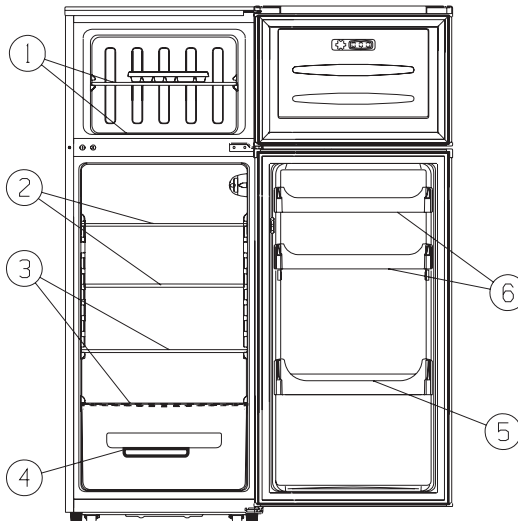



Conseils :

Les aliments contenus dans le réfrigérateur doivent toujours être couverts ou emballés pour éviter leur dessèchement ou l'altération d'autres aliments.

Les emballages suivants sont adaptés :

emballages et sacs étanches à l'air en polyéthylène ;

réipients en plastique avec couvercle ;

couvercles en plastique spéciaux avec élastique ;

feuille d'aluminium.

Dégivrage

La paroi arrière du [compartiment du réfrigérateur](#) se couvre de givre lorsque le compresseur est activé, et se dégivre lorsque le compresseur est désactivé. L'eau provenant du givre décongelé s'évapore d'elle-même.

Mise hors tension de l'appareil

Pour mettre l'appareil hors tension, tournez le régulateur de température sur la position « 0 ». **Si vous prévoyez de ne pas utiliser l'appareil pendant une période prolongée** : retirez tous les aliments réfrigérés. Mettez l'appareil hors tension en tournant le régulateur de température sur la position « 0 ». Retirez la fiche secteur ou coupez ou débranchez l'alimentation secteur. Nettoyez intégralement (voir section « Nettoyage et entretien »). Laissez la porte ouverte pour éviter la formation d'odeurs.

Nettoyage et entretien

Pour des raisons d'hygiène, il est conseillé de nettoyer régulièrement l'intérieur de l'appareil (accessoires intérieurs compris).

Avertissement !

Veillez à débrancher l'appareil du secteur pendant le nettoyage. Danger d'électrocution ! Avant de nettoyer l'appareil, mettez-le hors tension et retirez la fiche du secteur, ou encore désactivez ou enlevez le disjoncteur ou le fusible. Ne nettoyez jamais l'appareil à l'aide d'un nettoyeur à vapeur. De l'humidité peut s'accumuler dans les composants électriques. Danger d'électrocution ! Des vapeurs brûlantes risquent d'endommager les pièces en plastique. Avant de remettre l'appareil en marche, il doit être sec.

Important !

Les huiles essentielles ou les solvants organiques peuvent attaquer les pièces en plastique (par exemple, le jus de citron ou le jus de zeste d'orange, l'acide butyrique et les nettoyants contenant de l'acide acétique). Ne laissez jamais ce type de substances entrer en contact avec des pièces de l'appareil. N'utilisez pas de nettoyant abrasif. Retirez les aliments du réfrigérateur. Stockez-les dans un endroit frais en les couvrant correctement. Mettez l'appareil hors tension et retirez la fiche du secteur, ou encore désactivez ou enlevez le disjoncteur ou le fusible. Nettoyez l'appareil et les accessoires intérieurs à l'aide d'un chiffon et d'eau tiède. Vous pouvez également utiliser des détergents pour vaisselle disponibles dans le commerce. Après le nettoyage, essuyez l'appareil à l'aide d'eau fraîche et frottez-le pour le sécher. L'accumulation de poussière au niveau du condensateur augmente la consommation d'énergie. Pour cette raison, veillez à nettoyer soigneusement le condensateur situé au dos de l'appareil une fois par an à l'aide d'une brosse douce ou d'un aspirateur. Vérifiez l'orifice de vidange de l'eau situé sur la paroi arrière du [compartiment du réfrigérateur](#). Dégagez tout orifice de vidange bloqué à l'aide d'un [cure-dent](#) ou d'un objet similaire [en veillant à ne pas endommager l'appareil avec des éléments tranchants](#). Lorsque tout est sec, remettez l'appareil en marche.



Conseils pour une économie d'énergie

N'installez pas l'appareil à proximité de cuiseurs, de radiateurs ou d'autres sources de chaleur. Des températures ambiantes élevées entraînent un fonctionnement plus long et plus fréquent du compresseur. Assurez une circulation d'air et une évacuation suffisantes à la base de l'appareil, ainsi qu'au niveau de sa paroi arrière. Ne couvrez jamais les ouvertures d'aération. Ne placez pas d'aliments chauds dans l'appareil. Laissez-les d'abord refroidir. Laissez la porte ouverte le **moins longtemps** possible. Ne sélectionnez pas une température plus faible que nécessaire. **Nettoyez régulièrement le condensateur qui dégage de la chaleur. Il est situé à l'arrière du réfrigérateur.**

Dépannage Correction des dysfonctionnements Pièces de rechange :

Les pièces de rechange suivantes peuvent être commandées auprès de votre centre de service après-vente local. Vous pouvez fixer les éléments suivants vous-même sans compétences ou formations spéciales :

casier à beurre/fromage,
bacs à œufs,
balconnets,
 tiroirs à fruits et légumes,

étagères de stockage. Un dysfonctionnement peut être provoqué par une erreur mineure que vous pouvez résoudre vous-même à l'aide des instructions suivantes. Ne tentez de réaliser aucune autre opération sur l'appareil si les informations suivantes ne permettent pas de résoudre votre problème particulier.





Important !

Les réparations de réfrigérateurs/congélateurs ne peuvent être réalisées que par des ingénieurs de service compétents. Une réparation incorrecte peut entraîner des risques considérables pour l'utilisateur. Si votre appareil doit être réparé, contactez votre revendeur spécialisé ou votre centre de service après-vente local.

| Problème | Causes possibles | Solution |
|---|--|---|
| L'appareil ne fonctionne pas. | L'appareil n'est pas sous tension. | Mettez l'appareil sous tension. |
| | La fiche secteur n'est pas branchée ou est mal raccordée. | Insérez la fiche secteur. |
| | Le fusible a sauté ou est défectueux. | Vérifiez le fusible et remplacez-le le cas échéant. |
| | La prise est défectueuse. | Les dysfonctionnements du secteur doivent être corrigés par un électricien. |
| L'appareil refroidit trop. | La température sélectionnée est trop froide. | Tournez temporairement le régulateur de température sur un réglage plus chaud. |
| Les aliments sont trop chauds. | La température n'est pas correctement réglée. | Consultez la section « Avant le démarrage initial ». |
| | La porte est restée ouverte pendant une période prolongée. | Laissez la porte ouverte le moins longtemps possible. |
| | Vous avez placé une grande quantité d'aliments chauds dans l'appareil durant les dernières 24 heures. | Tournez temporairement le régulateur de température sur un réglage plus froid. |
| | L'appareil se trouve à proximité d'une source de chaleur. | Consultez la section « Emplacement d'installation ». |
| L'éclairage intérieur ne fonctionne pas. | L'ampoule est défectueuse. | Consultez la section « Remplacement de l'ampoule ». |
| Forte formation de givre, éventuellement aussi sur le joint de la porte. | Le joint de la porte n'est pas étanche à l'air (éventuellement après l'inversion du sens de la porte). | A l'aide d'un sèche-cheveux (réglage froid), réchauffez délicatement les parties du joint de la porte qui fuient. Parallèlement, modelez le joint de la porte à la main afin qu'il soit épousé la forme correcte. |
| Bruits inhabituels. | L'appareil n'est pas stable. | Réajustez le pied. |
| | L'appareil touche le mur ou d'autres objets. | Déplacez légèrement l'appareil. |
| | Un composant, tel qu'une conduite, situé à l'arrière de l'appareil touche une autre pièce de l'appareil ou le mur. | Le cas échéant, pliez délicatement le composant pour l'écarter. |
| Le compresseur ne démarre pas immédiatement après la modification du réglage de la température. | Cela est tout à fait normal ; aucune erreur ne s'est produite. | Le compresseur démarre après un certain temps. |
| Eau sur le sol ou dans les étagères de stockage. | Orifice de vidange d'eau bloqué. | Voir la section « Nettoyage et entretien ». |



Remplacement de l'ampoule

Avertissement !

Avant de remplacer l'ampoule, mettez l'appareil hors tension et débranchez-le, ou retirez le fusible ou le disjoncteur.

Caractéristiques de l'ampoule : 220-240 V, max. 15 W

Pour mettre l'appareil hors tension, tournez le régulateur de température sur la position « 0 ».

Débranchez la fiche secteur.

Pour remplacer l'ampoule, retirez la vis.

Appuyez sur le cache de l'ampoule et faites-le glisser vers l'arrière.

Remplacez l'ampoule défectueuse. Réinsérez le cache de l'ampoule et la vis.

Remettez le réfrigérateur en marche.

Bruits pendant le fonctionnement

Les bruits suivants sont propres aux appareils de réfrigération :

Clics

Lorsque le compresseur s'active ou se désactive, un clic peut être émis.

Ronronnement

Lorsque le compresseur fonctionne, vous pouvez l'entendre ronronner.

Bruits de bulles

Lorsque le réfrigérant s'écoule dans de fins tuyaux, vous pouvez entendre des bruits de bulles ou d'éclaboussures.

Bruits d'éclaboussures

Même après la désactivation du compresseur, vous pouvez entendre ce bruit pendant un certain temps.

Réglementations, normes, directives

Cet appareil est conforme aux directives européennes suivantes :

-Directives basses tensions 73/23/CEE

-Directive EMC 89/336/CEE.

Mise au rebut de l'appareil

Il est interdit d'éliminer cet appareil dans les déchets ménagers. Pour sa mise au rebut, vous disposez de plusieurs possibilités :

La municipalité a établi des systèmes de collecte dans lesquels les déchets électroniques peuvent être jetés sans frais à charge de l'utilisateur.



| | |
|---|---|
| Classe climatique | N-ST |
| Classe de protection contre choc électrique | I |
| Tension nominale | 220-240V~ |
| Fréquence nominale | 50Hz |
| Courant nominal | 0.6A |
| Puissance nominale | 90W |
| Puissance maximale de la lampe | 15W |
| Capacité de congélation | 2.5kg/24h |
| Gaz réfrigérant | R600a(48g) |
| Poids net | 47kg |
| Agent isolant | CYCLOPENTANE |
| Capacité de denrées fraîches | 170L |
| Capacité de denrées congelées |  45L |
| Classe énergétique | A+ |
| Consommation énergétique | 233kWh/annum |
| Autonomie | 12h |
| Bruit | 43dB |

➤ Le fabricant et le revendeur ne peuvent pas être tenus responsable de tout accident ou dommage causé par une utilisation impropre de l'appareil, ou si les instructions données dans le présent manuel n'ont pas été respectées.

● ENLEVEMENT DES APPAREILS MENAGERS USAGES



La directive Européenne 2002/96/EC sur les Déchets des Equipements Electriques et Electroniques (DEEE), exige que les appareils ménagers usagés ne soient pas jetés dans le flux normal des déchets municipaux. Les appareils usagés doivent être collectés séparément afin d'optimiser le taux de récupération et le recyclage des matériaux qui les composent et réduire l'impact sur la santé humaine et l'environnement. Le symbole de la poubelle barrée est apposé sur tous les produits pour rappeler les obligations de la collecte séparée. Les consommateurs devront contacter les autorités locales ou leur revendeur concernant la démarche à suivre pour l'enlèvement de leur appareil.

Dear customer,

Before placing your new refrigerator/freezer into operation please read these operating instructions carefully. They contain important information for safe use, for installation and for care of the appliance.

Please keep these operating instructions for future reference. Pass them on to possible new owners of the appliance.

Notes which are important for your safety or for the proper functioning of the appliance are stressed with a warning triangle and/or with signal words (**Warning!**, **Caution!**, **Important!**). Please observe the following carefully.

Supplementary information regarding operation and practical applications of the appliance appear after this symbol.

Tips and notes concerning economical and environmentally sound use of the appliance are marked with the cloverleaf.

The operating instructions contain instructions for the correction of possible malfunctions by the user in the section "Trouble shooting" . If these instructions should not be sufficient, contact your local Service Force Center.

Printed on paper manufactured with environmentally sound processes he who thinks ecologically acts accordingly...

Contents

| | |
|--|----|
| Important safety instructions..... | 3 |
| Remove transport packaging..... | 5 |
| Installation | 5 |
| Positioning | 6 |
| Reversing the door..... | 6 |
| Description of the appliance | 9 |
| Starting up and temperature regulation | 9 |
| Interior accessories | 10 |
| Defrosting | 11 |
| Switching off the appliance | 11 |
| Cleaning and Care | 11 |
| Energy Saving tips..... | 12 |
| Trouble shooting | 12 |
| Changing the light bulb | 14 |
| Noises during Operation..... | 14 |
| Regulations, Standards, Guidelines..... | 14 |
| Disposal of the appliance..... | 14 |

Important safety instructions

These warnings are provided in the interests of your safety. Ensure you fully understand them before installing or using the appliance.

Your safety is paramount importance. If you are unsure about the meaning of these warnings contact the Customer Care Department for assistance.

Intended use

The refrigerator is intended for use in the home. It is suitable for the storage of food at low temperature. If the appliance is used for purposes other than those intended or used incorrectly, no liability can be accepted by the manufacturer for any damage that may be caused.

Alterations or changes to the refrigerator are not permitted for reasons of safety.

If you use the refrigerator in a commercial application or for purposes other than the cooling of foods, the manufacturer accepts no liability for any damages that may occur.

Prior to initial start-up

Check the appliance for transport damage. Under no circumstances should a damaged appliance be plugged in. In the event of damage, please contact your supplier.

Refrigerant

The refrigerant isobutene (**R600a**) is contained within the refrigerant circuit of the appliance, a natural gas with a high level of environmental compatibility, which is nevertheless flammable. During transportation and installation of the appliance, ensure that none of the components of the refrigerant circuit becomes damaged. If the refrigerant circuit should become damaged:

- Avoid open flames and sources of ignition.
- Thoroughly ventilate the room in which the appliance is situated.

During transportation and installation of the appliance, be certain that none of the components of the refrigerant circuit become damaged.

If the refrigerant circuit should become damaged:

avoid open flames and sources of ignition, thoroughly ventilate the room in which the appliance is situated.

The instructions shall include the warnings:

WARNING—Keep ventilation openings, in the appliance enclosure or in the built-in structure, clear of obstruction.

WARNING—Do not use mechanical devices or other means to accelerate the

defrosting process, other than those recommended by the manufacturer.

WARNING— This appliance is not intended for use by persons (including children) with reduced physical, sensory or mental capabilities, or lack of experience and knowledge, unless they have been given supervision or instruction concerning use of the appliance by a person responsible for their safety.

WARNING—Do not use electrical appliances inside the food storage compartments unless recommended by the manufacturer.

WARNING—The appliance is not intended for use by young children or infirm persons without supervision.

WARNING—Young children should be supervised to ensure that they do not play with the appliance.

WARNING—Please keep the appliance away from substance, which can cause ignition.

WARNING—If the supply cord is damaged, it must be replaced by the manufacturer or its service agent or a similarly qualified person in order to avoid a hazard.

WARNING—before obtaining access to terminals, all supply circuits must be disconnected.

WARNING—Please remove all the doors before you dispose your refrigerator.

Safety of children

Packaging (e.g. wraps, polystyrene) can be dangerous for children.

There is a risk of suffocation! Keep packaging material away from children!

Make old appliances unusable prior to disposal. Pull out the mains plug, cut off the mains cable, break or remove spring or bolt catches, if fitted. By doing this you ensure that children cannot lock themselves in the appliance when playing (there is risk of suffocation!) or get themselves into other dangerous situations.

Often children cannot recognize the hazards present in household appliances. It is therefore important that you ensure adequate supervision and never let children play with the appliance!

Daily Operation

Containers with flammable gases or liquids can leak at low temperatures. There is a risk of an explosion! Do not store any containers with flammable materials such as spray cans, fire extinguisher refill cartridges etc in the refrigerator and/or freezer.

Do not operate any electrical appliances in the refrigerator and/or freezer (e.g. electric ice cream makers, mixers etc.).

Before cleaning the appliance, always switch off the appliance and unplug it, or pull the house fuse or switch off the circuit breaker.

When unplugging always pull the plug from the mains socket, do not pull on the cable.

In case of malfunction

If a malfunction occurs on the appliance, please look first in the “Trouble shooting” section of these instructions. If the information given there does not help, please do not perform any further repairs yourself.

Under no circumstance should you attempt to repair the appliance yourself. Repairs carried out by inexperienced persons may cause injury or serious malfunctioning. Contact your local Service Force Center.

Remove transport packaging

The appliance and the interior fittings are protected for transportation. Pull off the adhesive tape on the left and right side of the door. You can remove any remnants of adhesive using white spirit. Remove all adhesive tape and packing pieces from the interior of the appliance.

Installation

To prevent the risk of electrical shock, this appliance is equipped with an earthing plug and should be connected to a grounded socket.

Installation Location

Before installing, carefully read the instruction in order to avoid a certain number of problems.

Warning: to avoid a hazard due to instability of the appliance, it must be fixed according to the instructions:

Positioning

Position the appliance away from sources of heat such as stoves, radiators, direct sunlight etc. Maximum performance and safety are guaranteed by maintaining the correct indoor temperature for the class of unit concerned, as specified on the rating plate. This application perform well from N to ST.

| Climate classification | Ambient temperature |
|------------------------|---------------------|
| SN | 10~32°C |
| N | 16 ~32°C |
| ST | 16~38°C |
| T | 16~43°C |

Appliances must not be exposed to rain. Sufficient air must be allowed to circulate in the lower rear section of appliances, as poor air circulation can affect performance. Built-in appliances should be positioned away from heat sources such as heaters and direct sunlight.

Reversing the door

The side at which the door opens can be changed from the right side (as supplied) to the left side, if the installation site requires.

Before you start lay the refrigerator on it's back in order to gain access to the base,you should rest it on soft foam packaging or similar material to avoid damaging the cooling pipes at the rear of the refrigerator.

1.Stand the refrigerator, use a flat bladed screw driver to remove the 4 screw covers at the rear of the refrigerator lid.

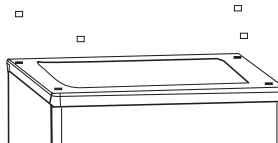

2.Unscrew and lift the lid from the rear and remove it, then lift the upper door and place it on a padded surface to prevent it scratched.

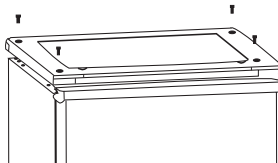

3. Use a flat bladed screw driver to remove the front ornament of top cover plate.

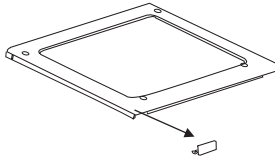

4. Replace the front ornament of top cover plate in the other side.

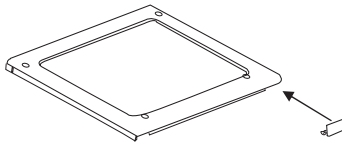

5. Remove the upper hinge core, transfer it to left side and tighten securely, then put it in a safe place

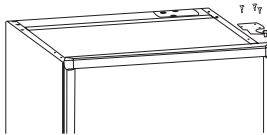

6. Remove both adjustable feet and remove the bottom hinge bracket by unscrewing the bolts.

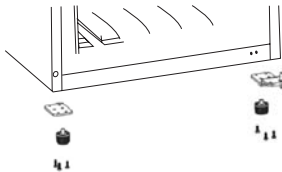

7. Unscrew and remove the bottom hinge pin, turn the bracket over and replace it. Refit the bracket fitting the bottom hinge pin. Replace both adjustable feet. Transfer the lower door to the property position. Secure the door's level, make the bottom hinge pin into the lower hole of the door, then tight the bolts.

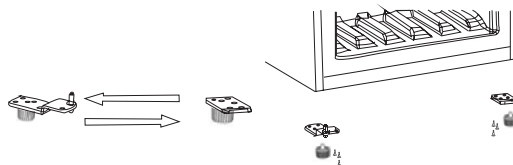

8. Replace the lid by fitting the upper hinge core into the upper door's hole, securing it with the 4 screws. Replace the screw covers.

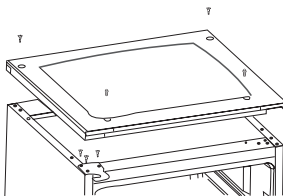

When you reverse the door, please do this first :

Move the accessory B from the upper cover of upper door and fit the accessory A that is a small detachable part from a small bag.

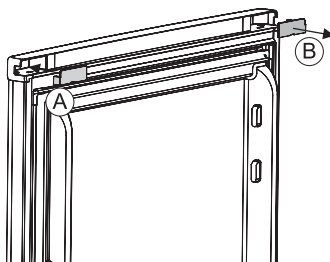

Description of the appliance

1. Ice tray
2. Wire tray in freezer.
3. Temperature regulator
4. Storage shelves
5. Crisper cover
6. Crisper
7. Door shelves(eggs tray inside the upper shelf)

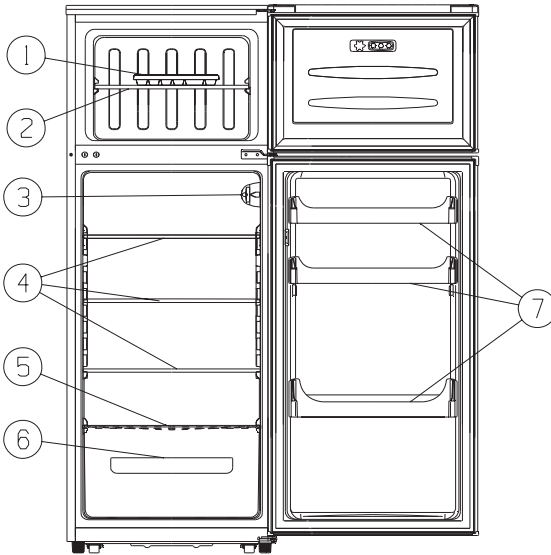

Starting up and temperature regulation

Insert the plug of the connection lead into the plug socket with protective earth contact. When the refrigerator compartment door is opened, the internal lighting is switched on.

The temperature selector knob is located on the right side of the refrigerator compartment.

Setting 0 means:

Off.

Turning clockwise in direction Refrigerating unit on, the latter then operating automatically.

Setting 1 means:

Highest temperature, warmest setting.

Setting 7 (end-stop) means:

Lowest temperature, coldest setting.



Normally we advise you select setting of 3 or 4, if you want the temperature warmer or colder please turn the knob to lower or higher setting accordingly.

Important!

High ambient temperatures (e.g. on hot summer days) and a cold setting on the temperature regulator (position 6 to 7) can cause the compressor to run continuously or even non-stop!

Reason: when the ambient temperature is high, the compressor must run continuously to maintain the low temperature in the appliance.

Interior accessories

Storage shelves/wire tray

Various glass or plastic storage shelves or wire trays are included with your appliance - different models have different combinations.

You should always slide one of the full size glass storage shelves into the lowest set of guides, above the fruit and vegetable containers, and keep it in this position.

The height of the storage shelves can be adjusted:

To do this, pull the storage shelf forward until it can be swiveled upwards or downwards and removed.

Please do the same in reverse to insert the shelf at a different height.

Correct storage

1. Meat, Cream and other food needed be frozen
2. Ready meals, pastries, and preserves
3. Meat, salami, cold cuts, dairy produce
4. Cheese storage, fruit, and vegetables
5. Drinks
6. Butter, cheese, eggs and preserves

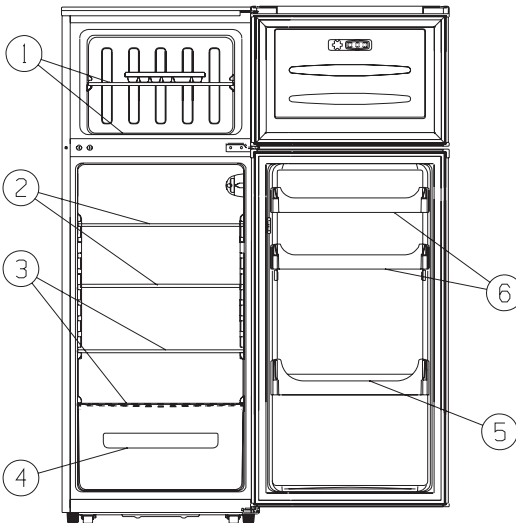

Tips:

Food in the refrigerator should always be covered or packaged, to prevent drying and tainting of other food.

The following are suited for packaging:

- Polyethylene airtight bags and wraps,
- Plastic containers with lids;
- Special plastic covers with elastic,
- Aluminium foil.

Defrosting

The rear wall of the refrigerator compartment covers with frost when the compressor is running, and defrosts when the compressor is off. The water from the thawing frost evaporates by itself.

Switching off the appliance

To switch off the appliance, turn the temperature regulator to position "0".

If the appliance is not going to be used for an extended period:

Remove all refrigerated packages.

Switch off the appliance by turning the temperature regulator to position "0" .

Remove the mains plug or switch off or disconnect the electricity supply.

Clean thoroughly (see section: Cleaning and Care)

Leave the door open to avoid the build up of odors.

Cleaning and Care

For hygienic reasons the appliance interior, including interior accessories, should be cleaned regularly.

Warning!

The appliance may not be connected to the mains during cleaning. Danger of electrical shock! Before cleaning switch the appliance off and remove the plug from the mains, or switch off or turn out the circuit breaker or fuse.

Never clean the appliance with a steam cleaner. Moisture could accumulate in electrical components, danger of electrical shock! Hot vapors can lead to the damage of plastic parts.

The appliance must be dry before it is placed back into service.

Important!

Ethereal oils and organic solvents can attack plastic parts, e.g. lemon juice or the juice from orange peel, butyric acid, cleanser that contain acetic acid.

Do not allow such substances to come into contact with appliance parts.

Do not use any abrasive cleansers.

Remove the food from the refrigerator. Store it in a cool place, well covered.

Switch the appliance off and remove the plug from the mains, or switch off or turn out the circuit breaker or fuse.

Clean the appliance and the interior accessories with a cloth and lukewarm water.

Commercially available dish washing detergents may also be used.

After cleaning wipe with fresh water and rub dry.

Accumulation of dust at the condenser increases energy consumption.

For this reason carefully clean the condenser at the back of the appliance once a year with a soft brush or a vacuum cleaner.

Check the water drain hole on the rear wall of the refrigerator compartment.

Clear a blocked drain hole with the aid of something like soft green peg, be careful not to make any damage to the cabinet by sharp things.

After everything is dry place appliance back into service.

Trouble shooting

Correcting Malfunctions

Spare parts:

The following spare parts can be ordered from your local Service Force Center. You can fit these yourself without any special skill or training, e.g.:

- butter/cheese compartment,
- egg holders,
- door racks,
- fruit and vegetable drawers,
- storage racks.

A malfunction may be caused by only a minor fault that you can rectify yourself using the following instructions. Do not perform any other work on the appliance if the following information does not provide assistance in your specific case.

Important!

Repairs to refrigerators/freezers may only be performed by competent service engineers. Improper repairs can give rise to significant hazards for the user. If your appliance needs repairing, please contact your specialist dealer or your local Service Force Center.

| Symptom | Possible Cause | Remedy |
|---|---|---|
| Appliance does not work. | Appliance is not switched on. | Switch on the appliance. |
| | Mains plug is not plugged in or is loose. | Insert mains plug. |
| | Fuse has blown or is defective. | Check fuse, replace if necessary. |
| | Socket is defective. | Mains malfunctions are to be corrected by an electrician. |
| Appliance cools too much. | Temperature is set too cold. | Turn the temperature regulator to a warmer setting temporarily. |
| The food is too warm. | Temperature is not properly adjusted. | Please look in the "initial Start Up" section. |
| | Door was open for an extended period. | Open the door only as short as necessary. |
| | A large quantity of warm food was placed in the appliance within the last 24 hours. | Turn the temperature regulation to a colder setting temporarily. |
| | The appliance is near a heat source. | Please look in the "installation location" section. |
| Interior lighting does not work. | Light bulb is defective. | Please look in the "changing the Light Bulb" section. |
| Heavy build-up of frost, possibly also on the door seal. | Door seal is not air-tight(possibly after reversing the door). | Carefully warm the leaking sections of the door seal with a hair dryer(on a cool setting). At the same time shape the warmed door seal by hand such that it sits correctly. |
| Unusual noises. | Appliance is not level. | Readjust the feet. |
| | The appliance is touching the wall or other objects. | Move the appliance slightly. |
| | A component, e.g. a pipe, on the rear of the appliance is touching another part of the appliance or the wall. | If necessary, carefully bend the component out of the way. |
| The compressor does not start immediately after changing the temperature setting. | This is normal, no error has occurred. | The compressor starts after a period of time. |
| Water on the floor or storage shelves. | Water drain hole is blocked. | See the "cleaning and care" section. |

Changing the light bulb

Warning!

Before changing the light bulb, switch off the appliance and unplug it, or pull the fuse or the circuit breaker.

Light bulb data: 220-240 V, max. 15 W

To switch off the appliance, set the temperature regulator to position “0” .

Unplug the mains plug.

To change the light bulb, undo the screw.

Press the light bulb cover and slide it backwards.

Change the defective light bulb.

Refit the light bulb cover and the screw.

Put the refrigerator back into operation.

Noises during Operation

The following noises are characteristic of refrigeration appliances:

Clicks

Whenever the compressor switches on or off, a click can be heard.

Humming

As soon as the compressor is in operation, you can hear it humming.

Bubbling

When refrigerant flows into thin tubes, you can hear bubbling or splashing noises.

Splashing

Even after the compressor has been switched off, this noise can be heard for a short time.

Regulations, Standards, Guidelines

This appliance is in accordance with the following EU guidelines:

-73/23/EEC low voltage guidelines..

-89/336/EEC EMC Directive

Disposal of the appliance

It is prohibited to dispose of this appliance in domestic household waste.

For disposal there are several possibilities:

The municipality has established collection systems ,where electronic waste can be disposed of at least free of charge to the user.

Wild disposal of waste in forests and landscapes endangers your health when hazardous substances leak into the ground-water and fin their way into the food chain .

| | |
|--|--|
| Climatic category | N-ST |
| Protective classification of Electric shock resistance | I |
| Rated voltage | 220V-240V~ |
| Rated frequency | 50Hz |
| Rated current | 0.6A |
| Total input power | 90W |
| Max wattage of lamp | 15W |
| Freezing capacity | 2.5kg/24h |
| Refrigerant | R600a(48g) |
| Net weight | 47kg |
| Insulation blowing gas | CYCLOPENTANE |
| Fresh food volume | 170 L |
| Frozen volume |  45 L |
| Energy class | A+ |
| Energy consumption | 233kWh/annum |
| Temperature rise time | 12h |
| Noise | 43dB |

➤ We decline liability for any damage or accident derived from any use of this product which is not in conformity with the instructions contained in this booklet.

● CORRECT DISPOSAL OF THIS PRODUCT



This marking indicates that this product should not be disposed with other household wastes throughout the EU. To prevent possible harm to the environment or human health from uncontrolled waste disposal, recycle it responsibly to promote the sustainable reuse of material resources. To return your used device, please use the return and collection systems or contact the retailer where the product was purchased. They can take this product for environmental safe recycling.