



AFD212F

REFRIGERATEUR 2 PORTES

2 DOOR FRIDGE



INSTRUCTIONS D'UTILISATION

F

INSTRUCTIONS FOR USE

GB

TABLE DES MATIERES

Consignes de sécurité importantes	- 1 -
Description de l'appareil	- 3 -
Avertissements	- 4 -
Installation	- 6 -
Instructions d'utilisation	- 6 -
Zone la plus froide du réfrigérateur	- 7 -
Dégivrage	- 9 -
Règles d'hygiène	- 9 -
Nettoyage et entretien	- 10 -
Guide de dépannage	- 11 -
Spécifications techniques	- 13 -
Schéma du circuit	- 14 -



Cet appareil est destiné à un usage domestique uniquement !

Veillez lire attentivement toutes les instructions avant la première utilisation et conservez-les pour une référence ultérieure.

CONSIGNES DE SECURITE IMPORTANTES

Afin d'éviter tout risque d'incendie, d'électrocution ou de blessure, les principales consignes de sécurité suivantes doivent toujours être prises quand vous utilisez un appareil électrique:

1. Avant de brancher l'appareil, assurez-vous que la tension de la prise secteur à votre domicile correspond à celle montrée sur la plaque signalétique.

2. Après avoir retiré l'emballage des différentes pièces de l'appareil, vérifiez que celui-ci se trouve en parfait état. Si vous avez des doutes à ce sujet, n'utilisez pas l'appareil et adressez-vous au revendeur ou un technicien qualifié.

3. Veillez également à ce que les différents types d'emballage (cartons, sacs en plastique, polystyrène, bandes collantes, liens, etc....) soient hors de portée des enfants. Ces éléments comportent un risque potentiel d'asphyxie.

4. Si le câble d'alimentation est endommagé, il doit être remplacé par le fabricant, son service après vente ou des personnes de qualification similaire afin d'éviter tout danger.

5. Cet appareil n'est pas prévu pour être utilisé par des personnes (y compris les enfants) dont les capacités physiques, sensorielles ou mentales sont réduites, ou des personnes dénuées d'expérience ou de connaissance, sauf si elles ont pu bénéficier, par l'intermédiaire d'une personne responsable de leur sécurité, d'une surveillance ou d'instructions préalables concernant l'utilisation de l'appareil.

6. Il convient de surveiller les enfants pour s'assurer qu'ils ne jouent pas avec l'appareil.

7. Cet appareil n'est pas un jouet. Ayez une stricte surveillance quand vous utilisez l'appareil en présence d'enfants, d'animaux domestiques. Ne pas laisser les enfants utiliser cet appareil.

8. L'appareil est équipé d'une prise de terre pour vous protéger d'éventuels risques électriques et doit être branché sur un socle de prise de courant comportant un contact de terre.

9. Ne pas placer l'appareil sur le câble d'alimentation. Ne pas laisser le câble d'alimentation s'enrouler ou s'emmêler. Tenez le câble d'alimentation éloigné des surfaces chaudes.

10. Ne pas manipuler l'appareil ni la prise avec les mains mouillées.

11. Pour débrancher l'appareil, retirez la fiche prudemment de la prise murale. Ne pas tirer sur le câble d'alimentation. Ne pas tirer ou porter l'appareil par le câble d'alimentation.

12. Toujours éteignez et débranchez l'appareil avant toute maintenance. Assurez-vous d'enlever le jointe de la porte d'un appareil usagé avant de le jeter.

13. Gardez l'appareil à l'intérieur et dans un endroit sec. Vérifiez régulièrement l'état de votre appareil. Ne pas utiliser l'appareil s'il est endommagé.

14. Gardez l'appareil à l'écart des sources de chaleur comme les radiateurs, les cuisinières, afin d'éviter la déformation des parties en plastique.

15. L'appareil n'est pas destiné à être mis en fonctionnement au moyen d'une minuterie extérieure ou par un système de commande à distance séparé.

16. Il est recommandé d'examiner régulièrement le câble d'alimentation pour déceler tout signe de détérioration éventuelle, et l'appareil ne doit pas être utilisé si le câble est endommagé.

17. Ne pas utiliser l'appareil avec un cordon d'alimentation ou une fiche endommagé(e) ou après les mal fonctions, s'il a subi une chute ou est endommagé de quelque manière que ce soit. Rappelez l'appareil dans un centre de service le plus proche pour une révision, une réparation ou un réglage.

18. S'il y a une fuite de gaz inflammable, ouvrez la fenêtre pour faire entrer l'air frais. Ne pas débrancher la fiche, car les étincelles peuvent apparaître si la fiche est tiré et cela va provoquer l'incendie ou l'exposition.

19. Pour des raisons de sécurité, il est IMPERATIF de toujours éteindre l'appareil et débrancher de la prise de courant lorsque : l'appareil n'est pas utilisé, avant de le nettoyer ou de le déplacer, ou avant toute maintenance.

20. En cas de panne, la réparation de cet appareil doit IMPERATIVEMENT être confiée à un réparateur professionnel. N'essayez jamais de réparer cet appareil par vous même.

21. Cet appareil satisfait aux directives CE, il a été contrôlé d'après toutes les directives européennes, actuelles, applicables, telles que la compatibilité électromagnétique (EMC) et la basse tension (LVD). Cet appareil a été conçu et fabriqué en respectant des dernières réglementations et prescriptions techniques, en matière de sécurité.

DESCRIPTION DE L'APPAREIL

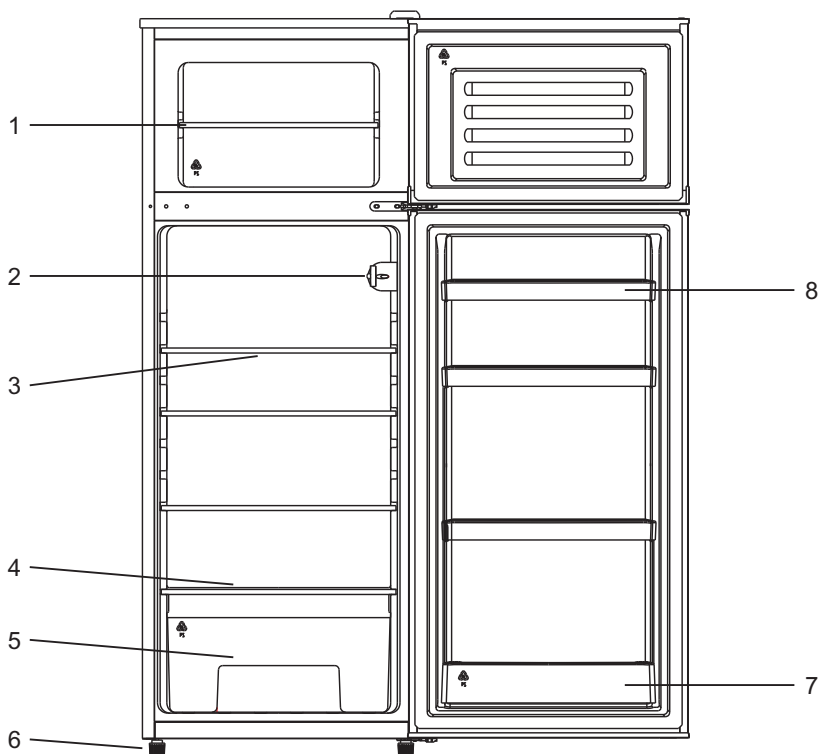

1. Étagère du congélateur
2. Thermostat du réfrigérateur
3. Étagère du réfrigérateur
4. Couverture du bac

5. Bac à légumes et fruits
6. Pieds ajustables
7. Compartiment bouteilles
8. Compartiment œufs



AVERTISSEMENTS

Veuillez lire attentivement ces avertissements.



Danger de mort ou de blessures graves.



Interdit !



Risque de blessures accidentelles ou de détérioration de l'appareil



Inflammable



Le tension appliquée à l'appareil doit coïncider avec les données de la plaquette signalétique. Utiliser une prise standard à trois pôles (>10A) et une fiche avec mise à la terre.



Veiller à la propreté de la fiche, s'assurer qu'elle est bien branchée. Ne pas écraser la fiche, endommager le cordon secteur ou laisse ce dernier près du compresseur (risque de détérioration de l'isolant du câble).



Ne conserver aucun produit inflammable, hautement volatile et oxydé dans le réfrigérateur.



Si le réfrigérateur produit un bruit, une odeur, une fumée anormal(e) ou un phénomène inhabituel, le débrancher du secteur et contacter le S.A.V.



Ne pas démonter ni réparer le réfrigérateur soi-même.







Ne pas mouiller le réfrigérateur et ne déposer aucun récipient d'eau dessus.



Débrancher le cordon du secteur avant de remplacer l'ampoule, nettoyer le réfrigérateur s'il doit rester hors service pendant une période prolongée.



Il est interdit de suspendre des objets lourds à la porte ou de réaliser toute action pouvant renverser le réfrigérateur (surveiller les enfants).

 <p>Ne pas placer d'objet lourd ni de dispositifs produisant de la chaleur (thermos, amplificateur, bougie etc.) sur le réfrigérateur.</p>	 <p>Ne pas utiliser le réfrigérateur à l'extérieur ou sous la pluie.</p>
 <p>Ne conserver aucune bouteille en verre ou liquide en boîte dans le compartiment de congélation (risque d'éclatement). Attention : ne pas toucher les produits conservés dans le congélateur avec les mains humides (risques de blessures).</p>	 <p>Ne pas toucher le réfrigérateur lorsqu'il perd du gaz, fermer d'abord la soupape de sécurité puis ouvrir la fenêtre pour ventiler les locaux. Ne pas débrancher le cordon secteur ni tourner le thermostat au préalable (risque d'incendie).</p>
 <p>Ne pas intervenir sur le circuit si vous n'êtes pas un professionnel qualifié.</p>	

INSTALLATION

1. Déplacer le réfrigérateur correctement :

- Le saisir par le bas, ne pas le tirer par la porte ou par la poignée.
- Le maintenir à l'horizontale pendant le transport. Ne pas le renverser tête en bas. Ne pas l'incliner de plus de 45°.
- Eviter toute collision ou choc violent.

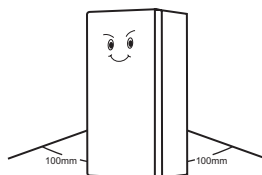
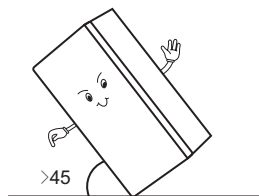

2. Installer le réfrigérateur correctement :

- Installer le réfrigérateur dans un endroit sec et ventilé. Ne jamais le placer près d'une source de chaleur ni l'exposer au rayonnement solaire direct.
- Installer le réfrigérateur à l'horizontale sur une base/un sol dur et résistant à la charge. Utiliser les pieds réglables pour le mettre de niveau.
- Veiller à laisser une lame d'air d'au moins 100mm derrière le réfrigérateur.
- Pour votre sécurité, ce réfrigérateur doit être raccordé à une prise avec mise à la terre. Ne pas le mettre à la terre via la ligne de téléphone ou le conduit de gaz.
- Après la livraison, attendez 2 heures avant de brancher l'appareil pour que le circuit frigorifique soit stabilisé.

INSTRUCTIONS D'UTILISATION

- Ne pas placer des légumes contenant de l'eau au contact direct du compartiment du réfrigérateur (l'eau accélère leur altération).
- Avant d'introduire des aliments chauds dans le réfrigérateur, veiller à les laisser refroidir d'abord à température ambiante.
- Veiller à maintenir suffisamment d'espace pour la ventilation.
- L'emballage individuel des aliments facilite l'utilisation du réfrigérateur. Veiller à ne pas ouvrir la porte trop fréquemment pour économiser de l'énergie.

Réglage de la température

Pour régler la température intérieure du réfrigérateur, agir sur le thermostat. Le thermostat maintiendra la température dans une plage déterminée en fonction de la position sélectionnée.

Le repère du thermostat indique sa position, non pas sa température. Régler le thermostat en « 1 » et « 4 » en été et entre « 4 » et « 7 » en hiver. Les positions « 3 » et « 4 » sont les plus économiques.

Remplacement de l'ampoule

- Débrancher le réfrigérateur du secteur.
- Abaisser le capot de l'ampoule.
- Dévisser l'ampoule grillée dans le sens contraire des aiguilles d'un montre.
- Visser l'ampoule neuve dans le sens des aiguilles d'une montre.
- Caractéristiques de l'ampoule : IEC60079-15, 10W, 220-240V.

ZONE LA PLUS FROIDE DU REFRIGERATEUR

- Vous obtiendrez une meilleure conservation de vos aliments si vous les placez dans la zone de froid convenant le mieux à leur nature.
- Le symbole ci-dessous indique l'emplacement de la zone la plus froide de votre réfrigérateur.
- Cette zone est délimitée en haut par le compartiment basse température et en bas par le symbole ou bien par la clayette positionnée à la même hauteur.
- Afin de garantir les températures dans la zone la plus froide, veillez à ne pas modifier le positionnement de cette clayette.

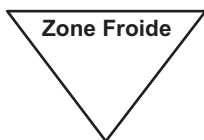

INSTALLATION DE L'INDICATEUR DE TEMPERATURE

- Pour vous aider à bien régler votre réfrigérateur, celui-ci est équipé d'un indicateur de température (livré dans le sachet de la notice) qui permettra de contrôler la température moyenne dans la zone la plus froide.
- Pour installer l'indicateur de température, veuillez respecter les indications selon les schémas ci-dessous.

Attention :

Cet indicateur est prévu pour fonctionner uniquement avec votre réfrigérateur, veillez à ne pas l'utiliser dans un autre réfrigérateur (en effet, la zone la plus froide n'est pas identique), ou pour une autre utilisation.

COMMENT PLACER L'INDICATEUR DE TEMPERATURE DANS LE REFRIGERATEUR :

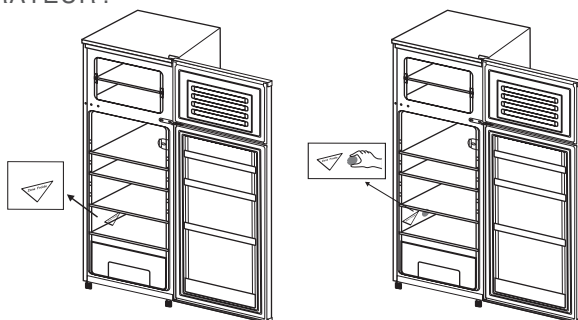

Pour bien positionner l'indicateur de température, il est nécessaire de le coller au même niveau que le symbole "Zone Froide" (voir dessin), en veillant à ce que la surface de la paroi soit parfaitement propre et sèche.

VERIFICATION DE LA TEMPERATURE DANS LA ZONE LA PLUS FROIDE REMPACEMENT DE L'AMPOULE

Une fois l'installation de l'indicateur de température réalisée, vous pourrez vérifier régulièrement que la température de la zone la plus froide est correcte, et, le cas échéant, ajuster le thermostat en conséquence comme indiqué précédemment.

Pour la bonne conservation des denrées dans votre réfrigérateur et notamment dans la zone la plus froide, veillez à ce que dans l'indicateur de température apparaisse « OK ». Si « OK » n'apparaît pas, la température moyenne de la zone est trop élevée. Réglez le thermostat sur une position supérieure.

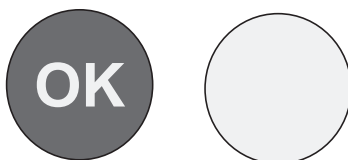

A chaque modification du thermostat, attendez la stabilisation de la température à l'intérieur de l'appareil avant de procéder si nécessaire, à un nouveau réglage. Ne modifiez la position du thermostat que progressivement et attendez au moins 12 heures avant de procéder à une nouvelle vérification et à une éventuelle modification.

REMARQUES :

Après chargement de l'appareil avec des denrées fraîches ou après ouvertures répétées (ou ouverture prolongée) de la porte, il est normal que l'inscription « OK » n'apparaisse pas dans l'indicateur de température. Attendez au moins 12 heures avant de réajuster le thermostat.

DEGIVRAGE

- Au bout d'un certain temps de fonctionnement, le réfrigérateur accumulera une couche de givre qui, si elle est trop épaisse, réduira son rendement. Eliminer le givre à la main dès qu'il atteint une épaisseur de 5mm.
- Sortir tous les aliments du réfrigérateur, le emballer et le déposer dans un endroit frais. Démontez tous les accessoires et mettez le thermostat sur "0" (ou débrancher le cordon du secteur), ouvrir la porte du compartiment de congélation (y placer un récipient d'eau à environ 50°C pour accélérer le dégivrage).
- Ne pas utiliser d'objets de nettoyage durs ou agressifs qui pourraient endommager la surface. Ne pas utiliser non plus de chauffages électriques pour le dégivrage.

REGLES D'HYGIENE

Retirez les emballages avant de placer les aliments dans le réfrigérateur (par exemple, emballages des packs de yaourts).

L'observation des conseils suivants est de nature à éviter la contamination croisée et à éviter une mauvaise conservation des aliments.

- Emballer systématiquement les produits pour éviter que les denrées ne se contaminent mutuellement.
- Se laver les mains avant de toucher les aliments et plusieurs fois pendant la préparation du repas, surtout si celle-ci implique la manipulation de différents produits.
- Ne pas réutiliser des ustensiles ayant déjà servi sans les avoir nettoyés au préalable, comme par exemple la planche à découper.
- Attendre le refroidissement complet des aliments avant de les placer dans le réfrigérateur.
- Limiter le nombre d'ouverture de la porte et surtout ne pas la laisser ouverte trop longtemps afin d'éviter une montée de la température interne.
- Placer les aliments dans le réfrigérateur de telle sorte que l'air puisse circuler entre eux.

CONSERVATION DES ALIMENTS DANS LE REFRIGERATEUR EN FONCTION DE LEUR NATURE

Dans un réfrigérateur, la température n'est pas uniforme (à l'exception des appareils à froid ventilé ou brassé). Chaque type d'aliment a une température de conservation idéale et donc un emplacement précis à respecter.

Il est important de placer les aliments dans le réfrigérateur selon leur nature :

EMPLACEMENT	PRODUITS
Zone fraîche Sur la clayette supérieure	Produits laitiers, desserts lactés, matières grasses, fromages frais.
Zone froide Sur le bac à légumes	Viandes, volailles, poissons, charcuteries, plats préparés, salades composées, préparations et pâtisseries à base d'oeuf ou de crème, pâtes fraîches, pâte à tarte, pizzas/quiches, produits frais et fromages au lait cru, légumes prêt à l'emploi et plus généralement, tout produit frais don't la date limite de consommation.
Dans le bac à légumes	Fruits et légumes frais.

NETTOYAGE ET ENTRETIEN

Attention: Toujours éteindre et débrancher l'appareil avant tout nettoyage ou toute maintenance.

1. Nettoyage du réfrigérateur

- Accessoires intérieurs
Retirer tous les accessoires intérieurs et essuyer le réfrigérateur avec un chiffon doux.
- Joint de porte
Utiliser un détergent neutre.

2. ATTENTION

- Nettoyer le réfrigérateur tous les deux mois pour que l'intérieur et l'extérieur restent propres.
- Avant le nettoyage, débrancher le réfrigérateur du secteur. Le nettoyer avec un détergent neutre puis l'essuyer. Nettoyer soigneusement le joint de porte, en particulier s'il est sale. La vie utile du réfrigérateur n'en sera qu'augmentée.
- A interdire pour le nettoyage : eau chaude, détraissant, détergent acide ou basique, savon parfumé, essence, alcool, solvants organiques et brosse.
- Pour prévenir la corrosion, ne pas nettoyer le réfrigérateur avec de l'eau seule.
- Contrôler l'état de la fiche et du cordon secteur.
- Si le réfrigérateur n'est pas utilisé pendant une période prolongée, le débrancher du secteur, en extraire les aliments et le nettoyer. Laisser la porte entrouverte et stocker le réfrigérateur dans un endroit sec et ventilé.

GUIDE DE DEPANNAGE

Problème	Cause de remède
Mauvais fonctionnement	<ul style="list-style-type: none">• Vérifier si le cordon secteur est bien branché.• S'assurer que le thermostat est en position de fonctionnement.
Le système de réfrigérateur ne fonctionne pas bien	<ul style="list-style-type: none">• Régler le thermostat sur une valeur inférieure.• Le réfrigérateur a été rempli d'aliments chauds.• Ouverture fréquente de la porte.• Le réfrigérateur est exposé au soleil ou est situé à proximité d'une source de chaleur.• Ventilation inadéquate.• Porte mal fermée (la porte s'est affaissée, le joint peut être usé ou endommagé).
Congélation des aliments dans le réfrigérateur	<ul style="list-style-type: none">• Régler le thermostat sur une valeur inférieure.• Eloigner les légumes à forte teneur en eau de la paroi arrière du réfrigérateur.

Bruit excessif	<ul style="list-style-type: none"> • Poser le réfrigérateur de niveau et sur une base/un sol résistant à la charge. • S'assurer que tous les accessoires sont bien placés. • Le bac de récupération du compresseur est tombé. • Les tubulures de réfrigérant du compresseur se touchent.
Odeur désagréable	<ul style="list-style-type: none"> • S'assurer que les aliments sont emballés hermétiquement. • Problème de conservation des aliments. • Nettoyer l'intérieur du réfrigérateur.
Mauvais fonctionnement en hiver	<ul style="list-style-type: none"> • La température ambiante est trop faible. • Mettre l'interrupteur d'économie sur "ON".
Le compresseur ne s'arrête pas de fonctionner en été	<ul style="list-style-type: none"> • Le réfrigérateur a été rempli d'aliments chauds. • Régler le thermostat sur une valeur supérieure. • Ouverture fréquente de la porte. • Ventilation inadéquate. • Porte mal fermée (la porte s'est affaissée, le joint peut être usé ou endommagé).
Fuites d'eau	<ul style="list-style-type: none"> • S'assurer de la position correcte du bac de récupération sur le compresseur.

• **ATTENTION :**

Ne pas obstruer les sections de ventilation de la carrosserie et des différents éléments du réfrigérateur.

• **ATTENTION :**

Pour le dégivrage, ne pas utiliser d'outils ou de dispositifs accélérant le dégivrage autres que ceux recommandés par le fabricant.

• **ATTENTION :**

Ne pas endommager le circuit de réfrigérant.

Note 103 : cet avertissement s'applique uniquement aux circuits accessibles pour l'utilisateur.

• **ATTENTION :**

Ne pas utiliser d'appareil électrique à l'intérieur du réfrigérateur à moins qu'il soit du type recommandé par le fabricant.

PHENOMENES NORMAUX

- Veuillez vérifier les phénomènes décrits ci-dessous avant d'appliquer le S.A.V. :

Problème	Cause
On entend un bruit de liquide	Ce bruit est normal. Il est lié à la circulation du réfrigérant pendant le fonctionnement ou le repos du compresseur.
Bruit métallique	Bruit de l'isolation moulé par injection lors de son expansion ou retrait.
Bruit du compresseur au démarrage ou à l'arrêt	Ce bruit est normal pendant le fonctionnement du compresseur, notamment au démarrage et à l'arrêt.
Humidité à l'extérieur ou autour de porte-ferre	De légères traces de condensation peuvent apparaître sur le réfrigérateur par une journée très humide (phénomène similaire aux gouttes se condensant à la surface d'eau glacée).

SPECIFICATIONS TECHNIQUES

Référence	AFD212F
Tension nominale:	220-240V~
Courant nominale:	0.6A
Fréquence nominale:	50HZ
Puissance nominale:	80W
Puissance de la lampe:	10W
Volume total:	210L
Classe climatique:	N
Gaz réfrigérant:	R600a(52g)
Consommation énergétique:	216kW.h/an
Classe de protection contre choc électrique:	I
Poids net:	46kg
Mousse d'isolation:	CYCLOPENTANE
Classe énergétique:	A+

SCHEMA DU CIRCUIT

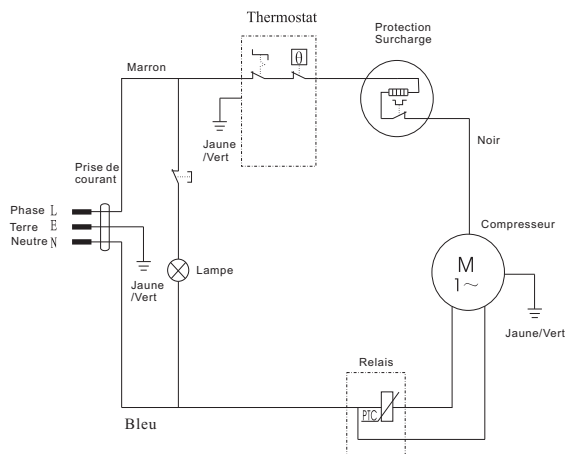

Attention:

Schéma fourni uniquement à titre indicatif. Les paramètres spécifiques sont basés uniquement sur les données figurant sur la plaquette signalétique.

Le fabricant et le revendeur ne peuvent pas être tenus responsable de tout accident ou dommage causé par une utilisation impropre de l'appareil, ou si les instructions données dans le présent manuel n'ont pas été respectées.

ENLEVEMENT DES APPAREILS MENAGERS USAGES



La directive Européenne 2002/96/EC sur les Déchets des Equipements Electriques et Electroniques (DEEE), exige que les appareils ménagers usagés ne soient pas jetés dans le flux normal des déchets municipaux. Les appareils usagés doivent être collectés séparément afin d'optimiser le taux de récupération et le recyclage des matériaux qui les composent et réduire l'impact sur la santé humaine et l'environnement. Le symbole de la poubelle barrée est apposé sur tous les produits pour rappeler les obligations de la collecte séparée. Les consommateurs devront contacter les autorités locales ou leur revendeur concernant la démarche à suivre pour l'enlèvement de leur appareil.

TABLE OF CONTENTS

Structure illustration	- 17 -
Points of safety	- 18 -
Installation	- 21 -
Coldest zone in the refrigerator	- 23 -
Maintenance	- 24 -
Common phenomena trouble shooting	- 25 -
Technical specifications	- 26 -
Circuit diagram	- 26 -



This product is for household use only!

Please read these instructions carefully before the first use of this product and save this manual for your future reference.

STRUCTURE ILLUSTRATION

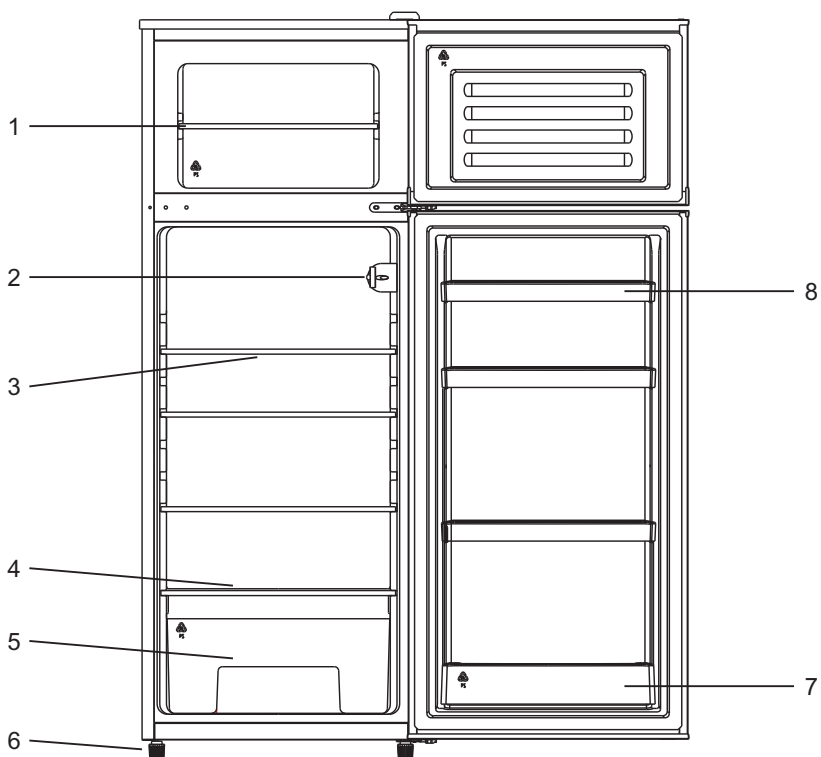

1. Freezer shelf

2. Refrigerator temperature control knob

3. Refrigerator shelf

4. Crisper cover

5. Fruit and vegetable case



6. Regulating feet(2 purchase)

7. Big bottle rack







8. Egg shelves fence

POINTS OF SAFETY

- For proper usage and safety, please read the «Instruction» before using it.
- Please follow all items of Instruction for safety while using it.

	Cautions	This symbol indicates the possibility of death or serious injury.
	Attentions	This symbol indicates the possibility of injury or damage to property.

The meaning of symbols used in this manual is shown in following table

	Never do this
	No touching
	No removing
	Must follow while using it
	Pull the plug out during maintenance
	Connected to the earth

Attentions

Customer cannot change the plug and wire without authorization. If the wire is destroyed, it should be changed by the service authorized service personnel

Cautions

Own socket for its own use

The electric power must be well connected to the earth.



Keep the plug and socket clean

Dust and bad connection might cause electric shock.



No extruding the plug strongly

Short circuit caused by damaged plug can make fire.



No damaging the power line

Short circuit caused by forcible bending, stretching, twisting packing, cutting the wire might make fire.



⚠ Cautions

No stretching of the power line directly

Please shut the power off while handling the plug, damaged wire might make fire.



Be sure to connection to earth well

Make sure the appliance is properly earthed.

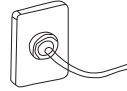

Never use damaged wire, plug, socket

It might cause electric shock, short circuit, even fire.



Do not install the unit in moist place

Avoid using the appliance in a damp moist place.

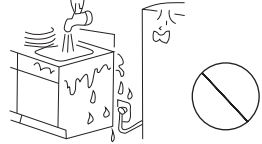

Shut off power while maintenance

Unplug the socket while cleaning.

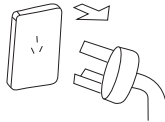

If inflammable gas is leaked, open the window to have fresh air, do not pull out plug

Spark may happen if the plug is pulled out which can result in fire or explosion.



Pull our plug in emergency

Accident(short circuit) may happen if it continues to run. Please contact to the authorized service personnel without delay.

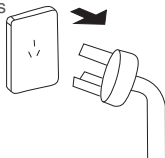

Do not remove or repair it by yourself

Please contact with the authorized service center without delay.



⚠ Cautions

Remove the door gasket while discarding it

Remove the door gasket to avoid children being trapped inside.



⚠ Attention

Please locate it on even and smooth place, regulate by screwing the feet

Turning over would cause accidents.



To avoid frostbite, do not touch foods and vessel in freezer with moist hands

Touching foods and vessel in the freezer with moist hands would cause frostbite.



Do not stretch hand to the bottom.

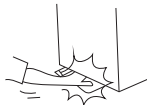

Close the door with the handle

Closing the door with hands on the upside, downside or other sides might hurt the fingers.

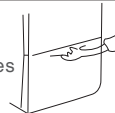

Do not store too much foods.

Too much storing drop the cooling efficiency.



Do not put bottle into the freezer case

Glass may explode and hurt people hand while storing or extracting foods.



Recycle foam, refrigerant, etc, according to relevant national regulations.

Forbidden to throw away foam, refrigerant, etc.

When place fridges, please remove the foam tray

Especially when use refrigerant 600a, should remove the foam tray, or cause to explode.

1 Placing rightly

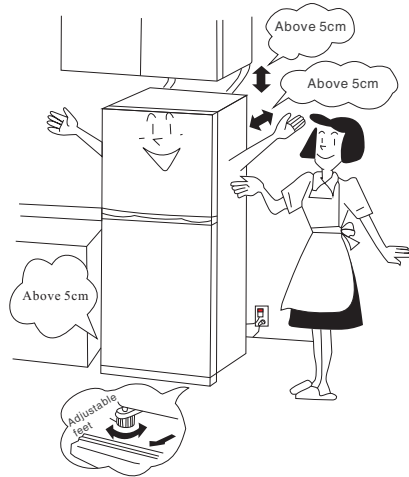

Keeping proper space

- Too small space around it, putting goods on the top or side, and pasting our on the side might prevent heat generation, resulting in unnecessary wastage of energy.
- Contacting between back and wall might cause vibration and noise.
Heat radiated from the refrigerator might wear our the wall or other things of space is too small.

Avoiding heat and moisture

- Heat, sunlight shining directly would influence cooling seriously and waste the electric energy.
- Many troubles are caused by moisture.

Locating firmly and horizontally

- Rotate the adjustable feet one round (let the from feet hand in the air) and then firm the refrigerator horizontally (to avoid vibration and noise).

! Attention

A piece of wood should be placed first if the refrigerator is located on the carpet etc.

Earth line

! Cautions

The earth line should be connected if the refrigerator is located at the moist place such as toilet, laundryroom, basement etc.

Earth terminal (triangle plug)

- Please connect one side of the earth line to the earth terminal

2

Tear down the tape
firming case



3

Turn on the power

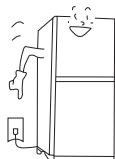

4

Storing after turning on
power 4~5 hours



The smell of plastic will disappear
automatically a period later.

- In hot season freezing foods completely needs 24 hours. check the cooling condition in the next day .something such as ice-cream should be frozen completely.

5

Pay more attention while moving.

Screw compressors are adopted inside. Inclination angle is no more than 45 degree.

Temperature adjustment . . . Usually in MID position

Temperature knob is to be adjusted temperature of box. The number on it can not show temperature Big number show the temperature of box is low and little number show is high."0"show stop. In winter, usually place the knob at 4-7,In summer usually place the knob at 4-1.

Caution:

- 1.Please obey the step of control;
- 2.Improper adjust may lead to lower temperature, higher temperature or influence energy consumption.

Changing the light bulb

If you need to replace the lamp, please according to below instruction,

1. pull out the power plug first,
2. unscrew the old lamp, replace the new lamp,

Note: the lamp power is 10W,
the bulb must be according to IEC 60079-15.

COLDEST ZONE IN THE REFRIGERATOR

This symbol indicates the location of the coldest zone of the refrigerator, The area is bounded below by the glass crisper, and above by the symbol or the rack positioned at the same height.

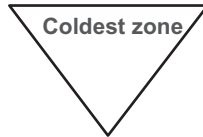

To ensure the temperatures in this area, do not change the positioning of the shelf. In forced air refrigerators (equipped with a fan or No Frost models), the symbol of the coldest zone is not represented because the temperature inside is homogeneous.

TEMPERATURE INDICATOR SETTING

To help you set your refrigerator well, it is equipped with a temperature indicator that will monitor the average temperature in the coldest zone. **WARNING:** This indicator is intended to work only with your refrigerator, do not use it in another refrigerator (in fact, the coldest zone is not the same), or for any other use.

CHECKING THE TEMPERATURE IN THE COLDEST ZONE

With the temperature indicator, you can check regularly that the temperature of the coldest zone is correct. Indeed, the internal temperature of the refrigerator depends on several factors such as the ambient temperature of the room, the amount of food stored and the frequency of door opening. Take these factors into consideration when setting the device.

When the indicator shows « OK », this means that your thermostat is well adjusted and the internal temperature correct.

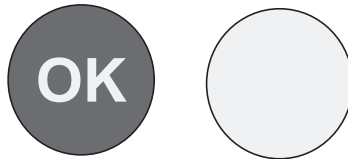

If the indicator of temperature turns **WHITE**, this means that the temperature is too high; in this case, increase the refrigerator temperature control setting and wait for 12 hours before performing a new visual inspection of the indicator.

When fresh food has been introduced or the door has been left open, it is possible for the indicator of temperature to turn **WHITE** after a while.

MAINTENANCE

Cleaning procedure

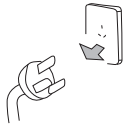

⚠ Cautions

Always disconnect the power plug.

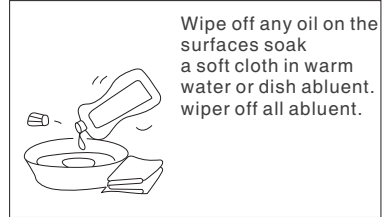

Back of refrigerator

Adjust the regulate feet and let it hang in the air, then moving it.
Clean the dust at back and ground

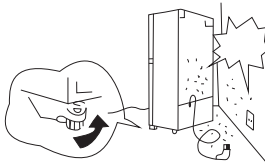

⚠ Attention

Do not stretch hands to the bottom

Inspection after cleaning

Caution

Check power line and plug
If the power line and plug damaged.
Dust on the plug.
Unusual heat of plug.
If the socket become flexible.
If the plug inserted incompletely.
If the power line and plug are damaged or Sticked dust, it would cause electric shock or fire.

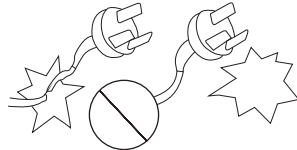

Replugging in the power at least 10 minutes later.



COMMON PHENOMENA TROUBLE SHOOTING

Instruction trouble shooting

The following cases are not malfunction. Please check according to below steps before asking for service.

- No current; abnormal voltage; fusing; out in the plus uneffectively ,check the plug and fuse.
- Not efficient
 - The temperature adjustment knob is in the 0 position;
 - Space around the refrigerator is not enough;
 - The door has been opened too frequently and too long;
 - The refrigerator is exposed to the sunlight directly or place near some heat sources;
 - There is no space between foods;
 - There are hot foods inside the case.

Please read the points of attention, keep away from the heat source, do not open the door frequently, put the hot foods in the case after it is cooled down. Adjust the knob to 5 to 6 position.

- Foods frozen in the refrigerator compartment or chilled case.
 - The temperature knob is in 7 position;
 - Foods containing rich water and freezed easily are near the rear wall.
 - Troubles of sensors or control, adjust the knob to 3 position.
- Noises
 - The refrigerator is not located firmly;
 - The refrigerator has been struck to other objects;
 - The copper pipe has been struck each other in the mechanical room;Locate the refrigerator at a firm base and separate the copper pipe from other objects in the mechanical room.
- Compressor can not stop working automatically
 - Store too much foods at one setting;
 - Open the door frequently or too long;
 - The temperature knob is in 7 position;
 - Foods should be stored in separated batches, do not store too much food at one setting;
 - Decrease the frequence of opening the door and shorten the time of opening the door.
- Compressor cannot start
 - Turning on the power, the refrigerator cannot work exceeding 30seconds.pullthe plug down at once.
 - Reinsert the plug, if the refrigerator still do not work. Please contact with service department.

TECHNICAL SPECIFICATIONS

Reference:	AFD212F
Rated voltage:	220-240V~
Rated current:	0.6A
Rated frequency:	50HZ
Rated power:	80W
Lamp power:	10W
Total volume:	210L
Climate tape:	N
Refrigerant:	R600a(52g)
Energy consumption:	216kW.h/an
Protection against electrical shock:	I
Net weight:	46kg
Foam:	CYCLOPENTANE
Energy class:	A+

CIRCUIT DIAGRAM

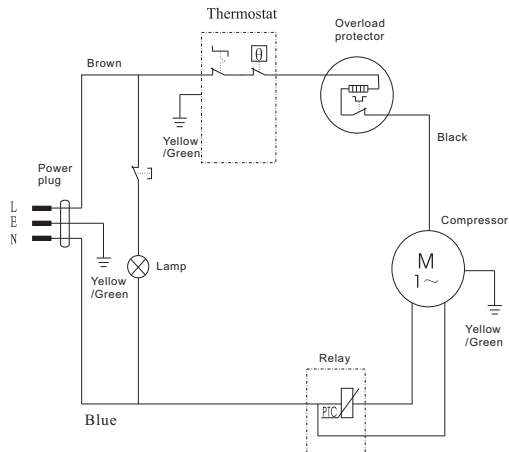

Attention:

Scheme provided for information only . The specific parameters are based only on data on the nameplate .

WARNING:

WARNING---keep ventilation opening, in the appliance enclosure or in the built-in structure, clear of obstruction.

WARNING---do not use mechanical devices or other means to accelerate the defrosting process.

WARNING---do not use electrical appliances inside the food storage compartments of the appliance.

WARNING---do not damage the refrigerant loop.

If the supply cord is damaged, it must be replaced by the manufacturer or its service agent or a similarly qualified person in order to avoid a hazard.

This appliance is not intended for use by persons (including children) with reduced physical, sensory or mental capabilities, or lack of experience and knowledge, unless they have been given supervision or instruction concerning use of the appliance by a person responsible for their safety. Children should be supervised to ensure that they do not play with the appliance.

WARNING----Do not use mechanical devices or other means to accelerate the defrosting process, other than those recommended by the manufacturer.

WARNING----Do not use electrical appliances inside the food storage compartments of the appliance, unless they are of the type recommended by the manufacturer.

- This appliance has been incorporated with a grounded plug. Please ensure the wall outlet in your house is well earthed.
- It is recommended to check regularly the supply cord for any sign of possible deterioration, and the appliance should not be used if the cable is damaged.
- The appliance is not intended to be operated by means of an external timer or a separate remote –control system.

We decline liability for any damage or accident derived from any use of this product which is not in conformity with the instructions contained in this booklet.

CORRECT DISPOSAL OF THIS PRODUCT



This marking indicates that this product should not be disposed with other household wastes throughout the EU. To prevent possible harm to the environment or human health from uncontrolled waste disposal, recycle it responsibly to promote the sustainable reuse of material resources. To return your used device, please use the return and collection systems or contact the retailer where the product was purchased. They can take this product for environmental safe recycling.

BUT INTERNATIONAL
1, AVENUE SPINOZA
77184 EMERAINVILLE, FRANCE
