

Tumble Dryer
Sèche-linge
Wasdroger
Secadora

10001280 - DHP 8 A++ S566C

INSTRUCTIONS FOR USE02
CONSIGNES D'UTILISATION24
GEBRUIKSAANWIJZINGEN48
INSTRUCCIONES DE USO72

VALBERG

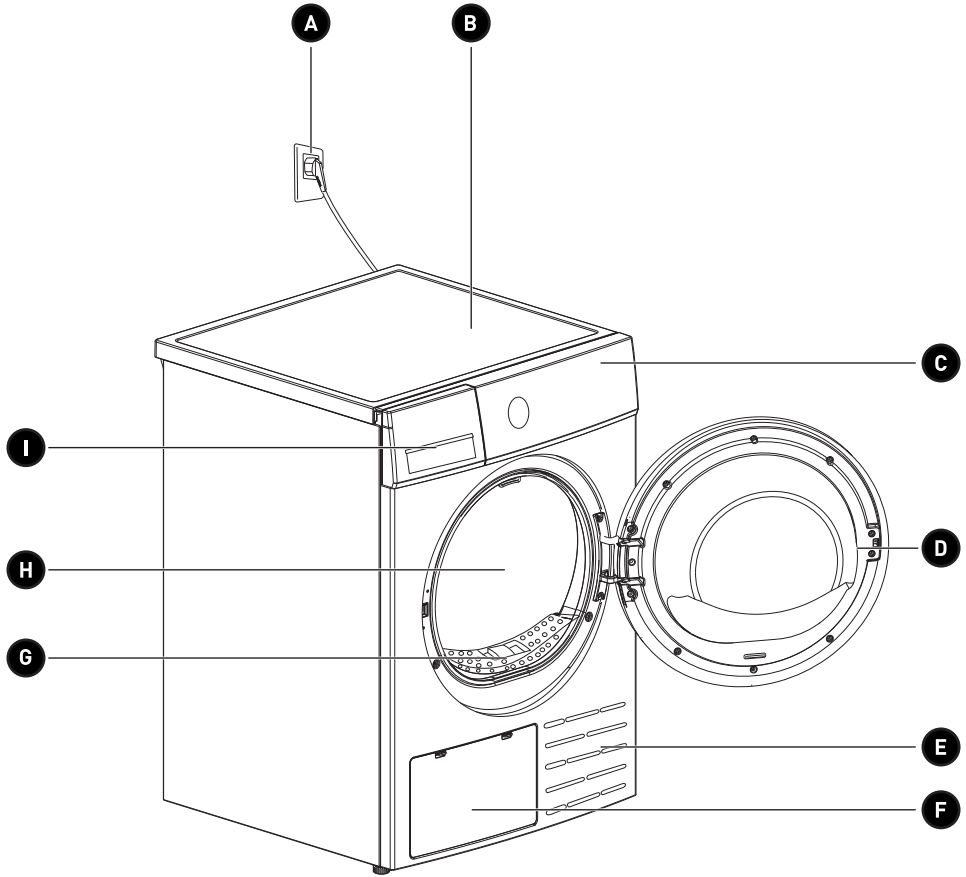

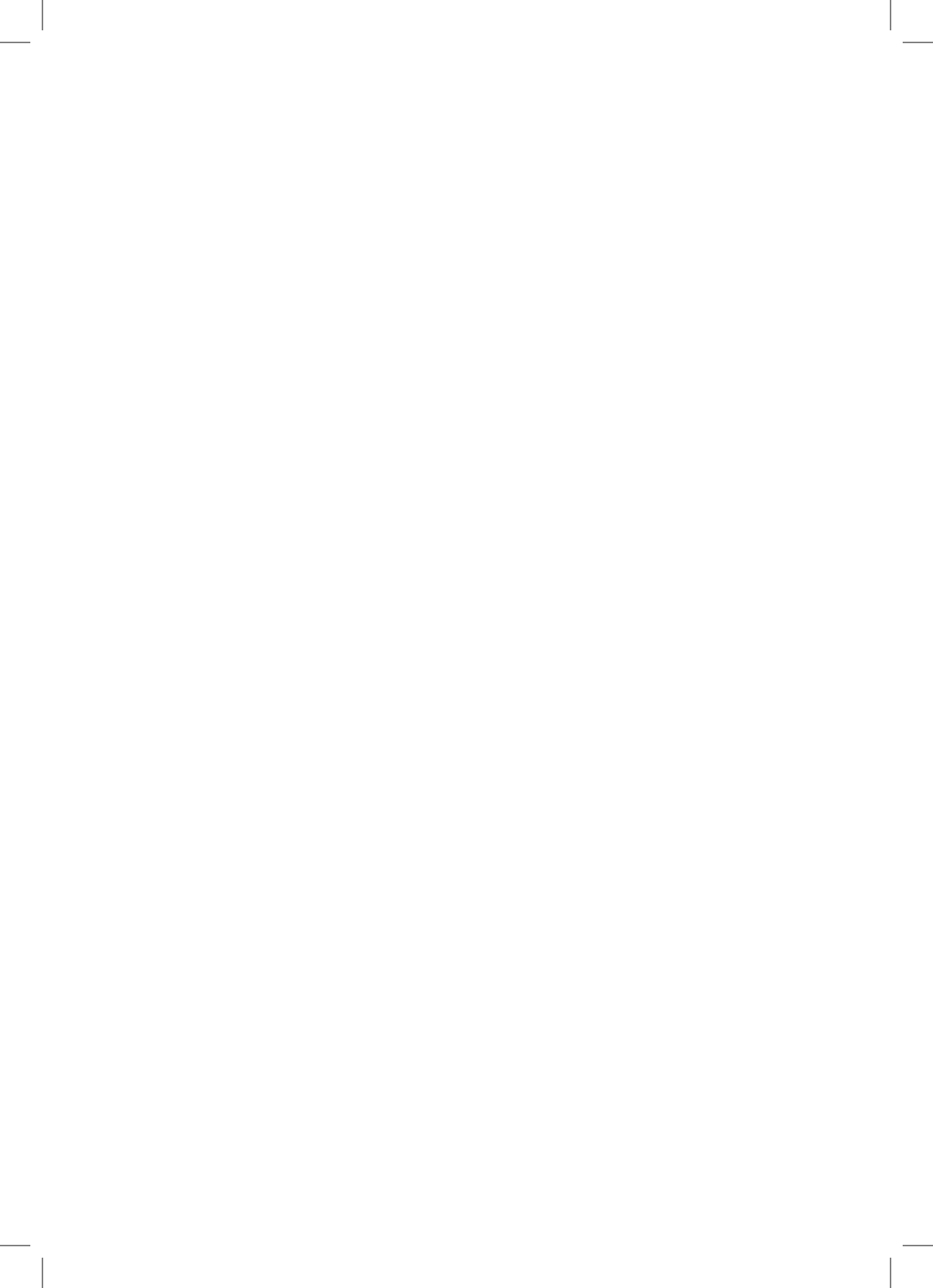

Thank you!

Thank you for choosing this VALBERG product. VALBERG products are chosen, tested, and recommended by ELECTRO DEPOT, so you can be sure you are getting a top-quality, easy-to-use product that won't let you down.

We're confident your new device will be a pleasure to use every day!

Welcome to ELECTRO DEPOT.



ELECTRO DEPOT

Table of Contents

A

Product overview

Parts
Accessories
Specifications

B

Product usage

Installation
Operation

C

Cleaning and maintenance

Cleaning and Care
Trouble Shooting

Product Fiche

Parts

A Power cord

B Top board

C Control panel

D Door

E Air inlet

F Maintenance cover

G Door filter

H Drum

I Water container

**Note:**

- The actual model you purchased might differ. Please see the product you purchased in kind prevail.

Accessories

The following parts are optional for specific models.

If your dryer has following parts, please wear gloves to install them as per the instruction below .

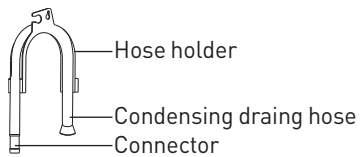

Specifications

Model:	10001280 - DHP 8 A++ S566C
Dimension (LxWxH):	595x600x845(mm)
Ambient temperature:	+5°C ~ +35°C
Rated input power:	800W
Rated voltage:	220-240V~
Rated frequency:	50Hz
Refrigerant:	R290
Weight of product:	41kg
Rated capacity:	8.0kg
GWP:	3
Quantity of refrigerant:	120g

**Note:**

- The rated capacity is the maximum capacity to be dried at one time. Make sure that the dry clothes which are loaded into the appliance do not exceed the rated capacity.
- Do not install the tumble dryer in a room when there is a risk of frost occurring. At temperatures around freezing point the tumble dryer may not be able to operate properly.
- There is a risk of damage if the condensate water is allowed to freeze in the pump, hoses and / or condensate water container.

Installation

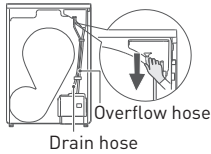

1. Pull out the upper drain hose

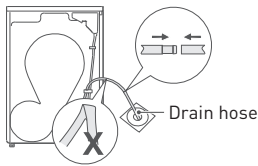

2. Put the external drain hose into the floor drain (be careful not to bend the external drain hose)

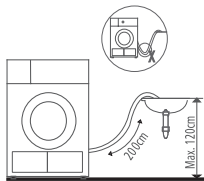

3. Put the hose holder in the washing basin or any other sink.

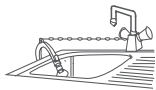

Transport

Move cautiously. Do not grasp any salient parts of machine. The machine door cannot be used as the handle for transport. If the dryer can't be transported erectly, the dryer can be tilted to right less than 30°.

Risk of injury and damage!

Improper handling of the appliance may result in injury.

- The appliance is very heavy. Never transport or carry the appliance alone; always with the assistance of another person.
- Remove all obstacles on the transport route and from the installation location, e.g. open doors and clear away objects lying on the floor.
- Do not use the open door as a handhold.
- Remove all package material before using the appliance.
- Before setting up the tumble dryer, check it for any externally visible damage. Do not install or use a damaged tumble dryer.
- Do not install the tumble dryer in a room where there is a risk of frost occurring. At temperatures around freezing point the tumble dryer may not be able to operate properly. There is a risk of damage if the condensed water is allowed to freeze in the pump and hoses.

Installation Position



Warning!

- Children can become entangled in the packaging film or swallow small parts and suffocate. Do not allow children to play with the packaging.
- The appliance must not be installed behind a lockable door, a sliding door or a door with a hinge on the opposite side to that of the tumble dryer, in such a way that a full opening of the tumble dryer door is restricted.
- Do not restrict the floor clearance through deep pile carpets, strips of wood or similar. This might cause heat built-up which would interfere with the operation of the appliance.

1. It is recommended that, for your convenience, the machine is positioned close to your washing machine.
2. Do not stack this dryer on washing machine without stacking kits. (If you want to stack this dryer on a washing machine, please purchase the independent parts. Installation shall be done by the manufacturer, its service agent or similarly qualified persons to avoid any hazards.)
3. The tumble dryer must be installed in a clean place, where dirt does not accumulate. Air must be able to circulate freely around the appliance. Do not obstruct the front air inlet or the air intake grilles at the back of the machine.
4. To keep vibration and noise within minimum level when the dryer is in use, it must be placed on a firm and level surface.
5. The feet must never be removed.

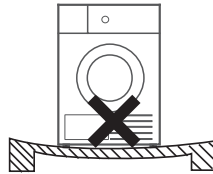
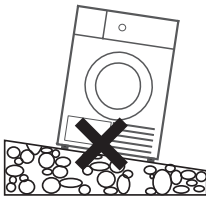

Level Adjusting

Once in its permanent operating position, check that the dryer is absolutely level with the aid of a spirit level. If it is not, adjust the feet by hand or using a tool.

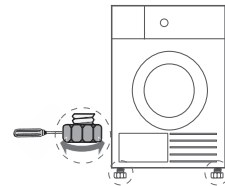

Power Supply Connection

1. Make sure that the voltage of the power supply is the same as the electric specification.
2. Do not connect the dryer with the power connection board, a universal plug or socket, do not use multi-plug adapters and extension cables.

Operation



Note:

- Before using, make sure the tumble dryer is installed correctly.

Before Drying

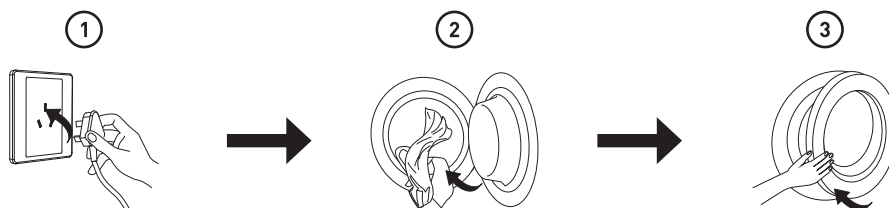

1. Plug in
2. Load
3. Close the door

Drying



On



Select
program



Select function
or default



Start

After Drying

Buzzer beep and "End" on display.

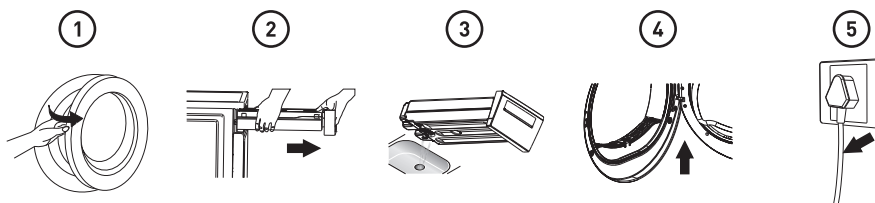

1. Open the door and take out laundry
2. Pull out the container
3. Pour out condensate water
4. Clean the filter
5. Power off

**Note:**

- If the socket with a switch is used, please press the switch to turn off the power directly.

Before Each Drying**Note:**

- Leave it to stand for 2 hours after transporting. Before first use, please use the soft fabric to clean the inside drum.
 1. Put some clean rags into the drum.
 2. Plug the power, press "On/Off".
 3. Select the "Refresh" Programme, press "Start/Pause" button.
 4. After finishing this programme, please follow the "cleaning and care" (refer to page 17) to clean the door filter.
- During drying, the compressor and the water will generate some noise which is entirely normal.

1. Before drying, thoroughly spin the laundry in washing machine. High spin speed shortens the drying time and saves energy.
2. For uniform drying result, sort the laundry according to fabric type and select the appropriate drying programme.
3. Before drying, please close zips, hooks and eyelets, button, tie fabric belts, etc.
4. Remove all objects from pockets such as lighters and matches.
5. Sew in or remove underwiring from bras.
6. Close duvet covers and pillow cases to prevent small items from being rolled up inside them.
7. Leave jackets open and undo any long zips so that textiles dry evenly.
8. Do not over dry the clothes, because over dried clothes can easily get creases.
9. Do not dry the articles containing rubber or similar elastic materials.
10. Keep the area around the tumble dryer clean. Coal dust or flour may cause an explosion.
11. The door shall be opened only after the programme of the tumble dryer is finished to avoid being scalded by hot steam or over heated drying machine.
12. Clean the lint filter and empty water container after each use to avoid extension of drying time and increase of energy consumption.
13. Do not dry clothes after dry-clean process.

The reference weight of dry clothes (weight per item)



Sweater
(mixed 800g)









Jacket
(cotton 800g)



Jeans
(800g)



Bath Towel
(cotton 900g)

			
Single bedsheet (cotton 600g)	Work clothes (1120g)	Pyjamas (200g)	Shirt (cotton 300g)
			
T-Shirt (cotton 180g)	Underwear (cotton 70g)	Socks (mixed-weave 50g)	

**Note:**

- Do not put more load than rated.
- Do not dry dripping wet laundry. The dryer might get damaged.

Only dry laundry suitable for tumble drying. Regard the laundry care labels:



Suitable for tumble drying.



Normal drying process: Drying in the tumbler is possible under normal load and temperature 80°C.



Mild drying process: Caution is appropriate when tumble drying. Select mild process with reduced thermal action.



Do not tumble dry: Articles unsuitable for drying in the tumbler.

Control Panel

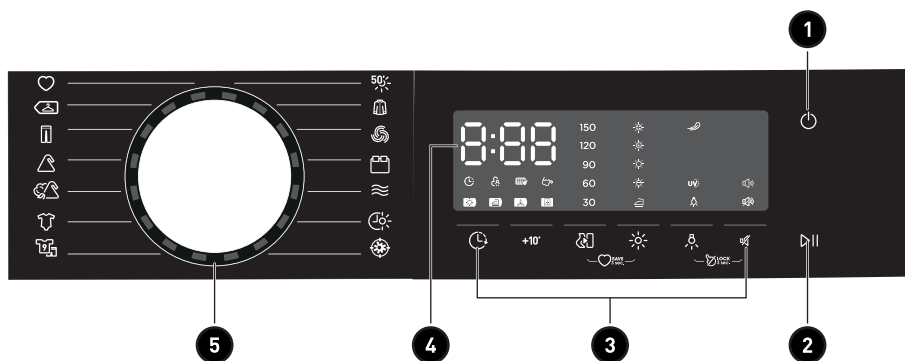
**1 On/Off**

Product is switched on or off.

2 Start/Pause

Press the button to start or pause the drying cycle.

3 Option

These buttons are used for setting additional functions.

4 Display

The display shows the setting, estimated program time remaining and status messages of your dryer.

5 Programmes

Different drying cycles can be selected according to the users need and the type of laundry to be dried.

Option

**Delay**

This function is used for delaying the start of the drying programme up to 24 hours. When the delayed programme starts, the time starts to countdown on the display and the delay icon blinks.

1. Load your laundry and make sure the machine door is closed.
2. Press the "On/Off" button, then use the programme selector knob to select the desired programme.
3. You can additionally select the "Anti-Crease" or "FIBER MASTER" functions according to your need.
4. Press the "Delay" button.
5. Repeatedly to press the "Delay" button to select the desired delay time.
6. After the "Start/Pause" button is pressed, the Dryer is at the running condition. The drying procedure will be automatically performed when the delay time is over.
7. If you press the "Start/Pause" button again, the delay function will be paused.
8. If you want to cancel the "Delay" function, please press the "On/Off" button.

+10'**Time**

When the "Time Dry" and "Refresh" programme is selected, the "Time" button can be used to adjust the drying time in 10 min. steps.

**Anti-Crease**

At the end of the drying cycle, a 30 minutes anti-crease function is active as default setting.

The time for the function can be adjusted to 30-60-90-120-150minutes.

This function prevents the laundry from creases. The laundry can be removed during the anti-crease phase. Except "Time Dry", "Wool" and "Refresh", all the other programmes have this function.

**FIBER MASTER**

You can adjust the dryness level of the laundry by pressing the "FIBER MASTER" button.

1. The intensity function can be activated only before the programme starts.
2. Press the "FIBER MASTER" button repeatedly to increase the drying grade.
3. Except the "Time Dry", "Hygiene", "Wool" and "Refresh" programme, all the other programmes can be adjusted with the "FIBER MASTER" function.

**Lamp**

The drum light will be on for 1 minutes when the button is pressed or 1 minute when the door is open. "Bed Linen", "Sports", "Baby Care", "Mix", "Synthetic" and "Hygiene" programs have UV function. The UV light has properties that eliminate bacteria and viruses. Activating the lamp can destroy almost all bacteria and viruses that persist after drying and sterilizing your clothes. Except the "Hygiene" program, all the other programs can be adjusted by pressing "Lamp" button for 3 seconds to cancel UV function.

**Signal**

Set the buzzer on or off. In default condition, the buzzer is on. When the buzzer is on:

1. The dryer will affirm pressed function button by a sound.
2. If the programme knob is rotated during the dryer is running, the buzzer will remind the user that this is an invalid operation.
3. When the drying programme is done, the buzzer will beep.

**My Cycle**

Used to define and save your favourite programme, which is used frequently.

1. Select the desired programme and other drying functions.
2. Press and hold the "Anti-Crease" and "FIBER MASTER" for 3 seconds until the beep sounds and the desired programme has been saved.
3. Turn the programme selector to the "My Cycle" position, then you can start your favourite programme. If you want to change the "My Cycle" settings, repeat the steps (1) and (2).



Child Lock

1. This machine incorporates a special child safety lock, which can prevent children from carelessly pressing buttons or making the faulty operation.
2. When the drying cycle is running, press the "Lamp" and "Signal" buttons at the same time for 3 seconds to start child lock function.
3. When child lock function is set, the display will show Child lock icon and all button are deactivated, except "On/Off" button.
4. To deactivate the child lock function, the "Lamp" and "Signal" buttons shall be pressed at the same time for 3 seconds.

Display

	Delay
	Child lock
	Remaining Time indicator/Error message
150 120 90 60 30	Anti crease
	Clean filters (warning)
	Empty water container (warning)
	Cycle phase status (drying, iron dry reached, cool down, cupboard dry reached)
	Dryness level (ultra dry, extremely dry, standard, slightly dry)
	Anti crease
	Lamp
	Ironing
	Signal
	No signal
	UV
	Memory

Programmes

Programme selector

1. When the LED display screen brightens up, rotate the programme knob to select the desired programme.
2. Select the "Delay", "Time", "FIBER MASTER", "Anti-Crease" functions for additional options.
3. Press the "Start/Pause" button.
4. Press the "On/Off" button after the programme has completed.







Programme start









The drum will rotate after the programme starts.
The remaining programme time will be displayed.

Programme end

1. The drum will stop rotating after the programme ends. The display will show "End". The dryer will start "Anti-Crease" function if user doesn't remove the load (Refer to page 12). Please press "On/Off" button after unloading the tumble dryer to cut off power and pull out the plug.
2. Deal with the problems according to "Trouble Shooting" section, if there is an unexpected stop during the drying procedure or the dryer shows an Error Code (Refer to page 20).

Drying Programmes Table

Programme	Max Load	Application/Properties	Delay	Time
 Quick (suitable for 1 shirt)	0.2kg	Place clothes loosely in the dryer. Once dried, remove quickly and hang it on a clothes hanger. Easy care laundry (small amount of thin synthetics), such as shirts and blouses equipped with anti-crease functionality to minimize the ironing effort.	Y	N
 Shirts (suitable for 5 shirts)	1.0kg			
 Wool	1.0kg	To refresh you wool items and make them more fresh and fluffy.	Y	N
 Bed Linen	4.0kg	To dry bed linen, bed sheets or other large items.	Y	N
 Refresh	1.0kg	To refresh clothes kept at closed environment for a long time or to remove odors. Min. 20 min to max. 150 min. (in 10 min. steps)	Y	Y
 Time Dry	-	To dry individual items or complete the drying process of multi-layer fabrics with different drying behavior, such as jackets, pillows or voluminous items. Min 10 min. to max. 180min. (in 10 min. steps)	Y	Y

Programme		Max Load	Application/Properties	Delay	Time
 Hygiene		5.0kg	To sterilize drying clothing, especially long-term heat-resistant clothing. Light and fine clothing are not suggest to use this programme.	Y	N
 Sports		3.0kg	To dry sportswear and thin fabrics from polyester, which are not ironed.	Y	N
 Baby Care		1.0kg	To dry small amount of baby clothing	Y	N
 Mix		3.5kg	For mixed fabrics from cotton and synthetics.	Y	N
 Synthetics	Standard	3.5kg	To dry thin synthetic textiles, which are not ironed, such as easy care shirts, baby cloths or socks.	Y	N
 Jeans		4.0kg	To dry jeans or leisure clothes that are spun at high speed in the washing machine.	Y	N
 Cotton	Standard	8.0kg	For single or multi-layer cotton laundry to be dried completely for direct storage.	Y	N
 My Cycle		—	Define and save your favourite programme.	Y	—

- Note for Test Institutes:

 Test programme in accordance with Regulation 392/2012/EU for energy labelling, measured in accordance with EN 61121 and suitable for drying normal cotton load at rated load capacity.

Consumption Data

Model	Program	Capacity	Spin Speed / Residual Humidity	Drying Time	Energy Consumption
DHP 8 A++ S566C	Cotton Standard	8kg	1000rpm / 60%	210min	1.90kWh
	Cotton Standard	4kg	1000rpm / 60%	125min	1.10kWh
	Synthetic Standard	3.5kg	800rpm / 40%	60min	0.60kWh

**Note:**

- Thick or multi-layered fabrics, e.g. jackets etc., are not easy to dry. You had better choose Cotton Extra programme or use "FIBER MASTER" function.
- As uneven material, thick and multi-layered clothes are not easy to dry, it is better to choose the appropriate time drying programme to completely dry them if some parts of the clothes are still damp after programme finishes.

All data are measured in accordance with EN 61121.

The actual consumption may differ from the values given in the table, depending on the amount of the laundry, type of fabric, residual moisture and any additional functions selected.

Cleaning and Care

Empty the water container

1. Pull out and hold the water container with two hands.
2. Tilt the water container, pour out the condensate water into the basin.
3. Install the water container.

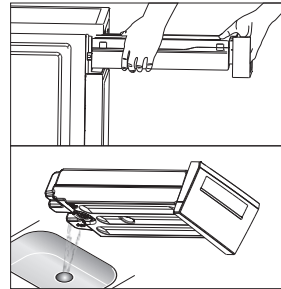

Warning!

- Empty the water container after each use. Once the water container is filled completely, the programme will be paused and the “Ful” will light on the display. After the container is emptied, the dryer can be restarted by pressing “Start/Pause” button.
- Do not drink the condensate water.
- Do not use the dryer without the water container.

Clean the filters

This dryer has a primary door lint filter.

Make sure you clean the door filter after each cycle.

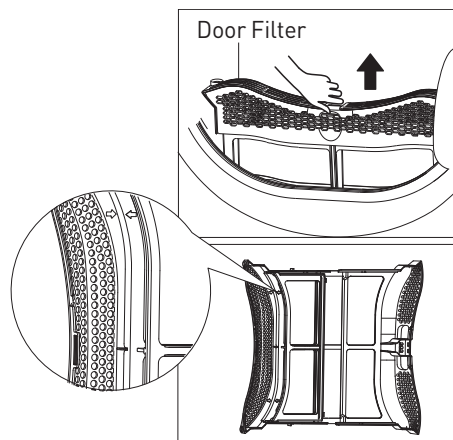

**Note:**

- To ensure the double-layer filter can be closed smoothly, the arrows at both ends need to be aligned, and the middle slot and the rib need to be aligned.

Clean the door filter

1. Open the door.
2. Take out the door filter.
3. Open the filter and remove the fluff on the filter, You can clean it in running water.
4. Dry the door filter thoroughly before installing it back.

**Note:**

- Take notice of the correct orientation before to insert the door filter.

Clean the heat exchanger**Warning!**

Do not touch the heat exchanger with your hand, which may cause an injury.

- As necessary, approx. once every 3 months, remove the fluff from the heat exchanger using a vacuum cleaner with a dusting brush attached.
- Clean the heat exchanger without applying any pressure. Otherwise the heat exchanger could be damaged. The dryer will not dry if the cooling fins are damaged or bent.

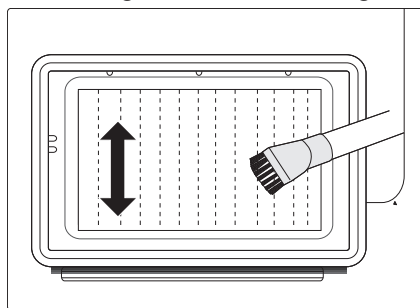

Clean Tumble dryer



Warning!

- Disconnect the power cord before cleaning!
- Clean the dryer with a wet cloth which is only damped by clean water.
- Do not use solvents, abrasive cleaners, glass cleaners or all-purpose cleaners. These could damage plastic surfaces and other parts.
- Please wear gloves when cleaning.

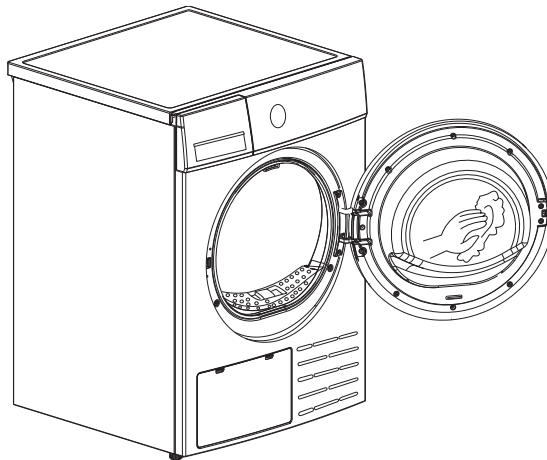

- Prepare a wet cloth damped by clean water.
- Clean the door, especially the inside window.
- Clean the sealing around the door opening.
- Clean the humidity sensor inside the drum.
- Take out all the filters, clean the sealing and air flow openings.
- Before starting the dryer, dry all parts with a soft cloth.

Trouble Shooting

Many malfunctions and faults that might occur in daily operation can be easily remedied. Time and money will be saved because a service call won't be needed. The following guide may help you to find the reason for a malfunction and correct it.

Display	Reason	Solutions
	<ul style="list-style-type: none"> • Container is full • Water pump failure or water level sensor failure 	<ul style="list-style-type: none"> • Empty water container
"E32"	<ul style="list-style-type: none"> • Humidity sensor error 	<ul style="list-style-type: none"> • Please contact your local service center if the problem occurs.
"E33"	<ul style="list-style-type: none"> • Temperature sensor error 	
"E82"	<ul style="list-style-type: none"> • PCB communication error 	

- This product contains a light source exempted of energy efficiency class.
- Light source in this product can only be replaced by qualified professionals.
- Please contact after-sales service if the light source fails.
- The light source shall be removed at the end of the product's useful life, with sorting and recycling done separately.

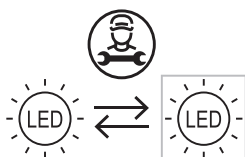



Warning!

- Only authorised technicians can carry out repairs.
- If the LED displays other prompt and the dryer does not work, please call the service.



Note:

Before you call the service, please check if you have dealt with the problems yourself consulting the user instructions.

Problem	Solution
Display is not on	<ul style="list-style-type: none"> • Check if the power supply works. • Check if the mains plug is inserted. • Check the selected programme . • Press the “On/Off” button.
“  ” is lighting	<ul style="list-style-type: none"> • Check the water container. If it’s full, please pour out the condensate water and restart the dryer. • If the container is not full, please restart the dryer directly. • If the “” icon is still lighting after you have finished the first two steps, please call the service.
“  ” is lighting	<ul style="list-style-type: none"> • Clean the lint filter.
Dryer does not start	<ul style="list-style-type: none"> • Connect the tumble dryer to the mains. • Turn on the tumble dryer. • Check the the door is closed. • Check the programme is set. • Press the “Start/Pause” button.
Degree of dryness was not reached or drying time too long	<ul style="list-style-type: none"> • Clean lint filter and heat exchanger. • Empty the water container. • Check the drain hose. • Check installation place is appropriate. • Keep the air inlet clean. • Use higher drying intensity level programme or time programme.
There are humming noises	<ul style="list-style-type: none"> • The compressor is operating. These noises are quite normal and do not indicate a fault.
The dryer switches off at the end of the programme	<ul style="list-style-type: none"> • The dryer switches off automatically for energy saving. This is not an error but a normal function.



Warning!

If you cannot deal with the problems by yourself and need help:

- Press the “On/Off” button.
- Pull out the mains plug and call the service.

Product Fiche

Model:	DHP 8 A++ S566C
Rated Capacity:	8.0kg
Dryer Type:	Condenser
Energy efficiency class:	A++
Weighted annual energy consumption (AE _c):	235.0 kWh/year
Automatic or non-automatic:	Automatic
EU Ecolabel:	N/A
Energy consumption of the standard cotton programme:	
Weighted energy consumption of the standard cotton programme at full and partial load:	1.44kWh
Energy consumption of the standard cotton programme at full load:	1.90kWh
Energy consumption of the standard cotton programme at partial load:	1.10kWh
Power consumption of the off-mode (Po):	0.5W
Power consumption of the left-on mode (Pl):	0.8 W
Duration of the left-on mode:	10 min
Programme time of the 'standard cotton programme':	
Weighted programme time of the standard cotton programme at full and partial load:	162min
Programme time of the standard cotton programme at full load:	210min
Programme time of the standard cotton programme at partial load:	125min
Condensation efficiency class A (most efficient) to G (least efficient):	B
Average condensation efficiency of the standard cotton programme at full load:	81%
Average condensation efficiency of the standard cotton programme at partial load:	81%
Weighted condensation efficiency for the standard cotton programme at full and partial load:	81%
Sound power level for the standard cotton programme at full load:	65dB

Product Fiche



Remarks:

Energy consumption per year, based on 160 drying cycles of the standard cotton programme at full and partial load, and the consumption of the low-power modes. Actual energy consumption per cycle will depend on how the appliance is used. The programme 'Cotton Standard' used at full and partial load is the standard drying programme to which the information in the label and the fiche relates. This programme is suitable for drying normal wet cotton laundry and it is the most efficient programme in terms of energy consumption for cotton.

Merci !

Merci d'avoir choisi ce produit VALBERG.
Choisis, testés et recommandés par ELECTRO DEPOT,
les produits de la marque VALBERG vous assurent
une utilisation simple, une performance fiable et
une qualité irréprochable.
Grâce à cet appareil, vous savez que chaque utilisation
vous apportera satisfaction.

Bienvenue chez ELECTRO DEPOT.

Visitez notre site Internet : www.electrodepot.fr
www.electrodepot.be

VOTRE AVIS COMPTE !



**PARTAGEZ
VOTRE EXPERIENCE
SUR LES PRODUITS**

Parce que votre satisfaction est notre priorité, nous vous proposons
de donner votre avis sur ce produit. Il sera transmis et analysé par
nos équipes afin d'améliorer continuellement le produit.

Donnez votre avis sur <http://www.electrodepot.fr/avis-client>



ELECTRO DEPOT

24

FR

Table des matières

A Aperçu de l'appareil

Pièces
Accessoires
Caractéristiques

B Utilisation de l'appareil

Installation
Fonctionnement

C Nettoyage et entretien

Nettoyage et entretien
Dépannage

Fiche produit

Les notices sont aussi disponibles sur le site
<http://www.electrodepot.fr/sav/notices/>
<http://www.electrodepot.be/fr/sav/notices>

Pièces

A Cordon d'alimentation

F Clapet d'entretien

B Panneau supérieur

G Filtre de la porte

C Panneau de commande

H Tambour

D Porte

I Bac à eau

E Entrée d'air



Remarque :

- Le modèle acheté peut différer du modèle représenté dans ce mode d'emploi. Veuillez vous reporter au produit acheté.

Accessoires

Les pièces suivantes sont optionnelles pour certains modèles spécifiques.

Si votre sèche-linge possède les pièces suivantes, veuillez revêtir des gants pour les installer selon les consignes ci-dessous.

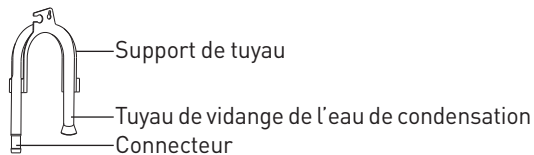

Caractéristiques

Modèle :	10001280 - DHP 8 A++ S566C
Dimensions (L x l x H) :	595 x 600 x 845 (mm)
Température ambiante :	+5 °C ~ +35 °C
Puissance en entrée :	800 W
Tension nominale :	220-240 V~
Fréquence nominale :	50 Hz
Réfrigérant :	R290
Poids du produit :	41 kg
Capacité nominale :	8,0 kg
PRG :	3
Quantité de réfrigérant :	120 g



Remarque :

- La capacité nominale correspond à la capacité maximale d'articles pouvant être séchés en même temps. Veillez à ce que le linge sec placé dans l'appareil ne dépasse pas la capacité nominale.
- N'installez pas le sèche-linge dans une pièce où il existe un risque de formation de givre. Le sèche-linge pourrait ne pas fonctionner correctement à des températures autour de 0 °C.
- L'appareil pourrait subir des dommages en cas de gel de l'eau de condensation dans la pompe, les tuyaux et/ou dans le bac à eau de condensation.

Installation

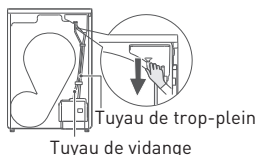

1. Sortez le tuyau de vidange supérieur.

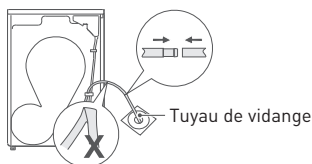

2. Placez le tuyau de vidange externe dans le siphon de sol (faites attention à ne pas plier le tuyau de vidange externe).

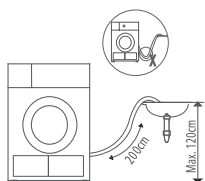

3. Placez le support de tuyau dans le lavabo ou dans tout autre évier.

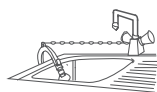

Transport

Faites preuve de précaution en déplaçant l'appareil. Ne saisissez pas les parties saillantes de l'appareil. La porte de l'appareil ne doit pas être utilisée comme une poignée pour le transport. Si le sèche-linge ne peut pas être déplacé debout, il est possible de l'incliner vers la droite à un angle ne dépassant pas les 30°.

Risque de blessures et de dommages !

La manipulation incorrecte de l'appareil peut entraîner des blessures physiques.

- Cet appareil est très lourd. Ne le transportez et ne le portez jamais seul, faites-vous toujours aider par une autre personne.
- Retirez tous les obstacles se trouvant sur le chemin emprunté durant le transport et dans le lieu d'installation. Ouvrez les portes et retirez tout objet traînant par terre, par exemple.
- N'utilisez pas la porte ouverte de l'appareil comme poignée.
- Retirez l'ensemble des matériaux d'emballage avant d'utiliser l'appareil.
- Avant d'installer le sèche-linge, vérifiez qu'il n'y a pas de dommages externes visibles. N'installez pas et n'utilisez pas un sèche-linge endommagé.
- N'installez pas le sèche-linge dans une pièce où il existe un risque de formation de givre. Le sèche-linge pourrait ne pas fonctionner correctement à des températures autour de 0 °C. L'appareil pourrait subir des dommages en cas de gel de l'eau de condensation dans la pompe et les tuyaux.

Position d'installation



Avertissement !

- Les enfants peuvent se retrouver enchevêtrés dans le film d'emballage ou avaler de petites pièces et s'étouffer. Ne laissez pas les enfants jouer avec l'emballage.
- L'appareil ne doit pas être installé derrière une porte verrouillable, une porte coulissante ou une porte avec une charnière située du côté opposé au sèche-linge qui pourrait restreindre l'ouverture complète de la porte du sèche-linge.
- Ne bloquez pas l'espace libre au sol avec des tapis épais, des planches de bois ou autres. Cela pourrait entraîner une accumulation de chaleur excessive interférant avec le fonctionnement de l'appareil.

1. Pour des raisons pratiques, il est conseillé de placer l'appareil près de votre lave-linge.
2. Ne placez pas ce sèche-linge sur votre lave-linge sans kit de superposition. (Si vous souhaitez placer ce sèche-linge sur un lave-linge, veuillez acheter les pièces nécessaires séparément. L'installation doit ensuite être effectuée par le fabricant, son service après-vente ou des personnes de qualification similaire afin d'éviter tout danger.)
3. Le sèche-linge doit être installé dans un endroit propre, sans accumulation de poussière. L'air doit pouvoir circuler librement autour de l'appareil. Ne bloquez pas l'entrée d'air à l'avant ou les grilles d'entrée d'air à l'arrière de la machine.
4. Il faut placer le sèche-linge sur une surface solide et plane pour garder le bruit et les vibrations au minimum lorsque le sèche-linge est en cours de fonctionnement.
5. Les pieds de l'appareil ne doivent jamais être enlevés.

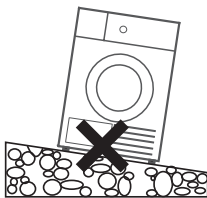

Réglage du niveau

Une fois le sèche-linge installé de façon permanente sur son lieu d'utilisation, vérifiez qu'il est complètement droit à l'aide d'un niveau à bulles. S'il est bancal, ajustez les pieds à la main ou à l'aide d'un outil.

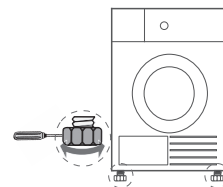

Branchement à l'alimentation électrique

1. Assurez-vous que la tension du secteur correspond à la tension spécifiée sur l'appareil.
2. Ne branchez pas le sèche-linge via un circuit de branchement, une fiche universelle ou une prise universelle et n'utilisez pas d'adaptateurs multiprises ou de rallonges électriques.

Fonctionnement



Remarque :

- Avant l'utilisation, vérifiez que le sèche-linge est bien installé correctement.

Avant le séchage

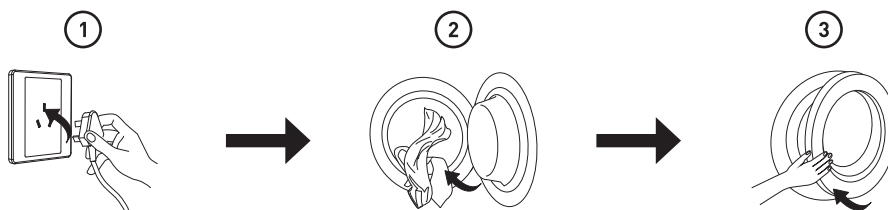

1. Brancher
2. Charger
3. Fermer la porte

Séchage



Mettre en
marche



Choisir un
programme



Choisir une
fonction ou les
réglages par
défaut



Démarrer

Après le séchage

La sonnerie retentit et « End » (Fin) s'affiche à l'écran.

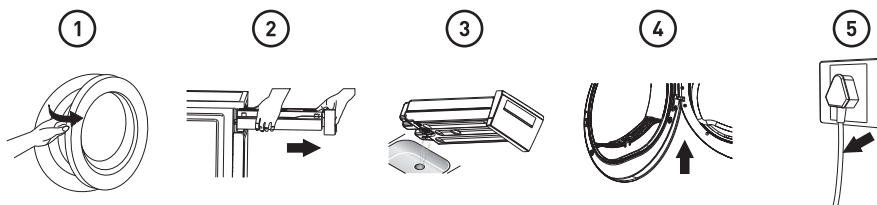

1. Ouvrir la porte et retirer le linge
2. Retirer le bac
3. Vider l'eau de condensation
4. Nettoyer le filtre
5. Mettre hors tension

**Remarque :**











- Si vous utilisez une prise avec interrupteur, veuillez appuyer sur cet interrupteur pour mettre directement l'appareil hors tension.

Avant chaque séchage**Remarque :**

- Laissez l'appareil debout et immobile pendant 2 heures après l'avoir transporté. Avant la première utilisation, veuillez utiliser un chiffon doux pour nettoyer l'intérieur du tambour.
 1. Placez des chiffons propres dans le tambour.
 2. Branchez l'appareil à la prise de courant, puis appuyez sur « Marche/Arrêt ».
 3. Sélectionnez le programme « Rafraîchissement », puis appuyez sur le bouton « Démarrer/Pause ».
 4. Une fois ce programme terminé, veuillez suivre les consignes du chapitre « Nettoyage et entretien » (voir page 39) pour nettoyer le filtre de la porte.
- Pendant le séchage, le compresseur et l'eau produiront du bruit, ce qui est tout à fait normal.

1. Avant le séchage, essorez complètement le linge dans le lave-linge. Une vitesse d'essorage élevée réduit le temps de séchage et permet d'économiser de l'énergie.
2. Pour un séchage uniforme, triezy le linge en fonction du type de matière et choisissez le programme de séchage approprié.
3. Avant de sécher le linge, fermez les fermetures éclair, les agrafes, les œillets, les boutons, les ceintures en tissu, etc.
4. Videz les poches de tous leurs objets, tels que les briquets ou les allumettes.
5. Cousez ou retirez les armatures des soutiens-gorge.
6. Fermez les housses de couettes et les taies d'oreillers pour éviter que de petits articles ne s'y retrouvent coincés en boule.
7. Laissez les vestes ouvertes et ouvrez les longues fermetures éclair afin que les vêtements sèchent de façon uniforme.
8. Ne séchez pas les vêtements à l'excès, car ils se froisseraient alors plus facilement.
9. Ne séchez pas les articles contenant du caoutchouc ou autres matériaux élastiques.
10. Gardez la zone autour du sèche-linge propre. De la poussière de charbon ou de la farine pourraient entraîner une explosion.
11. La porte ne doit être ouverte qu'une fois le programme du sèche-linge terminé, afin d'éviter toute brûlure causée par la vapeur chaude ou la chaleur de l'appareil.
12. Nettoyez le filtre à peluches et videz le bac à eau après chaque utilisation afin d'éviter une durée de séchage plus longue et une consommation d'énergie plus importante.
13. Ne séchez pas les vêtements après un nettoyage à sec.

Poids de référence des vêtements secs (poids par article)

			
Pull (mixte 800 g)	Veste (coton 800 g)	Jean (800 g)	Serviette de toilette (coton 900 g)
			
Drap 1 personne (coton 600 g)	Vêtements de travail (1 120 g)	Pyjama (200 g)	Chemise (coton 300 g)
			
T-Shirt (coton 180 g)	Sous-vêtement (coton 70 g)	Chaussettes (tissu mélangé 50 g)	



Remarque :

- Ne dépassez pas la capacité nominale.
- Ne séchez pas de linge trop humide. Cela pourrait endommager le sèche-linge.

Seul le linge peu humide peut être utilisé dans un sèche-linge. Respectez les étiquettes d'entretien du linge :

- Peut passer au sèche-linge.
- Processus de séchage normal : Le passage au sèche-linge est possible avec une charge normale et une température de 80 °C.
- Processus de séchage délicat : La prudence est de mise pour un passage au sèche-linge. Choisissez un programme délicat à une température réduite.
- Ne pas sécher au sèche-linge : Ces articles ne peuvent pas passer au sèche-linge.

Panneau de commande

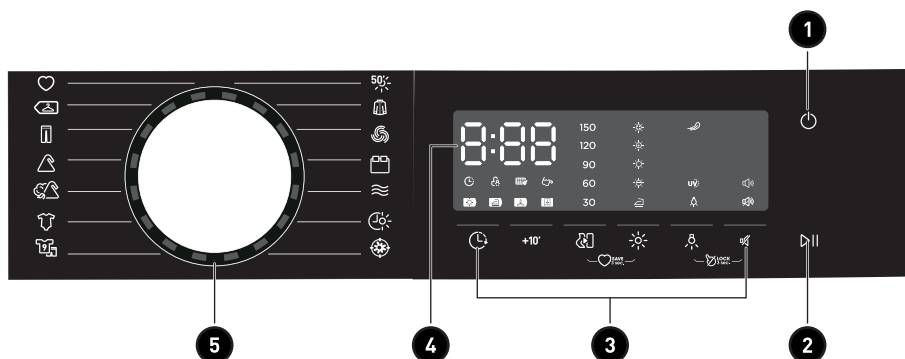

- | | | |
|----------|-----------------------|---|
| 1 | Marche/Arrêt | Pour mettre l'appareil en marche ou hors tension. |
| 2 | Démarrer/Pause | Appuyez sur ce bouton pour démarrer le programme de séchage ou le mettre en pause. |
| 3 | Options | Ces boutons permettent de régler des fonctions supplémentaires. |
| 4 | Écran | L'écran affiche les réglages, une estimation de la durée restante du programme et les messages d'état de votre sèche-linge. |
| 5 | Programmes | Différents cycles de séchage peuvent être sélectionnés en fonction de vos besoins et du type de linge. |

Options**Départ différé**

Cette fonction permet de différer le démarrage du programme de séchage jusqu'à 24 heures. Lorsque le programme différé démarre, le compte à rebours s'affiche à l'écran et l'icône de départ différé clignote.

1. Chargez le linge et veillez à fermer la porte de l'appareil.
2. Appuyez sur le bouton « Marche/Arrêt », puis utilisez le sélecteur de programme pour choisir le programme souhaité.
3. Vous pouvez de plus choisir les fonctions « Anti-froissage » ou « Séchage Plus » selon vos besoins.
4. Appuyez sur le bouton « Départ Différé ».
5. Appuyez plusieurs fois sur le bouton « Départ Différé » pour sélectionner le délai souhaité.
6. Une fois que vous appuyez sur le bouton « Démarrer/Pause », le séchage se met en état de fonctionnement. Le processus de séchage se lancera automatiquement une fois la durée de départ différé écoulée.
7. Si vous appuyez à nouveau sur le bouton « Démarrer/Pause », la fonction de départ différé sera mise en pause.
8. Pour annuler la fonction « Départ différé », appuyez sur le bouton « Marche/Arrêt ».

+10'**Durée**

Lorsque les programmes « Séchage minuté » et « Rafraîchissement » sont sélectionnés, le bouton « Durée » peut être utilisé pour régler la durée de séchage par intervalles de 10 min.

**Anti-froissage**

À la fin du cycle de séchage, une phase anti-froissage de 30 minutes est activée par défaut.

La durée de cette phase peut être réglée sur 30, 60, 90, 120 ou 150 minutes.

Cette fonction empêche au linge de se froisser. Le linge peut être retiré durant la phase anti-froissage. Tous les programmes, à l'exception des programmes « Séchage minuté », « Laine » et « Rafraîchissement », possèdent cette fonction.

**Séchage Plus**

Vous pouvez régler le niveau de séchage du linge en appuyant sur le bouton « Séchage Plus ».

1. La fonction d'intensité ne peut être activée qu'avant le démarrage du programme.
2. Appuyez plusieurs fois sur le bouton « Séchage Plus » pour augmenter le niveau de séchage.
3. La fonction « Séchage Plus » peut être activée pour tous les programmes, à l'exception des programmes « Séchage minuté », « Hygiène », « Laine » et « Rafraîchissement ».



Lampe

Lorsque vous appuyez sur le bouton ou que la porte est ouverte, la lumière reste allumée pendant 1 minute. Les programmes « Linge de lit », « Sports », « Bébé », « Mixte », « Synthétique » et « Hygiène » possèdent une fonction UV. La lumière UV a des propriétés qui permet d'éliminer les bactéries et les virus. Activer la lampe permet donc de détruire la quasi-totalité des bactéries et virus persistant à la fin du séchage et de stériliser vos vêtements. Pour tous ces programmes à l'exception du programme « Hygiène », il est possible d'annuler cette fonction UV en appuyant sur le bouton « Lampe » pendant 3 secondes.



Signal

Permet d'activer ou de désactiver la sonnerie. La sonnerie est activée par défaut. Lorsque la sonnerie est activée :

1. Un son se fait entendre quand vous appuyez sur un bouton de fonction.
2. Si le sélecteur de programme est tourné alors que le sèche-linge est en marche, la sonnerie indiquera que cette opération n'est pas possible.
3. À la fin du programme de séchage, la sonnerie retentit.



Mon programme

Permet de régler et d'enregistrer votre programme favori, celui qui est utilisé fréquemment.















1. Sélectionnez le programme et les autres fonctions de séchage souhaités.
2. Maintenez les boutons « Anti-froissage » et « Séchage Plus » appuyés pendant 3 secondes jusqu'à entendre le bip sonore. Le programme souhaité est alors enregistré.
3. Faites tourner le sélecteur de programme sur la position « Mon programme » et vous pourrez alors lancer votre programme favori. Si vous souhaitez changer les réglages de « Mon programme », répétez les étapes (1) et (2).



Sécurité enfant

1. Cet appareil est doté d'une sécurité enfant spéciale, qui permet d'empêcher les enfants d'appuyer négligemment sur les boutons ou de provoquer un dysfonctionnement.
2. Lorsqu'un cycle de séchage est en cours, appuyez en même temps sur les boutons « Lampe » et « Signal » pendant 3 secondes pour activer la fonction de sécurité enfant.
3. Une fois la fonction de sécurité enfant activée, l'écran affichera l'icône de sécurité enfant et tous les boutons seront désactivés, à l'exception du bouton « Marche/Arrêt ».
4. Pour désactiver la fonction de sécurité enfant, appuyez en même temps sur les boutons « Lampe » et « Signal » pendant 3 secondes.

Écran

	Départ différé
	Sécurité enfant
	Indicateur de temps restant/Message d'erreur
150 120 90 60 30	Anti-froissage
	Nettoyage des filtres (avertissement)
	Vidage du bac à eau (avertissement)
	Phase du cycle en cours (séchage, prêt à repasser, air froid, prêt à ranger)
	Niveau de séchage (ultra sec, très sec, standard, légèrement humide)
	Anti-froissage
	Lampe
	Prêt à repasser
	Signal
	Pas de signal
	UV
	Mémoire

Programmes

Sélecteur de programme

1. Lorsque l'écran LED s'allume, faites tourner le sélecteur de programme pour sélectionner le programme souhaité.
2. Choisissez les fonctions « Départ différé », « Durée », « Séchage Plus » et « Anti-froissage » pour ajouter des options supplémentaires.
3. Appuyez sur le bouton « Démarrer/Pause ».
4. Appuyez sur le bouton « Marche/Arrêt » une fois le programme terminé.









Démarrage du programme







Le tambour se mettra à tourner une fois que le programme aura démarré.
Le temps restant du programme sera affiché.

Fin du programme

1. Le tambour arrêtera de tourner une fois le programme terminé. L'écran affichera « End » (Fin). Le sèche-linge lancera alors la fonction « Anti-froissage » si le linge n'est pas retiré (voir page 34).
Appuyez sur le bouton « Marche/Arrêt » après avoir vidé le sèche-linge pour mettre l'appareil hors tension et débranchez-le.
2. Reportez-vous au chapitre « Guide de dépannage » pour résoudre les problèmes en cas d'arrêt inattendu pendant le séchage ou d'apparition d'un code d'erreur à l'écran (voir page 42).

Tableau des programmes de séchage

Programme	Charge max.	Utilisation/Propriétés	Départ différé	Durée
 Rapide (convient pour 1 chemise)	0,2 kg	Placez les vêtements en vrac dans le sèche-linge. Une fois les vêtements secs, retirez-les rapidement et mettez-les sur un cintre. Linge facile d'entretien (avec peu de fibres synthétiques fines), comme les chemises et chemisiers spéciaux anti-froissage, afin de faciliter le repassage.	0	N
 Chemises (convient pour 5 chemises)	1,0 kg			
 Laine	1,0 kg	Pour rafraîchir les articles en laine et les rendre plus frais et duveteux.	0	N
 Linge de lit	4,0 kg	Pour sécher le linge de lit, les draps ou autres articles de grande taille.	0	N
 Rafraîchissement	1,0 kg	Pour rafraîchir les vêtements gardés dans un endroit clos pendant une longue période ou pour supprimer les odeurs. Min. 20 min à 150 min max. (par intervalles de 10 min)	0	0
 Durée de séchage	-	Pour sécher des articles seuls ou utiliser un différent type de séchage pour terminer le séchage d'articles à couches multiples, tels que les vestes, les oreillers ou les articles volumineux. 10 min min. à 180 min max. (par intervalles de 10 min)	0	0
 Hygiène	5,0 kg	Pour désinfecter du linge qui résiste à la chaleur. Ce programme n'est pas conseillé pour les textiles fins et légers.	0	N
 Sports	3,0 kg	Pour sécher les vêtements de sport et les tissus fins en polyester qui ne doivent pas être repassés.	0	N

Programme		Charge max.	Utilisation/Propriétés	Départ différé	Durée
 Bébé		1,0 kg	Pour sécher une petite quantité de linge pour bébé.	0	N
 Mixte		3,5 kg	Pour les matières mixtes, du coton aux synthétiques.	0	N
 Synthétique	Standard	3,5 kg	Pour sécher les textiles synthétiques fins qui ne sont pas repassés, comme les chemises, les layettes pour bébé ou les chaussettes faciles d'entretien.	0	N
 Jean		4,0 kg	Pour sécher les jeans et vêtements de loisirs qui sont essorés à vitesse élevée dans le lave-linge.	0	N
 Coton	 Standard	8,0 kg	Pour sécher complètement le linge en coton à couche unique ou multiples pour pouvoir le ranger directement.	0	N
 Mon Programme		—	Pour régler et enregistrer votre programme favori.	0	—

- Remarque à l'attention des instituts de test :

 Le programme de test est conforme au règlement 392/2012/UE en matière de label énergétique, mesuré conformément à la norme EN 61121 et adapté au séchage d'une charge normale d'articles en coton à la capacité de charge nominale.

Données de consommation

Modèle	Programme	Capacité	Vitesse d'essorage / Humidité résiduelle	Temps de séchage	Consommation d'énergie
DHP 8 A++ S566C	Coton standard	8 kg	1 000 tr/min / 60 %	210 min	1,90 kWh
	Coton standard	4 kg	1 000 tr/min / 60 %	125 min	1,10 kWh
	Synthétique standard	3,5 kg	800 tr/min / 40 %	60 min	0,60 kWh



Remarque :

- Les tissus épais ou à couches multiples, par ex. les vestes, etc. ne sont pas faciles à sécher. Il est préférable de choisir le programme Coton Extra ou la fonction « Séchage Plus ».
- Puisque les matières inégales et les vêtements épais et à couches multiples ne sont pas faciles à sécher, il est préférable de choisir une durée de séchage appropriée afin de les sécher complètement si certaines parties de ces vêtements sont toujours humides à la fin du programme.

Toutes les données sont mesurées conformément à la norme EN 61121.

La consommation réelle peut différer des valeurs données dans le tableau, selon la quantité de linge, le type de matière, l'humidité résiduelle et les fonctions supplémentaires sélectionnées.

Nettoyage et entretien

Vidage du bac à eau

1. Sortez et tenez le bac à eau avec les deux mains.
2. Inclinez le bac à eau pour vider l'eau de condensation dans l'évier.
3. Remettez le bac à eau en place.

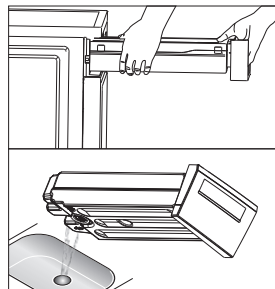

Avertissement !

- Videz le bac à eau après chaque utilisation. Lorsque le bac à eau est plein, le programme est mis en pause et «  » s'allume à l'écran. Une fois le bac vidé, le sèche-linge peut être redémarré en appuyant sur le bouton « Marche/Arrêt ».
- Ne buvez pas l'eau de condensation.
- N'utilisez pas le sèche-linge sans le bac à eau.

Nettoyage des filtres

Ce sèche-linge dispose d'un filtre à peluches primaire sur sa porte. Veuillez à nettoyer le filtre de la porte après chaque utilisation.

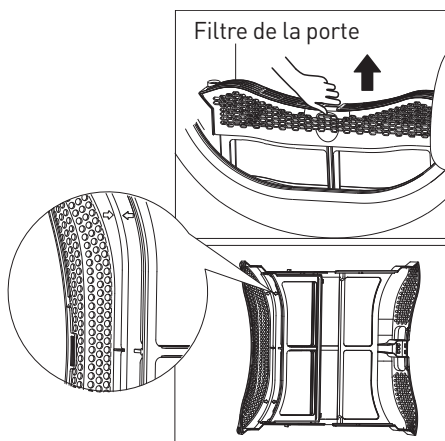

**Remarque :**

- Pour garantir que le filtre à deux parois puisse être complètement fermé, il faut que les flèches des deux extrémités soient alignées, tout comme la fente du milieu et la rainure.

Nettoyage du filtre de la porte

1. Ouvrez la porte.
2. Retirez le filtre de la porte.
3. Ouvrez le filtre et retirez les peluches qui s'y trouvent. Vous pouvez nettoyer le filtre à l'eau courante.
4. Séchez complètement le filtre de la porte avant de le remettre en place.

**Remarque :**

- Prenez note du sens correct du filtre avant de le remettre en place.

Nettoyage de l'échangeur de chaleur**Avertissement !**

Ne touchez pas l'échangeur de chaleur avec la main, car cela pourrait entraîner des blessures.

- Lorsque cela est nécessaire, environ tous les 3 mois, retirez les peluches de l'échangeur de chaleur à l'aide d'un aspirateur doté d'une brosse à poussières.
- Nettoyez l'échangeur de chaleur sans appuyer. Vous pourriez sinon endommager l'échangeur de chaleur. Le sèche-linge ne séchera pas le linge si les ailettes de refroidissement sont endommagées ou pliées.

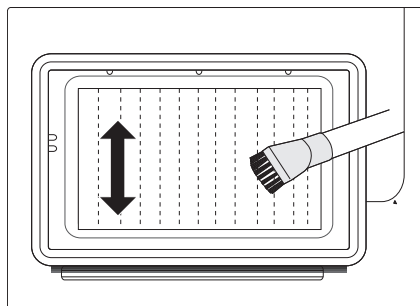

Nettoyage du sèche-linge



Avertissement !

- Débranchez le cordon d'alimentation avant le nettoyage !
- Nettoyez le sèche-linge à l'aide d'un chiffon légèrement humidifié avec de l'eau propre uniquement.
- N'utilisez pas de solvants, de produits de nettoyage abrasifs, de nettoyeurs pour vitres ou de nettoyeurs tout usage. Ils pourraient en effet endommager les surfaces en plastique et d'autres pièces.
- Veuillez porter des gants pour le nettoyage.

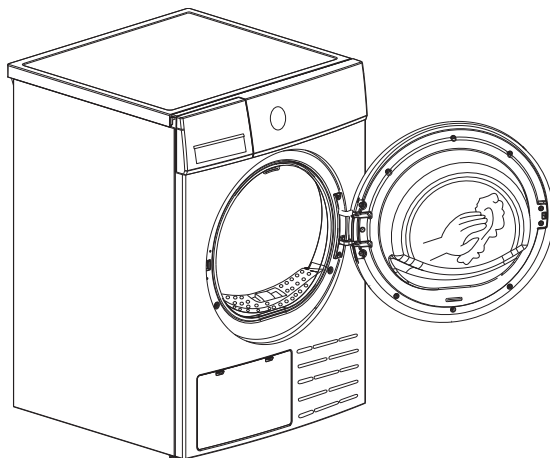

- Préparez un chiffon humidifié avec de l'eau propre.
- Nettoyez la porte, et plus particulièrement la paroi interne du hublot.

- Nettoyez le joint autour de l'ouverture de la porte.
- Nettoyez le capteur d'humidité à l'intérieur du tambour.
- Retirez tous les filtres, nettoyez les joints et les ouvertures d'aération.
- Avant de mettre le sèche-linge en marche, séchez toutes les pièces à l'aide d'un chiffon doux.

Dépannage

Un grand nombre de dysfonctionnements et défaillances se produisant lors d'une utilisation quotidienne peuvent être résolus facilement. Vous économiserez du temps et de l'argent s'il n'est pas nécessaire de contacter l'assistance technique. Le guide suivant peut vous aider à trouver la cause d'un dysfonctionnement pour le corriger.

Écran	Cause	Solutions
	<ul style="list-style-type: none"> • Bac plein • Défaillance de la pompe à eau ou du capteur de niveau d'eau 	<ul style="list-style-type: none"> • Videz le bac à eau.
« E32 »	<ul style="list-style-type: none"> • Erreur au niveau du capteur d'humidité 	<ul style="list-style-type: none"> • Veuillez contacter le centre de réparation le plus proche si ce problème survient.
« E33 »	<ul style="list-style-type: none"> • Erreur au niveau du capteur de température 	
« E82 »	<ul style="list-style-type: none"> • Erreur de communication au niveau du circuit imprimé 	

- Ce produit contient une source lumineuse exemptée de classe d'efficacité énergétique.
- La source lumineuse de ce produit ne peut être remplacée que par des professionnels qualifiés.
- Veuillez-vous rapprocher du service après-vente en cas de défaillance de la source lumineuse.
- Il convient de retirer la source lumineuse à la fin de la vie utile du produit, le tri et le recyclage étant effectués séparément.

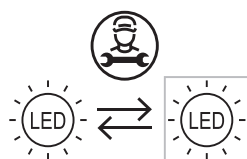





Avertissement !

- Les réparations ne doivent être effectuées que par des techniciens agréés.
- Si l'écran LED affiche un autre message et que le sèche-linge ne fonctionne pas, veuillez appeler l'assistance technique.



Remarque :

Avant de contacter l'assistance technique, veuillez consulter les instructions suivantes pour essayer de régler le problème vous-même.

Problème	Solution
L'écran ne s'allume pas.	<ul style="list-style-type: none"> • Vérifiez si la prise de courant fonctionne. • Vérifiez si la fiche d'alimentation est branchée. • Vérifiez le programme sélectionné. • Appuyez sur le bouton « Marche/Arrêt ».
«  » est allumé.	<ul style="list-style-type: none"> • Vérifiez le bac à eau. S'il est plein, veuillez vider l'eau de condensation et remettez le sèche-linge en marche. • Si le bac à eau n'est pas plein, remettez le sèche-linge en marche directement. • Si l'icône «  » est toujours allumée après avoir accompli les deux premières étapes, veuillez appeler l'assistance technique.
«  » est allumé.	<ul style="list-style-type: none"> • Nettoyez le filtre à peluches.
Le sèche-linge ne se met pas en marche.	<ul style="list-style-type: none"> • Branchez le sèche-linge à la prise secteur. • Mettez le sèche-linge en marche. • Vérifiez si la porte est fermée. • Vérifiez qu'un programme est sélectionné. • Appuyez sur le bouton « Démarrer/Pause ».

Problème	Solution
Le niveau de séchage voulu n'a pas été atteint ou la durée de séchage est trop longue.	<ul style="list-style-type: none"> • Nettoyez le filtre à peluches et l'échangeur de chaleur. • Videz le bac à eau. • Vérifiez le tuyau de vidange. • Vérifiez que le lieu d'installation est adapté. • Gardez l'entrée d'air propre. • Utilisez un programme avec un niveau d'intensité de séchage plus élevé ou un programme à la durée plus longue.
Il y a des bourdonnements.	<ul style="list-style-type: none"> • Le compresseur est en marche. Ces bruits sont normaux et ne signalent pas un dysfonctionnement.
Le sèche-linge s'éteint à la fin du programme.	<ul style="list-style-type: none"> • Le sèche-linge s'éteint automatiquement pour économiser de l'énergie. Il ne s'agit pas d'un dysfonctionnement, mais d'un comportement normal.



Avertissement !

Si vous ne pouvez pas résoudre le problème vous-même et avez besoin d'aide :

- Appuyez sur le bouton « Marche/Arrêt ».
- Débranchez la fiche d'alimentation et appelez l'assistance technique.

Fiche produit

Modèle :	DHP 8 A++ S566C
Capacité nominale :	8,0 kg
Type de sèche-linge :	À condensation
Classe d'efficacité énergétique :	A++
Consommation d'énergie annuelle pondérée (AE _c) :	235,0 kWh/an
Automatique ou non automatique :	Automatique
Écolabel UE :	N/A
Consommation d'énergie du programme coton standard :	
Consommation d'énergie pondérée du programme coton standard avec une charge pleine et une charge partielle :	1,44 kWh
Consommation d'énergie du programme coton standard avec une charge pleine :	1,90 kWh
Consommation d'énergie du programme coton standard avec une charge partielle :	1,10 kWh
Consommation électrique en mode de veille (Po) :	0,5 W
Consommation électrique en mode laissé sur marche (PI) :	0,8 W
Durée du mode laissé sur marche :	10 min
Durée du programme coton standard :	
Durée pondérée du programme coton standard avec une charge pleine et une charge partielle :	162 min
Durée du programme coton standard avec une charge pleine :	210 min
Durée du programme coton standard avec une charge partielle :	125 min
Classe d'efficacité de condensation sur une échelle allant de A (appareils les plus efficaces) à G (appareils les moins efficaces) :	B
Efficacité de condensation moyenne du programme coton standard avec une charge pleine :	81 %
Efficacité de condensation moyenne du programme coton standard avec une charge partielle :	81 %
Efficacité de condensation pondérée pour le programme coton standard avec une charge pleine et une charge partielle :	81 %
Niveau de puissance acoustique pour le programme coton standard avec une charge pleine :	65 dB

Fiche produit



Remarques :

La consommation d'énergie par an est basée sur 160 cycles de séchage du programme coton standard avec une charge pleine et une charge partielle, et la consommation des modes à faible puissance. La consommation par cycle réelle dépendra de la façon dont l'appareil est utilisé. Le programme coton standard utilisé avec une charge pleine et une charge partielle est le programme de séchage standard auquel se rapportent les informations figurant sur l'étiquette et la fiche. Ce programme convient au séchage du linge normal en coton humide et c'est le programme le plus efficace en termes de consommation d'énergie pour le coton.



Bedankt!

Proficiat met uw keuze voor een product van VALBERG. De selectie en de testen van de toestellen van VALBERG gebeuren volledig onder controle en supervisie van ELECTRO DEPOT. We staan garant voor de kwaliteit van de toestellen van VALBERG, die uitmunten in hun eenvoudig gebruik, hun betrouwbare werking en hun onberispelijke kwaliteit.

ELECTRO DEPOT beveelt de VALBERG toestellen aan en is ervan overtuigd dat u uiterst tevreden zal zijn bij elk gebruik van het toestel. Welkom bij ELECTRO DEPOT.

Bezoek onze website: www.electrodepot.be



ELECTRO DEPOT

48

NL

Inhoudstafel

A

**Overzicht van het
toestel**

Onderdelen
Accessoires
Specificaties

B

**Gebruik van het
toestel**

Installatie
Werking

C

**Reiniging en
onderhoud**

Reiniging en onderhoud
Probleemoplossing

Productfiche

Onderdelen

A Netsnoer

B Bovenblad

C Bedieningspaneel

D Deur

E Luchtinlaat

F Onderhoudsklep

G Deurfilter

H Trommel

I Waterreservoir



Opmerking:

- Het werkelijke model dat u hebt gekocht, kan afwijken. Voor de juiste details, bekijk uw eigen product.

Accessoires

De volgende onderdelen zijn optioneel voor specifieke modellen.

Als uw wasdroger van de volgende onderdelen is voorzien, draag handschoenen om ze te installeren volgens de onderstaande instructies.

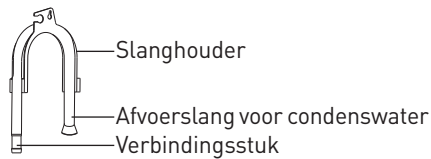

Specificaties

Model:	10001280 - DHP 8 A++ S566C
Afmetingen (LxBxH):	595x600x845(mm)
Omgevingstemperatuur:	+5°C ~ +35°C
Nominaal ingangsvermogen:	800W
Nominale spanning:	220-240V~
Nominale frequentie:	50 Hz
Koelmiddel:	R290
Gewicht van het product:	41 kg
Nominale capaciteit:	8,0 kg
GWP:	3
Hoeveelheid koelmiddel:	120 g



Opmerking:

- De nominale capaciteit is de maximale capaciteit die in één keer gedroogd kan worden. Zorg ervoor dat de droge kleding die in het apparaat wordt gestopt de nominale capaciteit niet overschrijdt.
- Installeer de wasdroger niet in een ruimte waar de kans op vorst aanwezig is. Bij temperaturen rond het vriespunt kan de wasdroger mogelijk niet goed werken.
- Er bestaat risico op schade als het condenswater in de pomp, de slangen en/of het condenswaterreservoir bevriest.

Installatie

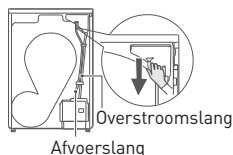

1. Trek de bovenste afvoerslang uit

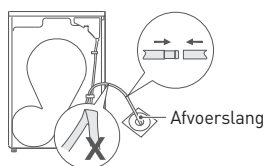

2. Plaats de externe afvoerslang in het afvoerputje (pas dat de externe afvoerslang niet wordt gebogen)

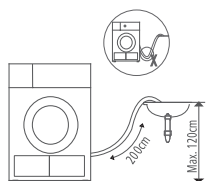

3. Plaats de slanghouder in de wasbak of een andere gootsteen.



Transport

Wees voorzichtig. Pak geen opvallende delen van het apparaat vast. De deur van het apparaat kan niet worden gebruikt als handvat voor transport. Als de wasdroger niet rechtop kan worden vervoerd, kan de droger maximaal 30° naar rechts worden gekanteld.

Risico op letsel en schade!

Een verkeerd gebruik van het apparaat kan leiden tot letsel.

- Het apparaat is erg zwaar. Vervoer of draag het apparaat nooit alleen, vraag altijd de hulp van een andere persoon.
- Verwijder alle obstakels op de transportroute en in de plaats van installatie, bijv. openstaande deuren en ruim voorwerpen op de vloer op.
- Gebruik de open deur niet als houvast.
- Verwijder al het verpakkingsmateriaal voordat u het apparaat gebruikt.
- Controleer de wasdroger voordat u deze installeert op uiterlijk zichtbare schade. Installeer of gebruik geen beschadigde wasdroger.
- Installeer de wasdroger niet in een ruimte waar de kans op vorst aanwezig is. Bij temperaturen rond het vriespunt kan de wasdroger mogelijk niet goed werken. Er bestaat een risico op beschadiging als het gecondenseerde water in de pomp en slangen bevriest.

Plaats van installatie



Waarschuwing!

- Kinderen kunnen verstrikt raken in de verpakking folie of kunnen kleine onderdelen inslikken en stikken. Laat kinderen niet met de verpakking spelen.
- Het apparaat mag niet worden geïnstalleerd achter een afsluitbare deur, een schuifdeur of een deur met een scharnier aan de andere kant dan die van de wasdroger, om te voorkomen dat het volledig openen van de deur van de wasdroger niet wordt belemmerd.
- Beperk de ruimte tot de vloer niet door een hoogpolig tapijt, stroken hout of soortgelijks. Dit kan warmteopbouw veroorzaken en de werking van het apparaat verstoren.

1. Het wordt voor uw gemak aanbevolen om het apparaat dicht bij uw wasmachine te plaatsen.
2. Stapel deze wasdroger niet op een wasmachine zonder gepaste stapelkit. (Als u deze wasdroger op een wasmachine wilt stapelen, dient u de losse onderdelen aan te kopen. De installatie moet worden uitgevoerd door de fabrikant, zijn serviceagent of vergelijkbare gekwalificeerde personen om elk gevaar te voorkomen.)
3. De wasdroger moet op een schone plaats worden geïnstalleerd, waar vuil niet kan ophopen. De lucht moet vrij rond het apparaat kunnen circuleren. Blokkeer de luchtinlaat aan de voorkant of de luchtinlaatroosters aan de achterkant van het apparaat niet.
4. Om trillingen en geluid zo laag mogelijk te houden wanneer de wasdroger in gebruik is, installeer deze op een stevige en vlakke ondergrond.
5. Verwijder de voetjes in geen enkel geval.

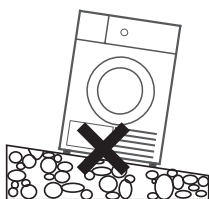

Waterpas zetten

Controleer met behulp van een waterpas of de wasdroger, wanneer in de vaste bedrijfspositie, volledig waterpas staat. Als dit niet het geval is, stel de pootjes met de hand of met behulp van gereedschap af.

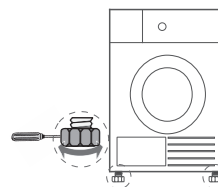

Op de voeding aansluiten

1. Zorg ervoor dat de spanning van de netvoeding dezelfde is als de elektrische specificatie.
2. Sluit de wasdroger niet aan met behulp van een stekkerdoos, een universele stekker of contactdoos. Gebruik geen verdeelstekker of verlengkabel.

Werking



Opmerking:

- Controleer voor gebruik of de wasdroger correct is geïnstalleerd.

Voor het drogen

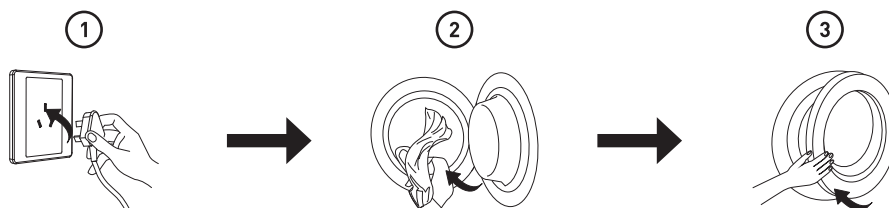

1. Steek stekker in stopcontact
2. Vul
3. Sluit de deur

Drogen



Aan



Selecteer
programma



Selecteer
functie of
standaard



Start

Na het drogen

Zoemer gaat af en "End" (einde) wordt op het display weergegeven.

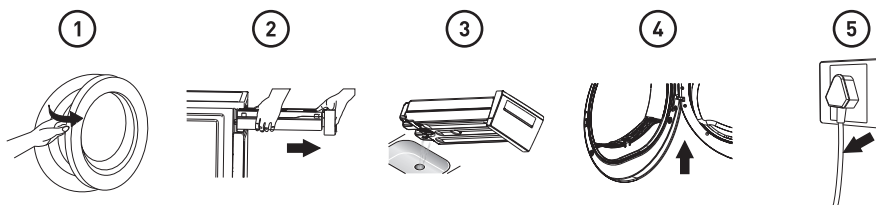

1. Open de deur en haal het wasgoed uit
2. Trek het reservoir uit
3. Giet condenswater weg
4. Maak de filter schoon
5. Haal stekker uit stopcontact

**Opmerking:**



- Als een stopcontact met een schakelaar wordt gebruikt, druk op de schakelaar om de stroom direct uit te schakelen.







Voor elke droogbeurt**Opmerking:**

- Laat het apparaat na transport 2 uur staan. Maak de binnenkant van de trommel voor ingebruikname schoon met een zachte doek.
 1. Doe enkele schone lappen in de trommel.
 2. Steek de stekker in het stopcontact en druk op "Aan/Uit".
 3. Selecteer het programma "Verfrissen" en druk op de "Start/Pauze" knop.
 4. Volg aan het einde van dit programma het hoofdstuk "reiniging en onderhoud" (zie pagina 63) om de deurfilter schoon te maken.
- Tijdens het drogen maken de compressor en het water wat geluid, dit is volledig normaal.

1. Centrifugeer het wasgoed voor het drogen grondig in de wasmachine. Een hoge centrifugesnelheid verkort de droogtijd en bespaart energie.
2. Sorteert voor een gelijkmatig droogresultaat het wasgoed op het type stof en selecteer het juiste droogprogramma.
3. Sluit voor het drogen ritssluitingen, haakjes en oogjes, knopen, stoffen riemen, etc.
4. Verwijder alle voorwerpen uit zakken, zoals aanstekers en lucifers.
5. Naai of verwijder beugels van beha's.
6. Sluit dekbedovertrekken en kussenslopen om te voorkomen dat er kleine spullen in opgerold worden.
7. Laat jassen open en maak lange ritsen los, zodat het textiel gelijkmatig droogt.
8. Droog de kleding niet te lang, te droge kleding kan makkelijk kreuken.
9. Droog de artikelen die rubber of soortgelijke elastische materialen bevatten niet.
10. Houd het gebied rondom de wasdroger schoon. Kolengruis of meel kan een explosie veroorzaken.
11. De deur mag pas worden geopend nadat het programma van de wasdroger is voltooid om te voorkomen dat u zich verbrandt aan de hete stoom of de zeer warme wasdroger.
12. Reinig de pluisfilter en leeg het waterreservoir na elk gebruik om verlenging van de droogtijd en een hoger energieverbruik te voorkomen.
13. Droog geen kleding na een chemische reinigingsprocedure.

Het referentiegewicht van droge kleding (gewicht per stuk)

			
Sweater (gemengd 800g)	Jas (katoen 800g)	Jeans (800g)	Badhanddoek (katoen 900 g)

			
Eenpersoons laken (katoen 600g)	Werkkleding (1120 g)	Pyjama (200g)	Hemd (katoen 300g)
			
T-Shirt (katoen 180g)	Ondergoed (katoen 70g)	Sokken (gemengde weefsels 50g)	

**Opmerking:**

- Vul het apparaat niet meer dan aangegeven.
- Droog geen druiptnat wasgoed. De wasdroger kan beschadigd raken.

Droog alleen wasgoed dat geschikt is voor de wasdroger. Houd rekening met de waslabels in de kleding:

- Geschikt voor het drogen in de wasdroger.
- Normaal droogproces: Drogen in de wasdroger is mogelijk bij een normale lading en temperatuur van 80°C.
- Mild droogproces: Voorzichtigheid is geboden bij het drogen in de wasdroger. Kies een mild proces met verminderde thermische werking.
- Niet drogen in de droogtrommel: Artikelen die niet geschikt zijn om in de droogtrommel te drogen.

Bedieningspaneel

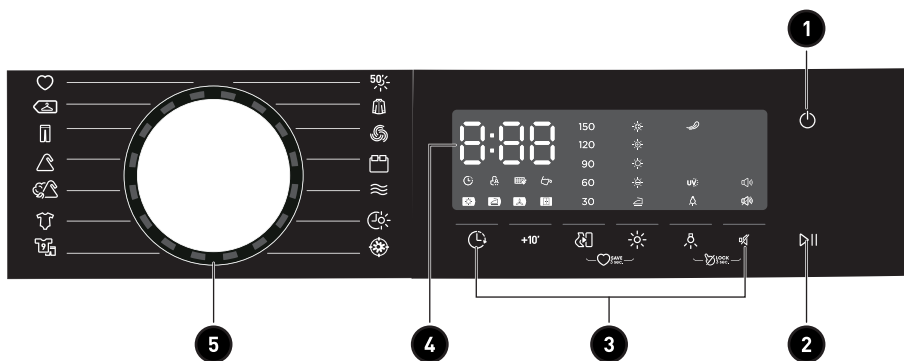

1	Aan/uit	Het product is in- of uitgeschakeld.
2	Start/Pauze	Druk op de knop om de droogcyclus te starten of te pauzeren.
3	Optie	Deze knoppen worden gebruikt om extra functies in te stellen.
4	Display	Het display toont de instelling, de geschatte resterende programmatijd en statusmeldingen van uw wasdroger.
5	Programma's	Er kunnen verschillende droogcycli worden geselecteerd afhankelijk van de behoefte van de gebruiker en het type wasgoed dat gedroogd moet worden.

Optie**Uitstel**

Deze functie wordt gebruikt om de start van het droogprogramma tot 24 uur uit te stellen. Wanneer het uitgestelde programma start, wordt de tijd op het display afgeteld en knippert het uitstelpictogram.

1. Vul uw wasdroger met wasgoed en sluit de deur.
2. Druk op de "Aan/Uit"-knop en gebruik vervolgens de programmakeuzeknop om het gewenste programma te selecteren.
3. U kunt indien nodig tevens de functie "Anti-kreuk" of "FIBER MASTER" selecteren.
4. Druk op de "Uitstel" knop.
5. Druk herhaaldelijk op de "Uitstel" knop om de gewenste uitsteltijd te selecteren.
6. Na het drukken op de "Start/Pauze" knop is de uitstelfunctie op de wasdroger geactiveerd. De droogprocedure wordt automatisch uitgevoerd wanneer de uitsteltijd verstreken is.
7. Als u nogmaals op de "Start/Pauze" knop drukt, wordt de uitstelfunctie gepauzeerd.
8. Als u de uitstelfunctie wilt annuleren, druk op de "Aan/Uit" knop.

+10'**Tijd**

Wanneer het programma "Tijd Droog" en "Verfrissen" is geselecteerd, kan de "Tijd" knop worden gebruikt om de droogtijd in stappen van 10 minuten aan te passen.

**Anti-kreuk**

Aan het einde van de droogcyclus is standaard een antikreukfunctie gedurende 30 minuten actief.

De tijd voor de functie kan worden ingesteld op 30-60-90-120-150 minuten. Deze functie voorkomt dat het wasgoed kreukt. Tijdens de anti-kreukfase kan het wasgoed worden uitgenomen. Behalve "Tijd Droog", "Wol" en "Verfrissen" hebben alle andere programma's deze functie.

**FIBER MASTER**

U kunt het droogniveau van het wasgoed aanpassen door op de "FIBER MASTER" knop te drukken.

1. De intensiteitsfunctie kan alleen worden geactiveerd voordat het programma start.
2. Druk herhaaldelijk op de knop "FIBER MASTER" om de droogtegraad te verhogen.
3. Behalve het programma "Tijd Droog", "Hygiëne", "Wol", "Verfrissen", kunnen alle andere programma's worden aangepast met de "FIBER MASTER" functie.

**Lamp**

De verlichting in de trommel blijft 1 minuut branden als de knop wordt ingedrukt of 1 minuut wanneer de deur open is. De programma's "Bedlinnen", "Sport", "Babyzorg", "Gemengd", "Synthetisch" en "Hygiëne" hebben een UV-functie. UV-licht heeft eigenschappen die bacteriën en virussen kan elimineren. Door de lamp te activeren worden vrijwel alle bacteriën en virussen gedood die aan het einde van het droogproces achterblijven zodat uw kleding wordt gesteriliseerd. Met uitzondering van het programma "Hygiëne" kunnen alle andere programma's worden aangepast door gedurende 3 seconden op de "Lamp"-knop te drukken om de UV-functie te annuleren.

**Signaal**

Zet de zoemer aan of uit. In de standaardtoestand is de zoemer aan. Wanneer de zoemer aan staat:

1. De droger bevestigt met een geluid dat er een functieknop werd ingedrukt.
2. Als de programmaknop wordt gedraaid terwijl de wasdroger draait, zal de zoemer de gebruiker eraan herinneren dat dit een ongeldige handeling is.
3. Als het droogprogramma klaar is, gaat de zoemer af.

**Mijn Cyclus**

Wordt gebruikt om uw favoriete programma, dat vaak wordt gebruikt, te bepalen en op te slaan.

1. Selecteer het gewenste programma en andere droogfuncties.
2. Houd de "Anti-kreuk" en "FIBER MASTER" 3 seconden ingedrukt totdat u een geluidssignaal hoort en het gewenste programma is opgeslagen.
3. Draai de programmakeuzeknop naar de stand "Mijn Cyclus" en uw favoriet programma wordt gestart. Als u de instellingen in "Mijn Cyclus" wilt wijzigen, herhaal stap (1) en (2).

**Kinderslot**













1. Dit apparaat is voorzien van een speciaal kinderslot, dit voorkomt dat kinderen roekeloos op knoppen kunnen drukken of een verkeerde werking kunnen instellen.
2. Wanneer de droogcyclus actief is, houd de "Lamp" en "Signaal"-knop 3 seconden tegelijkertijd ingedrukt om het kinderslot te activeren.
3. Wanneer de kinderslotfunctie is ingesteld, toont het display het Kinderslot-pictogram en zijn alle knoppen gedeactiveerd, behalve de "Aan/Uit" knop.
4. Om het kinderslot te deactiveren, houd de "Lamp" en "Signaal"-knop opnieuw 3 seconden tegelijkertijd ingedrukt

Display

Uitstel



Kinderslot

	Aanduiding van resterende tijd/foutmelding
150 120 90 60 30	Anti-kreuk
	Filters reinigen (waarschuwing)
	Leeg waterreservoir (waarschuwing)
	Status van de cyclusfase (drogen, strijkdroog bereikt, afkoelen, kastdroog bereikt)
	Droogtegraad (ultra droog, extreem droog, standaard, licht droog)
	Anti-kreuk
	Lamp
	Strijken
	Signaal
	Geen signaal
	UV
	Geheugen

Programma's

Programmakeuzeknop

1. Wanneer het LED-display oplicht, draai aan de programmaknop om het gewenste programma te selecteren.
2. Selecteer de functies "Uitstel", "Tijd", "FIBER MASTER", "Anti-kreuk" voor extra opties.
3. Druk op de "Start/Pauze" knop.
4. Druk op de "Aan/Uit" knop nadat het programma is voltooid.











Start van het programma





De trommel begint met draaien nadat het programma is gestart.
De resterende programmatijd wordt weergegeven.

Einde van het programma

1. De trommel stopt met draaien nadat het programma is afgelopen. "End" wordt op het scherm weergegeven. De wasdroger start de "Anti-kreuk"-functie als de gebruiker het wasgoed niet uithaalt (Zie pagina 58).
Druk op de "Aan/Uit"-knop na het leegmaken van de wasdroger om deze uit te schakelen en trek de stekker uit het stopcontact.
2. Los problemen op met behulp van de sectie "Probleemoplossing", als de wasdroger tijdens de werking plotseling stopt of als de wasdroger een foutcode weergeeft (zie pagina 67).

Tabel met droogprogramma's

Programma		Maximale belasting	Toepassing/eigenschappen	Uitstel	Tijd
 Snel (geschikt voor 1 shirt)		0,2 kg	Doe de kleding losjes in de wasdroger. Na het drogen, het wasgoed snel verwijderen en aan een kleeerhanger hangen. Voor gemakkelijk te onderhouden wasgoed (kleine hoeveelheid dunne synthetische stoffen), zoals hemden en blouses met de anti-kreukfunctionaliteit om het strijken tot een minimum te beperken.	J	N
 Hemden (geschikt voor 5 shirts)		1,0 kg			
 Wol		1,0 kg	Voor het verfrissen van uw wollen artikelen en ze frisser en luchtiger te maken.	J	N
 Beddengoed		4,0 kg	Voor het drogen van beddengoed, lakens of andere grote artikelen.	J	N
 Verfrissen		1,0 kg	Voor het verfrissen van kleding die lange tijd in een gesloten omgeving is bewaard of het verwijderen van geurtjes. Min. 20 min tot max. 150 min. (in stappen van 10 minuten)	J	J
 Tijd Droog		-	Voor het drogen van afzonderlijke artikelen of het voltooiën van het droogproces van meerlaagse stoffen met verschillende droogeigenschappen, zoals jassen, kussens of volumineuze artikelen. Min 10 min. tot max. 180 min. (in stappen van 10 minuten)	J	J
 Hygiëne		5,0 kg	Voor het steriliseren van kleding tijdens het drogen, in het bijzonder langdurige hittebestendige kleding. Voor lichte en fijne kleding wordt het gebruik van dit programma niet aanbevolen.	J	N
 Sport		3,0 kg	Voor het drogen van sportkleding en dunne stoffen van polyester, die niet gestreken moeten worden.	J	N
 Babyzorg		1,0 kg	Voor het drogen van een kleine hoeveelheid babykleding	J	N
 Gemengd		3,5 kg	Voor gemengde stoffen van katoen en synthetische stoffen.	J	N
 Synthetisch	Standaard	3,5 kg	Voor het drogen van dun synthetisch textiel dat niet gestreken moet worden, zoals strijkvrije hemden, babykleding of sokken.	J	N

Programma		Maximale belasting	Toepassing/eigenschappen	Uitstel	Tijd
 Jeans		4,0 kg	Voor het drogen van jeans of vrijetijdskleding die op hoge snelheid in de wasmachine worden gecentrifugeerd.	J	N
 Katoen	 Standaard	8,0 kg	Voor een- of meerlaags katoenen wasgoed dat volledig moet worden gedroogd om direct op te bergen.	J	N
 Mijn cyclus		—	Bewaar en sla uw favoriete programma op.	J	—

- Mededeling voor keuringsdiensten:

 Testprogramma in overeenstemming met Verordening 392/2012/EU voor energie-etikettering, gemeten in overeenstemming met EN 61121 en geschikt voor het drogen van een normale lading van katoenen artikelen bij een nominale laadcapaciteit.

Verbruiksgegevens

Model	Programma	Capaciteit	Centrifugesnelheid/ Restvocht	Droogtijd	Energieverbruik
DHP 8 A++ S566C	Katoen standaard	8 kg	1000tpm / 60%	210 min	1,90 kWh
	Katoen standaard	4 kg	1000tpm / 60%	125 min	1,10 kWh
	Synthetische standaard	3,5 kg	800 tpm / 40%	60 min	0,60 kWh



Opmerking:

- Dikke of meerlaagse stoffen, bijv. jassen, etc., drogen niet gemakkelijk. U kunt beter het Katoen Extra-programma kiezen of de „FIBER MASTER“-functie gebruiken.
- Gezien oneffen materiaal, en dikke en meerlaagse kleding niet gemakkelijk te drogen zijn, is het beter om een droogprogramma met de gepaste tijd te kiezen om ze volledig te drogen als bepaalde delen van de kleding na afloop van het programma nog vochtig zijn.

Alle gegevens zijn gemeten in overeenstemming met EN 61121.

Het werkelijke verbruik kan afwijken van de waarden die in de tabel zijn vermeld, afhankelijk van de hoeveelheid wasgoed, het soort stof, het restvocht en eventueel gekozen extra functies.

Reiniging en onderhoud

Het waterreservoir legen

1. Trek het waterreservoir uit en houd het met twee handen vast.
2. Kantel het waterreservoir en giet het condenswater in de gootsteen weg.
3. Breng het waterreservoir opnieuw aan.

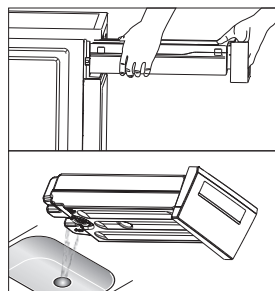

Waarschuwing!

- Leeg het waterreservoir na elk gebruik. Wanneer het waterreservoir helemaal vol is, wordt het programma gepauzeerd en wordt "👉°" op het display weergegeven. Na het legen van het reservoir, kan de wasdroger opnieuw worden gestart door op de "Start/Pauze" knop te drukken.
- Drink het condenswater niet op.
- Gebruik de wasdroger niet zonder het waterreservoir.

De filters reinigen

Deze wasdroger is voorzien van een pluusfilter in de deur. Maak de deurfilter na elke cyclus schoon.

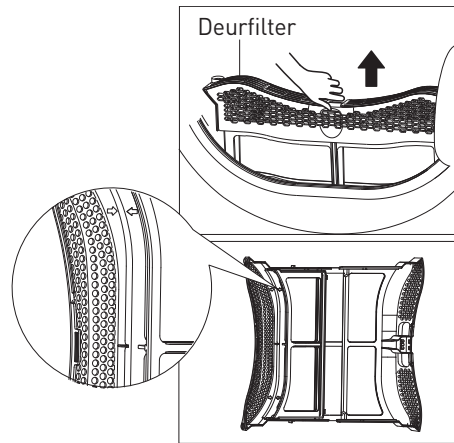

Opmerking:

- Om ervoor te zorgen dat de tweelaagse filter makkelijk kan worden gesloten, breng de pijlen aan beide uiteinden op één lijn en breng tevens de middelste sleuf en de ribbel op één lijn.

De deurfilter reinigen

1. Open de deur.
2. Haal de deurfilter eruit.
3. Open de filter en verwijder het pluus uit de filter. U kunt de filter onder de kraan reinigen.
4. Veeg de deurfilter grondig droog voordat u deze opnieuw installeert.



Opmerking:

- Breng de deurfilter in de juiste richting aan.

De warmtewisselaar reinigen



Waarschuwing!

Raak de warmtewisselaar niet met uw handen aan, dit kan letsel veroorzaken.

- Verwijder het pluis van de warmtewisselaar wanneer nodig, over het algemeen elke 3 maanden, met behulp van een stofzuiger met aangesloten stofborstel.
- Reinig de warmtewisselaar zonder druk uit te oefenen, de warmtewisselaar kan anders beschadigd raken. De wasdroger droogt niet als de koelribben beschadigd of gebogen zijn.

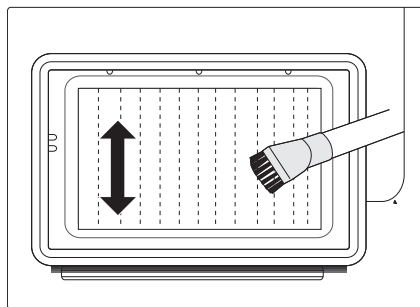

De wasdroger reinigen



Waarschuwing!

- Haal de stekker uit het stopcontact voordat de wasdroger wordt gereinigd.
- Reinig de wasdroger met een natte doek die alleen met schoon water is bevochtigd.
- Gebruik geen oplosmiddelen, schuurmiddelen, glasreinigers of allesreinigers. Deze kunnen de kunststof oppervlakken en andere onderdelen beschadigen.
- Draag tijdens het schoonmaken handschoenen.

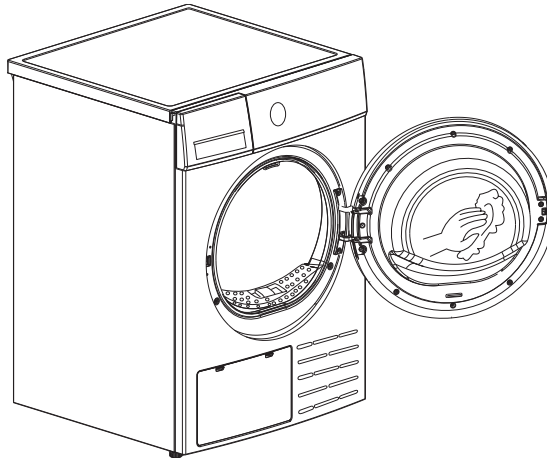

- Bevochtig een doek met schoon water.
- Maak de deur schoon, in het bijzonder het venster aan de binnenkant.
- Reinig de afdichting rond de deuropening.
- Reinig de vochtsensor binnenin de trommel.
- Verwijder alle filters, en reinig de afdichtings- en luchtstroomopeningen.
- Veeg alle onderdelen droog met een zachte doek voordat u de wasdroger start.

Probleemoplossing

Veel storingen en storingen die tijdens het dagelijks gebruik kunnen optreden, kunnen eenvoudig worden verholpen. Tijd en geld worden bespaard omdat er geen servicegesprek nodig is. De volgende gids kan u helpen de oorzaak van een storing te vinden en deze op te lossen.

Display	Reden	Oplossingen
	<ul style="list-style-type: none"> • De container is vol • Defecte waterpomp of defecte waterpeilsensor 	<ul style="list-style-type: none"> • Leeg waterreservoir
"E32"	<ul style="list-style-type: none"> • Fout op vochtigheidssensor 	<ul style="list-style-type: none"> • Neem contact op met uw plaatselijk servicecentrum als het probleem zich voordoet.
"E33"	<ul style="list-style-type: none"> • Fout op temperatuursensor 	
"E82"	<ul style="list-style-type: none"> • PCB-communicatiefout 	

- Dit product bevat een lichtbron vrijgesteld van energie-efficiëntieklasse.
- De lichtbron in dit product kan alleen door een gekwalificeerde vakman worden vervangen
- Neem contact op met de klantenservice als de lichtbron niet werkt.
- De lichtbron moet aan het einde van de gebruiksduur van het product worden verwijderd en apart worden gesorteerd en gerecycled.

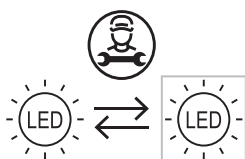



Waarschuwing!

- Alleen bevoegde technici kunnen reparaties uitvoeren.
- Als de LED een andere prompt weergeeft en de wasdroger werkt niet, bel naar de klantenservice.

**Opmerking:**

Controleer voordat u de klantenservice belt of u het probleem zelf kunt oplossen met behulp van de onderstaande instructies.

Probleem	Oplossing
Display staat niet aan	<ul style="list-style-type: none"> • Controleer of de voeding werkt. • Controleer of de stekker in het stopcontact zit. • Controleer het geselecteerde programma. • Druk op de "Aan/Uit" knop.
"  " licht op	<ul style="list-style-type: none"> • Controleer het waterreservoir. Als het reservoir vol is, giet het condenswater weg en start de droger opnieuw. • Als het reservoir niet vol is, start de wasdroger opnieuw. • Als het ""-pictogram nog steeds oplicht nadat u de eerste twee stappen hebt voltooid, bel naar de klantenservice.
"  " licht op	<ul style="list-style-type: none"> • Maak de pluifilter schoon.
Wasdroger start niet	<ul style="list-style-type: none"> • Sluit de wasdroger aan op de voeding • Zet de wasdroger aan. • Controleer of de deur dicht is. • Controleer of het programma is ingesteld. • Druk op de "Start/Pauze" knop.
De droogheidsgraad werd niet bereikt of de droogtijd was te lang	<ul style="list-style-type: none"> • Reinig de pluifilter en de warmtewisselaar. • Maak het waterreservoir leeg. • Controleer de afvoerslang. • Controleer of de installatieplaats geschikt is. • Houd de luchtinlaat schoon. • Gebruik een programma met een hoger droogintensiteitsniveau of een programma met een bepaalde duur.
U hoort zoemgeluiden	<ul style="list-style-type: none"> • De compressor werkt. Deze geluiden zijn heel normaal en wijzen niet op een storing.
De wasdroger wordt aan het einde van het programma uitgeschakeld.	<ul style="list-style-type: none"> • De wasdroger wordt automatisch uitgeschakeld om energie te besparen. Dit is geen fout maar een normale werking.

**Waarschuwing!**

Als u het probleem niet zelf kunt oplossen en hulp nodig hebt:

- Druk op de "Aan/Uit" knop.
- Trek de stekker uit het stopcontact en bel naar het servicecentrum.

Productfiche

Model:	DHP 8 A++ S566C
Nominale capaciteit:	8,0 kg
Type wasdroger:	Condensor
Energie-efficiëntieklasse:	A++
Gewogen jaarlijks energieverbruik (AE _c):	235,0 kWh/jaar
Automatisch of niet-automatisch:	Automatisch
EU-milieukeur:	NVT
Energieverbruik van het standaard katoenprogramma:	
Gewogen energieverbruik van het standaard katoenprogramma bij volle en gedeeltelijke lading:	1,44kWh
Energieverbruik van het standaard katoenprogramma bij volle lading:	1,90 kWh
Energieverbruik van het standaard katoenprogramma bij gedeeltelijke lading:	1,10 kWh
Stroomverbruik van de uit-modus (Po):	0,5 W
Stroomverbruik van de sluimerstand (Pl):	0,8 W
Duur van de linkermodus:	10 min
Programmaduur van het 'standaard katoenprogramma':	
Gewogen programmaduur van het standaard katoenprogramma bij volle en gedeeltelijke lading:	162 min
Programmaduur van het standaard katoenprogramma bij volle lading:	210 min
Programmaduur van het standaard katoenprogramma bij gedeeltelijke lading:	125 min
Condensatie-efficiëntieklasse A (meest efficiënt) tot G (minst efficiënt):	B
Gemiddelde condensatie-efficiëntie van het standaard katoenprogramma bij volle lading:	81%
Gemiddelde condensatie-efficiëntie van het standaard katoenprogramma bij gedeeltelijke lading:	81%
Gewogen condensatie-efficiëntie van het standaard katoenprogramma bij volledige en gedeeltelijke lading:	81%
Geluidsvermogensniveau voor het standaard katoenprogramma bij volle lading:	65dB

Productfiche



Opmerkingen:

Energieverbruik per jaar, gebaseerd op 160 droogcycli van het standaard katoenprogramma bij een volle en gedeeltelijke lading, en het verbruik van de spaarstanden. Het werkelijk energieverbruik per cyclus hangt af van hoe het apparaat wordt gebruikt. Het programma 'Katoen Standaard' dat wordt gebruikt bij een volle en gedeeltelijke lading is het standaard droogprogramma waarop de informatie op het label en in de fiche betrekking heeft.

Dit programma is geschikt voor het drogen van normaal nat katoenen wasgoed en is het meest efficiënte programma voor wat betreft energieverbruik voor katoenen artikelen.

¡Muchas gracias!

Muchas gracias por haber elegido nuestro producto VALBERG. Seleccionados, testados y recomendados por ELECTRO DEPOT, los productos de la marca VALBERG le aseguran una utilización sencilla, un rendimiento fiable y una calidad incuestionable.

Con este dispositivo puede estar seguro de que siempre quedará satisfecho al utilizarlo. Le damos la bienvenida a ELECTRO DEPOT.

Visite nuestra página web: www.electrodepot.es



A

**Descripción del
aparato**

Partes
Accesorios
Especificaciones

B

**Utilización del
aparato**

Instalación
Funcionamiento

C

**Limpieza y
mantenimiento**

Limpieza y cuidado
Solución de problemas

Ficha del producto

Partes

A Cable de alimentación

F Cubierta de mantenimiento

B Tapa superior

G Filtro de puerta

C Panel de control

H Tambor

D Puerta

I Depósito de agua

E Entrada de aire



Nota:

- El modelo real que usted compró puede diferir del del manual. Tenga en cuenta el producto que compró usted.

Accesorios

Las siguientes partes son opcionales para modelos específicos.

Si su secadora tiene las siguientes piezas, use guantes para instalarlas conforme a las siguientes instrucciones.

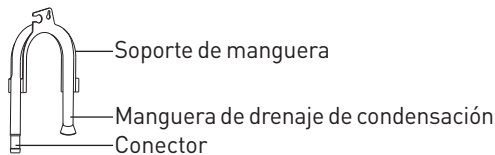

Especificaciones

Modelo:	10001280 - DHP 8 A++ S566C
Dimensiones (La x An x Al):	595 x 600 x 845 (mm)
Temperatura ambiente:	+5 °C ~ +35 °C
Potencia de entrada nominal:	800 W
Tensión nominal:	220-240 V~
Frecuencia nominal:	50 Hz
Refrigerante:	R290
Peso del producto:	41 kg
Capacidad nominal:	8,0 kg
GWP:	3
Cantidad de refrigerante:	120 g



Nota:

- La capacidad nominal es la capacidad máxima que se puede secar a la vez. Asegúrese de que la ropa seca que se cargue en el aparato no exceda la capacidad nominal.
- No instale la secadora en una habitación donde haya riesgo de que se produzcan heladas. A temperaturas cercanas al punto de congelación, es posible que la secadora no pueda funcionar correctamente.
- Existe el riesgo de daños si se permite que el agua condensada se congele en la bomba, mangueras y/o depósito de agua condensada.

Instalación

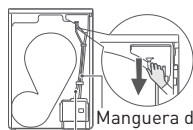

Manguera de desbordamiento
Manguera de desagüe

1. Saque la manguera de drenaje superior

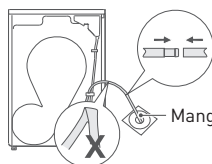

Manguera de desagüe

2. Coloque la manguera de drenaje externa en el desagüe del suelo (procure no doblar la manguera de drenaje externa)

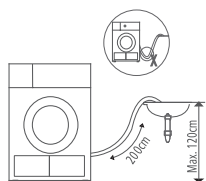

3. Coloque el soporte de manguera en el lavabo o en cualquier otro fregadero.



Transporte

Mover con cuidado. No agarre ninguna parte saliente de la máquina. La puerta de la máquina no se puede utilizar como asidero de transporte. Si la secadora no se puede transportar en posición vertical, la secadora se puede inclinar a menos de 30°.

¡Riesgo de lesiones y daños!

La manipulación inadecuada del aparato puede causar lesiones.

- El aparato es muy pesado. Nunca transporte ni lleve el aparato por su propia cuenta: cuente siempre con la ayuda de otra persona.
- Elimine todos los obstáculos que pueda haber en la ruta de transporte y en el lugar de instalación, por ejemplo, abra las puertas y retire los objetos tirados en el suelo.
- No utilice la puerta abierta como asidero.
- Retire todo el material de embalaje antes de usar el aparato.
- Antes de instalar la secadora, compruebe si hay algún daño visible en el exterior. No instale ni utilice una secadora dañada.
- No instale la secadora en una habitación donde haya riesgo de que se produzcan heladas. A temperaturas cercanas al punto de congelación, es posible que la secadora no pueda funcionar correctamente. Existe el riesgo de daños si se permite que el agua condensada se congele en la bomba y las mangueras.

Posición de instalación



¡Advertencia!

- Los niños pueden enredarse en la película de embalaje o tragar piezas pequeñas y asfixiarse. No permita que los niños jueguen con el embalaje.
- El aparato no debe instalarse detrás de una puerta con cerradura, una puerta corredera o una puerta con bisagra en el lado opuesto al de la secadora, de forma que no se pueda abrir por completo la puerta de la secadora.
- No elimine el espacio libre con respecto al suelo usando alfombras de pelo largo, tiras de madera o sistemas similares. Esto podría causar acumulación de calor que interferiría con el funcionamiento del aparato.

1. Por comodidad, se recomienda colocar la máquina cerca de la lavadora.
2. No apile esta secadora sobre la lavadora sin usar un kit para apilar. (Si desea apilar esta secadora sobre una lavadora, compre las piezas aparte necesarias. La instalación deberá ser realizada por el fabricante, su técnico o personas igualmente calificadas para evitar cualquier peligro.)
3. La secadora debe instalarse en un lugar limpio, donde no se acumule suciedad. El aire debe poder circular libremente alrededor del aparato. No obstruya la entrada de aire frontal ni las rejillas de entrada de aire en la parte posterior de la máquina.
4. Para mantener la vibración y el ruido dentro del nivel mínimo cuando la secadora esté en uso, debe colocarse en una superficie firme y nivelada.
5. Nunca se deben quitar los pies.

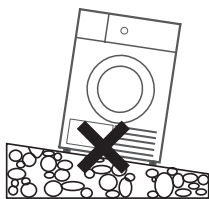

Ajuste del nivel

Una vez en su posición de funcionamiento permanente, compruebe que la secadora esté absolutamente nivelada con la ayuda de un nivel de alcohol. Si no lo está, ajuste los pies con la mano o con una herramienta.

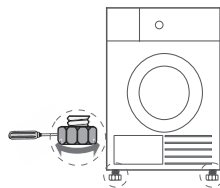

Conexión de la fuente de alimentación

1. Asegúrese de que la tensión de la fuente de alimentación sea la misma que la especificación eléctrica.
2. No conecte la secadora con la placa de conexión de alimentación, un enchufe universal o una toma de corriente, no utilice regletas de enchufes ni cables alargadores.

Funcionamiento



Nota:

- Antes de usarla, asegúrese de que la secadora esté instalada correctamente.

Antes del secado

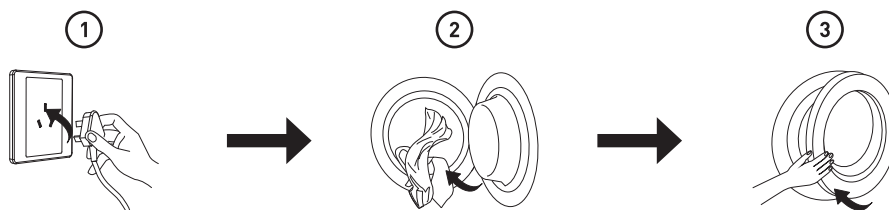

1. Enchufar
2. Cargar
3. Cerrar la puerta

Secado

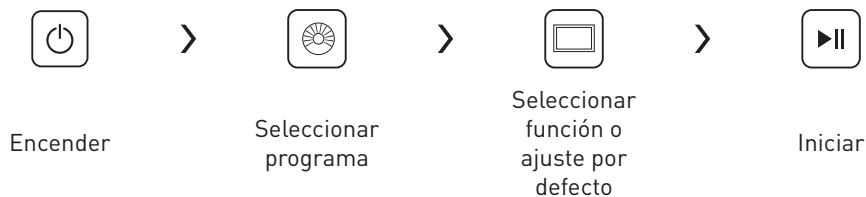

Después del secado

Tono de aviso y aparece "End" en la pantalla.

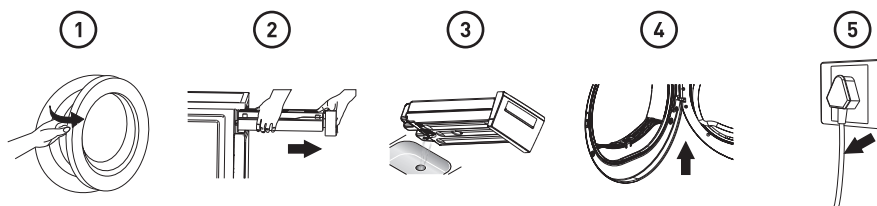

1. Abrir la puerta y sacar la colada
2. Desenchufar el cable de alimentación
3. Extraer el agua condensada
4. Limpiar el filtro
5. Apagar

**Nota:**

- Si se utiliza una toma de corriente con un interruptor, pulse el interruptor para apagar la alimentación directamente.

Antes de cada secado**Nota:**

- Deje reposar el aparato durante 2 horas después de su transporte. Antes del primer uso, utilice un paño suave para limpiar el interior del tambor.
 1. Ponga unos trapos limpios en el tambor.
 2. Conecte la alimentación, pulse "Encendido/Apagado".
 3. Seleccione el programa "Refrescar", pulse el botón "Inicio/Pausa".
 4. Después de terminar este programa, siga las instrucciones "Limpieza y cuidado" (consulte la página 87) para limpiar el filtro de la puerta.
- Durante el secado, el compresor y el agua producirán algo de ruido, lo cual es completamente normal.

1. Antes de secar la ropa, centrifúguela completamente en la lavadora. La alta velocidad de centrifugado acorta el tiempo de secado y ahorra energía.
2. Para un resultado de secado uniforme, clasifique la ropa según el tipo de tejido y seleccione el programa de secado adecuado.
3. Antes de secar, cierre cremalleras, corchetes, botones, cinturones de tela, etc.
4. Retire todos los objetos de los bolsillos, como encendedores y fósforos.
5. Cosa o quite el aro de los sujetadores.
6. Cierre fundas nórdicas y fundas de almohada para evitar que las prendas pequeñas queden atrapadas en su interior.
7. Deje las chaquetas abiertas y abra las cremalleras largas para que las prendas se sequen uniformemente.
8. No seque demasiado la ropa, porque la ropa demasiado seca puede arrugarse fácilmente.
9. No seque prendas que contengan goma o materiales elásticos similares.
10. Mantenga limpia el área que rodea la secadora. El polvo o la harina de carbón pueden causar una explosión.
11. La puerta solo se abrirá una vez finalizado el programa de la secadora para evitar que el usuario se escalde con el vapor caliente o si la secadora se ha sobrecalentado.
12. Elimine la pelusa del filtro y vacíe el depósito de agua después de cada uso para evitar que se prolongue el tiempo de secado y aumente el consumo de energía.
13. No seque la ropa si se ha limpiado en seco.

Peso de referencia de la ropa seca (peso por prenda)

			
Jersey (mixto, 800 g)	Chaqueta (algodón, 800 g)	Vaqueros (800 g)	Toalla de baño (algodón, 900 g)

B

Utilización del aparato



Sábanas
individuales
(algodón, 600 g)



Ropa de trabajo
(1120 g)



Pijama
(200 g)



Camisa
(algodón, 300 g)



Camiseta
(algodón, 180 g)



Ropa interior
(algodón, 70 g)



Calcetines
(tejido mixto, 50 g)

**Nota:**

- No ponga más carga de la cantidad máxima admisible.
- No seque ropa que esté goteando. La secadora podría dañarse.

Seque solo aquellas prendas que puedan secarse en secadora. Preste atención a las etiquetas de las prendas:



Apto para secado en secadora.



Proceso normal de secado: el secado en la secadora es posible con una carga normal y a una temperatura de 80 °C.



Proceso de secado suave: proceder con precaución al secar la prenda en la secadora. Seleccione un proceso suave con acción térmica reducida.



No secar en secadora: prendas no aptas para secarse en la secadora.

Panel de control

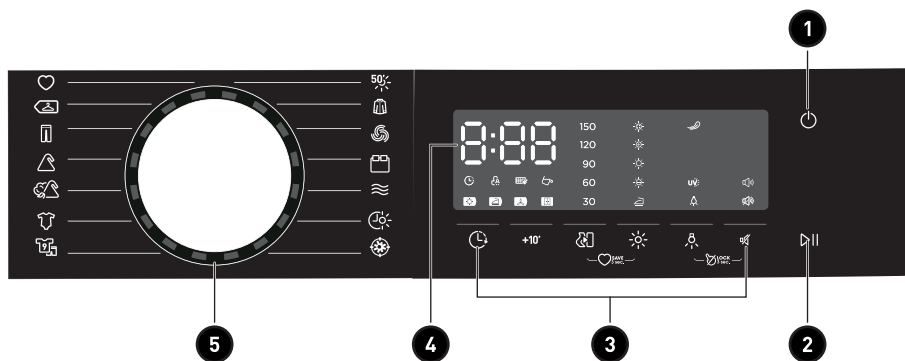

1	Encendido/Apagado	El producto se enciende o se apaga.
2	Inicio/Pausa	Pulse el botón para iniciar o poner en pausa el ciclo de secado.
3	Opción	Estos botones se utilizan para configurar funciones adicionales.
4	Pantalla	La pantalla muestra la configuración, el tiempo estimado restante del programa y los mensajes de estado de su secadora.
5	Programas	Se pueden seleccionar diferentes ciclos de secado según las necesidades de los usuarios y el tipo de ropa a secar.

Opción**Programación diferida**

Esta función se utiliza para retrasar el inicio del programa de secado hasta 24 horas. Cuando se inicia la programación diferida, empieza una cuenta atrás en la pantalla y el icono de programación diferida parpadea.

1. Cargue la ropa y asegúrese de que la puerta de la máquina esté cerrada.
2. Pulse el botón "Encendido/Apagado" y, a continuación, utilice el selector de programas para seleccionar el programa deseado.
3. También puede seleccionar las funciones "Antiarrugas" y "FIBER MASTER" según sus necesidades.
4. Pulse el botón "Programación diferida".
5. Pulse repetidamente el botón "Programación diferida" para seleccionar el tiempo de retardo deseado.
6. Tras pulsar el botón "Inicio/Pausa", la secadora pasará a estado de funcionamiento. El procedimiento de secado se realizará automáticamente cuando termine el tiempo de retardo.
7. Si vuelve a pulsar el botón "Inicio/Pausa", la función de programación diferida se pondrá en pausa.
8. Si desea cancelar la función "Programación diferida", pulse el botón "Encendido/Apagado".

+10'**Tiempo**

Si se selecciona el programa "Tiempo de secado" y "Refrescar", se puede utilizar el botón "Tiempo" para ajustar el tiempo de secado en intervalos de 10 min.

**Antiarrugas**

Al final del ciclo de secado, se activa la función antiarrugas de 30 minutos por defecto.

El tiempo de esta función se puede configurar en 30, 60, 90, 120 o 150 minutos.

Esta función evita que la ropa se arrugue. La ropa se puede retirar durante la fase antiarrugas. Excepto "Tiempo de secado", "Lana" y "Refrescar", todos los programas tienen esta función.

**FIBER MASTER**

Puede ajustar el nivel de secado de la ropa pulsando el botón "FIBER MASTER".

1. La función de intensidad solo puede activarse antes de que comience el programa.
2. Pulse el botón "FIBER MASTER" repetidamente para aumentar el nivel de secado.
3. Excepto "Tiempo de secado", "Higiene", "Lana" y "Refrescar", todos los programas se pueden utilizar con la función "FIBER MASTER".



Luz

La luz del tambor permanecerá encendida durante 1 minuto si se pulsa el botón o cuando la puerta esté abierta. Los programas "Ropa de cama", "Ropa deportiva", "Ropa de bebé", "Mixto", "Sintético" e "Higiene" tienen función UV. La luz UV tiene propiedades que le permiten eliminar las bacterias y los virus. Así pues, la activación de la lámpara permite destruir prácticamente todas las bacterias y virus que quedan al final del proceso de secado, esterilizando su ropa. Excepto el programa "Higiene", todos los demás programas se pueden configurar pulsando el botón "Luz" durante 3 segundos para cancelar la función UV.



Señal

Puede activar o desactivar el tono de aviso. Por defecto, el tono de aviso está activado. Cuando el tono de aviso esté activado:

1. La secadora confirmará el botón de función pulsado con un sonido.
2. Si se gira el selector de programas mientras la secadora está en funcionamiento, el tono de aviso recordará al usuario que esa operación no es válida.
3. Cuando finalice el programa de secado, sonará el tono de aviso.



Mi ciclo

Sirve para definir y guardar su programa favorito, que usa con frecuencia.















1. Seleccione el programa deseado y otras funciones de secado.
2. Mantenga pulsados los botones "Antiarrugas" y "FIBER MASTER" 3 segundos hasta que suene un pitido y se haya guardado el programa deseado.
3. Gire el selector de programas a la posición "Mi ciclo" y luego podrá iniciar su programa favorito. Si desea cambiar la configuración de "Mi ciclo", repita los pasos (1) y (2).



Seguro infantil

1. Esta máquina incorpora un bloqueo especial de seguridad para niños, que puede evitar que los niños pulsen botones sin pensar o causen un fallo de funcionamiento.
2. Una vez que esté en marcha el ciclo de secado, pulse los botones "Luz" y "Señal" al mismo tiempo durante 3 segundos para activar la función de bloqueo infantil.
3. Cuando la función de seguro infantil esté activada, en la pantalla aparecerá el icono de seguro infantil y todos los botones estarán desactivados, excepto el botón "Encendido/Apagado".
4. Para desactivar la función de seguro infantil, hay que pulsar los botones "Luz" y "Señal" al mismo tiempo durante 3 segundos.

Pantalla

	Programación diferida
	Seguro infantil
	Indicador de tiempo restante / Mensaje de error
150 120 90 60 30	Antiarrugas
	Limpiar filtros (advertencia)
	Depósito de agua vacío (advertencia)
	Estado de la fase del ciclo (secado, secado plancha alcanzado, enfriamiento, secado armario alcanzado)
	Nivel de secado (ultraseco, extremadamente seco, estándar, ligeramente seco)
	Antiarrugas
	Lámpara
	Ironing
	Señal
	Sin señal
	UV
	Memoria

ProgramasSelector de programas

1. Cuando la pantalla led se ilumine, gire el selector de programas para seleccionar el programa deseado.
2. Seleccione las funciones "Programación diferida", "Tiempo", "FIBER MASTER" y "Antiarrugas" para acceder a opciones adicionales.
3. Pulse el botón "Inicio/Pausa".
4. Pulse el botón "Encendido/Apagado" después de que el programa se haya completado.











Inicio del programa





El tambor girará una vez iniciado el programa.
Se mostrará el tiempo restante del programa.

Fin del programa

1. El tambor dejará de girar una vez finalizado el programa. En la pantalla aparecerá "Fin". La secadora iniciará la función "Antiarrugas" si el usuario no saca la ropa (consulte la página 82).
Pulse el botón "Encendido/Apagado" después de descargar la secadora para desconectar la alimentación y desenchufe la secadora.
2. Resuelva los problemas que pudieran aparecer de acuerdo con la sección "Solución de problemas" si se produce una parada inesperada durante el procedimiento de secado o la secadora muestra un código de error (consulte la página 90).

Tabla de programas de secado

Programa	Carga máxima	Aplicación/Propiedades	Programación diferida	Tiempo
 Rápido (apto para 1 camisa)	0,2 kg	Coloque poca ropa en la secadora. Una vez seca, retírela rápidamente y cuélguela en una percha. Prendas de fácil cuidado (pequeña cantidad de sintéticos finos), como camisas y blusas con la función Antiarrugas para minimizar el trabajo de planchado.	S	N
 Camisas (apto para 5 camisas)	1,0 kg			
 Lana	1,0 kg	Para refrescar prendas de lana y dejarlas más frescas y suaves.	S	N
 Ropa de cama	4,0 kg	Para secar ropa de cama, sábanas u otros artículos grandes.	S	N
 Refrescar	1,0 kg	Para refrescar la ropa guardada en un ambiente cerrado durante mucho tiempo o para eliminar olores. Mín. 20 min. a máx. 150 min. (en intervalos de 10 min.)	S	S
 Tiempo de Secado	-	Para secar artículos individuales o completar el proceso de secado de tejidos multicapa con diferente comportamiento de secado, como chaquetas, almohadas o colada voluminosa. Mín. 10 min. a máx. 180 min. (en intervalos de 10 min.)	S	S
 Higiene	5,0 kg	Para esterilizar la ropa secada, especialmente la ropa resistente al calor a largo plazo. No se recomienda usar este programa con ropa ligera y fina.	S	N
 Ropa deportiva	3,0 kg	Para secar ropa deportiva y tejidos finos de poliéster, que no estén planchados.	S	N
 Ropa de bebé	1,0 kg	Para secar una pequeña cantidad de ropa de bebé	S	N
 Mixto	3,5 kg	Para tejidos mixtos de algodón y sintéticos.	S	N

Programa	Carga máxima	Aplicación/Propiedades	Programación diferida	Tiempo	
 Sintéticos	Estándar	3,5 kg	Para secar tejidos sintéticos finos que no se planchen, como camisas de fácil cuidado, ropa de bebé o calcetines.	S	N
 Vaqueros		4,0 kg	Para secar vaqueros o ropa de ocio que se centrifugan a alta velocidad en la lavadora.	S	N
 Algodón	 Estándar	8,0 kg	Para ropa de algodón de una o varias capas que debe secarse por completo para guardarla directamente.	S	N
 Mi ciclo		—	Defina y guarde su programa favorito.	S	—

- Nota para los institutos de ensayo:

 Programa de ensayo con arreglo al Reglamento 392/2012/UE para el etiquetado energético, medido con arreglo a la norma EN 61121 y adecuado para secar la carga normal de algodón a la capacidad de carga nominal.

Datos de consumo

Modelo	Programa	Capacidad	Velocidad de rotación / humedad residual	Tiempo de secado	Consumo de energía
DHP 8 A++ S566C	Algodón estándar	8 kg	1000 rpm / 60 %	210 min	1,90 kWh
	Algodón estándar	4 kg	1000 rpm / 60 %	125 min	1,10 kWh
	Sintético estándar	3,5 kg	800 rpm / 40 %	60 min	0,60 kWh



Nota:

- Los tejidos gruesos o de varias capas, por ejemplo, las chaquetas, etc., no son fáciles de secar. Es mejor elegir el programa Algodón Extra o usar la función «FIBER MASTER».
- Dado que las prendas de materiales irregulares, gruesas y multicapa no son fáciles de secar, es mejor elegir el programa de secado con el tiempo adecuado para secarlas completamente si algunas partes de la ropa aún están húmedas después de terminar el programa.

Todos los datos se miden de acuerdo con la norma EN 61121.

El consumo real puede diferir de los valores dados en la tabla, dependiendo de la cantidad de ropa, tipo de tejido, humedad residual y cualquier función adicional seleccionada.

Limpieza y cuidado

Vaciar el depósito de agua

1. Saque y sostenga el depósito de agua con las dos manos.
2. Inclíne el depósito de agua, vierta el agua condensada en el lavabo.
3. Instale el depósito de agua.

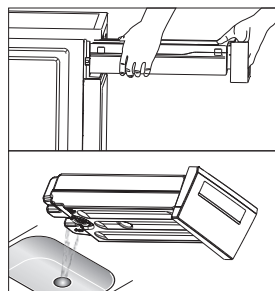

¡Advertencia!

- Vacíe el depósito de agua después de cada uso. Una vez que el depósito de agua esté lleno por completo, el programa se pondrá en pausa y el "🔌" se encenderá en la pantalla. Después de vaciar el depósito, la secadora se podrá reiniciar pulsando el botón "Inicio/Pausa".
- No beba el agua condensada.
- No utilice la secadora sin el depósito de agua.

Limpiar los filtros

Esta secadora tiene un filtro principal de pelusa en la puerta. Asegúrese de limpiar el filtro de la puerta después de cada ciclo.

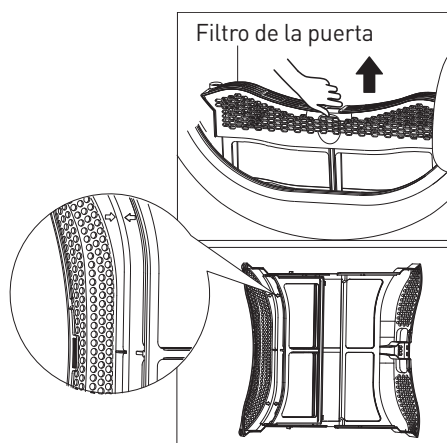

**Nota:**

- Para asegurarse de que el filtro de doble capa se pueda cerrar suavemente, las flechas en ambos extremos deben estar alineadas, y la ranura central y el nervio deben estar también alineados.

Limpiar el filtro de la puerta

1. Abra la puerta.
2. Saque el filtro de la puerta.
3. Abra el filtro y retire la pelusa del filtro, puede limpiarlo con agua corriente.
4. Seque bien el filtro de la puerta antes de instalarlo de nuevo.

**Nota:**

- Tenga en cuenta la orientación correcta antes de insertar el filtro de la puerta.

Limpiar el intercambiador de calor**¡Advertencia!**

No toque el intercambiador de calor con la mano, ya que puede lesionarse.

- Si es necesario, aproximadamente una vez cada 3 meses, retire la pelusa del intercambiador de calor utilizando una aspiradora con cepillo para el polvo.
- Limpie el intercambiador de calor sin aplicar presión. De lo contrario, el intercambiador de calor podría dañarse. La secadora no se secará si las aletas de enfriamiento están dañadas o dobladas.

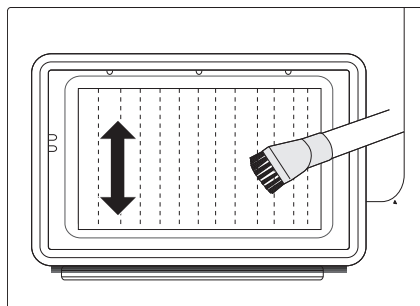

Limpiar la secadora



¡Advertencia!

- ¡Desconecte el cable de alimentación antes de limpiar!
- Limpie la secadora con un paño humedecido con agua limpia.
- No utilice disolventes, limpiadores abrasivos, limpiacristales o productos limpiadores de uso general. Estos podrían dañar las superficies de plástico y otras piezas.
- Use guantes al limpiar.

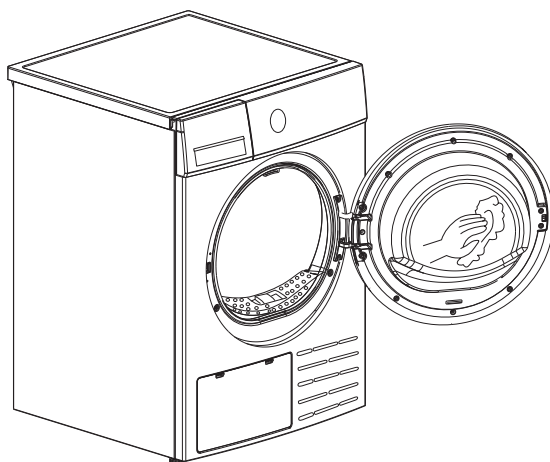

- Prepare un paño humedecido con agua limpia.
- Limpie la puerta, especialmente la ventana interior.
- Limpie el sellado alrededor de la abertura de la puerta.

- Limpie el sensor de humedad dentro del tambor.
- Saque todos los filtros, limpie las aberturas de sellado y flujo de aire.
- Antes de poner en marcha la secadora, seque todas las piezas con un paño suave.

Solución de problemas

Muchas de las averías y fallos que podrían producirse en el uso diario se pueden remediar fácilmente. Se ahorrará tiempo y dinero, porque no hará falta llamar al servicio técnico. La siguiente guía puede ayudarle a encontrar la causa de una avería y corregirla.

Pantalla	Razón	Soluciones
	<ul style="list-style-type: none"> • El contenedor está lleno • Fallo de la bomba de agua o del sensor de nivel de agua 	<ul style="list-style-type: none"> • Depósito de agua vacío
"E32"	<ul style="list-style-type: none"> • Error del sensor de humedad 	<ul style="list-style-type: none"> • Póngase en contacto con su centro de servicio local si se produce este el problema.
"E33"	<ul style="list-style-type: none"> • Error del sensor de temperatura 	
"E82"	<ul style="list-style-type: none"> • Error de comunicación de PCB 	

- Este producto contiene una fuente de luz exenta de clase de eficiencia energética.
- La fuente de luz de este producto solo puede ser sustituida por un técnico cualificado.
- Póngase en contacto con el servicio de posventa si falla la fuente de luz.
- La fuente de luz deberá sacarse al final de la vida útil del producto, y la clasificación y el reciclado se harán por separado.

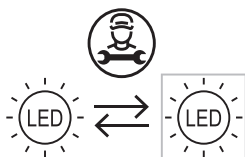





¡Advertencia!

- Solo los técnicos autorizados pueden realizar reparaciones.
- Si el led muestra otro aviso y la secadora no funciona, llame al servicio técnico.



Nota:

Antes de llamar al servicio, compruebe si ha resuelto usted mismo los problemas consultando las instrucciones del usuario.

Problema	Solución
La pantalla no se enciende	<ul style="list-style-type: none"> • Compruebe si la fuente de alimentación funciona. • Compruebe si el enchufe está insertado. • Compruebe el programa seleccionado. • Pulse el botón "Encendido/Apagado".
"  " está encendido	<ul style="list-style-type: none"> • Revise el depósito de agua. Si está lleno, vacíe el agua condensada y vuelva a poner en marcha la secadora. • Si el depósito no está lleno, vuelva a poner en marcha la secadora directamente. • Si el icono "" sigue encendido después de haber realizado los dos primeros pasos, llame al servicio técnico.
"  " está encendido	<ul style="list-style-type: none"> • Limpie el filtro de pelusa.
La secadora no arranca	<ul style="list-style-type: none"> • Conecte la secadora a la red eléctrica. • Encienda la secadora. • Compruebe que la puerta este cerrada. • Compruebe que el programa esté configurado. • Pulse el botón "Inicio/Pausa".
No se ha alcanzado el grado de secado o el tiempo de secado ha sido demasiado largo	<ul style="list-style-type: none"> • Limpie el filtro de pelusa y el intercambiador de calor. • Vacíe el depósito de agua. • Compruebe la manguera de desagüe. • Compruebe si el lugar de instalación es apropiado. • Mantenga limpia la entrada de aire. • Utilice un programa de mayor intensidad de secado o un programa de tiempo.

Problema	Solución
Se oyen zumbidos	<ul style="list-style-type: none">• El compresor está funcionando. Estos ruidos son bastante normales y no indican un fallo.
La secadora se apaga al final del programa	<ul style="list-style-type: none">• La secadora se apaga automáticamente para ahorrar energía. Esto no es un error, sino una función normal.



¡Advertencia!

Si no puede lidiar con los problemas por su cuenta y necesita ayuda:

- Pulse el botón “Encendido/Apagado”.
- Desconecte el enchufe y llame al servicio técnico.

Ficha del producto

Modelo:	DHP 8 A++ S566C
Capacidad nominal:	8,0 kg
Tipo de secador:	Condensador
Clase de eficiencia energética:	A++
Consumo anual ponderado de energía (AE _c):	235,0 kWh/año
Automático o no automático:	Automático
Etiqueta ecológica de la UE:	N/A
Consumo de energía del programa de algodón estándar:	
Consumo ponderado de energía del programa de algodón estándar a carga total y parcial:	1,44 kWh
Consumo de energía del programa de algodón estándar a plena carga:	1,90 kWh
Consumo de energía del programa de algodón estándar a carga parcial:	1,10 kWh
Consumo de energía del modo apagado (Po):	0,5 W
Consumo de energía del modo encendido (Pl):	0,8 W
Duración del modo encendido:	10 min
Duración del 'programa de algodón estándar':	
Tiempo de programación ponderado del programa de algodón estándar a carga total y parcial:	162 min
Tiempo de programación del programa de algodón estándar a plena carga:	210 min
Tiempo de programación del programa de algodón estándar a carga parcial:	125 min
Clase de eficiencia de condensación A (más eficiente) a G (menos eficiente):	B
Eficiencia media de condensación del programa de algodón estándar a plena carga:	81 %
Eficiencia media de condensación del programa de algodón estándar a carga parcial:	81 %
Eficiencia ponderada de condensación del programa de algodón estándar a carga total y parcial:	81 %
Nivel de potencia acústica del programa de algodón estándar a plena carga:	65 dB

Ficha del producto



Notas:

Consumo de energía al año, basado en 160 ciclos de secado del programa de algodón estándar a carga total y parcial, y el consumo de los modos de baja potencia. El consumo real de energía por ciclo dependerá de cómo se utilice el aparato. El programa 'Algodón estándar' utilizado a carga total y parcial es el programa de secado estándar al que se refiere la información de la etiqueta y la ficha.

Este programa es adecuado para secar ropa de algodón húmeda normal y es el programa más eficiente en términos de consumo de energía para el algodón.





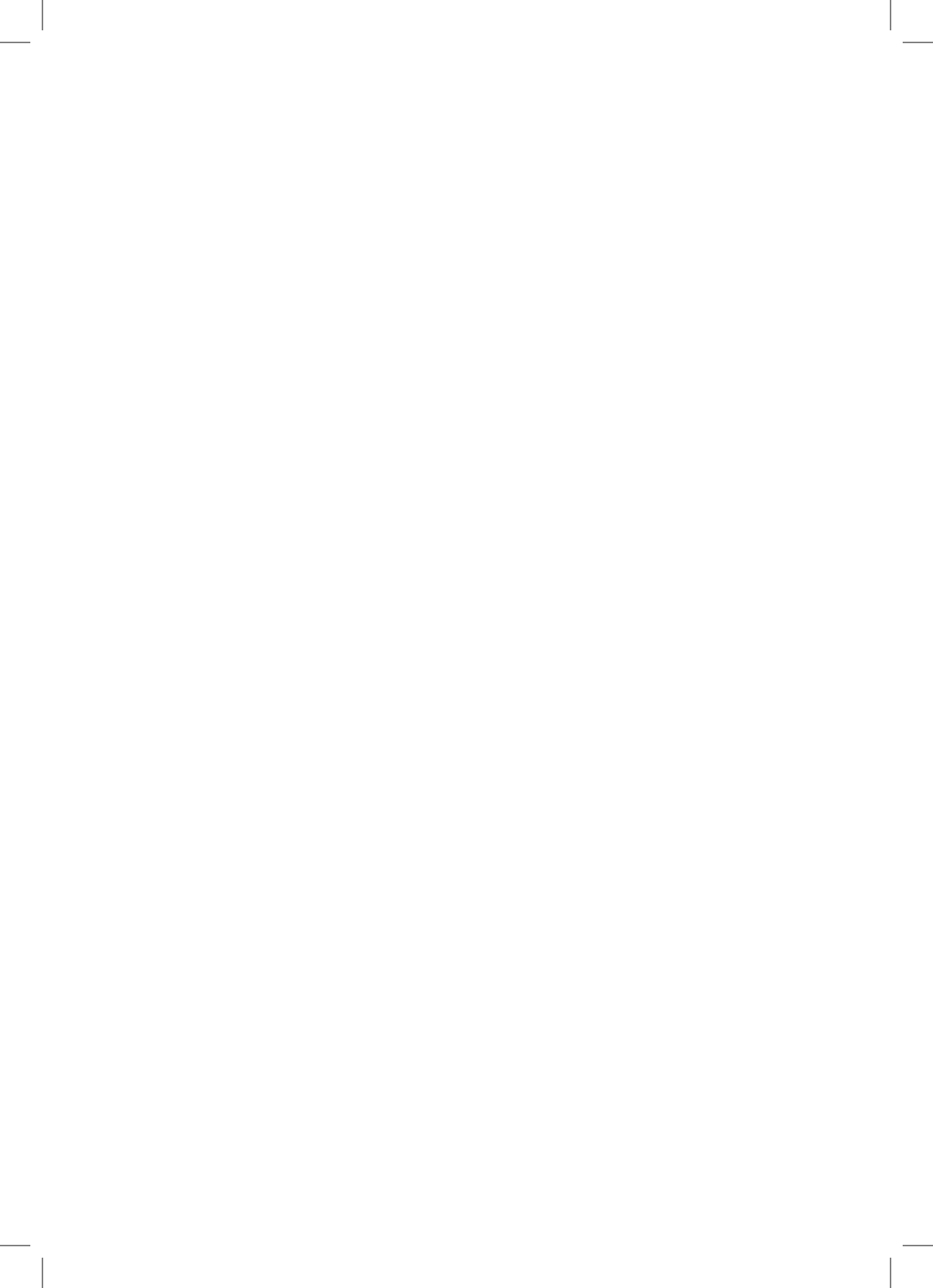

WARRANTY CONDITIONS

EN

This product is guaranteed against faults caused by defects in manufacturing or the materials used for a period of two years, starting from the date of purchase.* This warranty does not cover defects or damage caused by failure to install the device correctly, incorrect use of the product, or excessive wear and tear.

*proof of purchase required.

CONDITION DE GARANTIE

FR

Ce produit est garanti pour une période de 2 ans à partir de la date d'achat*, contre toute défaillance résultant d'un vice de fabrication ou de matériau. Cette garantie ne couvre pas les vices ou les dommages résultant d'une mauvaise installation, d'une utilisation incorrecte ou de l'usure anormale du produit.

*sur présentation du ticket de caisse.

GARANTIEVOORWAARDEN

NL

Dit product wordt gegarandeerd voor een periode van 2 jaar vanaf de aankoopdatum*, voor elke storing die het gevolg is van een fabricagefout of het materiaal. Gebreken of schade door slechte installatie, onjuist gebruik of abnormale slijtage van het product worden niet gedekt door deze garantie.

*op vertoon van kassabon.

CONDICIONES DE GARANTÍA

ES

El certificado de garantía de este producto tiene una duración de 3 años a partir de la fecha de compra* que se limita a los defectos de fabricación y averías del material. Se excluyen de la garantía deficiencias o daños originados por una mala instalación, errores en la manipulación o por un uso inadecuado.

*previa presentación del comprobante de compra.

ELECTRO DEPOT

1 route de Vendeville

59155 FACHES-THUMESNIL - FRANCE

productsupport@contact.electrodepot.fr

