

FAR

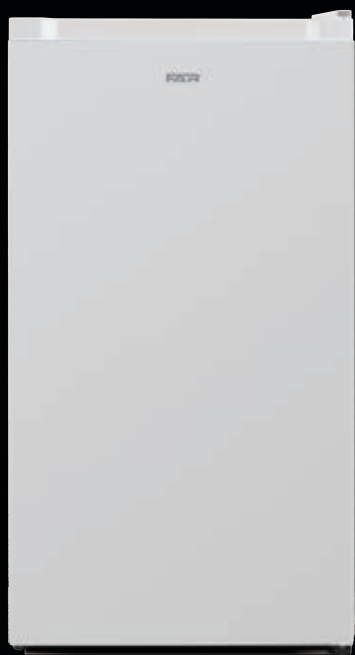

RTG925EW G
RTG925EX G





MANUEL D'INSTRUCTIONS

Nous vous remercions d'avoir choisi la qualité FAR. Ce produit a été créé par notre équipe de professionnels et selon la réglementation européenne en vigueur. Pour une meilleure utilisation de votre nouvel appareil, nous vous recommandons de lire attentivement ce manuel d'instructions et de le conserver pour toute référence ultérieure.

TABLE DES MATIÈRES

| | |
|--|-------|
| Consignes de sécurité | FR-3 |
| Description du produit..... | FR-11 |
| Instructions d'installation | FR-12 |
| Instructions d'utilisation | FR-15 |
| Entretien et nettoyage..... | FR-25 |
| Dépannage | FR-29 |
| SAV - Garantie..... | FR-31 |
| Spécifications techniques et énergétiques..... | FR-33 |
| Enlèvement des appareils ménagers usagés..... | FR-34 |

Explication des symboles

| Icône | Type | Signification |
|--|------------------------|---|
|  | AVERTISSEMENT | Risque de blessures graves ou danger de mort |
|  | RISQUE D'ÉLECTROCUTION | Risque d'électrocution |
|  | INCENDIE | Avertissement : Risque d'incendie / Matières inflammables |
|  | MISE EN GARDE | Risque de blessures ou de dommages matériels |
|  | IMPORTANT / REMARQUE | Informations concernant l'utilisation correcte de l'appareil |

Consignes de sécurité

Veillez à respecter impérativement les mesures de sécurité décrites dans cette notice afin d'éviter tout risque d'incendie, de choc électrique ou de blessure corporelle.

1. Cet appareil peut être utilisé par des enfants âgés d'au moins 8 ans et par des personnes ayant des capacités physiques, sensorielles ou mentales réduites ou dénuées d'expérience ou de connaissance, s'ils (si elles) sont correctement surveillé(e)s ou si des instructions relatives à l'utilisation de l'appareil en toute sécurité leur ont été données et si les risques encourus ont été appréhendés. Les enfants ne doivent pas jouer avec l'appareil. Le nettoyage et l'entretien par l'utilisateur ne doivent pas être effectués par des enfants sans surveillance.

2. Les enfants âgés de 3 à 8 ans sont autorisés à placer et enlever des articles des appareils de réfrigération.

3. Si le câble d'alimentation est endommagé, il doit être remplacé par le fabricant, son service après-vente ou des personnes de qualification similaire afin d'éviter un danger.

4. Ne pas stocker dans cet appareil des substances explosives telles que des aérosols contenant des gaz propulseurs inflammables.

5. Cet appareil est destiné à être utilisé dans des applications domestiques et similaires telles que:

- Les coins cuisines réservés au personnel des magasins, bureaux et autres environnements professionnels;
- Les fermes et l'utilisation par les clients des hôtels, motels et autres environnements à caractère résidentiel;
- Les environnements de type chambres d'hôtes;
- La restauration et autres applications similaires hormis la vente au détail.

6. Placer l'appareil contre un mur avec une distance n'excédant pas 75 mm et plus de 50 mm.

7. Pour éviter la contamination des aliments, il y a lieu de respecter les instructions suivantes:

- Des ouvertures de la porte de manière prolongée sont susceptibles d'entraîner une augmentation significative de température des compartiments de l'appareil.
- Nettoyer régulièrement les surfaces susceptibles d'être en contact avec les aliments et les systèmes d'évacuation accessibles.
- Entreposer la viande et le poisson crus dans les bacs du réfrigérateur qui conviennent, de telle sorte que ces denrées ne soient pas en contact avec d'autres aliments ou qu'elles ne s'égouttent pas sur les autres aliments.

- Les compartiments « deux étoiles » pour denrées congelées conviennent pour stocker des aliments pré congelés, stocker ou fabriquer de la crème glacée et des cubes de glace.

- Les compartiments « une, deux et trois étoiles » ne conviennent pas pour la congélation des denrées alimentaires fraîches.

Si l'appareil de réfrigération demeure vide de manière prolongée, le mettre hors tension, en effectuer le dégivrage, le nettoyer, le sécher, et laisser la porte ouverte pour prévenir le développement de moisissures à l'intérieur de l'appareil.

8. Veillez à bien insérer la fiche dans la prise de courant lorsque vous branchez l'appareil.

9. Insérez la fiche dans la prise unique ayant une mise à la terre.

10. N'utilisez jamais l'appareil dans un endroit où des matières combustibles et inflammables sont conservées.

11. Pour les raisons de sécurité, assurez-vous de réparer ou remplacer les pièces dans un agent de service agréé.

12. Le moteur doit être lubrifié en permanence et ne nécessite aucun huile.

13. L'appareil doit être placé de façon à ce que la prise de courant soit facilement accessible.

14. Référez-vous à la réglementation locale concernant l'élimination de l'appareil, car il

contient des agents moussants inflammables. Avant de jeter votre appareil usé, assurez-vous de retirer les portes pour éviter que les enfants ne soient coincés.

15. Assurez-vous que l'appareil soit débranché avant de le nettoyer.

16. Pour nettoyer cet appareil, utilisez un chiffon humide ou bien un produit de nettoyage pour les vitres. N'employez jamais de détergent abrasif ou de dissolvant.

17. Il est recommandé de ne pas utiliser ce réfrigérateur avec une rallonge électrique.

18. Ne pas placer de boisson ou plat chaud dans l'appareil.

19. Refermez la porte après utilisation afin d'éviter l'augmentation importante de température.

20. Ne pas placer l'appareil à proximité d'une source de chaleur ou directement à la lumière du soleil.

21. L'appareil doit être placé sur une surface plane et stable.

22. Ne pas poser d'objet lourd sur le réfrigérateur et ne pas le mouiller.

23. Cet appareil ne doit pas être utilisé à l'extérieur et ne doit pas être exposé à la pluie.

24. Ne jamais tirer sur le câble d'alimentation pour débrancher l'appareil. Saisissez la fiche et tirez-la de la prise de courant.

25. Gardez le câble d'alimentation éloigné des surfaces chauffées.

26. Avant de brancher l'appareil, assurez-vous que la tension de la prise secteur à votre domicile correspond à celle montrée sur la plaque signalétique de l'appareil.

27. Branchez votre réfrigérateur dans une prise de courant indépendante et utilisez un fil de terre pour assurer la sécurité.

28. Quand le dégivrage a été effectué, ou quand le réfrigérateur cesse d'être utilisé, nettoyez l'appareil pour empêcher la propagation d'odeur.

29. En cas d'une coupure d'électricité, rebranchez l'appareil à l'alimentation électrique après 5 minutes afin d'éviter d'endommager le compresseur.

30. Il convient de surveiller les enfants pour s'assurer qu'ils ne jouent pas avec l'appareil.

31. Les appareils ne sont pas destinés à être mis en fonctionnement au moyen d'une minuterie extérieure ou par un système de commande à distance séparé.

32. L'appareil est équipé d'une prise de terre pour vous protéger d'éventuels risques électriques et doit être branché sur un socle de prise de courant comportant un contact de terre.

33. Il est recommandé d'examiner régulièrement le câble d'alimentation pour déceler tout signe de détérioration éventuelle, et l'appareil ne doit pas

être utilisé si le câble est endommagé.

34. Mise au rebut de l'appareil: Pour éviter toute nuisance envers l'environnement ou la santé humaine causée par la mise au rebut non contrôlée de déchets électriques, recyclez l'appareil de façon responsable pour promouvoir la réutilisation des ressources matérielles. La mise au rebut doit être faite de façon sûre dans des points de collecte publique prévus à cet effet. Contactez le centre de traitement des déchets le plus près de chez vous pour plus de détails sur les procédures correctes de mise au rebut.

35. En ce qui concerne les informations pour l'installation, la manipulation, l'entretien et la mise au rebut de l'appareil, référez-vous au paragraphe ci-après de la notice.

36. Si le circuit de réfrigération est endommagé:

- Eviter les flammes nues ou étincelles d'allumage.
- Bien ventiler la pièce où l'appareil est installé.

37. Si vous souhaitez vous débarrasser d'un vieux congélateur ou d'un vieux réfrigérateur comportant une serrure sur la porte, veillez à ce que celle-ci soit désactivée afin d'éviter que des enfants ne risquent de se retrouver enfermés à l'intérieur en jouant.

38. Évitez de mettre des aliments trop volumineux, le fonctionnement de l'appareil risquerait d'être affecté.

39. Faites extrêmement attention quand vous déplacez l'appareil.

40. Évitez de donner aux enfants des crèmes glacées ou des glaces à l'eau sortant juste du congélateur ; la basse température risquerait de leur brûler les lèvres.

41. Le changement de certaines pièces de votre appareil électro-ménager peut entraîner un danger. Assurez-vous de disposer de toutes les compétences requises et des outils nécessaires pour effectuer les opérations d'autoréparation en toute sécurité. Dans le cas contraire, faites appel à un professionnel agréé.



IMPORTANT / REMARQUE

- **MISE EN GARDE:** Maintenir dégagées les ouvertures de ventilation dans l'enceinte de l'appareil ou dans la structure d'encastrement.
- **MISE EN GARDE:** Ne pas utiliser de dispositifs mécaniques ou autres moyens pour accélérer le processus de dégivrage autres que ceux recommandés par le fabricant.
- **MISE EN GARDE:** Ne pas endommager le circuit de réfrigération.
- **MISE EN GARDE:** Ne pas utiliser d'appareils électriques à l'intérieur du compartiment de stockage des denrées, à moins qu'ils ne soient du type recommandé par le fabricant.

- **AVERTISSEMENT:** Lors du positionnement de l'appareil, s'assurer que le cordon d'alimentation n'est pas coincé ni endommagé.
- **AVERTISSEMENT:** Ne pas placer de socles mobiles de prises multiples ni de blocs d'alimentation portables à l'arrière de l'appareil.



RISQUE D'ÉLECTROCUTION

- Pour éviter tout risque d'électrocution, n'utilisez jamais cet appareil avec les mains humides, en vous tenant sur une surface humide ou dans l'eau.



INCENDIE

- **AVERTISSEMENT!** Risque d'incendie / matières inflammables. Maintenir votre appareil éloigné de toute source de flamme durant l'installation, l'entretien et l'utilisation.

Description du produit

Assurez-vous que toutes les pièces sont incluses dans l'emballage de l'appareil. Si vous rencontrez un problème avec votre appareil ou ses pièces, contactez un centre de service local ou le magasin vous ayant vendu le produit.

- **Vue de face**

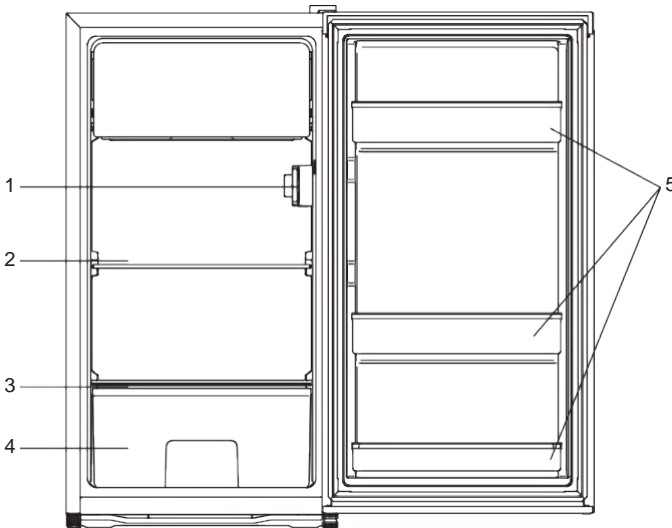

1. Bouton de réglage de la température
2. Tablette en verre
3. Couvercle de bac à légumes
4. Bac à légumes
5. Tablettes de porte

REMARQUE : La conception de l'appareil peut être modifiée sans préavis.

Instructions d'installation

Lisez toutes les instructions avant de commencer l'installation. Suivez attentivement ces instructions pendant l'installation pour garantir une sécurité et une performance optimales.

• INSTALLATION

Cet appareil de réfrigération n'est pas destiné à être utilisé comme un appareil intégrable.

N'installez pas l'appareil près d'une source de chaleur, ni en plein soleil, ni près d'appareils électroménagers produisant de la chaleur (four, gazinière...).

Choisissez un endroit sec et bien aéré. N'installez pas l'appareil dans une atmosphère corrosive.

Le réfrigérateur doit être placé de façon à ce que la prise de courant soit facilement accessible.

Pour améliorer l'efficacité du système de refroidissement et économiser de l'énergie, il est indispensable de bien aérer l'appareil pour dissiper la chaleur. Pour cette raison, il faut faire en sorte que l'espace libre autour du réfrigérateur soit suffisant. L'appareil est fourni avec deux entretoises en plastique. Après l'installation de ces entretoises, l'appareil ne peut pas être poussé contre le mur pour assurer une ventilation adéquate.

Insérez les entretoises dans les ouvertures correspondantes à l'arrière de l'appareil, puis vissez fermement les entretoises.

Placez le réfrigérateur à une distance du mur comprise entre 50 et 75 mm.

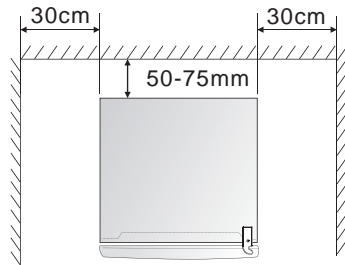
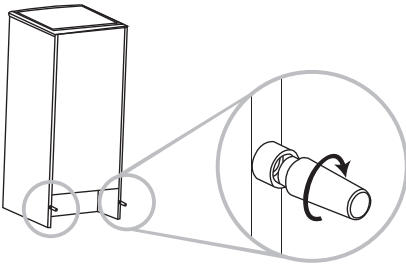

• Inversion de porte

Le côté où la porte du réfrigérateur est ouverte
Vous pouvez changer le côté droit à gauche si les conditions suivantes sont remplies Le lieu d'installation l'exige.

1. Retirez la vis qui fixe le couvercle supérieur (6), (7) et les enlever.
2. Retirez les deux vis qui fixent le côté droit (1)
Fixer la charnière supérieure (5) à la structure et la retirer.
3. Soulevez la porte et placez - la sur une surface rembourrée Pour éviter les rayures.
4. Retirez les deux vis qui fixent la partie inférieure (8)
Charnière (2) et enlever.
5. Retirez le pied avant (4) et déplacez - le vers Correct.

6. avant d'insérer la charnière inférieure (2), retirez le bouchon (9) et inversez le sens de la charnière inférieure (1). La charnière inférieure (2) est ensuite montée sur le côté gauche de la Sous - structure avec deux vis (8).

7. Installez la fiche (9) dans la charnière inférieure (2).

8. Placez la porte au bon endroit, assurez - vous Ceci est supporté sur la charnière inférieure (2).

9. Garder la porte en position fermée et assurer la sécurité Charnière supérieure (5) à gauche de la charnière supérieure Construction avec deux vis (1). Rappelez - vous de ne pas Serrer la vis (1) jusqu'au Haut de la porte Niveau par rapport à la superstructure.

10. Installez le couvercle supérieur sur la pièce au - dessus de l'appareil Utilisez des vis (6).

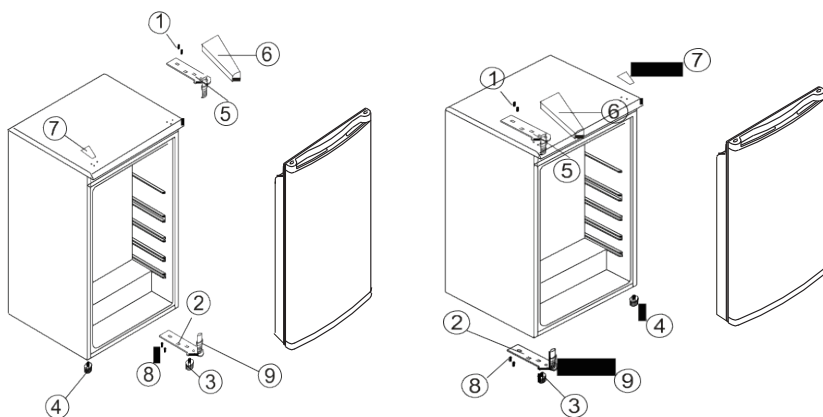

Instructions d'utilisation

• PREMIERE UTILISATION

Avant d'utiliser le réfrigérateur, retirez tous les matériaux d'emballage et protections dans le réfrigérateur.

Ajustez les pieds réglables, nettoyez l'intérieur et l'extérieur du réfrigérateur avec de l'eau et une solution détergente douce. Rincez soigneusement et séchez avec un chiffon doux. Ne démarrez pas le réfrigérateur immédiatement après

l'installation. Vous devez attendre environ 4 heures avant de mettre l'appareil sous tension lors de sa première mise en marche.

Afin d'éviter tout accident, ne couvrez pas le cordon d'alimentation. Avant de brancher l'appareil, assurez-vous que la tension de la prise secteur à votre domicile corresponde à celle indiquée sur la plaque signalétique. Lorsque le réfrigérateur est installé pour la première fois, laissez-le se stabiliser à la température normale de fonctionnement pendant 2-3 heures avant de le remplir avec des aliments frais ou surgelés. Si le fonctionnement de l'appareil est interrompu, attendez 5 minutes avant de le redémarrer.

- **Test**

Nettoyez tous les éléments du réfrigérateur avec de l'eau et une solution détergente douce. Rincez soigneusement et séchez avec un chiffon doux.

Remarque : les parties électriques de l'appareil peuvent être nettoyées uniquement avec un chiffon sec. Placez le bouton de contrôle de la température sur la position « 3 », allumez l'appareil. Le compresseur et la lumière intérieure s'allument.

Fermez la porte. Après 30 minutes, si la température dans le réfrigérateur descend de façon significative, cela montre que le système de réfrigération fonctionne correctement. Lorsque le réfrigérateur fonctionne depuis un certain temps, la température s'ajuste au réglage effectué à condition de ne pas laisser la porte ouverte trop longtemps.

Si les étapes ci-dessus ont été effectuées avec succès, les opérations de mise en place sont terminées, le réfrigérateur fonctionne normalement.

- **CONTROLE DE LA TEMPERATURE**

Le réfrigérateur est contrôlé avec un bouton de réglage de la température se trouvant à l'intérieur dans le coin supérieur droit. Ajustez le bouton de contrôle sur le réglage désiré.

0 = Arrêt

1 = Réglage minimum de refroidissement

7 = Niveau maximum de refroidissement

- En position (0), l'appareil ne fonctionne pas (le système de refroidissement est éteint), mais il reste sous tension.
- La durée de fonctionnement et la température sont affectées par l'emplacement du réfrigérateur, par la fréquence d'ouverture de la porte et par la température ambiante de la pièce où est installé l'appareil.
- Lors de la première utilisation de l'appareil ou après l'avoir dégivré, réglez le bouton de réglage sur le réglage le plus froid pendant 2 heures au minimum avant de placer des aliments à conserver, puis réglez le bouton de réglage sur le réglage médian.

Pour un usage normal de votre réfrigérateur, placez le bouton de réglage sur la position « 3-4 ».

Remarque : la température aura un impact sur la durée de conservation des aliments. Réglez la température si nécessaire. Une température non adéquate accélérera la détérioration des aliments et sera source de gaspillage.

• STOCKAGE DES ALIMENTS

Votre appareil est équipé des accessoires comme indiqué dans la section « Revue des produits », veuillez à stocker vos produits alimentaires en suivant des instructions cidessous. Les étagères en verre et le bac à légumes peuvent être retirés

pour stocker des aliments si nécessaire.

Remarque : Les aliments ne doivent pas toucher directement les surfaces à l'intérieur de l'appareil, et doivent être conservés dans des contenants adéquats.

Conservation des aliments dans le compartiment du réfrigérateur

Le compartiment du réfrigérateur permet de prolonger la durée de conservation des denrées périssables. Chambre fraîche font des glaçons et ne peut pas garder la crème glacée congelée, ou congeler des articles.

Aliments frais pour des résultats optimaux :

- Rangez les aliments qui sont très frais et de bonne qualité.
- Veillez à ce que les aliments soient bien emballés ou couverts avant d'être stockés. Cela permettra d'éviter que les aliments se déshydratent, que leur couleur se détériore ou qu'ils perdent leur goût, et aidera à maintenir leur fraîcheur. Cela permettra également d'empêcher le transfert d'odeurs. Les légumes et les fruits n'ont pas besoin d'être emballés s'ils sont stockés dans le bac à légumes du réfrigérat
- Veillez à ce que les aliments ayant une odeur forte soient emballés ou recouverts et soient

rangés à l'écart des aliments tels que le beurre, le lait et la crème qui peuvent être gâtés par les odeurs fortes.

- Faites refroidir les aliments chauds avant de les mettre au réfrigérateur.

Produits laitiers et œufs

- La plupart des aliments laitiers préemballés comportent une « date de péremption / date limite de consommation / à utiliser de préférence avant » imprimée sur leur emballage. Rangez-les dans le compartiment du réfrigérateur et respectez la date recommandée.
- Le beurre peut être gâté par les aliments ayant une odeur forte, il est donc préférable de le conserver dans une boîte hermétique.
- Les œufs peuvent être stockés dans le compartiment du réfrigérateur.

Viande rouge

- Placez la viande rouge fraîche sur une assiette et recouvrez-la avec du film plastique ou du papier aluminium.
- Rangez les viandes cuites et crues dans des assiettes séparées. Cela permettra d'éviter que les jus coulants de la viande crue contaminent les viandes cuites.

Poissons et fruits de mer

- Jusqu'à la consommation, réfrigérez-les dans une assiette couverte de film plastique, de papier sulfurisé

ou de papier d'aluminium.

- Les poissons entiers doivent être rincés à l'eau froide pour enlever les écailles et les saletés, puis asséchés avec des serviettes en papier. Placez le poisson entier ou les filets dans un sac en plastique scellé.
- Veillez à ce que les crustacés restent froids en permanence. Consommez-les dans un délai de 1 à 2 jours.

Aliments cuits

- Ils doivent être conservés dans des récipients adaptés et couverts afin que les aliments ne se dessèchent pas.
- Gardez-les 1 ou 2 jours seulement.

Bac à légumes

- Le bac à légumes est l'endroit optimal de conservation des fruits et légumes frais.
- Veillez à ne pas stocker les aliments suivants à des températures inférieures à 7 °C pendant de longues périodes : Agrumes, melons, aubergines, ananas, papayes, courgettes, fruits de la passion, concombres, poivrons, tomates.
- Des changements indésirables se produisent à basse température comme l'amollissement de leur chair, un brunissement et/ou une décomposition accélérée.
- Ne réfrigérez pas les avocats (sauf s'ils sont mûrs), les bananes et les mangues.

Cet appareil frigorifique n'est pas adapté à la congélation de denrées alimentaires.

Aliments réfrigérés

Pour une conservation optimisée, veuillez vous référer au temps de conservation indiqué dans le tableau ci-dessous.

| Compositions de réfrigérateurs | Type d'aliment | Durée de stockage |
|---|--|-------------------|
| Porte ou balcons du compartiment réfrigérateur. | <ul style="list-style-type: none"> · Aliments contenant des Aliments contenant des que les confitures, les jus, les boissons, les condiments. · Ne pas stocker de denrées périssables. | 3 jours. |
| Tiroir à légumes. | <ul style="list-style-type: none"> · Les fruits, les herbes et les légumes doivent être placés séparément dans le bac à légumes. · Ne conservez pas les bananes, les oignons, les pommes de terre et l'ail au réfrigérateur. | 1 semaine. |
| Tablette du réfrigérateur - milieu. | <ul style="list-style-type: none"> · Produits laitiers, desserts prêts à l'emploi | 1 semaine. |
| Plateau de réfrigérateur. | <ul style="list-style-type: none"> · Les aliments qui n'ont pas besoin d'être cuits, tels que les aliments prêts à consommer, les charcuteries et les restes. | 1 semaine. |

- **Dégivrage**

Entrée d'eau et d'air accumulés dans les aliments
Une couche peut être formée par la porte du réfrigérateur Il y a de la glace dedans. Cela réduira considérablement le refroidissement Si la couche est épaisse, l'efficacité est élevée. Si la glace Si l'épaisseur dépasse 2 mm, il est recommandé de commencer le dégivrage.

Remarque :

- Le chauffage du réfrigérateur n'est pas recommandé Directement avec de l'eau chaude ou en utilisant Utilisez un sèche - cheveux pendant le dégivrage pour éviter toute déformation interne.
- Le grattage de la glace ou Séparer les aliments congelés des contenants Évitez les objets tranchants ou les bâtons en bois Endommager l'intérieur du compartiment ou Surface des aliments vaporisés

• ZONE LA PLUS FROIDE DU REFRIGERATEUR

Le symbole ci-dessous indique l'emplacement de la zone la plus froide de votre réfrigérateur.

Cette zone est délimitée en bas par le bac à légumes et fruitset en haut par le symbole ou bien par la clayette positionnée à la même hauteur.



Afin de garantir la température dans la zone la plus froide, veuillez à ne pas modifier le positionnement de cette clayette.

Installation de l'indicateur de température

Pour vous aider à bien régler votre réfrigérateur, celui-ci est équipé d'un indicateur de température qui permettra de contrôler la température moyenne dans la zone la plus froide.

AVERTISSEMENT : Cet indicateur est prévu pour fonctionner uniquement avec votre réfrigérateur, veuillez à ne pas l'utiliser dans un autre réfrigérateur (en effet, la zone la plus froide n'est pas identique), ou pour une autre utilisation.

Vérification de la température dans la zone la plus froide

Une fois l'installation de l'indicateur de

température réalisée, vous pourrez vérifier régulièrement que la température de la zone la plus froide est correcte, et, le cas échéant, ajuster le thermostat en conséquence comme indiqué précédemment.

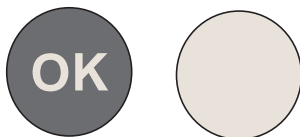

Pour la bonne conservation des denrées dans votre réfrigérateur et notamment dans la zone la plus froide, veillez à ce que dans l'indicateur de température apparaisse « OK ». Si « OK » n'apparaît pas, la température moyenne de la zone est trop élevée. Réglez le thermostat.

A chaque modification du thermostat, attendez la stabilisation de la température à l'intérieur de l'appareil avant de procéder si nécessaire, à un nouveau réglage. Ne modifiez la position du thermostat que progressivement et attendez au moins 12 heures avant de procéder à une nouvelle vérification et à une éventuelle modification.

REMARQUES : Après chargement de l'appareil avec des denrées fraîches ou après ouvertures répétées (ou ouverture prolongée) de la porte, il est normal que l'inscription « OK » n'apparaisse pas dans l'indicateur de température.

Attendez au moins 12 heures avant de réajuster le thermostat.

Entretien et nettoyage

Maintenez l'appareil propre afin de maintenir ses performances et de préserver sa durée de vie.

• CONSEILS ET ASTUCES PRATIQUES

Conseils pour économiser de l'énergie

Nous vous recommandons de suivre les instructions présentées ci-dessous pour économiser de l'énergie.

- Dans la mesure du possible, évitez de laisser la porte ouverte trop longtemps.
- Assurez-vous que l'appareil ne soit pas situé à proximité de sources de chaleur (lumière directe du soleil, four, cuisinière, etc.)
- Ne réglez pas l'appareil sur une température plus basse que nécessaire.
- Ne placez pas d'aliments chauds ni de liquides en évaporation au sein de l'appareil.
- Installez l'appareil dans une pièce sèche et bien ventilée. Veuillez vous référer au chapitre « Instructions d'installation ».
- La «Description du produit» montre la bonne combinaison pour les tiroirs, le bac à légumes et les étagères, elle est conçue pour être la configuration la plus économe en énergie.

Conseils pour la réfrigération d'aliments frais

- Ne placez pas d'aliments encore chauds directement au réfrigérateur ou au congélateur.

Ils feront augmenter la température interne de telle sorte que le compresseur devra fonctionner plus et consommer plus d'énergie.

- Couvrez ou emballez vos aliments.
- Placez la nourriture de telle sorte que l'air puisse circuler librement.

Conseils pour la réfrigération d'aliments

- Viande (tous types) : A emballer et à placer sur la clayette en verre au-dessus du bac à légumes. Vérifiez les périodes de conservation et les dates limites de consommation suggérées par les fabricants.
- Aliments cuisinés, plats froids, etc. : Ils doivent être ouverts et peuvent être placés sur n'importe quelle clayette:
- Fruits et légumes : Ils doivent être stockés dans le bac prévu à cet effet.
- Beurre et fromage : Ils doivent être emballés hermétiquement avec du papier aluminium ou un film plastique.
- Bouteilles de lait : Ils doivent être fermées et conservées dans les compartiments de la porte.

Eteindre votre appareil

Si l'appareil doit être éteint pendant une longue période, il est conseillé de suivre les instructions suivantes.

1. Retirez toute nourriture.
2. Débranchez l'alimentation électrique.
3. Nettoyez et séchez soigneusement l'intérieur de l'appareil.
4. Assurez-vous que les portes soient maintenues légèrement ouvertes pour permettre à l'air de circuler.

• **ENTRETIEN ET MAINTENANCE**

Pour des raisons d'hygiène, l'appareil (y compris les accessoires intérieurs et extérieurs) doit être nettoyé régulièrement au moins tous les deux mois.

AVERTISSEMENT : Pour votre sécurité, l'appareil ne doit pas être branché lorsque vous le nettoyez. Avant tout nettoyage, éteignez l'appareil et débranchez l'alimentation électrique.

Nettoyage extérieur

- Pour qu'il conserve son aspect, votre appareil doit être nettoyé régulièrement.
- Essayez le panneau numérique et le panneau d'affichage avec un chiffon doux et propre.
- Pulvérisez l'eau sur le chiffon plutôt que de pulvériser directement sur la surface de l'appareil. Cela aide à assurer une bonne répartition du liquide sur la surface.
- Nettoyez les portes, les poignées, et la surface de l'appareil avec un produit de nettoyage neutre, puis essuyez avec un chiffon doux.

Attention !

- N'utilisez pas d'objets tranchants car ils sont susceptibles de rayer la surface.
- N'utilisez pas de diluant, d'eau de javel, de nettoyeurs abrasifs ni de solvants organiques tels que du Benzène. Ils peuvent abîmer la surface de l'appareil et présentent un risque d'incendie.

Nettoyage intérieur

Il faut nettoyer l'intérieur de l'appareil régulièrement. Il sera plus facile de le nettoyer s'il contient peu de nourriture. Essuyez les parois intérieures du réfrigérateur avec une solution au bicarbonate de soude faiblement concentrée, puis rincez à l'eau tiède avec une éponge ou un chiffon essoré. Essuyez jusqu'à ce que tout soit sec avant de remettre les clayettes et bacs en place. Séchez soigneusement toutes les surfaces et toutes les parties amovibles.

Attention !

- N'utilisez pas d'objets pointus pour retirer le gel du congélateur. Attendez que l'intérieur soit complètement sec avant de rebrancher l'appareil sur le secteur et de le rallumer.

Nettoyage des joints d'étanchéité des portes

Prenez soin de garder les joints propres. Les aliments ou boissons renversées peuvent rendre les joints

• DEPANNAGE

Les symptômes suivants ne sont pas des pannes :

- Le bruit du liquide réfrigérant qui circule dans les tuyaux peut être entendu, cela est normal.
- L'humidité sur la surface extérieur de l'appareil durant les saisons humides n'est pas un problème du à l'appareil, il suffit de passer un chiffon doux et sec sur les surfaces.
- Le compresseur et le condenseur peuvent chauffer davantage durant les périodes de forte chaleur.
- Le cadre de la porte est un peu chaud, cela signifie que le condenseur fonctionne pour évacuer l'humidité de l'air.

| Problème | Cause | Solution |
|-------------------------------------|---|--|
| L'appareil ne fonctionne pas . | pas d'alimentation électrique. | Assurez-vous que l'appareil est bien branché et que la prise murale fonctionne bien (en y branchant un autre appareil par exemple). |
| | Un fusible a sauté . | Remplacez le fusible. |
| L'appareil fait beaucoup de bruit . | L'appareil n'est pas parallèle au sol, l'appareil touche le mur ou les accessoires intérieurs du réfrigérateur sont mal placés. | Stabiliser la base du réfrigérateur en réglant la position des pieds, éloignez l'appareil du mur, placer correctement les accessoires intérieurs du réfrigérateur. |

| Problème | Cause | Solution |
|--|--|--|
| L'appareil n'atteint pas la température désirée. | La porte est ouverte trop souvent ou a été laissée ouverte longtemps . | Fermez la porte et ne l'ouvrez pas trop fréquemment . |
| | Le réfrigérateur est trop proche du mur . | Eloignez l'appareil du mur pour favoriser la ventilation . |
| | Le réfrigérateur est trop plein . | Enlever des aliments de l'appareil . |
| | La température est mal réglée . | Tourner la molette de réglage de température sur « 3 » ou plus . |
| L'appareil dégage de mauvaises odeurs . | Des aliments ont périmés à l'intérieur du réfrigérateur . | Jeter les aliments périmés et emballez les autres . |
| | L'intérieur de l'appareil à besoin d'être nettoyé . | Nettoyer l'intérieur de l'appareil . |

Si le problème persiste, veuillez contacter le centre de service.

SAV - Garantie

Nous déclinons toute responsabilité pour tout dommage ou accident résultant d'une utilisation de cet appareil qui ne serait pas conforme aux instructions contenues dans ce manuel.

Durée de disponibilité des pièces détachées de dépannage : 10 ans.

Conformément à l'Article L. 217 du code de la consommation, votre produit bénéficie d'une garantie légale de conformité de 2 ans.

Achat de l'appareil dans un magasin Conforama :

Retrouvez également cette notice d'utilisation sur notre site internet : www.conforama.fr

Si vous souhaitez accéder à la liste des pièces détachées et à la documentation technique de votre produit, merci de consulter notre site <https://sav-pieces.conforama.fr>. Vous pourrez y acheter des pièces détachées afin de réparer ou faire réparer votre produit.

En cas de problème et avant de vous rendre à votre magasin Conforama, merci de contacter notre service après-vente Conforama pour les produits électrodomestiques, à l'adresse suivante : <https://sav-client.conforama.fr>.



09 69 32 05 05

du lundi au samedi de 8h30 à 19h00
Prix d'un appel local

Achat de l'appareil dans un magasin BUT :

Si vous souhaitez accéder à la liste des pièces détachées et à la documentation technique de votre produit, merci de consulter notre site [https:// pieces-detachees-butelectro.sfg.fr](https://pieces-detachees-butelectro.sfg.fr). Vous pourrez y acheter des pièces détachées afin de réparer ou faire réparer votre produit.

Pour contacter notre Service Après-Vente, avant de vous déplacer à votre magasin BUT, appelezle :



09 78 97 97 97

du lundi au vendredi de 09h00 à 19h00 et le samedi de 09h00 à 18h00, prix d'un appel local.

Spécifications techniques et énergétiques

Flashez le QR code présent ci-dessous et sur l'étiquette énergie pour accéder aux informations principales s'y rapportant.

| Modèle | Site Web | QR Code |
|------------|---|---|
| RTG925EW G | https://eprel.ec.europa.eu/qr/2168700 |  |
| RTG925EX G | https://eprel.ec.europa.eu/qr/2168696 |  |

| | |
|--|--------------------------|
| Référence: | RTG925EW G RTG925EX G |
| Tension nominale: | 220-240V~ |
| Courant nominal: | 2.0A |
| Fréquence nominale: | 50Hz |
| Classe climatique: | N/ST |
| Gaz réfrigérant: | R600a(23g) |
| Classe de protection contre choc électrique: | I |
| Mousse d'isolation: | CYCLOPENTANE |

- Tempérée (N) : « Cet appareil de réfrigération est destiné à être utilisé à des températures ambiantes comprises entre 16 °C et 32 °C. »
- Subtropicale (ST) : « Cet appareil de réfrigération est destiné à être utilisé à des températures ambiantes comprises entre 16 °C et 38 °C. »

Enlèvement des appareils ménagers usagés



La directive européenne 2012/19/UE sur les déchets d'équipements électriques et électroniques (DEEE) exige que les appareils ménagers usagés ne soient pas jetés dans le flux normal des déchets municipaux. Les appareils usagés doivent être collectés séparément afin d'optimiser le taux de valorisation et de recyclage des matériaux qui les composent, et de réduire l'impact sur la santé humaine et sur l'environnement. Le symbole de la poubelle barrée est apposé sur tous les produits pour vous rappeler les obligations de collecte sélective.





INSTRUCTION MANUAL

Thank you for choosing FAR quality. This product has been developed by our team of professional and according to European regulations in force. In order to get the most out of your new appliance, we recommend that you read this instruction manual carefully and keep it for future reference.

TABLE OF CONTENTS

| | |
|--------------------------------------|-------|
| Important safety instructions | GB-3 |
| Product overview | GB-10 |
| Installation instructions | GB-11 |
| Operating instructions..... | GB-14 |
| Cleaning and maintenance | GB-23 |
| Troubleshooting | GB-28 |
| Customer service | GB-31 |
| Technical specifications | GB-33 |
| Disposal of your old appliance | GB-34 |

Explanation of symbols

| Icon | Type | Meaning |
|---|------------------------|--|
|  | WARNING | Warns against risks which could, if left unheeded, cause danger to life and limb, injuries or material damage. |
|  | RISK OF ELECTRIC SHOCK | Warns of risks which could, if left unheeded, cause damage to life and limb through electric shock. |
|  | RISK OF FIRE | Warns that fires could start if the warning is left unheeded. |
|  | CAUTION | Risk of injuries or material damage. |
|  | IMPORTANT / REMARK | Information regarding the correct use of the appliance. |

Important safety instructions

To mitigate the risks associated with explosion, fire, fatalities, electric shock, personal injury, or scalding when using this product, it is imperative to adhere to fundamental safety measures, as outlined below.

1. This appliance can be used by children aged from 8 years and above and persons with reduced physical, sensory or mental capabilities or lack of experience and knowledge if they have been given supervision or instruction concerning use of the appliance in a safe way and understand the hazards involved. Children shall not play with the appliance. Cleaning and user maintenance shall not be made by children without supervision.

2. Children aged from 3 to 8 years old are allowed to place or remove items from refrigerating appliances.

3. If the supply cord is damaged, it must be replaced by the manufacturer, its service agent or similarly qualified persons in order to avoid a hazard.

4. Do not store explosive substances such as aerosol cans with a flammable propellant in this appliance.

5. This appliance is intended to be used in household and similar applications such as

- staff kitchen areas in shops, offices and other working environments;
- farm houses and by clients in hotels, motels and other residential type environments;
- bed and breakfast type environments;
- catering and similar non-retail applications.

6. Placed the appliance against a wall with a free distance of 50mm to 75mm.

7. To avoid contamination of food, please respect the following instructions:

- Opening the door for long periods can cause a significant increase of the temperature in the compartments of the appliance.
- Clean regularly surfaces that can come in contact with food and accessible drainage systems.
- Store raw meat and fish in suitable containers in the refrigerator, so that it does not touch or drip onto other food.
- Two-star frozen-food compartments are suitable for storing pre-frozen food, storing or making ice cream and making ice cubes.
- One-, two- and three-star compartments are not suitable for the freezing of fresh food.
- If the refrigerating appliance is left empty for long periods, switch off, defrost, clean, dry, and leave the door open to prevent mould developing within the appliance.

8. Make sure to place the plug all the way into socket when connecting your appliance.

9. Insert the plug into a single grounded socket.

10. Never use the appliance in place where combustible and inflammable materials are kept.

11. For safety reason, be sure to repair or replace parts at an authorized service dealer.

12. The motor is permanently lubricated and will require no oil.

13. The appliance must be positioned so that the plug is accessible.

14. Please adhere to local regulations regarding disposal of the appliance for its flammable blowing gas. Before you scrap the appliance, please remove the doors to prevent children from being trapped.

15. Ensure the refrigerator is unplugged before cleaning or when not in use.

16. To clean the appliance, use only mild detergents or glass cleaning products. Never use harsh detergents or solvents.

17. It is not recommended to use this refrigerator with an extension cord or power board. Please ensure that the appliance is plugged directly into the electrical outlet.

18. Do not place hot food or drink into the refrigerator before it cools down to room temperature.

19. Close the door immediately after putting in any items so the inside temperature will not rise dramatically.

20. Keep appliance away from any heat source or direct sunlight.

21. To fix stably, the appliance must be placed on a flat and solid surface. It should not be laid on any soft material.

22. Do not place any other appliance on top of the refrigerator, and do not wet it.

23. Do not use outdoors or in wet conditions.

24. Never pull the cord to disconnect it from the outlet. Grasp the plug and pull it from the outlet.

25. Keep the cord away from heated surfaces.

26. Check that the voltage of the power supply in your home is the same as the voltage shown on the rating label of this product.

27. Connect your refrigerator to an independent electrical socket and use a safe ground wire.

28. When the frost in the refrigerator is removed, or when there is no electricity or when the refrigerator is no longer in use, it should be cleaned in order to prevent it from smelling.

29. Turn on the electricity only 5 minutes it goes off. Otherwise, the compressor may be damaged.

30. Children should be supervised to ensure that they do not play with the appliance.

31. The appliance is not intended to be operated by means of an external timer or a separate remote-control system.

32. This appliance has been incorporated with a grounded plug. Please ensure the wall outlet in your house is well earthed.

33. It is recommended to check regularly the supply cord for any sign of possible deterioration, and the appliance should not be used if the cable is damaged.

34. Disposal of the appliance: To prevent possible harm to the environment or human health from uncontrolled waste disposal, recycle it responsibly to promote the sustainable reuse of material resources. And the disposal should only be done through public collection points. Please contact the waste treatment center closest to your home for more information on the proper disposal procedures.

35. Regarding the information pertaining to the installation, handling, servicing and disposal of the appliance, thanks to refer to the below paragraph of the manual.

36. If the refrigerant circuit is damaged:

- Avoid naked flames and sources of ignition.
- Thoroughly ventilate the room in which the appliance is situated.

37. If you are discarding an old freezer or refrigerator

with a lock / catch fitted to the door, ensure that it is left in a disabled condition to prevent the entrapment of young children when playing.

38. Do not insert oversized food as this could cause incorrect operation.

39. Extreme caution must be used when moving the appliance.

40. Do not give children ice cream and water ices direct from the freezer as the low temperature may cause "freezer burns" on the lips.

41. Replacing certain parts of your household electrical appliance may lead to a danger. Please ensure that you have the necessary skills and own all tools required to carry out the self-repair operations safely. Otherwise, please contact a qualified professional.



IMPORTANT / REMARK

- **WARNING:** Keep ventilation openings, in the appliance enclosure or in the built-in structure, clear of obstruction.
- **WARNING:** Do not use mechanical devices or other means to accelerate the defrosting process, other than those recommended by the manufacturer.

- **WARNING:** Do not damage the refrigeration circuit.
- **WARNING:** Do not use electrical appliances inside the food storage compartments of the appliance, unless they are of the type recommended by the manufacturer.
- **WARNING:** When positioning the appliance, ensure the supply cord is not trapped or damaged.
- **WARNING:** Do not locate multiple portable socket-outlets or portable power supplies at the rear of the appliance.



RISK OF ELECTRIC SHOCK

- To avoid injury or death from electrical shock do not operate the appliance with wet hands, while standing on a wet surface or while standing in water.



RISK OF FIRE

- **WARNING!** Risk of fire – flammable material. Please keep the product far away fire source during using, service and disposal. There are flammable materials at the back of the appliance.

Product overview

Make sure all parts are included in the device packaging. If you have a problem with your device or parts, contact a local service center or the store where you purchased the product.

- **Front view**

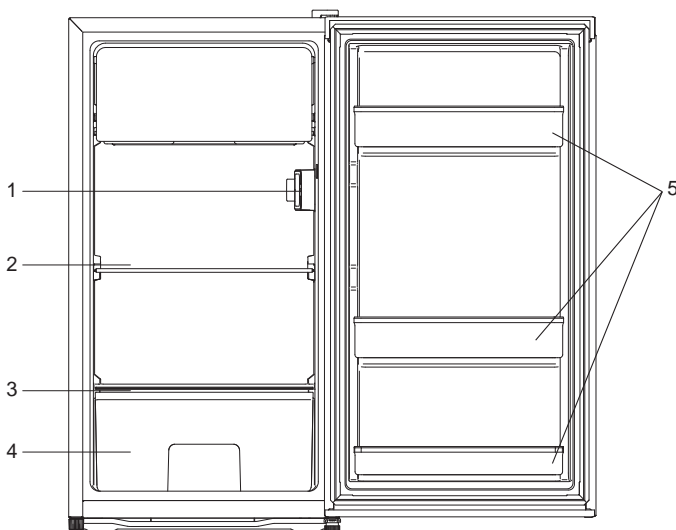

1. Temperature control knob
2. Glass shelf
3. Vegetable container cover
4. Vegetable container
5. Door shelves

NOTE: The appliance design is subject to change without prior notice.

Installation instructions

Follow these instructions carefully to ensure proper installation and usage.

• Installation

This refrigerating appliance is not intended to be used as a built-in appliance.

Choose a location where there is no heat source. Keep the refrigerator away from direct sunlight or other appliances producing heat.

Choose a dry and well-ventilated place where there is no corrosive air.

In order to improve efficiency of the cooling system and save energy, it is necessary to maintain good ventilation around the appliance for heat dissipation. For this reason, there should be sufficient free space available around the refrigerator. The appliance is supplied with two plastic spacers. After installation of these spacers, the appliance cannot be pushed against the wall to maintain proper ventilation. Insert the spacers into the relevant openings on the back of the appliance, then screw the spacers against the wall. The appliance should be pushed against a wall with a free distance of 50mm to 75mm.

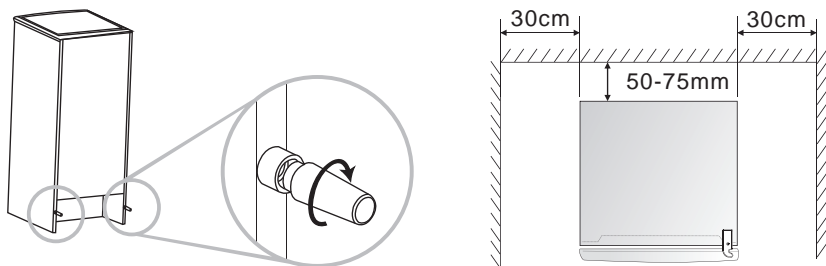

• Door reversing

The side to which the refrigerator door opens can be altered on the right side to the left, if the place of installation so requires.

1. Remove the screws (6) securing the top cover (7) and remove it.
2. Remove the two screws (1) securing the right upper hinge (5) to the structure and remove it.
3. Lift the door and place it on a padded surface to prevent scratching.
4. Remove the two screws (8) securing the lower hinge (2) and remove.
5. Remove the front foot (4) and move it to the right.
6. Before inserting the lower hinge (2), remove the plug (9) and reverse the direction of the lower hinge (2). Then install the lower hinge (2) on the left side of the lower structure with two screws (8).
7. Fit the plug (9) in the lower hinge (2).
8. Place the door in the correct position ensuring that this is supported on the lower hinge (2).

9. Keeping the door in the closed position and secure the upper hinge (5) on the left side of the upper structure with two screws (1). Remember not to tighten the screws (1) until the top of the door is level with respect to the upper structure.

10. Fit the top cover to the part above the appliance using the screws (6).

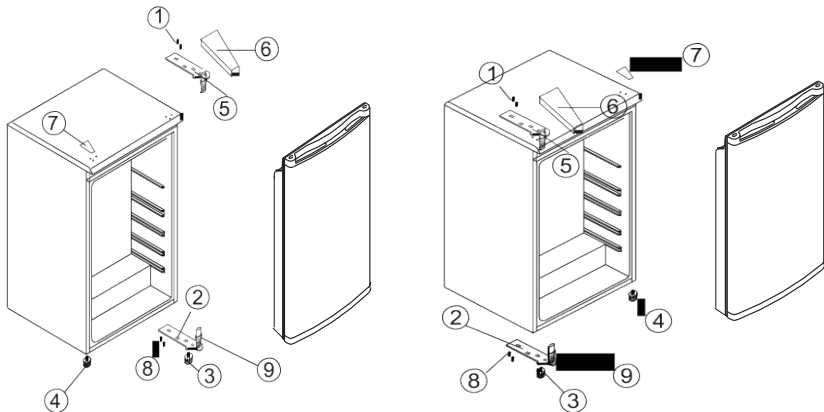

Operating instructions

- **First use**

Before the use of the refrigerator, remove all the packages, including bottom cushion and foam pads and rubber belts in the refrigerator.

Adjust the feet and clean the outside and inside of the refrigerator with a warm cloth.

Do not start the refrigerator immediately after vertical positioning. Only start it after around 4 hours of standing to ensure its proper operation.

To prevent damage to the power cord and possible accidents, do not cover the power cord with the refrigerator or other objects. Before switching on there frigerator, please check carefully the voltage range of there frigerator matches that of the power supply.

When the refrigerator is first installed, allow it tostabilize at normal operating temperatures for 2-3 hours before filling it with fresh or frozen foods.

If operation is interrupted, wait for 5 minutes before restarting.

- **Test**

Clean the parts of the refrigerator with lukewarm an water on a soft cloth or with a neutral detergent and clear water, then wipe them dry.

Notes : Electrical parts of the refrigerator can only be wiped with a dry cloth.

Turn the thermostat knob on the "3" position and turn on electricity. The compressor begins to work.

Close the door and wait for 30 minutes. If the tempeture in the freezer compartment has decreased obviously, it indicates that the cooling system is working well. When the refrigerator operates for an extended period, the temperature controller will automatically set the temperature on conditions that the door is not opened frequently.

If the above steps are successful, the trial operation is complete.The refrigerator will work normally.

- **Temperature control**

The refrigerator is controlled by a temperature control knob located inside, in the upper right-hand corner. Adjust the control knob to your preferred setting.

0=off setting

1=cold setting

7=coldest setting

- In the off position (0), the appliance does not operate (the cooling system is switched off), but the power supply is not interrupted.
- The running time and temperature of the refrigerator are affected by its location, how frequently the door is opened and the temperature of the room in which the refrigerator is located.
- When using the appliance for the first time or after defrosting, adjust the control knob to the coldest setting for at least 2 hours before placing the food to be stored, and then readjust to the middle setting.

Set the thermostat knob to the "3-4" position for normal use.

Note : the temperature will impact the storage time of food. Set the temperature as necessary. An inadequate temperature will accelerate food spoilage and lead to waste.

- **Storage of food**

Your appliance has the accessories as the "Product Review" shown in general, with this part you can have the right way to store your food. The glass shelves and the crisper can be removed to store food as desired.

Note : Food should not come in direct contact with any surface inside the appliance, and should be stored in proper containers.

Storing food in the refrigerator compartment

The fresh room compartment helps extend the storage time of fresh perishable foods.

Fresh room make ice cubes but may not keep ice cream frozen, or adequately freeze other items.

Fresh food care for best results :

- Store foods that are very fresh and of good quality.
- Ensure that food is well wrapped or covered before it is stored. This will prevent food from dehydration, colour deterioration or loss of taste and will help maintain freshness. It will also prevent odour transfer. Vegetables and fruit need not be wrapped if they are stored in the vegetable container of the fridge compartment.
- Ensure that strong smelling foods are wrapped or covered and stored away from foods such as butter, milk and cream, which can be tainted by strong odours.
- Cool hot foods down to room temperature before placing them in the refrigerator compartment.

Dairy foods and eggs

- Most pre-packaged dairy foods have a recommended 'user by/best before/best by' date date stamped on them. Store them in the refrigerator compartment and use within the recommended time.

- Butter can become tainted by strong smelling foods so it is best stored in a sealed container.
- Eggs should be stored in the fridge compartment.

Red meat

- Place fresh red meat on a plate and loosely cover with plastic wrap or foil.
- Store cooked and raw meat on separate plates. This will prevent any juice lost from the raw meat from contaminating the cooked product.

Fish and seafood

- Until needed, refrigerate on a plate loosely covered with plastic wrap, waxed paper or foil.
- Whole fish should be rinsed in cold water to remove loose scales and dirt and then pat dry with paper towels. Place whole fish or fillets in a sealed plastic bag.
- Keep shellfish chilled at all times. Use within 1-2 days.

Cooked food

- These foods should be stored in a suitable covered container to prevent them from drying out.
- Keep for only 1-2 days.

Vegetable container

- The vegetable container is the optimum place to store fresh fruits and vegetables
- Take care not to store the following at temperatures lower than 7°C for long periods : Citrus fruits, melons, pineapples, papayas, currettes, passion fruits,cucumbers, peppers, tomatoes.
- Undesirable changes will occur at low temperatures such as softening of the browning and/or accelerated decay.
- Do not refrigerate avocados (until they are ripe), bananas and mangoes

This refrigerating appliance is not suitable for freezing foodstuffs.

Refrigerated food

For optimum storage, please refer to the table below for storage time.

| Refrigerator compartments | Type of food | Storage time |
|---|--|--------------|
| Door or balconies of refrigerator compartment | <ul style="list-style-type: none"> • Food with natural preservatives, such as jams,juices, drinks and condiments. • Do not store perishable foods. | 3 days |
| Crisper drawer | <ul style="list-style-type: none"> • Fruits, herbs and vegetables should be placed separately in the crisper bin. • Do not store bananas, onions,potatoes, garlic in the refrigerator. | 1 week |
| Refrigerator shelf-middle | <ul style="list-style-type: none"> • dairy products, ready-made food, desserts.. | 1 week |
| Refrigerator shelf-top | <ul style="list-style-type: none"> • Foods that do not need cooking,such as ready-to-eat food,delimeats,leftovers | 1 week |

- **Defrosting**

Water accumulated in food and the air enters through the refrigerator door can form a layer of ice inside. This will significantly reduce cooling efficiency if the layer is thick. If the ice layer exceeds 2 mm thick, it is advisable to start defrosting.

Notes:

- It is not recommended to heat the refrigerator compartment directly with hot water or use a hairdryer during defrosting to prevent deformation of the interior.
- It is not recommended to scrape the ice or separate frozen food from containers with sharp objects or wooden sticks, to avoid damaging the interior of the compartment or the surface of the vaporized food.

- **COLDEST ZONE IN THE REFRIGERATOR**

This symbol indicates the location of the coldest zone of the refrigerator. The area is bounded below by the glass crisper, and above by the symbol or the rack positioned at the same height.



To ensure the temperature in this area, do not change the positioning of the shelf. In forced-air refrigerators (with a fan or No Frost models), the symbol of the coldest zone is not displayed because the temperature inside is uniform.

Temperature indicator setting

To help you set your refrigerator well, it is equipped with a temperature indicator that will monitor the average temperature in the coldest zone.

WARNING : This indicator is intended to work only with your refrigerator, do not use it in another refrigerator (in fact, the coldest zone is not the same), or for any other use.

Checking the temperature in the coldest zone

With the temperature indicator, you can check regularly if the temperature in the coldest zone is correct. Indeed, the internal temperature in the refrigerator depends on several factors such as the ambient temperature of the room, the amount of food stored and the frequency of door openings. Take these factors into consideration when setting the appliance.

When the indicator shows « OK », this means that your thermostat is well adjusted and the internal temperature is correct.

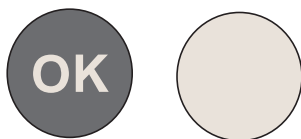

If the temperature indicator turns WHITE, this means that the temperature is too high; in this case, increase the temperature control setting in the refrigerator and wait for 12 hours before performing a new visual inspection of the indicator.

If fresh food has been introduced or the door has been left open, it is possible for the temperature indicator may turn WHITE after a while.

Cleaning and maintenance

Keep the device clean to maintain optimal performance and extend its lifespan.

- **Helpful hints and tips**

It is recommended to follow the tips below to save energy.

- Try to avoid keeping the door open for long periods in order to conserve energy.
- Ensure that the appliance is away from any sources of heat (Direct sunlight, electric oven, cooker, etc.)
- Don't set the temperature lower than necessary.
- Do not store hot food or evaporating liquids in the appliance.
- Place the appliance in a well-ventilated, humid free room. Please refer to Installation Instructions.
- The "PRODUCT REVIEW" shows the correct combination for the drawers,crisper and shelves.

Hints for fresh food refrigeration

- Do not place hot food directly into the refrigerator, as this will increase the internal temperature, causing the compressor to work harder and consume more energy.
- Do cover or wrap the food.
- Place food properly so that air can circulate freely around it.

Hints for refrigerator

- Meat (all types): Wrap and place it: wrap and place on the glass shelf above the vegetable drawer. Always follow the food storage times and user-by dates by the manufacturers.
- Cooked food, cold dishes, etc. : They should be covered and may be placed on any shelf.
- Fruits and vegetables : They should be stored in the special drawer provided.
- Butter and cheese : They should be wrapped in airtight foil or plastic film wrap.
- Milk bottles : They should have a lid and be stored on the door racks.

Switching off your appliance

If the appliance needs to be switched off for an extended period, the following steps should be taken to prevent mould from developing.

1. Remove all food;
2. Remove the power plug from the mains socket;
3. Clean and dry the interior thoroughly;
4. Ensure that all the doors are propped open slightly to allow for air circulation.

• Cleaning and care

For hygienic reasons, the appliance (including exterior and interior accessories) should be cleaned regularly at least every two months.

WARNING : The appliance must not be connected to the mains during cleaning. Danger of electrical shock! Before cleaning, switch the appliance off and remove the plug from the mains socket.

Exterior cleaning

- To maintain the good appearance of your appliance, you should clean it regularly.
- Wipe the digital panel and display panel with a clean, soft cloth.

- Spray water onto the cleaning cloth rather than directly onto the surface of the appliance. This helps ensure an even distribution of moisture to the surface.
- Clean the doors, handles and surfaces of the appliance with a mild detergent and then wiped dry with a soft cloth.

Caution !

- Don't use sharp objects as they are likely to scratch the surface.
- Don't use thinner, car detergent, bleach, ethereal oil, abrasive cleansers or organic solvent such as Benzene for cleaning, as they may damage the surface of the appliance and may cause fire.

Interior cleaning

You should clean the appliance interior regularly. It will be easier to clean when food stocks are low. Wipe the inside of the refrigerator with a diluted solution of bicarbonate of soda, and then rinse with warm water using a wrung-out sponge or cloth. Wipe completely dry before replacing the shelves and drawers. Thoroughly dry all surfaces and removable parts.

Caution !

- Don't use sharp objects to remove frost from the freezer. Only after the interior is completely dry should the appliance be switched back on and plugged back into the mains socket.

Door seals cleaning

Take care to keep door seals clean. Sticky food and drinks can cause seals to stick to the cabinet and tear when you open the door. Clean the seals with a mild detergent and warm water. Rinse and dry it thoroughly after cleaning.

Caution !

- Only after the door seals are completely dry should the appliance be powered on.

Troubleshooting

If you have a problem with your appliance, first review the following table and try the suggestions provided.

The following symptoms are not breakdowns :

- The noise of the cooling liquid which circulates in pipes can be heard, it is normal.
- Humidity on the outside of the appliance device during the rainy season is not a problem, just wipe it with a dry soft cloth.

- The compressor and the condenser can intense more during the periods of heat. the door frame is a little hot; it means that the condenser is working to remove humidity from air.

| Problem | Cause | Solution |
|-------------------------------------|--|--|
| The appliance does not work. | There is no power supply. | Check if the plug is connecting to other appliances. |
| | The fuse doesn't work. | Replace the fuse. |
| The appliance makes a lot of noise. | The appliance is too close to the wall, or is not stable, or the accessories inside the refrigerator are placed in wrong position. | Stabilize the base of the refrigerator by adjusting the position of feet, remove the appliance from the wall, place correctly the the accessories inside the refrigerator. |

| Problem | Cause | Solution |
|------------------------------------|--|--|
| The appliance doesn't cool enough. | The door is too often opened or was left opened for a long time. | Close the door and do not open it too much frequently. |
| | The refrigerator is too close to the wall. | Take away the device of the wall to favor the ventilation. |
| | The refrigerator is too full. | Remove food of the device. |
| The appliance doesn't cool enough. | The temperature is badly adjusted. | Turn the knob of regulation of temperature on "3" or more. |
| There are smells in the appliance. | Food made obsolete inside the refrigerator. | Throw away obsolete food and wrap the other. |
| | The inside of the device at need to be cleaned. | Clean the inside of the refrigerator. |

If the problem persists, please contact the service center.

Customer service

We decline liability for any damage or accident derived from any use of this appliance which is not in conformity with the instructions contained in this manual.

Duration of availability of spare parts: 10 years.

In accordance with Article L. 217 of the Consumer Code, your product benefits from a legal guarantee of conformity of 2 years

Purchase product at Conforama store:

This instruction book is also available on our website: www.conforama.fr

If you need access to the list of spare parts and technical, documentation for your product, please go to <https://sav-pieces.conforama.fr>. There you will be able to buy spare parts for repairing your product or having it repaired.

If you have a problem with your product, before going to your Conforama store, please get in touch with our aftersales services for electrical household appliances: [https://sav-client.conforama.fr /](https://sav-client.conforama.fr/)



09 69 32 05 05

From Monday to Saturday, 08:30 to 19:00
Price of a local call

Purchase product at BUT store:

This instruction book is also available on our website:
www.but.fr

If you need access to the list of spare parts and technical documentation for your product, please go to <https://pieces-detachees-butelectro.sfg.fr>. There you will be able to buy spare parts for repairing your product or having it repaired.

To contact our After-Sales Service, before going to your BUT store, call



09 78 97 97 97

From Monday to Friday from 9:00 to 19:00,
Saturday from 9:00 to 18:00 (local call price).

Technical specifications

Flash the QR code on the energy label or below to access its main information.

| Model | Website | QR Code |
|------------|---|---|
| RTG925EW G | https://eprel.ec.europa.eu/qr/2168700 |  |
| RTG925EX G | https://eprel.ec.europa.eu/qr/2168696 |  |

| | |
|--------------------------------------|--------------------------|
| Reference: | RTG925EW G RTG925EX G |
| Rated voltage: | 220-240V~ |
| Ampere: | 2.0A |
| Rated frequency: | 50Hz |
| Climate class: | N/ST |
| Refrigerant: | R600a(23g) |
| Protection against electrical shock: | I |
| Insulation foam: | CYCLOPENTANE |

- Temperate(N) : 'this refrigerating appliance is intended to be used at ambient temperatures ranging from 16 °C to 32 °C';
- Subtropical(ST) : 'this refrigerating appliance is intended to be used at ambient temperatures ranging from 16 °C to 38°C';

Disposal of your old appliance

 European directive 2012/19/EU on Waste from Electrical and Electronic Equipment (WEEE), requires that used household appliances are not thrown into the normal municipal waste stream. Used appliances must be collected separately in order to optimize the rate of recovery and recycling of materials that compose them, and to reduce the impact on human health and on the environment. The crossed bin symbol is affixed to all the products to remind you of the obligations of separated collection.

CONFORAMA FRANCE

80 Boulevard du Mandinet
LOGNES 77432 MARNE
LA VALLEE CEDEX 2 FRANCE

BUT INTERNATIONAL

1, Avenue Spinoza
77184 Emerainville
FRANCE

01/11/24



Séparez les éléments avant de trier

Conforama

BUT