

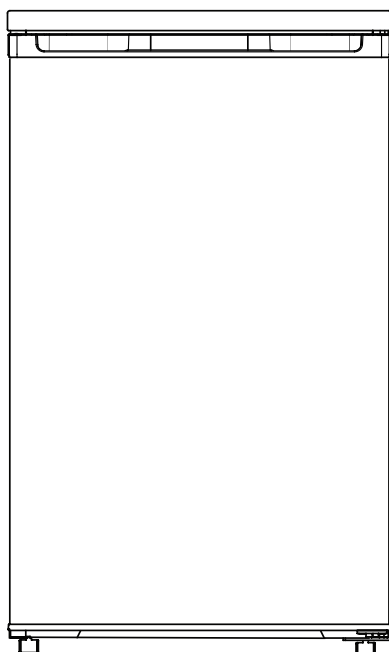

MANUEL D'UTILISATION ACT1004

FR



**Congélateur
Compact**

TABLE DES MATIERES

Consignes de sécurité	- 1 -
Utilisation correcte du congélateur	-11-
Le compartiment congélateur	- 13 -
Conseils et astuces	- 15 -
Maintenance et nettoyage	- 17 -
Instructions d'inversion de la porte du congélateur	- 19 -
Dépannage	-21-
Instructions d'installation	-22-

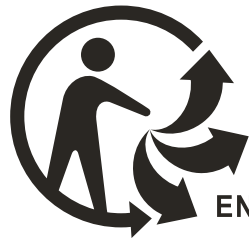

**FAITES UN GESTE ECOCITOYEN
ENTRIANT VOS EMBALLAGES CARTON**

**À LA FIN DE VIE DE VOTRE PRODUCT, PENSEZ À
LE RAPPORTER DANS UN POINT DE COLLECTE
OU DÉPOSER LE À LA DÉCHETERIE PROCHE DE
VOTRE DOMICILE**



**CET APPAREIL EST DESTINE A UN USAGE
DOMESTIQUE UNIQUEMENT**

Veillez lire attentivement toutes les instructions avant la première utilisation et conservez-les pour une référence ultérieure.

CONSIGNES DE SECURITE

- Pour votre sécurité, assurez-vous de bien comprendre tous les avertissements avant d'installer et d'utiliser cet appareil. Votre sécurité est d'une importance capitale. Si vous ne comprenez pas les significations des avertissements, contactez le service de clients.

Cet appareil satisfait aux directives CE, il a été Contrôlé d'après toutes les directives europeennes, actuelles, applicables, telles que la compatibilite electromagnetique (EMC) et la bässe tension (LVD). Cet appareil a été conçu et fabriqué en respectant des dernières réglementations et prescriptions techniques, en matière de sécurité.

• **Installation**

1. Cet appareil est lourd. Prenez soin de ne pas l'endommager pendant le déplacement.
2. Il est dangereux d'altérer les spécifications ou tenter de modifier ce produit d'une façon ou d'une autre.
3. Assurez-vous de ne pas poser cet appareil sur le câble d'alimentation électrique.
4. Cet appareil est équipé d'une prise de terre pour vous protéger d'éventuels risques électriques et doit être branché sur un socle de prise de courant comportant un contact de terre.
5. Toute opération électrique pour installer cet appareil doit être effectuée par un technicien ou une personne de qualification similaire.
6. Ne pas exposer les parties qui chauffent. L'arrière de l'appareil doit être toujours installé contre le mur en laissant un espace requis pour la ventilation comme indiqué dans les instructions d'installation.
7. Après l'installation de l'appareil, toujours attendre 2 heures avant de le mettre en marche.

• **Sécurité d'enfants**

1. Ne pas laisser les enfants jouer avec le panneau de contrôle.
2. Cet appareil peut être utilisé par des enfants à partir de 8 ans et par des personnes ayant des capacités physiques, sensorielles ou mentales réduites ou un manque d'expérience et de connaissances à condition qu'elles aient été placées sous surveillance ou qu'elles aient reçu des instructions concernant l'utilisation de l'appareil en toute sécurité et qu'elles comprennent les dangers encourus. Les enfants ne doivent pas jouer avec l'appareil. Le nettoyage et l'entretien par l'utilisateur ne doivent pas être effectués par des enfants, sans surveillance.

• **Pendant l'utilisation**

1. Cet appareil est conçu pour un usage domestique uniquement, spécifiquement pour le stockage des aliments comestibles seulement.

2. Les aliments congelés ne doivent pas être recongelés une fois qu'ils ont été décongelés.
3. Ne pas stocker les boissons gazeuses dans le congélateur.
4. Ne pas consommer tout de suite les glaces du congélateur car il pourrait causer des « brûlures de givre/ de congélation ».
5. Ne pas retirer les aliments du congélateur si vos mains sont humides, sinon cela pourrait causer l'abrasion de la peau ou des brûlures de givre.
6. Si le câble d'alimentation est endommagé, il doit être remplacé par le fabricant, son service après vente ou des personnes de qualification similaire afin d'éviter un danger.
7. Il est recommandé d'examiner régulièrement le câble d'alimentation pour déceler tout signe de détérioration éventuelle, et l'appareil ne doit pas être utilisé si le câble est endommagé.
8. Les appareils ne sont pas destinés à être mis en fonctionnement au moyen d'une minuterie extérieure ou par un système de commande à distance séparé.

• **Maintenance et nettoyage**

1. Eteindre l'appareil, et débrancher-le avant d'effectuer toute opération de nettoyage ou de maintenance.
2. Ne pas utiliser les outils coupants pour gratter le givre ou la glace. (Voire les instructions de décongélation).

• **Entretien**

1. Ce produit ne doit être réparé que par un ingénieur autorisé, et seulement les pièces authentiques de rechange doivent être utilisées.
2. Ne jamais tenter de réparer cette machine par vous-même. Les réparations effectuées par une personne manquant d'expérience pourraient causer des blessures ou des mauvaises disfonctionnements. Toujours Contactez le Service Après-ventes local.

• **A la fin de la durée d'usage de l'appareil**

1. Disposez votre appareil usagé dans un site autorisé d'élimination.
2. Enlevez la prise et assurez-vous que tous les verrous ou les loquets sont retirés afin d'éviter les enfants de se coincer à l'intérieur.
3. Si le câble d'alimentation est endommagé, il doit être remplacé par le fabricant, son service après vente ou des personnes de qualification similaire afin d'éviter tout danger.
4. **AVERTISSEMENT:** Garder la ventilation ouverte, à l'intérieur de l'appareil ou de la structure, en évitant toute obstruction.
5. **MISE EN GARDE:** Ne pas utiliser de dispositifs mécaniques ou autres moyens pour accélérer le processus de dégivrage autres que ceux recommandés par le fabricant.
6. **AVERTISSEMENT :** Ne pas endommager le circuit électrique de réfrigérateur.

7. MISE EN GARDE : Ne pas utiliser d'appareils électriques à l'intérieur du compartiment de stockage des denrées, à moins qu'ils ne soient du type recommandé par le fabricant.
8. Ne pas stocker dans cet appareil des substances explosives telles que des aérosols contenant des gaz propulseurs inflammables.
9. En ce qui concerne les informations pour l'installation, la manipulation, l'entretien et la mise au rebut de l'appareil, référez-vous au paragraphe ci-après de la notice.
10. Cet appareil est destiné à une utilisation domestique et analogue telles que:
Les zones de cuisine du personnel de magasins, bureaux et autres environnements de travail;
-Les fermes
-Les clients dans les hôtels, motels et autres environnements de type résidentiel;
-Environnements de type chambres d'hôtes;

11. Pour nettoyer l'appareil, utilisez uniquement des détergents doux ou des produits de nettoyage pour vitres. N'utilisez jamais de détergents ni de solvants.
12. Il n'est pas recommandé d'utiliser ce réfrigérateur avec une rallonge ou une carte d'alimentation. Veuillez-vous assurer que l'appareil est branché directement dans la prise de courant.
13. Gardez l'appareil à l'écart de toute source de chaleur ou de la lumière directe du soleil.



1. Attention: risque d'incendie /matières inflammables. Il y a des matières inflammables à l'arrière de l'appareil, veuillez-vous garder l'appareil de la source du feu.

2. **AVERTISSEMENT:** lors du positionnement de l'appareil, assurez-vous que le cordon d'alimentation n'est pas coincé ni endommagé.
3. **AVERTISSEMENT:** Ne placez pas plusieurs prises de courant portables ou blocs d'alimentation portables à l'arrière de l'appareil.
4. Les enfants âgés de 3 à 8 ans sont autorisés à charger et décharger des appareils de réfrigération
5. Si le circuit de réfrigération est endommagé :
 - Eviter les flammes nues ou étincelles d'allumage
 - Bien ventiler la pièce où l'appareil est installé.
6. Pour éviter la contamination des aliments, veuillez respecter les instructions suivantes:
 - L'ouverture prolongée de la porte peut entraîner une augmentation significative de la température dans les compartiments de l'appareil.
 - Nettoyez régulièrement les surfaces pouvant entrer en contact avec des aliments et des

systemes de drainage accessibles.

7. Nettoyer les réservoirs d'eau s'ils n'ont pas été utilisés pendant 48 h; rincer le système d'alimentation en eau raccordé à une source d'eau si l'eau n'a pas été aspirée pendant 5 jours.
8. Rangez la viande et le poisson crus dans des récipients appropriés au réfrigérateur, de manière à ce qu'ils ne soient pas en contact avec d'autres aliments ni ne s'égouttent dessus.
9. Les compartiments pour produits congelés deux étoiles sont adaptés pour stocker des produits pré congelés, stocker ou préparer des glaces et des glaçons.
10. Les compartiments à une, deux et trois étoiles ne conviennent pas pour la congélation d'aliments frais.
11. Si l'appareil de réfrigération reste vide pendant de longues périodes, éteignez, dégivrez, nettoyez, séchez et laissez la porte ouverte pour éviter le développement de moisissure dans l'appareil.
12. Cet appareil de réfrigération n'est pas destiné à être utilisé comme un appareil intégrable.

Utilisation correcte du congélateur

Noms des composants

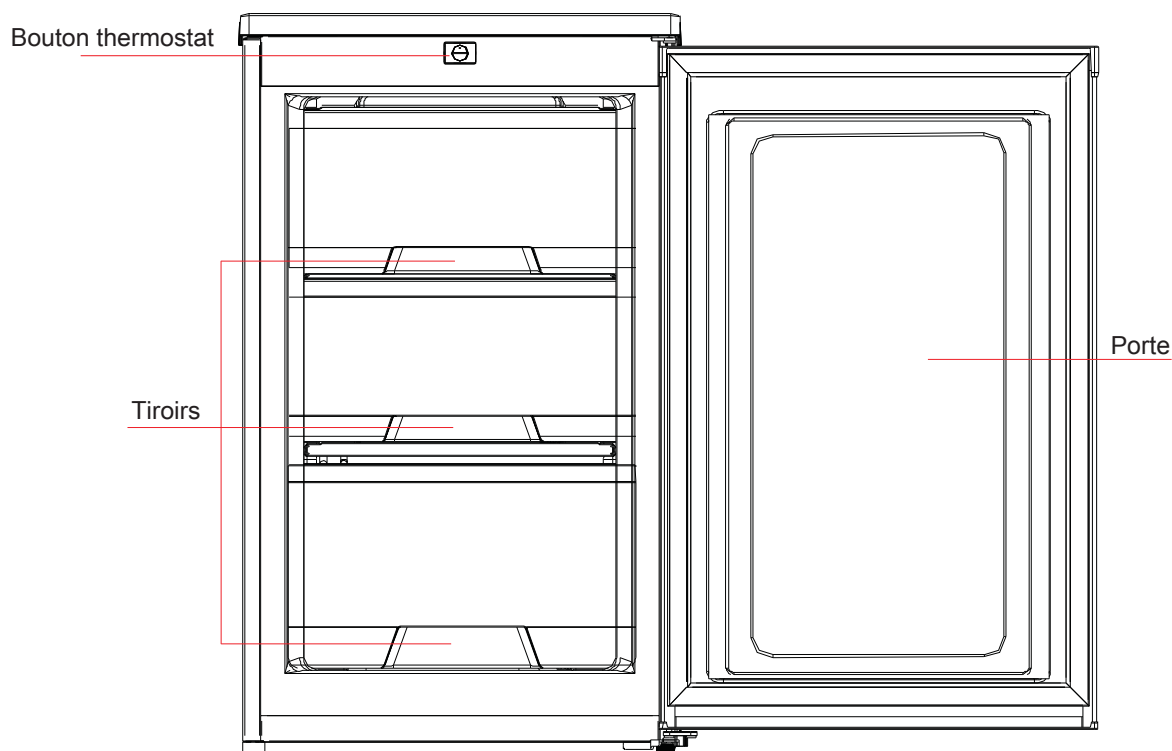

(L'image ci-dessus est seulement pour référence. La configuration réelle dépendra du produit physique ou de la déclaration du distributeur)

- La température basse du congélateur peut conserver plus longtemps et sert principalement à stocker des aliments surgelés et à fabriquer de la glace. Il est le plus économe en énergie pour placer les aliments dans la position indiquée dans l'image ci-dessus.
- Le congélateur est prévu pour le stockage de la viande, poisson et autres aliments qui ne doivent pas être consommés à court terme.
- Les morceaux de viande doivent de préférence être divisés en petits morceaux pour un accès facile. La nourriture doit être consommée dans le délai conseillé.

Remarque :

Après une longue utilisation, la charnière peut se détériorer. Lorsque vous ouvrez / fermez la porte fréquemment, vous réduisez la durée de vie de la charnière. Il est recommandé d'appliquer régulièrement la graisse sur la charnière pour l'entretien, car elle peut éliminer efficacement le bruit et prolonger la durée de vie de la charnière.

REGLER LA TEMPÉRATURE

Le réfrigérateur est commandé par un bouton de thermostat situé en haut. Pour régler le réfrigérateur plus froid, tournez le bouton du cran STOP (OFF) vers les nombres élevés. Le thermostat peut être réglé de 1 à 4.

Plus le bouton est réglé sur un chiffre élevé, plus la température sera basse dans le compartiment de l'appareil.

Les changements de température ambiante affectent la température à l'intérieur de l'appareil ; il est donc important de régler l'appareil en fonction des conditions ambiantes.

La température de rangement peut être affectée par:

- La température ambiante
- La fréquence d'ouverture de la porte
- La quantité d'aliments stockée
- La position de l'appareil

Lors du réglage de la température, tous les facteurs susmentionnés doivent être pris en compte.

Sur le cran STOP (OFF), l'appareil ne fonctionne pas (le système de refroidissement est désactivé), mais il est quand même sous tension.

Mettez le thermostat sur un cran intermédiaire pour une température de -18°C dans le congélateur.

Remarque: Après avoir éteint ou débranché l'appareil, attendez au moins 5 minutes avant de le rebrancher ou de le rallumer.

Cela donne le temps au dispositif de protection du compresseur de se réinitialiser.

Si le compresseur ne redémarre pas, débranchez à nouveau l'appareil, attendez 5 minutes et réessayez, le compresseur devrait redémarrer normalement.

Information technique

Référence:	ACT1004
Tension nominale:	220-240V~
Ampère:	0.5A
Fréquence nominale:	50Hz
Classe climatique:	N/ST
Réfrigérant:	R600a(38g)
Protection contre choc électrique:	I
Mousse isolante:	CYCLOPENTANE

Classes climatiques

-Tempéré étendu : cet appareil frigorifique est destiné à être utilisé à température ambiante allant de 10 °C à 32 °C;

-Tempéré : cet appareil frigorifique est destiné à être utilisé à l'environnement températures allant de 16 °C à 32 °C;

-Subtropical : cet appareil frigorifique est destiné à être utilisé à l'environnement températures allant de 16 °C à 38 °C;

-Tropical : cet appareil frigorifique est destiné à être utilisé à l'environnement températures allant de 16 °C à 43 °C;

Remarque: Plus d'informations sur les données, veuillez scanner le code QR sur l'étiquette énergétique.

LE COMPARTIMENT CONGELATEUR

Le symbole  signifie que votre congélateur peut stocker des aliments surgelés à -18°C ou plus froide, en vous permettant de stocker des aliments surgelés longtemps ou congeler des aliments frais. La température dans le congélateur est contrôlée automatiquement par le thermostat situé sur le panneau de contrôle.

En raison des installations différentes, des méthodes d'usages et des conditions météo, il est nécessaire d'ajuster le réglage de température.

• Congélation des aliments frais

La quantité maximale des aliments que vous pouvez congeler est de 4 kg dans 24 heures. Placer les aliments frais dans le compartiment congélateur. Réarranger les aliments si nécessaire.

Pendant la congélation, la température des aliments frais doivent être abaissés rapidement de façon à ce que la forme des cristaux de glace soit la plus petite possible, afin de ne pas affecter la qualité des aliments après la décongélation.

Chambre de congélation	Type d'aliment
Bac(s)/clayette(s) du congélateur	<ul style="list-style-type: none">· Aliments à conserver pendant longtemps· Bac/clayette inférieur(e) pour viande crue, volaille, poisson.· Bac/clayette intermédiaire pour légumes congelés, frites.· Bac/clayette supérieur(e) pour glace, fruits congelés, plats congelés.

Les parquets à congeler doivent être placés dans les paniers et éloignés des surfaces des paniers le plus possible. Garder un espace suffisant pour laisser l'air froide circuler entre les aliments.



Les aliments surgelés ne doivent pas être recongelés une fois qu'ils ont été décongelés.



Ne pas retirer les aliments du congélateur si les mains sont humides, car cela pourrait causer l'abrasion de la peau ou les « brûleurs de givre/ congélateur ».

• Stockage des aliments surgelés

Le volume net de stockage de cet appareil est: 70 litres.

La capacité actuelle dépend de la densité et des dimensions des aliments.

Les aliments surgelés préemballés doivent être stockés selon les instructions du fabricant pour un compartiment d'aliment surgelé de 4 étoiles et doivent être placés dans le congélateur le plus tôt possible après l'achat. Généralement, une longue durée de stockage est 3 mois (temps max.). Il est recommandé de suivre la durée indiquée sur les parquets des aliments surgelés achetés.



Ne pas placer des conteneurs scellés ni les liquides gazeuses comme boissons gazeuses dans le congélateur afin d'éviter tout dommage d'explosion.



Ne pas consommer tout de suite les glaces retirant du congélateur car il pourrait causer les abrasions de la peau dans la basse température.



La durée de stockage du fabricant doit être suivie.

• Conseils et astuces

1. Tout paquet ouvert d'aliment surgelé doit être reconditionné dans les matériels hermétiques afin d'éviter l'évaporation de surface qui peut causer le séchage ou "brûlures de congélation".
2. L'aliment surgelé qui peut décongeler par mégarde ne doit être utilisé immédiatement ni jeté. Autrement, si l'aliment cru et n'a été pas complètement décongelé, il peut être cuit et puis recongelé.
3. Vérifier les dates sur les parquets et tourner les aliments régulièrement. Bien qu'ils puissent être stockés plus longue d'une durée recommandée, les saveurs et les textures pourraient changer.

CONSEILS ET ASTUCES

• Bruits normaux pendant le fonctionnement

1. Le bruit du liquide réfrigérant qui circule dans les tuyaux est normal.
2. Un thermostat contrôle le compresseur, et vous entendriez un son “ clic” lorsqu’il sorte et entre dans sa position.

• Stockage des aliments

1. Pour obtenir les meilleures performances de votre appareil, ne pas placer les aliments chauds ni les liquides qui peuvent s'évaporer dans le compartiment.
2. Ne pas acheter les aliments surgelés si vous ne pouvez pas les stocker tout de suite. Il est conseillé d'utiliser un conteneur isolé. Lorsque vous arrivez à la maison, placez immédiatement les aliments surgelés dans le congélateur.
3. La durée entre l'achat des aliments frais et le stockage dans votre congélateur est la plus courte possible.
4. Ne pas placer trop d'aliments ensemble, essayer de laisser l'air circuler entre tous les articles.
5. Ne pas stocker les aliments découverts.
6. Les aliments dans le congélateur doivent être datés et étiquetés et utilisés, afin de s'assurer que les aliments soient consommés à son meilleur.
7. Retirer les mauvaises aliments de votre réfrigérateur et nettoyer-le, se référer aux instructions « nettoyage et maintenance ».

• Conseils pour économiser d'énergie

1. Ne pas installer l'appareil à proximité de sources de chaleur, tels qu'une cuisinière, un lave-vaisselle ou un radiateur.
2. Installer l'appareil dans une pièce bien ventilée et s'assurer que les ouvertures d'air de l'appareil ne soient pas obstruées.
3. Emballer hermétiquement tous les aliments avant de les stocker dans le congélateur.
4. Toujours laisser les aliments refroidir complètement avant de stocker dans le congélateur.

5. Les aliments prévus pour être congelés doivent être stockés dans le réfrigérateur avant de transférer dans le congélateur.
6. Décongeler les aliments surgelés dans le réfrigérateur, afin de décongeler les aliments en sécurité et réduire le fonctionnement de l'unité de réfrigération.
7. Ne pas laisser la porte ouverte pendant de longues périodes. Ne pas ouvrir la porte très fréquemment, car de l'air chaud peut entrer dans l'appareil et affecter le fonctionnement du compresseur.
8. S'assurer qu'il n'y a pas d'obstacle qui peut empêcher de fermer bien la porte.
9. Il est conseillé de nettoyer périodiquement le système de réfrigération à l'arrière de l'appareil avec une brosse ou un aspirateur.

• En cas d'une coupure d'électricité

S'il y a une panne de courant pendant le stockage des aliments surgelés, garder la porte fermée. Si la température dans votre congélateur augmentera, ne pas recongeler les aliments sans contrôler ses conditions.

Les indications suivantes vous aident :

Crème glacée: une fois décongelée, jetez-la.

Fruits et légumes : si mou, cuits et consommés.

Pains et gâteaux: pouvant recongeler

Fruits de mer: peut être réfrigérés et consommés rapidement.

Plats cuits: i.e. ragoût, doit être réfrigéré et consommé.

Grand morceaux de la viande: peut être recongelé s'il reste les cristaux de glace.

Petits rôtis: doit être cuit et recongelé comme plats cuits.

Poulet: doit être cuit et recongelé comme plat frais.

MAINTENANCE ET NETTOYAGE



Avant d'effectuer toute opération de maintenance et nettoyage, débrancher l'appareil de l'alimentation électrique.

• Nettoyage intérieur

Nettoyer l'intérieure est les accessoires dans l'eau chaude et le bicarbonate de soude (5ml pour 0.5 l d'eau). Rincer et sécher-le complètement.



Ne pas utiliser les détergents, les poudres abrasives, les produits nettoyants très parfumés, les cires à polir ou les produits avec d'alcool.

• Nettoyage

1. Les poussières situées derrière le réfrigérateur et sur le sol doivent être nettoyées à temps pour améliorer l'effet de refroidissement et les économies d'énergie.
2. L'intérieur du réfrigérateur doit être nettoyé régulièrement pour éviter les odeurs.
3. Vérifiez régulièrement le joint de la porte pour vous assurer qu'il n'y a pas de débris.
4. Veuillez éteindre l'appareil avant de le nettoyer, enlevez tous les aliments, les étagères, les tiroirs, etc.
5. Nettoyez le joint de la porte avec du savon doux et de l'eau.
6. Utilisez un chiffon doux ou une éponge pour nettoyer l'intérieur du réfrigérateur, avec deux cuillères à soupe de bicarbonate de soude et une pinte d'eau tiède. Puis rincez à l'eau, essuyez, ouvrez la porte et séchez-le naturellement avant la mise sous tension.
7. Pour les zones difficiles à nettoyer dans le réfrigérateur (par exemple, les sandwichs étroits, les interstices ou les coins), il est recommandé de les essuyer régulièrement avec un chiffon doux, une brosse douce, etc. et si nécessaire, en combinaison avec des outils auxiliaires (tels que bâtons minces) pour éviter l'accumulation de contaminants dans ces zones.
8. N'utilisez pas de savon, de détergent, de poudre à récurer, de nettoyant en aérosol, etc., ceux-ci pouvant créer des odeurs à l'intérieur du réfrigérateur.

9. Nettoyez le cadre de la bouteille, les étagères et les tiroirs avec un détergent doux et séchez avec un chiffon doux.

10. Essuyez la surface extérieure du réfrigérateur avec un chiffon doux imprégné d'eau savonneuse, de détergent, etc., puis essuyez.

11. N'utilisez pas de brosses dures, de billes d'acier propres, de brosses métalliques, d'abrasifs tels que les dentifrices, les solvants organiques (tels que l'alcool, l'acétone, l'huile de banane, etc.), l'eau bouillante, les objets acides ou alcalins, nettoyez la surface et l'intérieur du réfrigérateur. L'eau bouillante et le benzène peuvent déformer ou endommager les pièces en plastique.

12. Ne rincez pas à l'eau pour ne pas altérer les propriétés d'isolation électrique.

• **Nettoyage extérieur**

Laver le cabinet extérieur avec d'eau chaude savonneuse.



Ne pas utiliser les produits abrasifs.

Il y a des rebords pointus au dessous du produit, prendre soin lors du nettoyage.

Epousseter le compresseur à l'arrière de l'appareil une fois ou deux fois par an, car l'accumulation des poussières affectera la performance de l'appareil et causera la consommation électrique excessive.

• **Pour dégivrer le congélateur**

1. Emballer tout aliment.
2. Eteindre l'appareil et retirer la fiche de la prise de courant.
3. Ouvrir la porte de congélateur.
4. Placer un conteneur approprié pour rassembler l'eau de dégivrage.
5. Après le dégivrage, nettoyer et sécher l'intérieur.
6. Mettre l'appareil en marche et remplacer tout aliment surgelé.



Le décongélation peut être accéléré en mettant l'eau chaude (pas bouillant) dans le réfrigérateur et en desserrant le givre avec un grattoir en plastique.

Si la température pour l'aliment surgelé augmente pendant la décongélation, la durée de stockage doit être raccourcie.

• **Lorsque l'appareil n'est pas utilisé**

Lorsque l'appareil n'est pas utilisé pendant une longue période, débrancher de l'alimentation électrique, vider tout aliment et nettoyer l'appareil, laisser la porte entrouverte pour éviter les mauvaises odeurs.

INSTRUCTIONS D'INVERSION DE LA PORTE DU CONGÉLATEUR

1. Retirez les vis derrière le panneau supérieur avec un tournevis cruciforme.
Démontez-le du réfrigérateur.

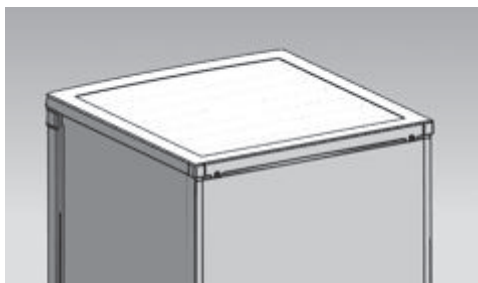

2. Dévissez les vis de fixation de la charnière supérieure avec un tournevis cruciforme.
Déposez la porte avec soin dans un endroit sûr.

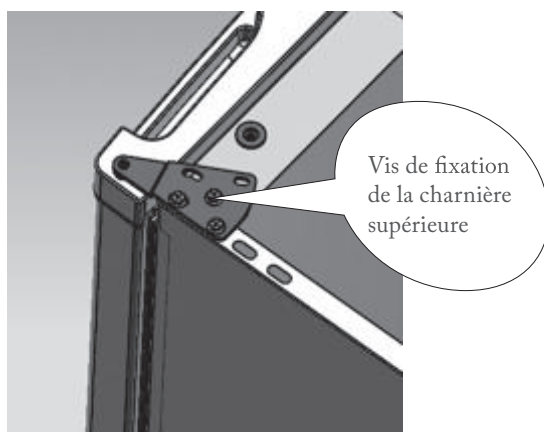

3. Placez la charnière supérieure, le coussinet et la butée de la porte de l'autre côté.

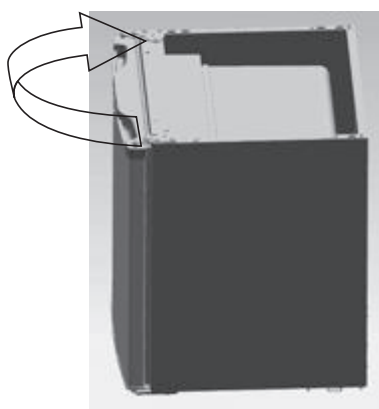

Réinstallez la charnière supérieure.



Réinstallez la butée et le coussinet de la porte.

4. Dévissez les vis de fixation de la charnière inférieure avec un tournevis cruciforme, puis placez et fixez la charnière de l'autre côté.

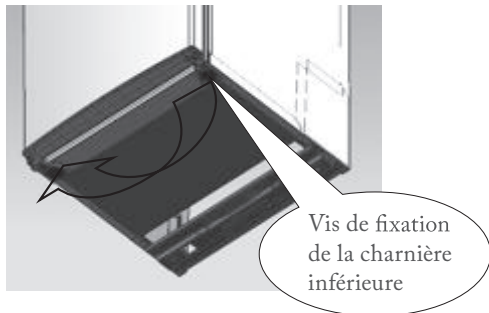

5. Installez les pieds réglables de l'autre côté et réglez-les à la bonne hauteur.

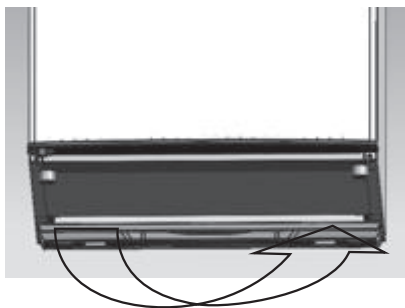

6. Placez la porte à la bonne position, fixez la charnière supérieure, puis le panneau supérieur.

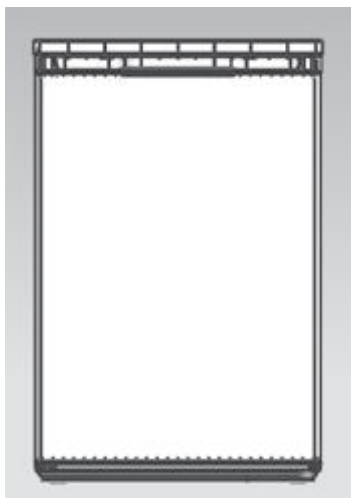

Remarque :

S'assurer que l'appareil soit débranché et vidé de son contenu.

Ajuster les deux pieds nivelant à leur plus haut niveau.

Nous recommandons de vous faire assister pour cette opération.

Pour enlever la porte il est nécessaire de pencher l'appareil en arrière.

Le réfrigérateur ne doit pas être incliné de plus de 45°.

Vous devriez reposer l'appareil sur quelque chose de solide par exemple, une chaise au niveau du panneau supérieur.

Ne pas reposer l'appareil complètement à l'horizon pour éviter d'endommager le circuit de refroidissement.

DEPANNAGE

AVANT de contacter le centre de service local vérifier les points suivants:

Symptôme	Solution
L'appareil n'est pas branché.	Vérifier la prise d'alimentation.
	Vérifier qu'il n'y a pas de coupure d'électricité.
	Vérifier que le fusible n'est pas sauté.
La température dans la compartiment congélateur est trop haute.	Vérifier que le thermostat a été réglé en position approprié par rapport aux conditions ambiantes.
La porte ne s'ouvre pas	- Est-ce que la porte a été ouverte?
Le compresseur marche sans cesse.	Ajuster le thermostat pour un réglage de température approprié.
	Vérifier que la porte est fermée.
	Une grande quantité d'aliment a été stocké dans le cabinet/ ou la porte est ouverte trop souvent.
	Vérifier que la ventilation d'air n'est pas obstruée.
Le givre excessive et la glace est accumulé.	S'assurer que la porte n'est pas ouverte.
	Vérifier qu'il n'a rien qui empêche de fermer la porte.
	Est-ce que le joint de la porte est intact et propre?
	Est-ce que la décongélation recommandée a été effectué régulièrement?
Bruit	Se référer à « bruits de fonctionnement normaux ».

INSTRUCTIONS D'INSTALLATION

Ne pas installer l'appareil dans: une cuisine pas aérée, un appentis, une véranda, un garage.

Pour le bon fonctionnement, et l'appareil doit être installé:

1. Dans l'environnement sec;
2. Loin des lumières directes du soleil;
3. Eloigné de la température extrême (n'est pas près d'une cuisinière ou autre source de chaleur).

Votre appareil sera lourd lorsqu'il est chargé des aliments et doit être placé sur un sol solide.

• Ventilation

Garder un espace nécessaire entre l'arrière du congélateur et le mur.

Maintenir un espace de 50mm au dessus de l'appareil.

Si l'espace au dessus de l'appareil n'est pas disponible, un espace de 25mm doit être gardé entre les deux côtés de l'appareil.

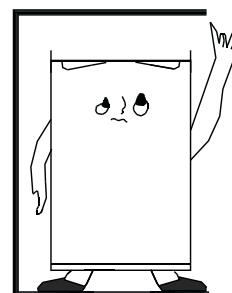

 Assurez-vous de ne pas poser cet appareil par-dessus du câble d'alimentation électrique.

 Ne pas exposer les parties qui chauffent. L'arrière de l'appareil doit être toujours installé contre le mur en laissant un espace requis pour la ventilation.

• Nivelage

L'appareil doit être à niveau pour éviter la vibration:

Assurez-vous que l'appareil soit posé verticalement et les deux tendeurs sont fixés bien sur le sol.

Ajuster le niveau en utilisant le tendeur de nivelage avant (utiliser les doigts ou une clé requis).

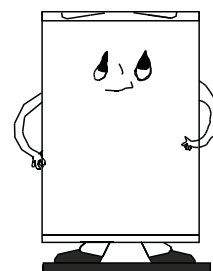

ENLEVEMENT DES APPAREILS MENAGERS USAGES



La directive Européenne 2012/19/EU sur les Déchets des Equipements Electriques et Electroniques (DEEE), exige que les appareils ménagers usagés ne soient pas jetés dans le flux normal des déchets municipaux. Les appareils usagés doivent être collectés séparément afin d'optimiser le taux de récupération et le recyclage des matériaux qui les composent et réduire l'impact sur la santé humaine et l'environnement. Le symbole de la *poubelle barrée* est apposé sur tous les produits pour rappeler les obligations de la collecte séparée. Les consommateurs devront contacter les autorités locales ou leur revendeur concernant la démarche à suivre pour l'enlèvement de leur appareil.

À propos de votre service de produits:

Pour contacter notre Service Après-Vente, avant de vous déplacer à votre magasin BUT, appelez le 09 78 97 97 97.

Du Lundi au Samedi de 08h00 à 20h00 (Prix d'un appel local).

Durée de disponibilité des pièces détachées de dépannage : 5 ans.

Conformément à l'Article L. 217 du code de la consommation, votre produit bénéficie d'une garantie légale de conformité de 2 ans.



INSTRUCTIONS FOR USE ACT1004

EN

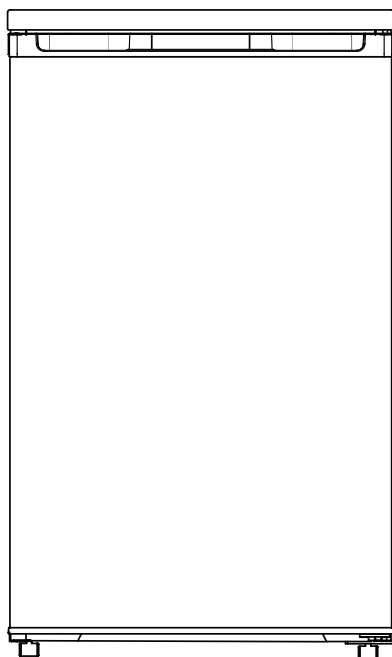

Compact Freezer

TABLE OF CONTENTS

Important Safety Instructions	- 1 -
Proper use of freezers	- 10 -
The Freezer Compartment	- 12 -
Hints and Tips	- 14 -
Maintenance and Cleaning	- 15 -
Reverse Door	- 18 -
What Happens if Something Goes Wrong	- 20 -
Installation Requirements	- 21 -



**THIS PRODUCT IS FOR HOUSEHOLD
USE ONLY!**

Please read these instructions carefully before the first use of this product and save this manual for your future reference.

IMPORTANT SAFETY INSTRUCTIONS

These warnings are provided in the interests of your safety. Ensure that you understand all before installing or using this appliance. Your safety is of paramount importance. If you are unsure about any of the meanings or these warnings contact the Customer Care Department.

• Installation

1. This appliance is heavy. Care should be taken when you move it.
2. It is dangerous to alter the specifications or attempt to modify this product in any way.
3. Ensure that the appliance does not stand on the electrical supply cable.
4. Any electrical work required to install this appliance should be carried out by a qualified electrician or competent person.

5. Parts which heat up should not be exposed.
Whenever possible, the back of the appliance should be close to a wall but leaving the required distance for ventilation as stated in the installation instructions.
6. The appliance should be left for 2 hours after installation before it is turned on, in order to allow the refrigerant to settle.
7. If the supply cord is damaged, it must be replaced by the manufacturer, its service agent or similarly qualified persons to avoid a hazard.
8. This product is not intended to be operated by means of an external timer or a separate remote –control system.

• **Child Safety**

1. Do not allow children to tamper with the controls or play with the product.
2. This appliance can be used by children aged from 8 year and above and persons with reduced physical,

sensory or mental capabilities or lack of experience and knowledge if they have been given supervision or instruction concerning use of the appliance in a safe way and understand the hazards involved. Children shall not play with the appliance. Cleaning and user maintenance shall not be made by children without supervision.

• **During Use**

1. This appliance is designed for domestic use only, specifically for the storage of edible foodstuffs only.
2. Frozen food should not be refrozen once it has
3. Do not place carbonated or fizzy drinks in the freezer.+
4. Ice lollies can cause 'frost/freezer burns' if consumed straight from the freezer.
5. Do not remove items from the freezer if your hands are damp/wet, as this could cause skin abrasions or frost/freezer burns.

6. This appliance has been incorporated with a grounded plug. Please ensure the wall outlet in your house is well.
7. It is recommended to check regularly the supply cord for any sign of possible deterioration, and the appliance should not be used if the cable is damaged.

• **Maintenance and Cleaning**

1. Switch off, and unplug the appliance before carrying out any cleaning or maintenance work.
2. Do not use sharp instruments to scrape off frost or ice. (See defrosting instructions).

• **Servicing**

1. This product should be serviced by an authorised engineer, and only genuine spare parts should be used.
2. Under no circumstances should you attempt to repair the machine yourself. Repairs carried out by inexperienced persons may cause injury or serious malfunctioning. Contact your local Service Force Centre.

1. When disposing of your appliance, use an authorised disposal site.
2. Remove the plug and ensure that any locks or catches are removed, to prevent young children
3. If the supply cord is damaged, it must be replaced by the manufacturer, its service agent or similarly qualified persons in order to avoid a hazard.
4. WARNING: Keep ventilation openings, in the appliance enclosure or in the built-in structure, clear of obstruction.
5. WARNING: Do not use mechanical devices or other means to accelerate the defrosting process, other than those recommended by the manufacturer.
6. WARNING: Do not damage the refrigerant circuit.
7. WARNING: Do not use electrical appliances inside the food storage compartments of the appliance, unless they are of the type recommended by the manufacturer.

8. Do not store explosive substances such as aerosol cans with a flammable propellant in this appliance.
9. Regarding the instructions for installation, handling, maintenance, disposal of this appliance, please refer to below paragraphs from this manual
10. This appliance is intended to be used in household and similar applications such as:
 - staff kitchen areas in shops, offices and other working environments;
 - farm houses;
 - by clients in hotels, motels and other residential type environments;
 - bed and breakfast type environments.

11. To clean the appliance use only mild detergents or glass cleaning products. Never use harsh detergents or solvents.
12. It is not recommended to use this refrigerator with an extension cord or power board. Please ensure that the appliance is plugged directly into the electrical outlet.
13. Keep appliance away from any heat source or direct sunlight.



Warning: Risk of fire / flammable materials. There are flammable materials at the back of appliance, please keep the product far away fire source.

1. **WARNING:** When positioning the appliance, ensure the supply cord is not trapped or damaged.
2. **WARNING:** Do not locate multiple portable socket-outlets or portable power supplies at the rear of the appliance.
3. Children aged from 3 to 8 years are allowed to load and unload refrigerating appliances.
If the refrigerant circuit is damaged:
 - Avoid naked flames and sources of ignition.
 - Thoroughly ventilate the room in which the appliance is situated.
4. To avoid contamination of food, please respect the following instructions:
 - Opening the door for long periods can cause a significant increase of the temperature in the compartments of the appliance.
 - Clean regularly surfaces that can come in contact with food and accessible drainage systems.

5. Clean water tanks if they have not been used for 48 h; flush the water system connected to a water supply if water has not been drawn for 5 days.
6. Store raw meat and fish in suitable containers in the refrigerator, so that it is not in contact with or drip onto other food.
7. Two-star frozen-food compartments are suitable for storing pre-frozen food, storing or making ice-cream and making ice cubes.
8. One-, two- and three-star compartments are not suitable for the freezing of fresh food.
9. If the refrigerating appliance is left empty for long periods, switch off, defrost, clean, dry, and leave the door open to prevent mould developing within the appliance.
10. This refrigerating appliance is not intended to be used as a built-in appliance.

PROPER USE OF FREEZERS

Names of components

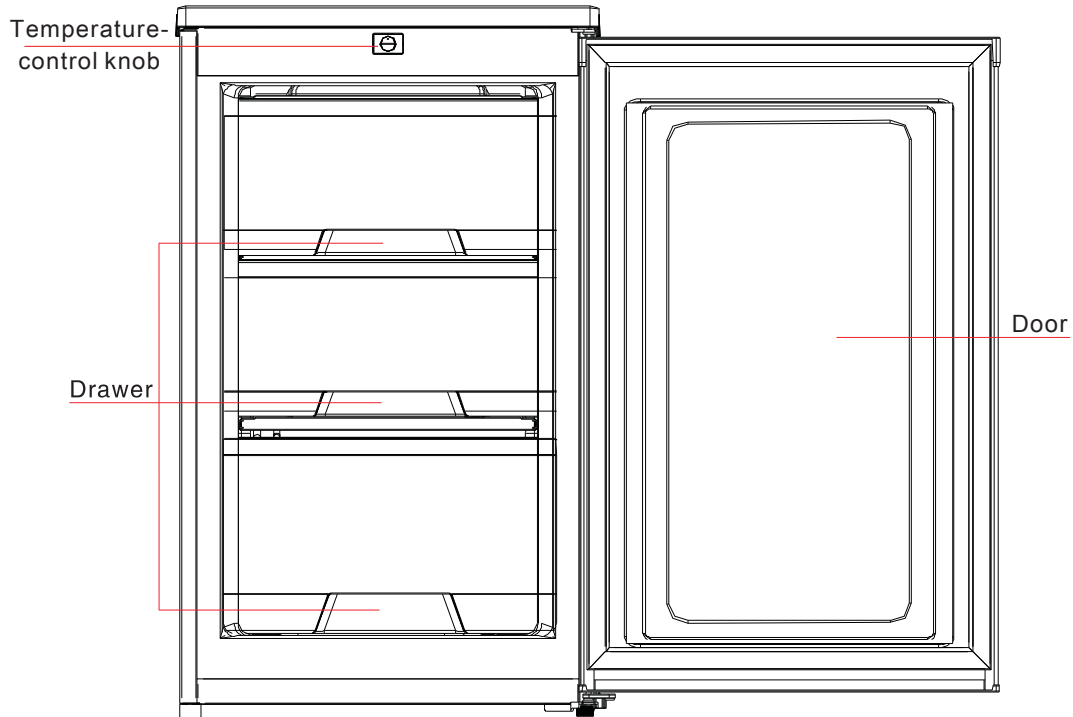

(The picture above is only for reference. The actual configuration will depend on the physical product or statement by the distributor)

- The low temperature of freezer may keep food fresh for a long time and it is mainly used to store frozen foods and making ice.
It is the most energy efficient to place food in the position shown in the picture above.
- The freezer is suitable for storage of meat, fish, shrimp, dumplings, rice balls and other foods not to be consumed in short term.
- Chunks of meat are preferably to be divided into small pieces for easy access.
Please be noted food shall be consumed within the shelf time.

Notice:

After long term using, there may be a certain degree of wear with the hinge, it will cause the noise when open/close the door and reduce the service life of hinge. It is recommended to put the grease on hinge for maintenance regularly, it can effectively eliminate noise and extend the service life of the hinge.

SETTING THE THERMOSTAT KNOB

The refrigerator is controlled with a thermostat knob located inside the fridge, towards the upper right-hand corner. Turn the knob from the STOP (OFF) position towards the higher numbers for colder temperatures. The knob can be adjusted from setting 1 to 4.

Higher settings on the knob (higher numbers) mean lower temperatures (colder) in all compartments of the appliance.

Changes of the ambient temperature affect temperature in the interior of the appliance so choose a correct setting of the temperature control knob, depending on your ambient conditions.

In the STOP (OFF) position the appliance does not operate (the cooling system is switched off), but power supply is not interrupted.

Set the thermostat knob to a middle position to achieve -18°C in the freezer compartment.

Please Note: If the appliance is switched off you must wait at least 5 minutes before restarting the appliance or re-inserting the plug into the wall outlet. This is to allow the protection device in the compressor to reset.

If the compressor fails to start correctly remove the plug and wait for 5 minutes before you try again then the compressor should restart normally.

The storage temperature may be affected by:

- The room temperature
- How often the door is opened
- How much food is stored
- Position of the appliance

When you set the correct temperature, all these factors mentioned above shall be taken into account.

Technical information

Reference:	ACT1004
Rated voltage:	220-240V~
Ampere:	0.5A
Rated frequency:	50Hz
Climate class:	N/ST
Refrigerant:	R600a(38g)
Protection against electrical shock:	I
Insulation foam:	CYCLOPENTANE

Climate classes

-Extended temperate: 'this refrigerating appliance is intended to be used at ambient temperatures ranging from 10 °C to 32 °C';

-Temperate: 'this refrigerating appliance is intended to be used at ambient temperatures ranging from 16 °C to 32 °C';

-Subtropical: 'this refrigerating appliance is intended to be used at ambient temperatures ranging from 16 °C to 38 °C';

-Tropical: 'this refrigerating appliance is intended to be used at ambient temperatures ranging from 16 °C to 43 °C';

Note: More data information, please scan the QR code on the energy label.

THE FREEZER COMPARTMENT

The  symbol means that your freezer will store frozen food at -18°C or colder allowing for long term frozen food storage and freezing of fresh food. The freezer temperature is controlled automatically by the thermostat situated in the control panel.

Due to the different installations, methods of usage and weather conditions, adjustments to the temperature settings may be required.

 These are best assessed against temperature reading on a thermometer buried in the frozen food. The reading must be taken quickly as the thermometer temperature will rise rapidly after removed.

• Freezing Fresh Food

The maximum quantity of food you can freeze in 24 hours is 4kg. Place the fresh food on the freezer compartment. Food may need rearranging to achieve this.

During freezing process the temperature of fresh food should be reduced quickly so that ice crystals are kept as small as possible to prevent damaging the structure of food. If freezing takes place slowly large ice crystals form and these will affect the quality of food once it has defrosted.

Packets to be frozen should be placed in the basket in contact with the baskets surface as far as possible and spaced apart to allow cold air to circulate between them. They should not touch existing packets.

Freezing chamber	Type of food
Freezer drawer(s)/shelf	<ul style="list-style-type: none">· Foods for long-term storage.· Bottom drawer/shelf for raw meat, poultry, fish.· Middle drawer/shelf for frozen vegetables, chips.· Top drawer/shelf for ice cream, frozen fruit, frozen baked goods.



Frozen food should not be refrozen once it has thawed out.

Do not remove items from the freezer if your hands are damp/wet, as this could cause skin abrasions or 'frost/freezer burns'.

• **Frozen Food Storage**

The appliance has the following net storage volume: 70 liters.

This is a standard measurement and the actual capacity depends upon the density and sizes of the food.

Pre packed commercially frozen food should be stored in accordance with the manufacturer's instructions for a 4 star frozen food compartment and should be put in the freezer as soon as possible after purchase. Your freezer provides for long term storage which generally means up to 3 months but the length of the time can vary and it is important to follow the recommended times shown on packets of commercially frozen food.



Do not place sealed containers or carbonated liquids such as fizzy drinks into the freezer as it creates pressure on the container which may cause it to explode resulting to damage to the freezer. Ice cubes and ice lollies should not be consumed immediately after removal from the freezer as it may result in low temperature skin abrasions.

Manufacturers storage times should be adhered to.

• **Hints and Tips**

1. Any opened packets of frozen food should be rewrapped in airtight materials to prevent surface evaporation which causes drying or 'freezer burn'.
2. Frozen food which is allowed to thaw accidentally should either be used immediately or thrown away. Alternatively if the food is uncooked and has not been completely defrosted it can be cooked and then refrozen.
3. Aim to check dates on packets and rotate food regularly. Although storage longer than recommended is not harmful, flavors and textures begin to change.

HINTS AND TIPS

• Normal Operating Sounds

1. You may hear faint gurgling or bubbling sounds when the refrigerant is pumped through the coils or tubing at the rear, to the cooling plate/evaporator.
2. When the compressor is on, the refrigerant is being pumped round, and you will hear a whirring sound or pulsating noise from the compressor.
3. A thermostat controls the compressor, and you will hear a faint 'click' when the thermostat cuts in and out.

• Food Storage

1. To obtain the best results from your appliance, neither hot foods nor liquids which may evaporate, should be placed in the compartment.
2. Avoid buying frozen food if you cannot store it straight away. The use of an insulated container is advisable. When you arrive home place the frozen food in the freezer immediately.
3. Keep the time between buying chilled food and placing it in your fridge as short as possible.
4. Do not push food together too much, try to allow air to circulate around each item.
5. Do not store food uncovered.
6. Ensure that food placed in the freezer is dated and labeled and used in date, to ensure that food is consumed at its best.
7. Remove suspect food from your refrigerator and clean, refer to cleaning and maintenance.

• Energy Saving Advice

1. Do not install the appliance close to sources of heat, such as a cooker, dishwasher or radiator.
2. Locate the appliance in a cool well ventilated room and make sure that the air openings of the cabinet are not obstructed.
3. Avoid unnecessary frosting in the cabinet by packing all foodstuffs into airtight packages before placing them in the freezer.
4. Always leave warm food to cool down to room temperature before placing in the freezer.

5. Food which is to be frozen (when cool) should be placed in the fridge before being transferred to the freezer.
6. Thaw frozen food in the fridge. This will ensure safer defrosting of foods and reduce the work of the refrigeration unit.
7. Try to avoid keeping the door open for long periods, or opening the door too frequently as warm air will enter the cabinet, and cause the compressor to switch on unnecessarily often.
8. Ensure there are no obstructions preventing the door from closing properly.
9. It is advisable to periodically clean the refrigeration system at the back of the appliance with a duster or vacuum cleaner.

• In the Event of a Power Failure

If there is a power failure during the storage of frozen foods, keep the door closed. If the temperature within your freezer should rise do not refreeze the food without checking its condition.

The following guidelines should assist you:

Ice Cream: Once thawed should be discarded.

Fruit and Vegetables: if soft should be cooked and used up.

Bread and Cakes: can be refrozen without danger.

Shellfish: should be refrigerated and used up quickly.

Cooked Dishes: i.e. casseroles, should be refrigerated and used up.

Large Pieces of Meat: can be re-frozen providing there are ice crystals remaining within them.

Small Joints: should be cooked and then re-frozen as cooked dishes.

Chicken: should be cooked and re-frozen as a fresh dish.

MAINTENANCE AND CLEANING



Before any maintenance or cleaning work is carried out disconnect the appliance from the electricity supply

• Internal Cleaning

Clean the inside and accessories with warm water and bicarbonate of soda (5ml to 0.5 liter of water).

Rinse and dry thoroughly.



Do not use detergents, abrasive powders, highly perfumed cleaning products, wax polishes or cleaning products containing bleach or alcohol.

• External Cleaning

Wash the outer cabinet with warm soapy water.



Do not use abrasive products.

There are sharp edges on the underside of the product so care should be taken when cleaning.

Once or twice a year dust the compressor at the back of the appliance, with a brush or vacuum cleaner, as an accumulation of dust will affect the performance of the appliance and cause excessive electricity consumption.

• Cleaning

1. Dusts behind the refrigerator and on the ground shall be timely cleaned to improve the cooling effect and energy saving.
2. The interior of the refrigerator should be cleaned regularly to avoid odor.
3. Check the door gasket regularly to make sure there are no debris.
4. Please turn off the power before cleaning, remove all food, shelves, drawers, etc.
5. Clean the door gasket with mild soap and water.
6. Use a soft cloth or sponge to clean the inside of the refrigerator, with two tablespoons of baking soda and a quart of warm water. Then rinse with water and wipe clean, and open the door and dry it naturally before the power is turned on.
7. For areas that are difficult to clean in the refrigerator (such as narrow sandwiches, gaps or corners), it is recommended to wipe them regularly with a soft rag, soft brush, etc. and when necessary, combined with some auxiliary tools (such as thin sticks) to ensure no contaminant accumulation in these areas.
8. Do not use soap, detergent, scrub powder, spray cleaner, etc., as these may cause odors in the interior of the refrigerator.
9. Clean the bottle frame, shelves and drawers with a mild detergent and dry with a soft cloth.

10. Wipe the outer surface of the refrigerator with a soft cloth dampened with soapy water, detergent, etc., and then wipe dry.

11. Do not use hard brushes, clean steel balls, wire brushes, abrasives, such as toothpastes, organic solvents (such as alcohol, acetone, banana oil, etc.), boiling water, acid or alkaline items clean refrigerator considering that this may damage the fridge surface and interior. Boiling water and benzene may deform or damage plastic parts.

12. Do not rinse with water so as not to affect the electrical insulation properties.

• To Defrost the Freezer

1. Wrap any food in layers of newspaper or blankets.
2. Switch the appliance off at the wall socket and remove the plug.
3. Open the freezer door.
4. Place a suitable container to collect the defrost water.
5. After defrosting, clean and dry the interior.
6. Switch the appliance on and replace any frozen food.

Defrosting can be speeded up by putting bowls of hot (not boiling) water in the freezer and loosening the frost with a suitable plastic scraper.

If the temperature of frozen food is allowed to rise during defrosting, its storage life may be shortened.

• When the Appliance is Not in Use

When the appliance is not in use for long periods, disconnect from the electricity supply, empty all the food and clean the appliance, leaving the door ajar to prevent unpleasant smells.

REVERSE DOOR

Follow the following stages to reverse the door from its initial position.

1. Remove the screws behind the top cover with cross-slot screwdriver and disassemble it from the refrigerator.

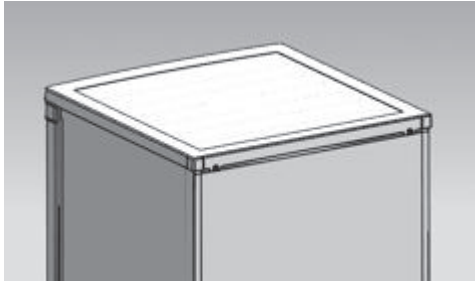

2. Remove the top-hinge fixing screws with cross-slot screwdriver.
Take off the door and put it down with care in a safe location.

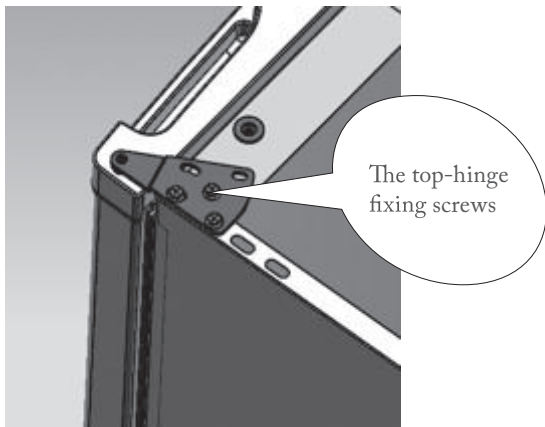

3. Replace the top-hinge and the door limit block and the door bearing bush to the other side.

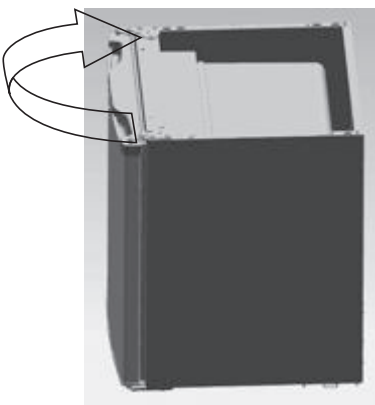

replace the top-hinge



replace the door bearing bush and the limit block

4. Disassemble the bottom-hinge fixing screws with cross-slot screwdriver replace and fix the hinge to the other side.

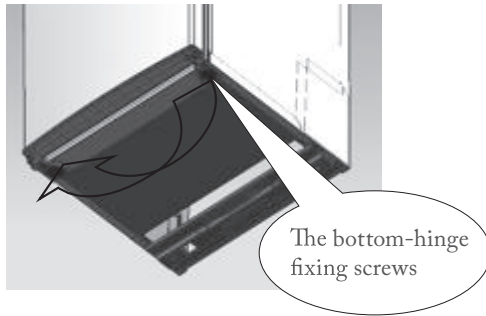

5. Replace the leveler to the other side and adjust it for a proper cabinet level

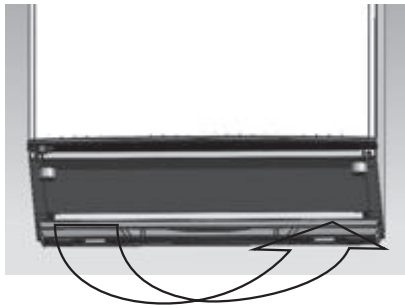

6. Set the door at right position, fix the top-hinge and then the top cover.

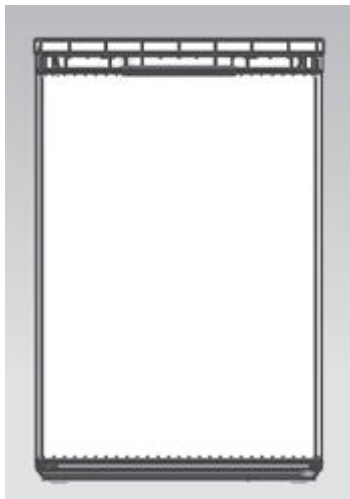

Note :

Ensure the Appliance is unplugged and empty.

Adjust the two leveling feet to their highest position.

We recommend you have someone to assist you.

To take the door off it is necessary to tilt the appliance backward.

The refrigerator inclination angle should be less than 45°.

You should rest the Appliance on something solid e.g. a chair just below the top panel.

Do not lay the Appliance completely flat as this may damage the coolant system.

WHAT HAPPENS IF SOMETHING GOES WRONG

Before contacting your local service force center, check the following points:

Symptom	Solution
No power to the appliance	Check there is power at the socket.
	Check there is not a power cut by checking the household lights.
	Check the fuse has not blown.
The temperature in the freezer section is too high	Check the thermostat is turned to the correct Setting relative to ambient conditions.
The freezer door will not open	- Has door just been opened? If so leave for a few minutes to allow the air pressure to equalise.
The compressor runs continuously	Adjust the thermostat to give correct temperature control.
	Check that the door is closed.
	Large quantities of food have recently been placed in the cabinet / and or door is frequently opened.
	Check that air ventilation is not obstructed.
	Ensure the door is not left open.
Excessive frost and ice has built up	Check that nothing is preventing the door from closing.
	Is the door gasket intact and clean?
	Has advised periodic defrosting been carried out?
Noise	Refer to normal operating sounds.

INSTALLATION REQUIREMENT

Avoid the following locations: unventilated kitchen, outhouse, conservatory, garage.

For Correct operation this appliance must be installed:

1. in a dry atmosphere
2. out of direct sunlight
3. away from extreme temperature (not next to a cooker or other sources of heat).

Your appliance will be heavy when loaded with food and must therefore be stood on a strong firm floor.

• Ventilation Requirements

Gently push into place until the back of the freezer keeps a required distance from wall.

When in position a 50mm clear space above the appliance should be maintained.

If space above the appliance is not available, clearance of 25mm should be maintained on both sides.

 Ensure that the appliance does not stand on the electrical supply cable. Parts which heat up should not be exposed. Whenever possible, the back of the appliance should be close to a wall but leaving the required distance for ventilation.

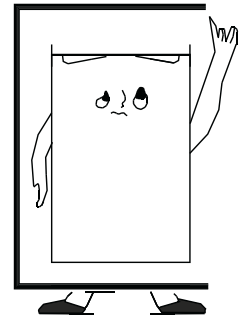

• Levelling

The appliance should be level, to eliminate rocking:

Ensure the appliance is upright and both adjusters are firm contact with the floor so that the cabinet is level.

Adjust the level by screwing out the appropriate level adjuster at the front (use your fingers or a suitable spanner).

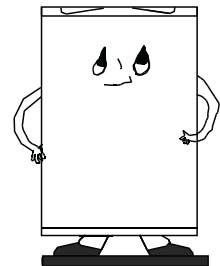

CORRECT DISPOSAL OF THIS PRODUCT



This marking indicates that this product should not be disposed with other household wastes throughout the EU. To prevent possible harm to the environment or human health from uncontrolled waste disposal, recycle it responsibly to promote the sustainable reuse of material resources. To return your used device, please use the return and collection systems or contact the retailer where the product was purchased. They can take this product for environmental safe recycling.

About your product service :

To contact our After-Sales Service, before going to BUT store, call 09 78 97 97 97

From Monday to Saturday from 8:00 a.m. to 8:00 p.m. (Price of a local call).

Period of availability of repair spare parts: 5 years

In accordance with Article L. 217 of the Consumer Code, your product has 2 year legal guarantee of conformity.



Tous les papiers
se trient et se recyclent.

BUT INTERNATIONAL
1 Avenue Spinoza
77184 Emerainville, France