



SIGNATURE®

HOTTE DÉCORATION

SHD60NOIR SHD90NOIR

TABLE DES MATIERES

1. Consignes de sécurité	- 2 -
2. Fonctions et caractéristiques	- 8 -
3. Instructions d'installation	- 8 -
4. Utilisation de votre hotte	-12 -
5. Entretien et nettoyage	-14 -
6. Dépannage	-16 -
7. Spécifications techniques	-17 -
8. Protection de l'environnement	-19 -



Séparez les éléments avant de trier



CET APPAREIL EST DESTINE A UN USAGE
DOMESTIQUE UNIQUEMENT!

Veillez lire toutes les instructions attentivement avant la
première utilisation et les conservez pour une référence
ultérieure.

Cet appareil est destiné à être utilisé dans des applications domestiques et analogues telles que:

- des coins cuisines réservés au personnel dans des magasins, bureaux e autres environnements professionnels;
- des fermes
- l'utilisation par les clients des hôtels, motels et autres environnements caractère résidentiel;
- des environnements du type chambres d'hôtes

1. CONSIGNES DE SECURITE

1. Avant l'installation et le branchement, vérifiez que l'alimentation à votre domicile correspond bien à celle inscrite sur la plaque signalétique de la hotte.

2. Gardez l'enfant éloigné de la hotte lors du fonctionnement.
3. Cet appareil peut être utilisé par des enfants âgés d'au moins 8 ans et par des personnes ayant des capacités physiques, sensorielles ou mentales réduites ou dénuées d'expérience ou de connaissance, s'ils (si elles) sont correctement surveillé(e)s ou si des instructions relatives à l'utilisation de l'appareil en toute sécurité leur ont été données et si les risques encourus ont été appréhendés. Les enfants ne doivent pas jouer avec l'appareil. Le nettoyage et l'entretien par l'utilisateur ne doivent pas être effectués par des enfants sans surveillance.

4. N'utilisez pas votre hotte pour le barbecue, la rôtisserie et autre usage commerciale.
5. L'installation doit être entreprise par un électricien qualifié ou une personne compétente.
6. Ne pas flamber d'aliments sous la hotte de cuisine.
7. ATTENTION : Les parties accessibles de cet appareil peuvent devenir chaudes lorsqu'il est utilisé avec des appareils de cuisson.
8. Si l'appareil fonctionne mal ou a été endommagé de quelque manière que ce soit, contactez le SAV autorisé par son agent de service.
9. Cet appareil est équipé d'une prise de terre pour vous protéger d'éventuels risques électriques et doit être branché sur un socle de prise de courant comportant un contact de terre.

10. Gardez l'appareil et son cordon d'alimentation hors de la portée des enfants de moins de 8 ans.
11. Si le câble d'alimentation est endommagé, il doit être remplacé par le fabricant, son service après vente ou des personnes de qualification similaire afin d'éviter un danger.
12. Une ventilation convenable de la pièce doit être prévue lorsqu'une hotte de cuisine est utilisée simultanément avec des appareils utilisant du gaz ou un autre combustible.
13. Assurez-vous qu'il y ait une bonne ventilation dans la pièce lorsque votre hotte et la table de cuisson à gaz sont en fonctionnement.
14. L'air ne doit pas être envoyé dans un conduit utilisé pour évacuer les fumées d'appareils utilisant du gaz ou un autre combustible.
15. Nettoyez régulièrement la hotte et les filtres pour assurer un bon fonctionnement.
16. Assurez-vous que votre hotte soit débranchée avant tout nettoyage.
17. Nettoyez la hotte selon les instructions et

tenez la hotte à l'écart du risque d'inflammation.

18. Pour une meilleure performance de votre hotte, lisez soigneusement ce manuel d'utilisation avant l'installation et stockez la dans un lieu sûr. Supprimer "et l'utioisation".
19. Il est recommandé d'examiner régulièrement le câble d'alimentation pour déceler tout signe de détérioration éventuelle, et l'appareil ne doit pas être utilisé si le câble est endommagé.
20. Les appareils ne sont pas destinés à être mis en fonctionnement au moyen d'une minuterie extérieure ou par un système de commande à distance séparé.
21. Pour en savoir plus sur l'installation, sur le nettoyage et sur le remplacement de lampe, reportez-vous au paragraphe correspondant ci-après de ce mode d'emploi.
22. Pour raison de sécurité, utilisez seulement des vis de même dimensions que celles indiquées.
23. Avertissement: Ne pas suivre les instructions pour l'installation des vis ou dispositifs de fixation peut entraîner des dangers électriques.

24. Code ILCOS D pour cette lampe est DSR-1.5/65-S-64.
25. Lors de l'installation de l'appareil, veillez à ce que les distances suivantes entre la partie supérieure de la cuisinière ou du plan de cuisine et la partie inférieure de la hotte de cuisine soient respectées:
 - > Table de cuisson à gaz: 750 mm.
 - > Plaques électriques: 650 mm.
26. Il y a risque d'incendie si le nettoyage n'est pas effectué conformément aux instructions.
27. Les réglementations concernant l'évacuation de l'air doivent être respectées.
28. Un moyen de déconnexion doit être prévu dans les canalisations fixes conformément aux règles d'installation.

Remplacement de la lumière LED

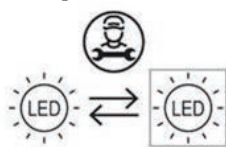

Source lumineuse LED

Remplaçable par un professionnel

Attention : l'éclairage LED ne doit pas être remplacé par l'utilisateur ! Si la lumière LED est endommagée, contactez un représentant de service agréé pour la réparation.

Le produit contient une source lumineuse de classe d'efficacité énergétique G.

Le changement de certaines pièces de votre appareil électro-ménager peut entraîner un danger. Assurez-vous de disposer de toutes les compétences requises et des outils nécessaires pour effectuer les opérations d'autoréparation en toute sécurité. Dans le cas contraire, faites appel à un professionnel agréé.

2. FONCTIONS ET CARACTERISTIQUES

- * La hotte utilise des matériaux de haute qualité et est conçue avec une conception rationnelle.
- * Le moteur d'aspiration et la feuille centrifuge produisent un son très faible; les filtres de graisse sont très faciles à nettoyer.
- * Votre hotte est dotée d'une sécurité électrique en effet avec le contrôle de basse tension isolé DC 12V. Votre hotte est dotée d'une sécurité électrique grâce à un contrôle de basse tension isolé DC 12V. ce qui la rend plus sûre.
- * Les filtres de graisse sont faciles à retirer et à nettoyer. Essuyez légèrement le moteur et les parties intérieures. Essuyez légèrement le moteur et les parties intérieures pour les nettoyer.
- * Le tuyau d'évacuation et le collecteur de graisse ont été conçus spécialement, afin d'éviter la graisse accumulée à l'intérieur.

3. INSTRUCTIONS D'INSTALLATION

Schéma d'installation

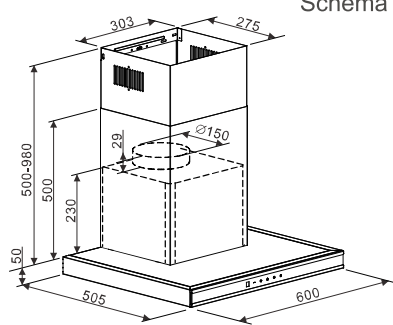

SHD60NOIR

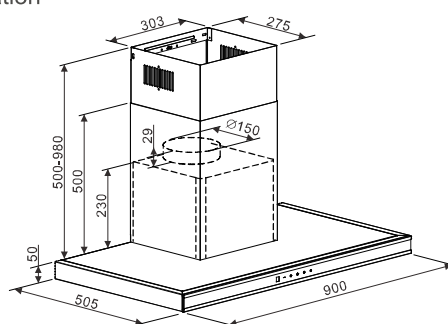

SHD90NOIR

Longueur de la cheminée: 500 et 500 mm (Avant l'assemblage)

3. INSTRUCTIONS D'INSTALLATION

MISE EN GARDE :

Le non-respect des consignes suivantes concernant l'installation et la fixation de l'appareil et des vis peut entraîner un risque d'électrocution. Lorsque la hotte et un appareil de cuisson qui est alimenté par une énergie autre que l'électricité fonctionnent simultanément, la pression négative dans la pièce ne doit pas dépasser 4 Pa (4×10^{-5} Bar).

MONTAGE (CLAPET D'EVACUATION D'AIR)

MONTAGE DU CLAPET ANTI-RETOUR

Si la hotte aspirante ne dispose pas d'un clapet anti-retour (1) monté, montez les deux moitiés du clapet sur la sortie. Comme il existe différents types de clapets anti-retour, les illustrations du montage du clapet anti-retour servent uniquement d'exemple.

Montez le clapet anti-retour (1) comme suit :

- Placez les deux moitiés (2) dans le boîtier (6).
- La broche (3) doit être placée vers le haut.
- Insérez l'essieu (4) dans les ouvertures (5) du boîtier.

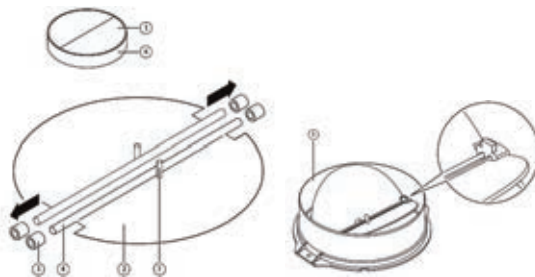

1. Si la pièce dans laquelle la hotte sera installée dispose d'une ouverture vers l'extérieur, suivez les consignes ci-dessous pour connecter la hotte à un conduit d'extraction d'air (conduit flexible émaillé, en aluminium ou en matériau non-inflammable, avec un diamètre interne de 150 mm).

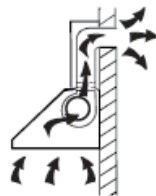

2. Veuillez éteindre la hotte et la débrancher du secteur avant toute installation.

3. INSTRUCTIONS D'INSTALLATION



3. Pour un résultat optimal d'aspiration, la hotte doit être placée à une distance de 65 à 75 cm au-dessus de la table de cuisson.

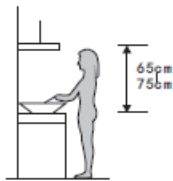

4. Percez 5 trous de 8 mm dans le mur, à l'endroit où vous souhaitez monter le support mural. Fixez à l'aide des vis et des chevilles fournies.

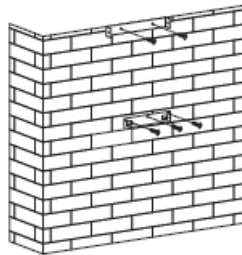

5. Connectez le gaine d'évacuation et le rabat en forme de V à la hotte. Fixer le tuyau d'expansion à l'aide d'un collier de serrage sur la sortie.

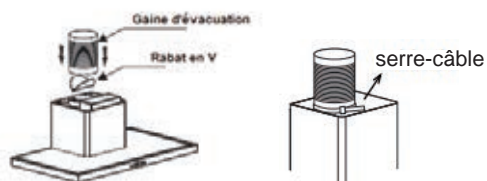

6. Soulevez la hotte et accrochez-la sur le support mural.



3. INSTRUCTIONS D'INSTALLATION

Installation de la cheminée

7. Vissez le support de cheminée extérieur sur la cheminée extérieure, assurez-vous que la cheminée intérieure peut monter et descendre librement.

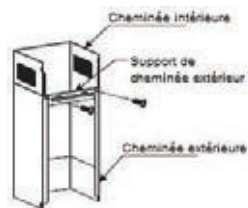

8. Faites glisser la partie supérieure de la cheminée à l'intérieur de la partie inférieure, puis tirez la partie supérieure vers le haut jusqu'à la hauteur souhaitée.

F]l Y n'&j]gXY 'gfW fl]hf (4 mm x 30 mm) à l'arrière du boîtier de 6 mm de diamètre.

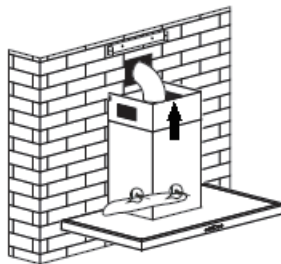

9. Montez la cheminée sur la hotte puis fixez-les ensemble avec 2 vis.

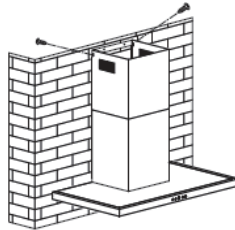

10. Installation du filtre à charbon.

Retirez d'abord le filtre à graisses en le tirant vers le bas après l'avoir débloqué.



3. INSTRUCTIONS D'INSTALLATION

Montez le filtre à charbon sur la hotte en le tournant dans le sens des aiguilles d'une montre. Procédez de la même manière pour le deuxième filtre. Remettez le filtre à graisses.

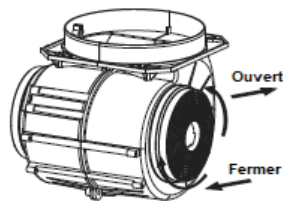

REMARQUES :

- Assurez-vous que le filtre soit solidement fixé ; dans le cas contraire, il risquerait de se détacher et de présenter un danger.

4. UTILISATION DE VOTRE HOTTE

Commande tactile LED





La commande tactile LED a cinq boutons, voir photo.



— (Diminuer), + (Augmenter),  (Lampe),  (Minuterie),  (Marche/Arrêt)

1. Mise sous tension : Après avoir connecté la hotte aspirante à l'alimentation principale, le rétroéclairage du bouton s'allumera, la sortie sera fermée et la hotte aspirante entrera en mode veille.

2. Bouton  (Marche/Arrêt) :

2.1. Appuyez sur le bouton  (Marche/Arrêt), le rétroéclairage du bouton s'allumera et la hotte fonctionnera à vitesse faible, et la lampe s'allumera. Le rétroéclairage des boutons — (Diminuer),

+ (Augmenter),  (Lampe) et  (Marche/Arrêt) s'allume. Appuyez à nouveau sur le bouton  (Marche/Arrêt), le rétroéclairage du bouton s'éteindra et la hotte s'éteindra et reviendra en mode veille et et repassera en mode circulaire.













2.2. Le bouton du bouton  (Lampe) peut être actionné sans appuyer sur le bouton  (Marche/Arrêt). Appuyez sur le bouton  (Marche/Arrêt), la hotte sera éteinte.

4. UTILISATION DE VOTRE HOTTE











3. Bouton (Lampe) :

Appuyez sur le bouton  (Lampe), le rétroéclairage de ce bouton et la lampe s'allumeront. Si vous appuyez de nouveau sur ce bouton, le rétroéclairage de ce bouton ainsi que la lampe s'éteindront. Les opérations suivantes peuvent être effectuées à plusieurs reprises.

4. Bouton (Augmenter) :

- Appuyez sur le bouton  (Augmenter) : le rétroéclairage des boutons  (Augmenter),  (Diminuer) et  (Marche/Arrêt) s'allume. La hotte aspirante se met à fonctionner à vitesse faible. L'affichage LED affichera l'indication « 1 ».
- Appuyez à nouveau sur le bouton  (Augmenter) lorsque la hotte fonctionne en vitesse faible : le rétroéclairage des boutons  (Augmenter),  (Diminuer) et  (Marche/Arrêt) s'allume. La hotte aspirante fonctionne à vitesse moyenne et l'affichage LED affichera l'indication « 2 ».
- Appuyez à nouveau sur le bouton  (Augmenter) lorsque la hotte fonctionne à vitesse moyenne : le rétroéclairage du bouton  (Augmenter) s'éteindra. Les boutons  (Diminuer) et  (Marche/Arrêt) resteront illuminés. La hotte aspirante fonctionne à vitesse élevée et l'affichage LED affichera l'indication « 3 ».
- Si vous appuyez à nouveau sur le bouton (Augmenter) alors que la hotte fonctionne à vitesse élevée, celle-ci continuera de fonctionner à vitesse élevée.

5. Bouton (Diminuer)

- Appuyez sur le bouton  (Diminuer) pour que la hotte diminue d'une vitesse, l'affichage indiquera la vitesse de fonctionnement actuelle. Si vous appuyez sur le bouton  (Diminuer) lorsque la hotte fonctionne à vitesse élevée, celle-ci passera en vitesse moyenne. Le rétroéclairage des boutons  (Augmenter),  (Diminuer) et  (Marche/Arrêt) sera allumé. Si vous appuyez sur le bouton  (Diminuer) lorsque la hotte fonctionne à vitesse moyenne, celle-ci passera en vitesse faible. Le rétroéclairage des boutons  (Augmenter),  (Diminuer) et  (Marche/Arrêt) sera allumé. Si vous appuyez à nouveau sur le bouton  (Diminuer) lorsque la hotte fonctionne à vitesse faible, la hotte s'éteindra, tout comme le rétroéclairage du bouton  (Diminuer).

4. UTILISATION DE VOTRE HOTTE

6. Bouton (Minuterie) :

- Le  bouton (Minuterie) fonctionne uniquement lorsque le moteur et la lumière sont activés. Le réglage de la minuterie s'élève à 5 min. La minuterie peut être répétée. Une fois le temps écoulé, la hotte aspirante et la lumière s'éteindront.
- Une fois la minuterie réglée, si vous ajustez entre-temps la vitesse, le délai de la minuterie sera recalculé.

5. ENTRETIEN ET NETTOYAGE

Conseils pour remplacer et nettoyer les filtres de graisses

- Retirez les filtres comme indiqué dans le schéma.10
- Nettoyez les filtres comme suit :
Plongez les filtres dans l'eau chaude pendant 3 minutes (40-50 degrés) avec le détergent, et puis le brossez avec une brosse souple. Ne brossez pas avec force pour ne pas les endommager.
- N'utilisez pas le détergent abrasif pour éviter d'endommager la hotte.
- Assurez-vous que la hotte soit débranchée avant de la nettoyer.

changer le filtre à charbon (voir Fig. 11)

1. Retirez les filtres comme indiqué dans le schéma.10
2. Les filtres à charbon (schéma.11) sont installés sur les deux bouts du moteur. Tournez les filtres à charbon jusqu'à ce qu'ils sont dévissés.
3. Pour démonter le filtre à charbon, faites l'opération dans le sens inverse.

Avertissement: le filtre à charbon ne peut pas être nettoyé ni recyclé. Il doit être remplacé après environ 120 heures d'utilisation.



schéma.10



schéma.11

5. ENTRETIEN ET NETTOYAGE

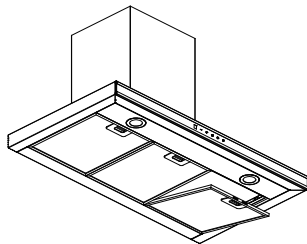
Changez la lampe

Le code ILCOS D pour cette lampe est DSR-1.5/65-S-64.

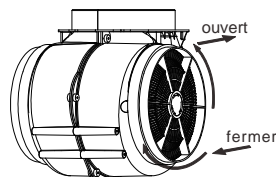
- Lampe DEL linéaire à ballast intégré
- Puissance Max.: 1.5 W
- Tension: DC 12V
- Dimensions: 64 mm.

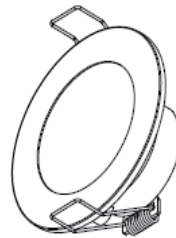
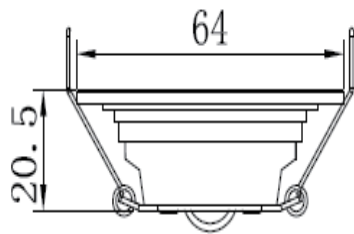

6. DEPANNAGE

Défaut	Solution
La hotte ne fonctionne pas.	<ul style="list-style-type: none"> • Vérifiez si l'appareil est branché. • Vérifiez si le bouton de vitesse est bien réglé.
La hotte ne fonctionne pas efficacement.	<ul style="list-style-type: none"> • Le bouton à vitesse forte n'est pas pressé. • Le filtre à graisse est sale. • La cuisine n'est pas bien ventilée. • Si la hotte est utilisée pour la recirculation, vérifiez que les filtres à charbon n'ont été pas usés. • Si la hotte est réglée pour l'extraction, vérifiez que les conduits et les évacuations ne sont pas obstrués.
La hotte s'arrête durant le fonctionnement.	<ul style="list-style-type: none"> • Le dispositif de sécurité de coupure a été démarré. • Eteignez la hotte et attendez jusqu'à ce que le dispositif soit redémarré. • Notez que si vous avez installé votre hotte trop bas, cela apparaîtra. • Si cela apparaît souvent, elle peut être endommagée.

7. SPECIFICATIONS TECHNIQUES

Modèle	SHD60NOIR , SHD90NOIR
Alimentation	220-240V~50/60 Hz
Puissance moteur	75W
Puissance éclairage	≤2X1.5W
Puissance	78W

* Référez-vous au tableau ci-dessus pour les informations techniques. Le résultat de test est basé sur les normes européennes UE No 65/2014 et UE No 66 / 2014. (Le panneau avant est ouvert.)

Identification du modèle	symbole	Valeur		Unité
		SHD60NOIR	SHD90NOIR	
Modèle non.		SHD60NOIR	SHD90NOIR	
Consommation d'énergie annuelle	AEC _{hood}	16,9	18,1	kWh/a
Facteur d'augmentation du temps	f	0,9	0,9	-
Efficacité dynamique des fluides	FDE _{hood}	29,2	29,4	-
Classe d'efficacité dynamique des fluides	-	Class A	Class A	-
Indice d'efficacité énergétique	EEl _{hood}	41,9	42,8	-
Classe d'efficacité énergétique	-	A+	A+	-
Débit d'air maximal - réglage		598,2	599,0	m ³ /h

le plus élevé/à 0 pa				
Débit d'air maximal - réglage le plus élevé au point de travail en utilisation normale	Q_{max}	641,8	644,6	m ³ /h
Débit d'air mesuré au mieux point d'efficacité	Q_{BEP}	242,5	306,2	m ³ /h
Pression d'air mesurée au mieux point d'efficacité	P_{BEP}	175	152	Pa
Entrée de puissance électrique mesurée à meilleur point d'efficacité	W_{BEP}	40,4	44,0	W
Puissance nominale de l'éclairage système	W_L	5,0	5,0	W
Eclairage moyen de l'éclairage système sur la surface de cuisson	E_{middle}	150	150	lux
Efficacité lumineuse	LE_{hood}	30,0	30,0	Lux/W
Classe d'efficacité lumineuse	-	Class A	Class A	-
Efficacité de filtrage des graisses	GFE_{hood}	75,6	75,7	-
Filtrage des graisses Classe d'efficacité (GFEhotte)	-	C	C	-
Consommation électrique mesurée en mode veille	P_s	-		W
Consommation électrique mesurée en mode veille	P_o	0,40	0,40	W
Niveau de puissance sonore	L_{WA}	Réglage le plus élevé : 62 Réglage le plus bas : 40	Réglage le plus élevé : 62 Réglage le plus bas : 44	dB
Norme de mesure	EN 61591:2020+A11:2020			

PROTECTION DE L'ENVIRONNEMENT



la directive européenne 2012/19/UE sur les déchets d'équipements électriques et électroniques (DEEE) exige que les appareils ménagers usagés ne soient pas jetés dans le flux normal des déchets municipaux. Les appareils usagés doivent être collectés séparément afin d'optimiser le taux de valorisation et de recyclage des matériaux qui les composent, et de réduire l'impact sur la santé humaine et sur l'environnement. le symbole de la poubelle barrée est apposé sur tous les produits pour vous rappeler les obligations de collecte sélective.

* Le fabricant et le revendeur ne peuvent pas être tenus responsable de tout accident ou dommage causé par une utilisation impropre de l'appareil, ou si les instructions données dans le présent manuel n'ont pas été respectées.

Conformément à l'Article L. 217 du code de la consommation, votre produit bénéficie d'une garantie légale de conformité de 2 ans. Pour contacter notre Service Après-Vente, avant de vous déplacer à votre magasin BUT, appelez-le:

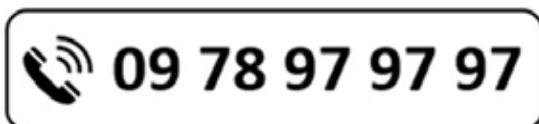

du lundi au vendredi de 09h00 à 19h00 et
le samedi de 09h00 à 18h00
Prix d'un appel local

INSTRUCTIONS FOR USE - EN



SIGNATURE®

COOKER HOOD

SHD60NOIR SHD90NOIR

TABLE OF CONTENTS

1. Safety instructions	- 20 -
2. Function and features	- 25 -
3. Installation	- 26 -
4. How to use your cooker hood	- 20 -
5. Cleaning and maintenance	- 32 -
6. Troubleshooting	- 34 -
7. Technical specifications	- 35 -
8. Environmental protection	- 37 -



THIS PRODUCT IS FOR HOUSEHOLD USE ONLY!
Please read these instructions carefully before
the first use of this product and save this manual
for your future reference

This appliance is intended to be used in household and similar applications such as:

- staff kitchen areas in shops, offices and other working environments;
- farm houses;
- by clients in hotels, motels and other residential type environments;
- bed and breakfast type environments.

1. SAFETY INSTRUCTIONS

1. Before installation and usage, make sure that the voltage (V) and the frequency (Hz) indicated on your cooker hood are exactly the same as the voltage (V) and the frequency (Hz) in your home.

2. Keep your children from using the cooker hood.
3. This appliance can be used by children aged from 8 years and above and persons with reduced physical, sensory or mental capabilities or lack of experience and knowledge if they have been given supervision or instruction concerning use of the appliance in a safe way and understand the hazards involved.
Children shall not play with the appliance.
Cleaning and user maintenance shall not be made by children without supervision.

4. Your cooker hood is for domestic use only, not suitable for barbecue, roast shop and other commercial use.
5. Any installation work must be carried out by a qualified electrician or competent person.
6. Do not flame under the range hood.
7. CAUTION: Accessible parts may become hot when used with cooking appliances.
8. If there is any fault with your cooker hood, please call the service department appointed by agent for servicing.
9. This appliance has been incorporated with a grounded plug. Please ensure the wall outlet in your house is well earthed.
10. Keep the appliance and its cord out of reach of child less than 8 years.
11. If the supply cord is damaged, it must be replaced by the manufacturer, its service agent or similarly qualified persons in order to avoid a hazard.
12. There shall be adequate ventilation of the room when the range hood is used at the same time as appliances burning gas or other fuels.

13. Please keep the room draughty when your cooker hood and gas hob are working.
14. The air must not be discharged into a flue that is used for exhausting fumes from appliances burning gas or other fuels.
15. The cooker hood and its filter mesh should be cleaned regularly in order to keep in good working order.
16. Before cleaning, always ensure that you have switched your cooker hood off.
17. Clean the cooker hood according to the instruction manual and keep the cooker hood from the danger of burning.
18. In order to get the most out of your cooker hood, please read the instruction manual before installing & using, and keep it in a safe place.
19. The appliance is not intended to be operated by means of an external timer or a separate remote –control system.

20. It is recommended to check regularly the supply cord for any sign of possible deterioration, and the appliance should not be used if the cable is damaged.
21. Regarding the information for installation, for cleaning and for changing the light, thanks to refer to the below paragraph of the manual.
22. For safety reason, please use only the same size of fixing or mounting screw which are recommended in this instruction manual.
23. Warning: Failure to install the screws or fixing device in accordance with these instructions may result in electrical hazards
24. ILCOS D code for this lamp is: DSR-1.5/65-S-64.
25. When installing the appliance, make sure that the following distances between the top of cooker or hob and the lowest part of the cooker hood must be observed:
 - > Gas hobs: 750mm.
 - > Electric hobs: 650mm.
26. Warning: There is a fire risk if cleaning is not carried out in accordance with the instructions.
27. Regulations concerning the discharge of air have to be fulfilled.
28. means for disconnection must be incorporated in the fixed wiring in accordance with the wiring rules.

LED light replacement

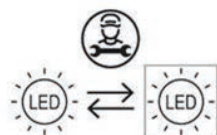

LED lighting source

Replaceable by professional

Warning: the LED light must not be replaced by the user! If the LED light is damaged, contact an authorized service representative for repairing.

The product contains a light source of energy efficiency class G.

Replacing certain parts of your household electrical appliance may lead to a danger. Please ensure that you have the necessary skills and own all tools required to carry out the self-repair operations safely. Otherwise, please contact a qualified professional.

2. FUNCTION AND FEATURES

- * The cooker hood is made of high quality materials with streamlined design accordingly to technical and physical engineering theory, high end and luxury with age aesthetic feeling, also there are kinds of styles for your option to perfect your kitchen.
- * Equipped with a large power low noise electric motor and centrifugal leaf, it produces strong suction, low noise, non stick grease filter and easy to clean.

- * With the isolated low voltage circuit board control, DC 12V input, the lights are more concentrative and use is much safer.
- * The grease filter is easy to remove and clean, and only wipe lightly for the motor and other interior parts.
- * Special wind tunnel construction and oil collector design, avoiding redundant grease left in the flue.

3. INSTALLATION

Installation drawing

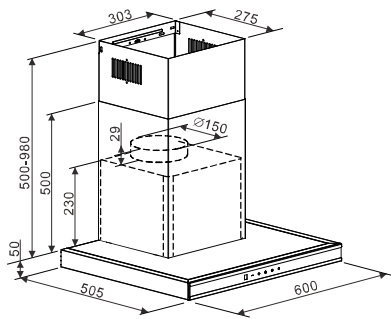

SHD60NOIR

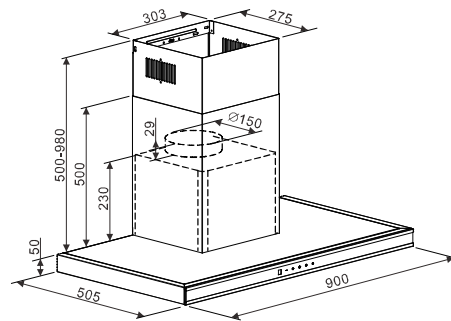

SHD90NOIR

Length of chimney: 500+500mm (before assembly)

CAUTION :

Failure to observe the following instructions regarding the installation and securing the unit and screws may result in a risk of electric shock. When the range hood and a cooking appliance that is powered by an energy other than electricity operate simultaneously, the negative pressure in the room must not exceed 4 Pa (4 x 10⁻⁵ Bar).

**INSTALLATION (VENT OUTSIDE)
MOUNTING OF THE V-FLAP**

If the cooker hood does not have an assembled V-flap 1, you should mount the half-parts to the outlet. The images only show an example of how to mount the V-flap, the outlet may be various according to different models and configuration.

To mount the V-flap 1 you should:

- Fit the two halves (marked 2) into the housing(marked 6)
- Direct the stem(marked 3) upwards;
- Insert the axis (marked 4) into the holes in the housing (marked 5);

3. INSTALLATION

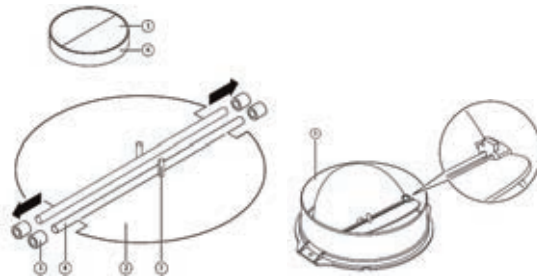

1. If the room in which the hood will be installed has an opening outside, follow the instructions below to connect the hood to an air extraction duct (enamelled flexible duct, in aluminum or non-flammable material, with an internal diameter of 150 mm).

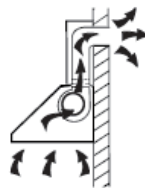

2. Please switch off the cooker hood and unplug it from the mains before any installation.



3. For optimum vacuuming results, the hood should be placed at a height distance of 65 to 75 cm above the hob.

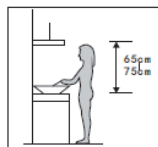

Pic 1

3. INSTALLATION

4. Drill 5 x 8mm holes in the wall where you want to mount the wall bracket.
Secure it using the screws and dowels provided.



5. Connect the exhaust duct and the V-shaped flap to the hood.
Fix the expansion pipe with a cable tie on the outlet.

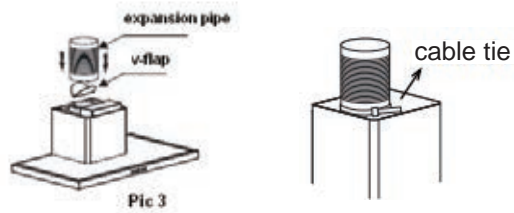

6. Lift the hood and hang it on the wall bracket.

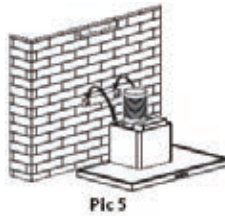

Installing the chimney

7. Screw the outer chimney support onto the outer chimney, make sure the inner chimney can move up and down freely.

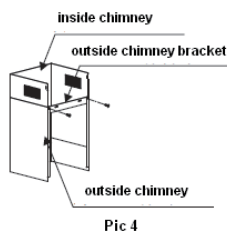

3. INSTALLATION

8. Slide the upper part of the chimney inside the lower part, then pull the upper part up to the height desired.
Attach 2 x Security Screws (4mm x 30mm) to the back of the case with a diameter of 6mm.

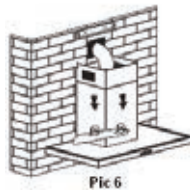

9. Mount the chimney on the hood then fix them together with 2 screws.

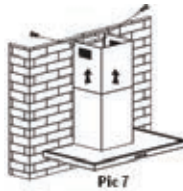

10. Installing the charcoal filter .
First, remove the grease filter by pulling it down after unblocking.



Mount the charcoal filter on the hood by turning it clockwise.
Do the same for the second filtered. Replace the grease filter.

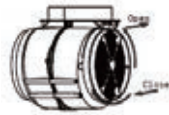

REMARKS :

- Make sure the filter is securely attached; otherwise, it may come loose and pose a hazard.









4. HOW TO USE YOUR COOKER HOOD



LED touch control



LED touch control has five buttons, see pic.

— (Decrease), + (Increase),  (Lamp),  (Timer),  (Power)

1. Power-on: After connecting the cooker hood to the main supply, the backlight of button will turn on, output will be closed and the cooker hood will enter stand-by mode.
2.  (Power) button:
 - 2.1. Press  (Power) button, the backlight of button will be on and the hood will work at the low speed, and the light will be on. The backlight of the buttons — (Decrease), + (Increase),  (Lamp), and  (Power) will be on. Press  (Power) button again, the backlight of button will be off and the cooker hood will be turn off and return into stand-by mode and operate by the circle.
 - 2.2. The button of  (Lamp) button could be operated without pressing the  (Power) button. Press  (Power) button, the cooker hood will be turn off.
3.  (Lamp) button:

Press  (Lamp) button, the backlight of this button and the lights will be on. Press again, the backlight of lamp button and the lights will be off. The above steps can be operated repeatedly.
4. + (Increase) button:
 - 4.1 Press + (Increase) button, the backlights of + (Increase) button, — (Decrease) button and  (Power) button will be turn on. The cooker hood starts to work at the low speed and the LED display will display “1”.

4. HOW TO USE YOUR COOKER HOOD

4.2 Press **+** (Increase) button again when it works at low speed, the backlights of **+** (Increase) button, **-** (Decrease) button and **⏻** (Power) button keep bright. The cooker hood works at the mid speed and the LED display will display "2".

4.3 Press **+** (Increase) button again when it works at mid speed, the backlights of **+** (Increase) button will be off. The **-** (Decrease) button and **⏻** (Power) button keep bright. The cooker hood works at the high speed and the LED display will display "3".

4.4 Press **+** (Increase) button again when it works at high speed, the cooker hood will still work at the high speed.

5. **-** (Decrease) button

Press **-** (Decrease) button, the cooker hood will decrease one speed, and the display will show the current working speed. Press **-** (Decrease) button when it works at high speed, the cooker hood works at the mid speed. The backlights of the **+** (Increase) button, **-** (Decrease) button and **⏻** (Power) button will be on. Press **-** (Decrease) button when it works at mid speed, the cooker hood will work at the low speed. The backlights of the **+** (Increase) button, **-** (Decrease) button and **⏻** (Power) button keep bright. When press **-** (Decrease) button again when it works at low speed, the cooker hood will turn off and the backlight of the **-** (Decrease) button will be off.

6. **⌚** (Timer) button:

6.1 The **⌚** (Timer) button works when the motor and light are on. The timer setting is 5mins . The timer could be repeat setting. When the time is up, the cooker hood will be turn off and the light will be off.

6.2 When the timer is set, if adjusting the speeds, the timer will re-calculate the working time.

5. CLEANING AND MAINTENANCE

Changing and cleaning the anti-grease filters

- Removing the filters as the instruction in Pic. 10.
- You can clean the filter as follows:
Soak them for about 3 minute in hot water (40-50 degrees) with a grease-loosening detergent then brush it gently with a soft brush. Please do not apply too much pressure, avoid damaging it.
- Please do not use abrasive detergent for it will damage the hood.
- Make sure that the hood is shut off before cleaning.

Change the charcoal filter (see Pic. 11).

1. Remove the filters see Pic.10.
2. The charcoal filters (Pic.11) are located at both end of the motor.
Turn the charcoal filters until they are unscrewed.
3. Apply reverse procedure to uninstall the charcoal filter.

Warning: the charcoal filter cannot be washed or recycled.
It should be replaced after approximately 120 hours of use.

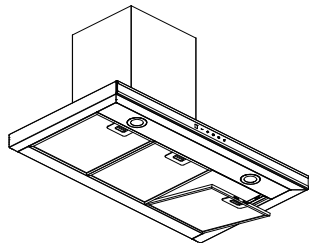

Pic.10

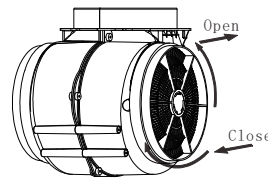

Pic.11

5. CLEANING AND MAINTENANCE

Change the lamp

ILCOS D code for this lamp is: DSR-1.5/65-S-64

- LED modules, self- ballasted – round lamp
- Max wattage: 1.5 W
- Voltage range: DC 12V
- Dimensions:64 mm

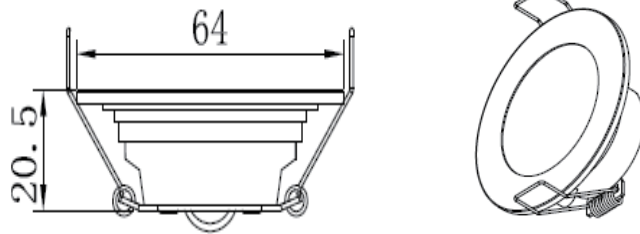

6. TROUBLE SHOOTING

Symptom	Solution
The cooker hood does not start .	<ul style="list-style-type: none"> • Check that the hood is connected to the electricity supply. • Check that the fan speed control is set properly.
The cooker hood is not working Effectively.	<ul style="list-style-type: none"> • The fan speed is not set high enough. • The grease filter is dirty. • The kitchen is not ventilated well enough. • If the hood is set for recirculation, check that the carbon filters have not expired. • If the hood is set for extraction, check that the ducting and outlets are not blocked.
The cooker hood has switched off during operation	<ul style="list-style-type: none"> • The safety cut-out device has been tripped. • Turn off the hob and then wait for the device to reset. • Note that if you have installed your cooker hood too low, this will happen. • If it happens frequently, it will be damaged.

7. TECHNICAL SPECIFICATION

Model	SHD60NOIR , SHD90NOIR
Volatge / Frequecy	220-240V~50/60 Hz
Rated motor input power	75W
Illumination	≤2X1.5W
Rated input power	78W

* The above table indicate the information for the cooker hood. The test result is done as per the relevant requirement of EU No 65/2014 and EU No 66 / 2014. (The front panel is open.)

Model identification	Symbol	Value		Unit
Model no.		SHD60NOIR	SHD90NOIR	
Annual Energy Consumption	AEC _{hood}	16,9	18,1	kWh/a
Time increase factor	f	0,9	0,9	-
Fluid Dynamic Efficiency	FDE _{hood}	29,2	29,4	-
Fluid Dynamic Efficiency class	-	Class A	Class A	-
Energy Efficiency Index	EEl _{hood}	41,9	42,8	-
Energy Efficiency class	-	A+	A+	-
Maximum air flow - highest setting/ at 0 pa		598,2	599,0	m ³ /h
Maximum air flow - highest setting at working point in normal use	Q _{max}	641,8	644,6	m ³ /h

7. TECHNICAL SPECIFICATION

Measured air flow rate at best efficiency point	Q _{BEP}	242,5	306,2	m ³ /h
Measured air pressure at best efficiency point	P _{BEP}	175	152	Pa
Measured electric power input at best efficiency point	W _{BEP}	40,4	44,0	W
Nominal power of the lighting system	W _L	5,0	5,0	W
Average illumination of the lighting system on the cooking surface	E _{middle}	150	150	lux
Lighting efficiency	LE _{hood}	30,0	30,0	Lux/W
Lighting efficiency class	-	Class A	Class A	-
Grease Filtering Efficiency	GFE _{hood}	75,6	75,7	-
Grease Filtering Efficiency(GFE _{hood})class	-	C	C	-
Measured power consumption in standby mode	P _s	-		W
Measured power consumption off mode	P _o	0,40	0,40	W
Sound power level	L _{WA}	Highest setting:62 Lowest setting:40	Highest setting:62 Lowest setting:44	dB
Measurement Standard	EN 61591:2020+A11:2020			

ENVIRONMENTAL PROTECTION



European directive 2012/19/EU on Waste from Electrical and Electronic Equipment (WEEE), requires that used household appliances are not thrown into the normal municipal waste stream. Used appliances must be collected separately in order to optimize the rate of recovery and recycling of materials that compose them, and to reduce the impact on human health and on the environment. The crossed bin symbol is affixed to all the products to remind you of the obligations of separated collection.

* We decline liability for any damage or accident derived from any use of this product which is not in conformity with the instructions contained in this booklet.

In accordance with Article L. 217 of the Consumer Code, your product benefits from a legal guarantee of conformity of 2 years.
To contact our After-Sales Service, before going to your BUT store, call 09 78 97 97 97, From Monday to Friday from 9:00 to 19:00, Saturday from 9:00 to 18:00 (local call price).



LE TRI
+ FACILE



Séparez les éléments avant de trier

BUT INTERNATIONAL
1 Avenue Spinoza
77184 Emerainville, France