

Qilive



Filter coffee maker Q.5311

- FR Cafetière filtre
- ES Cafetera de goteo
- PT Cafeteira filtro
- PL Ekspres przelewowy
- HU Filteres kávéfőző
- RO Cafetieră filtru
- RU Капельная кофеварка
- UA Кавоварка з фільтром

EN	User manual	P. 4
FR	Manuel d'utilisation	P. 11
ES	Manual de instrucciones	P. 18
PT	Manual de utilização	P. 25
PL	Instrukcja obsługi	S. 32
HU	Használati utasítás	39 .0
RO	Manual de instrucțiuni	P. 45
RU	Руководство пользователя	C. 52
UA	Довідник користувача	C. 60

EN

FR

ES

PT

PL

HU

RO

RU

UA

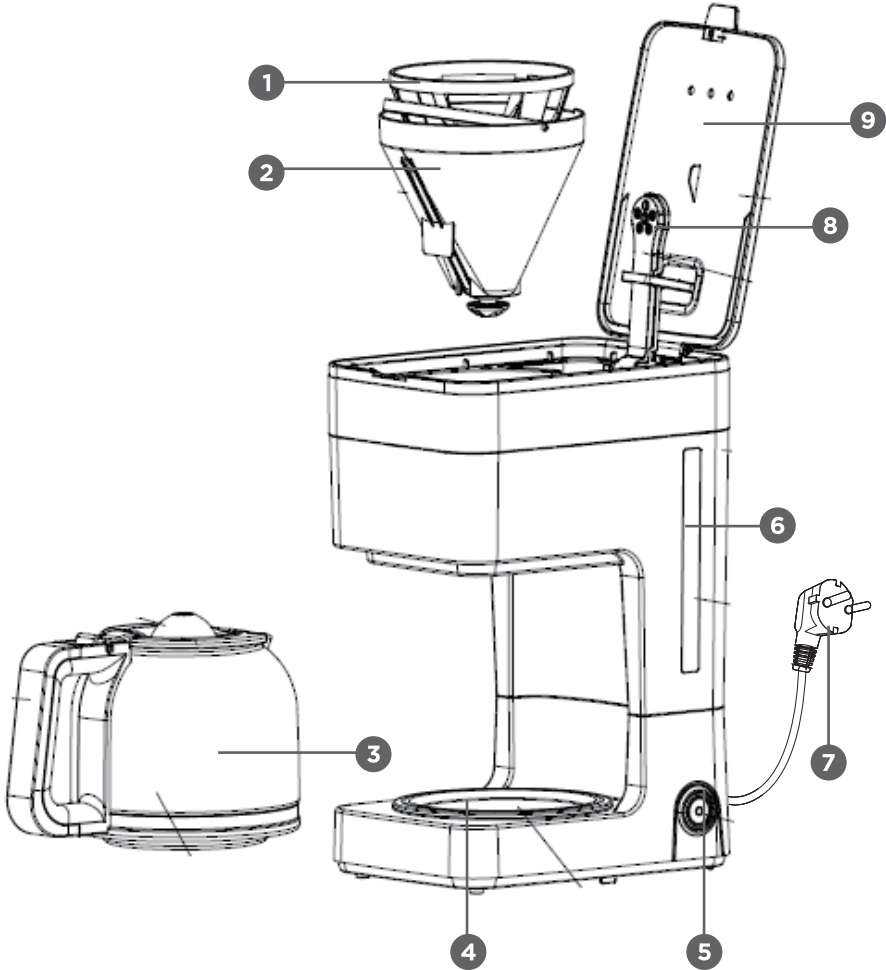

CONTENTS:

1. SAFETY NOTICES	P. 4
2. TECHNICAL SPECIFICATIONS	P. 7
3. DESCRIPTION	P. 7
4. BEFORE FIRST USE	P. 7
5. USING THE APPLIANCE	P. 7
6. CLEANING AND MAINTENANCE	P. 8
7. GUARANTEES	P. 9

1. SAFETY NOTICES

Before using this electrical appliance, carefully read these instructions and keep the user manual for future reference:

1. Before connecting the appliance to a power socket, check that the local mains voltage corresponds to that marked on the manufacturer's plate on the appliance. This appliance should only be connected to a grounded socket.

2. If the supply cord is damaged, it must be replaced by the manufacturer, its service agent or similarly qualified persons in order to avoid a hazard.

3. This appliance can be used by children aged from 8 years and above if they have been given supervision or instruction concerning use of the appliance in a safe way and if they understand the hazards involved. Cleaning and user maintenance shall not be made by children unless they are older than 8 and supervised. Keep the appliance and its cord out of reach of children aged less than 8 years.

4. Appliances can be used by persons with reduced physical, sensory or mental capabilities or lack of experience and knowledge if they have been given supervision or instruction concerning use of the appliance in a safe way and understand the hazards involved.

5. Children shall not play with the appliance.

6.  The marking of this device (symbol of a crossed-out dustbin) complies with European Directive 2012/19/EU relating to "used electrical and electronic equipment".

This marking means that this equipment, at the end of its useful life, cannot be disposed of with other household waste. The user is required to deliver it to operators who collect used electrical and electronic equipment. Collection operators, including local

collection points, shops and local authorities, create an appropriate system for collecting equipment. Appropriate collection of used electrical and electronic equipment helps avoid harmful impacts on human health and the environment, resulting from the presence of hazardous components, as well as from improper storage and treatment of this equipment.

7. Unplug the appliance from the power socket when not in use, or before cleaning it.

8. **Warning!** Do not immerse the mains plug, the mains cable or the appliance in water or any other liquid! Never hold the appliance under running water!

9. The appliance must not be used with an external timer or a separate remote control system.

10. **Risk of burns!** The hot plate and the jug become very hot when the appliance is in use. Hold the jug only by the handle.

11. This appliance is intended to be used in household and similar applications such as:

- staff kitchen areas in shops, offices and other working environments;
- farm houses;
- by clients in hotels, motels and other residential type environments;
- bed and breakfast type environments.

12. Tips for cleaning the appliance can be found in the “Cleaning and Maintenance” chapter.

13. Tips for cleaning parts of the appliance that are in contact with food are given in the “Cleaning and maintenance”. section

14. When using an extension cable, make sure that the capacity corresponds to the power consumption of the appliance.

15. Place the appliance on a flat, stable, heat-resistant surface.

16. Always switch off the appliance before disconnecting the mains plug.

17. Connect the mains plug into an easily accessible socket so that the appliance can be disconnected immediately in an emergency. Remove the mains plug from the socket to completely shut off the appliance. Use the mains plug as a breaking device.

18. Never use a damaged appliance! Unplug the appliance from the socket and contact your dealer if it is damaged.

19. **Risk of electric shock!** Do not attempt to repair the appliance yourself. In case of malfunction, repairs should be carried out by

qualified personnel.

20. Do not use the appliance with wet hands or while standing on damp surfaces. Do not touch the mains plug with wet hands.

21. Never open the housing of the appliance! Do not insert any foreign objects into the housing.

22. Do not place heavy objects on top of the appliance. Do not place objects with flames (i.e. candles) on or near the appliance. Do not place objects filled with water (e.g. vases) on or near the appliance.

23. For additional protection, we recommend that you use a residual current device (RCD) with a trip current not exceeding 30 mA, installed in the electrical circuit supplying power to your appliance. The installation must be carried out by an experienced electrician.

24. Risk of suffocation! Keep all packaging materials out of the reach of children and babies!

25. Recycle packaging materials in accordance with regulations. Ask the local authorities where the collection centres or recycling centres are located.

26. Warning: Avoid spillage on the connector.

27. Warning :There is a potential risk of injuries from misuse.

28. The heating element surface is subject to residual heat after use.

29. Coffee maker should not be placed in cabinet when in use.

2. TECHNICAL SPECIFICATIONS

Operating voltage	220 - 240 V~, 50-60 Hz
Power consumption	900 W
Capacity	1.5 litres
Safety class	Class I

3. DESCRIPTION

- | | |
|---|---|
| 1. Filter | 6. Water reservoir with water level gauge |
| 2. Filter holder | 7. Mains cable with mains plug |
| 3. Glass jug with cover | 8. Cover with spray nozzle |
| 4. Hot plate | 9. Water reservoir cover |
| 5. On/Off switch  with indicator light | |

4. BEFORE FIRST USE

4.1. Unpacking

1. Unpack all the parts.
2. After unpacking, ensure that no part is missing or damaged in transit. If the product is damaged or incomplete, please contact our after-sales service.
3. Clean the appliance and its components (→ 6. CLEANING AND MAINTENANCE).



4.2. Remove any residue from the appliance.

1. Place the appliance on a flat, level, heat-resistant surface.
2. To obtain a perfect flavour, operate the appliance for two or three cycles with fresh water (without coffee) before using it for the first time (→ 5. USING THE APPLIANCE).
3. After all the water has run through the appliance, turn off the power. Pour away the water, then leave the appliance to cool for five minutes. Refill with water and repeat the process.
4. An odour may be given off during this procedure due to the combustion of residue. This is not a malfunction of the appliance. Ensure sufficient ventilation in the room !
5. Leave the appliance to cool at room temperature. Clean the appliance (→ 6. CLEANING AND MAINTENANCE).

5. USING THE APPLIANCE

Warning!

- Always fill the coffee maker with water before turning it on. We recommend using softened or filtered water to avoid any build-up of scale.
 - Never fill higher than the maximum level line **10** to ensure that hot water does not spill during use. **Risk of burns!**
 - Avoid brewing coffee when the water level is below the minimum level line **4**.
1. Open the water reservoir cover (9).
 2. Open the cover with the spray nozzle (8).
 3. Pour a suitable amount of water into the water reservoir (6), depending on the number of cups of coffee to be made. The number of cups is shown on the water level gauge (6). Never fill higher than the maximum level line **10** on the graduated reservoir (6).
 4. Place a filter in the filter holder (2).

5. Place the desired amount of ground coffee in the filter.
6. Open the cover with the spray nozzle (8).
7. Close the water reservoir cover (9).
8. Place the glass jug (3) on the hot plate (4).
N.B. : the coffee maker has an anti-drip system. This stops coffee from dripping from the filter holder (2) if the glass jug (3) is removed briefly while percolation is in progress. Put the jug back in place within 30 seconds, otherwise the coffee may overflow.
9. Connect the power plug (7) to a compatible power socket.
10. **Switching on the appliance:** Press the On/Off button  (5) once. The indicator light turns white. The percolation process starts.
11. Let the appliance operate until the water reservoir (6) is empty.
12. Once the coffee has been prepared, if you do not want to serve it immediately, keep the switch in the "On" position. The coffee will be kept hot on the hot plate. The appliance will automatically turn off 40 minutes after it was turned on. For the best possible taste, serve coffee immediately after it has been prepared.
13. Alternatively you can turn off the appliance immediately by pressing the On/Off  (5) switch.
14. The indicator light turns off.

Warning! When the glass jug (3) is empty, press the On/Off switch  (5) to turn off the appliance manually. Never leave an empty jug on the hot plate (4) while the keep hot function is active.

15. Remove the glass jug (3) from the hot plate (4) to serve the coffee. Pour carefully to avoid spilling hot coffee.

Warning! When using the glass jug, hold it by the handle only. **Risk of burns!**

16. Leave the coffee maker to cool for at least five minutes between two percolation cycles.
17. When not in use, turn off the coffee maker and remove the plug (7) from the power socket.

Warning!

Before cleaning the appliance, ensure that it has been unplugged from the power socket, then leave it to cool fully.

Warning!

The jug is designed to be used with this appliance only; it must not be used with a high-range appliance. When the jug is full of hot coffee, do not put it down on a damp or cold surface.

6. CLEANING AND MAINTENANCE

- Wash the filter holder and the filter in warm water. Leave them to dry fully.
- Wash the jug in warm water and mild detergent.
- Rinse thoroughly with fresh water. Leave them to dry fully.

N.B. : the glass jug may be washed in a dishwasher.

- Clean using a soft, damp cloth to remove any stains. Leave them to dry fully.

Warning: Never let water or other liquids get into the appliance. Pay special attention to the vents.

- Never use strong cleaning products or abrasive products.
- Keep the appliance in a dry place, protected from humidity and direct sunlight, and out of the reach of children.

6.1. Descaling

N.B. : The coffee maker must be descaled regularly. The descaling intervals depend mainly on the hardness of the water and the frequency of use. Use only commercially available descalers and follow the manufacturer's instructions.

1. Fill the water reservoir (6) to the maximum level line **10** with water and an appropriate amount of descaler.
2. Start the percolation process (→ 5. USING THE APPLIANCE).
3. Ensure that the filter (1) (with no ground coffee) and filter holder (2) are correctly in place.
4. Turn on the appliance and leave the descaling solution to percolate.
5. Turn off the appliance once one cup of descaling solution has percolated.
6. Let the solution stand for 15 minutes and then repeat steps 3 and 5.
7. Turn on the appliance and let it continue its cycle until the solution has fully percolated.
8. Once the percolation process has finished, remove the full glass jug (3). Hold the glass jug only by the handle. **Risk of burns!**
9. Descaling residue may affect the taste of coffee. Let the coffee maker perform two or three percolation cycles with fresh water to eliminate all residue.
10. Clean the appliance.

7. GUARANTEES

Guarantees and limitations of liability

Products are guaranteed for a period of 36 months from the date of purchase, or from the date of delivery to the customer's home. Depending on the country, this guarantee consists of 24 to 36 months of validity for the legal compliance guarantee.

For countries that only implement a 24-month legal compliance guarantee, a 12-month commercial guarantee is applied at the end of the first guarantee, and supplements it.

Guarantee application procedure

For the legal compliance guarantee

Please consult your retailer for information and/or to refer to their GTCs (General Terms and Conditions of Sale).

For the commercial guarantee

Please go to the reception desk at your place of purchase with your proof of purchase (e.g. sales receipt), the product and the accessories it came with, and its original packaging, for all countries other than France. It is important to have the date of purchase, the model and the serial number or IMEI number to hand (this information is usually indicated on the product, packaging, or on your proof of purchase). You'll need to bring back the product with the accessories needed for its correct functioning (power supply, adapter, etc.). If your claim is covered by the guarantee, the after-sales service may, within the limits of local law, either:

- Repair or replace faulty parts.
- Exchange the returned product with a product that has, at the least, the same features and that offers equivalent performances.
- Refund the product at the price stated on the proof of purchase.

Repaired or replaced products may include new and/or reconditioned hardware and components.

Commercial guarantee exclusions:

- Damages or problems caused by improper use, accident, tampering/modification or an unsuitable current or voltage connection.
- Use or storage conditions which are detrimental to the good conservation of the appliance (oxidation, corrosion), use of energy, use or installation non-compliant with the manufacturer's instructions, or negligence or use of peripherals, software or consumables which are unsuitable.
- Professional or collective, industrial or commercial use of the product.
- Products that have been modified, or which have damaged, altered, erased or oxidised guarantee seals or serial numbers.
- Replaceable batteries and accessories are guaranteed for 6 months.

- Battery failure, caused by overcharging or by failure to follow the safety instructions set out in the manual.
- Cosmetic damage, including scratches, bumps or vandalism.
- Damage caused by any servicing operations carried out by non-authorized persons.
- Faults caused by normal wear and tear or the normal ageing of the product: seals, filters, accessories, vacuum cleaner brush and hose, lamps, overhead projector lamps, washing machine paddles, etc.
- Software updates as a consequence of changes to network settings.
- Damage caused by elements external to the appliance (foreign bodies, insects, etc.).
- The contents of the devices - freezer, washing machine, etc. (food, clothing, etc.)
- Product failure caused by the use of third-party software to modify, change, adapt or alter the product as is.
- Product failure resulting from its use without the accessories supplied with the product or approved by the Manufacturer.
- Parts for normal wear and tear or damage from use: tyre, inner tube, brake, etc.

The customer is responsible for regularly backing up the data contained on their hard disk or in the internal memory of their device, and this before any claim is submitted.

Auchan cannot be held liable for the loss or destruction of stored data, nor may it be held liable for damage caused to software resulting from, in particular, a restoration or a breakdown.

Similarly, Auchan is not required to check that SIM/SD cards have been removed from returned products.

Under no circumstances shall the provisions set out above reduce or eliminate: the legal guarantee referred to above, and the manufacturer's commercial guarantee, if applicable (see guarantee form).

SOMMAIRE :

1. CONSIGNES DE SECURITE	P. 11
2. CARACTERISTIQUES TECHNIQUES	P. 14
3. DESCRIPTION	P. 14
4. AVANT LA PREMIERE MISE EN SERVICE	P. 14
5. UTILISATION	P. 14
6. NETTOYAGE ET ENTRETIEN	P. 16
7. GARANTIES	P. 16

1. CONSIGNES DE SECURITE

Avant d'utiliser cet appareil électrique, lisez attentivement les instructions ci-dessous et conservez le mode d'emploi pour un usage ultérieur :

1. Avant de brancher l'appareil à une prise de courant, assurez-vous que le courant électrique local correspond bien à celui indiqué sur la plaque signalétique apposée sur l'appareil.

Branchez toujours votre appareil sur une prise reliée à la terre.

2. Si le câble d'alimentation est endommagé, il doit être remplacé par le fabricant, son service après-vente ou des personnes de qualification similaire afin d'éviter un danger.

3. Cet appareil peut être utilisé par des enfants âgés de 8 ans ou plus, s'ils sont surveillés, s'ils ont reçu des instructions sur l'utilisation de l'appareil en toute sécurité et s'ils ont conscience des dangers encourus. Le nettoyage et l'entretien ne doivent pas être effectués par des enfants, sauf s'ils ont plus de 8 ans et s'ils sont surveillés. Tenir l'appareil et son cordon hors de portée des enfants de moins de 8 ans.

4. Les appareils peuvent être utilisés par des personnes dont les capacités physiques, sensorielles ou mentales sont réduites ou qui manquent d'expérience et de connaissances, si elles sont surveillées, si elles ont reçu les instructions sur l'utilisation de l'appareil en toute sécurité et si elles ont conscience des dangers encourus.

5. Les enfants ne doivent pas jouer avec l'appareil.

6.  Le marquage de cet appareil (symbole d'une poubelle barrée) est conforme à la Directive européenne 2012/19/UE relative aux « équipements électriques et électroniques usagés ». Ce marquage informe que cet équipement, après sa durée de vie utile,

ne peut pas être jeté avec d'autres déchets ménagers. L'utilisateur est tenu de le remettre aux opérateurs de collecte des équipements électriques et électroniques usagés. Les opérateurs de collecte, comprenant des points de collecte locaux, des magasins et des collectivités locales, créent un système approprié permettant la collecte de l'équipement. Une collecte appropriée des équipements électriques et électroniques usagés permet d'éviter les impacts néfastes pour la santé humaine et pour l'environnement, résultant de la présence de composants dangereux, ainsi que d'un stockage et d'un traitement inapproprié de ces équipements.

7. Débranchez la fiche d'alimentation de la prise de courant lorsque vous n'utilisez pas l'appareil ou avant de procéder à son nettoyage.

8. L'appareil ne doit pas être immergé. Attention ! Ne plongez pas le cordon d'alimentation, la fiche électrique et l'appareil dans l'eau ou tout autre liquide ! Ne tenez jamais l'appareil sous l'eau courante !

9. L'appareil ne doit pas fonctionner avec un minuteur externe ou un système de télécommande distinct.

10. Risque de brûlures ! La plaque chauffante et la carafe chauffent énormément pendant l'utilisation de l'appareil. Tenez la carafe uniquement par sa poignée.

11. Cet appareil est destiné à être utilisé dans des applications domestiques et analogues telles que :

- des coins cuisines réservés au personnel dans des magasins, bureaux et autres environnements professionnels ;
- dans des fermes ;
- l'utilisation par les clients des hôtels, motels et autres environnements à caractère résidentiel ;
- des environnements du type chambres d'hôtes.

12. Des conseils pour nettoyer l'appareil peuvent être trouvés au chapitre « Nettoyage et entretien ».

13. Les conseils pour le nettoyage des pièces de l'appareil qui entrent en contact avec la nourriture sont disponibles au chapitre « Nettoyage et entretien ».

14. En cas d'utilisation d'une rallonge, assurez-vous que sa capacité corresponde bien à la puissance consommée de

l'appareil.

15. Placez l'appareil sur une surface plane, stable et résistante à la chaleur.

16. Éteignez toujours l'appareil avant de débrancher la fiche électrique.

17. Branchez la fiche électrique sur une prise de courant facilement accessible afin que l'appareil puisse être immédiatement débranché en cas d'urgence. Enlevez la fiche électrique de la prise de courant afin d'arrêter complètement l'appareil. Utilisez la fiche électrique comme dispositif de coupure.

18. N'utilisez jamais un appareil endommagé ! Débranchez l'appareil de la prise de courant et contactez votre détaillant s'il est endommagé.

19. Risque de choc électrique ! N'essayez pas de réparer l'appareil vous-même. En cas de dysfonctionnement, les réparations doivent être effectuées par du personnel qualifié.

20. N'utilisez pas l'appareil lorsque vous avez les mains mouillées ou que vous vous tenez sur un sol humide. Ne touchez pas la fiche électrique avec les mains humides.

21. N'ouvrez en aucun cas le boîtier de l'appareil ! N'insérez aucun corps étranger à l'intérieur du boîtier.

22. Ne placez pas d'objets lourds au-dessus de l'appareil. Ne placez pas d'objets avec des flammes (par ex. bougies) sur ou à côté de l'appareil. Ne placez pas d'objets remplis d'eau (par ex. vases) sur ou près de l'appareil.

23. Pour une protection supplémentaire, nous vous recommandons d'utiliser un dispositif de courant différentiel résiduel (DCR) avec un courant de déclenchement n'excédant pas 30 mA installé dans le circuit électrique alimentant votre appareil. L'installation doit être réalisée par un électricien expérimenté.

24. Risque de suffocation ! Conservez tous les matériaux d'emballage hors de portée des enfants et des bébés !

25. Recyclez les matériaux d'emballage en respectant la réglementation. Demandez aux autorités locales où se trouvent les centres de collecte ou déchèteries.

26. MISE EN GARDE : éviter tout débordement sur le connecteur.

27. MISE EN GARDE : il y a des risques de blessures en cas de mauvaise utilisation.

28. La surface de l'élément chauffant présente une chaleur

résiduelle après utilisation.

29. La cafetière ne doit pas être placée à l'intérieur d'un meuble lorsqu'elle est en cours d'utilisation.

FR

2. CARACTERISTIQUES TECHNIQUES

Tension de fonctionnement	220 - 240 V~, 50-60 Hz
Consommation en énergie	900 W
Capacité	1,5 litres
Classe de protection	Classe I

3. DESCRIPTION

- | | |
|---|--|
| 1. Filtre | 6. Réservoir d'eau avec indicateur de niveau d'eau |
| 2. Porte-filtre | 7. Cordon d'alimentation avec fiche d'alimentation |
| 3. Carafe en verre avec couvercle | 8. Couvercle avec buse de pulvérisation |
| 4. Plaque chauffante | 9. Couvercle du réservoir d'eau |
| 5. Commutateur marche/arrêt  avec voyant de fonctionnement | |

4. AVANT LA PREMIERE MISE EN SERVICE

4.1. Déballage

1. Déballez toutes les pièces.
2. Juste après le déballage, vérifiez l'exhaustivité et s'il existe des dommages dus au transport. Si votre livraison est endommagée ou incomplète, veuillez contacter notre service après-vente.
3. Nettoyez l'appareil et ses composants (→ 6. NETTOYAGE ET ENTRETIEN).



4.2. Enlever les résidus sur le produit

1. Placez l'appareil sur une surface plane, nivelée et résistante à la chaleur.
2. Avant la première utilisation, pour obtenir un arôme parfait, exécutez 2 ou 3 cycles de fonctionnement avec de l'eau fraîche (sans café) (→ 5. UTILISATION).
3. Après écoulement total de l'eau à travers l'appareil, coupez l'alimentation. Jetez l'eau, puis laissez refroidir l'appareil pendant 5 minutes. Ensuite, remplissez d'eau, puis répétez le processus.
4. Au cours de cette procédure, une odeur peut se dégager en raison de la combustion de résidus. Ceci ne représente pas un dysfonctionnement de l'appareil. Assurez une ventilation suffisante dans la pièce !
5. Laissez l'appareil refroidir à la température ambiante. Nettoyez l'appareil (→ 6. NETTOYAGE ET ENTRETIEN).

5. UTILISATION

Attention !

- Veuillez toujours remplir d'eau la cafetière avant de la mettre sous tension. Nous recommandons d'utiliser une eau adoucie ou filtrée afin de prévenir toute accumulation de dépôts calcaires.
- Ne laissez jamais l'eau dépasser l'indication de niveau maximal **10** afin de prévenir tout débordement d'eau chaude en cours d'ébullition. **Risque de brûlures !**
- Évitez d'infuser du café lorsque le niveau d'eau est inférieur à l'indication de niveau minimal **4**.

1. Ouvrez le couvercle du réservoir d'eau (9).
2. Ouvrez le couvercle avec la buse de pulvérisation (8).
3. Versez la quantité appropriée d'eau dans le réservoir d'eau (6), en fonction du nombre de tasses de café souhaitées. Le nombre de tasses s'affiche sur l'indicateur de niveau d'eau (6). Ne dépassez pas l'indication de niveau maximal **10** du réservoir gradué (6).
4. Placez un filtre dans le porte-filtre (2).
5. Versez la quantité souhaitée de café moulu dans le filtre.
6. Ouvrez le couvercle avec la buse de pulvérisation (8).
7. Fermez le couvercle du réservoir d'eau (9).
8. Posez la carafe en verre (3) sur la plaque chauffante (4).
N.B. : la cafetière est équipée d'un système anti-gouttes. Celui-ci empêche le café de goutter du porte-filtre (2) lorsque vous retirez la carafe en verre (3) en cours d'infusion pendant un court laps de temps. Remettez en place la carafe en verre dans les 30 secondes, dans le cas contraire le café risque de déborder.
9. Branchez la fiche d'alimentation (7) sur une prise de courant compatible.
10. **Mise sous tension de l'appareil** : appuyez une fois sur le commutateur marche/arrêt  (5). Le voyant de fonctionnement s'allume blanc. Le processus d'infusion démarre.
11. Laissez fonctionner l'appareil jusqu'à ce que le réservoir d'eau (6) soit vide.
12. Une fois la préparation terminée, si vous ne souhaitez pas servir le café immédiatement, maintenez le commutateur sur la position « on » ; le café sera maintenu chaud sur la plaque de chauffage. L'appareil s'éteindra automatiquement 40 minutes après sa mise en marche. Pour profiter du goût optimal du café, servez immédiatement après préparation.
13. Sinon vous pouvez éteindre l'appareil immédiatement en appuyant sur le commutateur marche/arrêt  (5).
14. Le voyant de fonctionnement s'éteint.

Attention ! Lorsque la carafe en verre (3) est vidée, appuyez sur le commutateur marche/arrêt  (5) pour mettre l'appareil hors tension manuellement. Ne laissez jamais la carafe vide sur la plaque chauffante (4) pendant que la fonction de maintien au chaud est activée.

15. Enlevez la carafe en verre (3) de la plaque chauffante (4) pour servir le café. Pour éviter de renverser du café chaud, versez-le avec soin.

Attention ! Lorsque vous déplacez la carafe en verre, tenez-la par la poignée uniquement.
Risque de brûlures !

16. Laissez refroidir la cafetière pendant au moins 5 minutes entre deux cycles d'infusion.
17. Lorsque vous ne l'utilisez pas, mettez hors tension la cafetière, puis débranchez la fiche d'alimentation (7) de la prise de courant.

Attention !

Avant de procéder à son nettoyage, assurez-vous de débrancher l'appareil de la prise de courant, puis laissez-le refroidir complètement.

Attention !

La carafe est conçue pour être utilisée avec cet appareil uniquement, elle ne doit pas être utilisée avec un appareil haut de gamme. Lorsque la carafe est remplie de café chaud, ne la posez pas sur une surface mouillée ou froide.

6. NETTOYAGE ET ENTRETIEN

- Lavez le porte-filtre et le filtre à l'eau tiède. Laissez-les sécher complètement.
 - Lavez la carafe à l'eau tiède avec du détergent doux.
 - Rincer abondamment à l'eau propre. Laissez-les sécher complètement.
- N.B.** : la carafe en verre peut être nettoyée dans le lave-vaisselle.
- Nettoyez-les à l'aide d'un chiffon doux et humide pour en éliminer toutes taches. Laissez-les sécher complètement.

Avertissement : ne laissez pas d'eau ou de liquides pénétrer dans l'appareil. Prière de porter une attention toute particulière aux orifices de ventilation.

- N'utilisez jamais de produits de nettoyage puissants ou de produits abrasifs.
- Conservez l'appareil à un endroit sec, protégé de l'humidité et du rayonnement direct du soleil et hors de portée des enfants.

6.1. Détartrage

N.B. : détartrez la cafetière régulièrement. Les intervalles de détartage dépendent essentiellement de la dureté de l'eau et de la fréquence d'utilisation. Utilisez exclusivement des détartants disponibles sur le marché et suivez les instructions du fabricant.

1. Remplissez le réservoir d'eau (6) jusqu'au niveau maximum indiqué **10** avec de l'eau et la quantité appropriée de détartant.
2. Démarrez l'infusion (→ 5. UTILISATION).
3. Assurez-vous que le filtre (1) (sans café moulu) et le porte-filtre (2) sont bien en place.
4. Allumez l'appareil et laissez-le « infuser » la solution de détartage.
5. Éteignez l'appareil après qu'une tasse de solution de détartage a été « infusée ».
6. Laissez la solution reposer pendant 15 minutes puis répétez les étapes 3 et 5.
7. Allumez l'appareil et laissez-le poursuivre son cycle jusqu'à ce que la solution soit entièrement « infusée ».
8. Au terme du processus d'infusion, retirez la carafe en verre (3) remplie. Tenez la carafe en verre uniquement par sa poignée. **Risque de brûlures !**
9. Les résidus de détartant peuvent affecter le goût du café. Laissez la cafetière exécuter 2 ou 3 cycles d'infusion avec de l'eau claire afin d'en éliminer tous résidus.
10. Nettoyez l'appareil.

7. GARANTIES

Garanties et limites de responsabilité

Les produits sont garantis pendant une durée de 36 mois à compter de la date d'achat ou de la date de livraison au domicile du client. Selon les pays, cette garantie se compose de 24 à 36 mois de garantie légale de conformité.

Pour les pays qui ne bénéficieraient que de 24 mois de garantie légale de conformité, une garantie commerciale de 12 mois entre en vigueur à l'expiration de la première, et en complément de celle-ci.

Modalités de Mise en oeuvre des garanties

Pour la garantie légale de conformité

Nous vous invitons à vous informer auprès de votre distributeur et/ou à vous référer à ses CGVs (Conditions Générales de Vente).

Pour la garantie commerciale

Nous vous invitons à rapporter votre produit à l'accueil de votre lieu de vente muni de votre preuve d'achat (tel que le ticket de caisse), du produit et de ses accessoires fournis, avec son emballage d'origine, pour tous pays autre que la France. Pour une prise en charge en France,

nous vous invitons à effectuer votre demande sur notre site : <https://auth.sav-login.auchan.fr>. Il est important d'avoir comme information la date d'achat, le modèle et le numéro de série ou d'IMEI (ces informations apparaissent généralement sur le produit, l'emballage ou votre preuve d'achat). Vous devez rapporter le produit avec les accessoires nécessaires à son bon fonctionnement (alimentation, adaptateur, etc.). Dans le cas où votre réclamation est couverte par la garantie, le service après-vente pourra, dans les limites de la législation locale, soit :

- Réparer ou remplacer les pièces défectueuses.
- Échanger le produit retourné avec un produit qui a au moins les mêmes fonctionnalités et qui est équivalent en termes de performance.
- Rembourser le produit au prix d'achat mentionné sur la preuve d'achat.

Les produits réparés ou remplacés peuvent inclure des composants et des équipements nouveaux et/ou reconditionnés.

Exclusion de la garantie commerciale:

- Les dommages ou problèmes causés par une utilisation incorrecte, un accident, une altération ou un branchement électrique d'intensité ou de tension inappropriée.
- L'utilisation ou le stockage nuisible à la bonne conservation de l'appareil (oxydation, corrosion), d'utilisation d'énergie, d'emploi ou d'installation non conforme aux prescriptions du constructeur ou de négligences ou de l'utilisation de périphériques, logiciels ou consommables inadaptés.
- L'utilisation professionnelle ou collective, industrielle ou commerciale du produit.
- Les produits modifiés, ceux dont le scellé de garantie ou le numéro de série ont été endommagés, altérés, supprimés ou oxydés.
- Les batteries remplaçables et accessoires sont garantis pour une période de 6 mois.
- La défaillance de la batterie, survenue par un chargement trop long ou par le non-respect des consignes de sécurité expliquées dans la notice
- Les dommages esthétiques, incluant les rayures, bosses ou vandalisme
- Les dommages causés par toute intervention effectuée par une personne non-agrèée.
- Les défauts causés par une usure normale ou dus au vieillissement normal du produit : joints, filtres, accessoires, brosse et flexible d'aspirateur, lampes, lampes de rétroprojecteur, aubes de lave-linge, etc.
- Les mises à jour de logiciel, dues à un changement de paramètres réseau
- Les dommages provenant d'éléments extérieurs à l'appareil (corps étrangers, insectes, etc.)
- Le contenu des appareils - congélateur, lave-linge...- (denrées, vêtements,...)
- Les défaillances du produit dues à l'utilisation de logiciels tiers pour modifier, changer adapter ou modifier l'existant.
- Les défaillances du produit dues à l'utilisation sans les accessoires fournis avec le produit ou homologués par le Fabricant.
- Les pièces pour l'usure normale ou dommage d'utilisation : pneu, chambre à air, frein,...

Le client doit faire son affaire personnelle de la sauvegarde régulière des données contenues sur son disque dur ou dans la mémoire interne de son appareil, et ce avant tout dépôt.

Auchan ne peut être tenu pour responsable de la perte ou de la destruction de données stockées ni des dommages aux logiciels consécutifs notamment à une restauration ou une panne.

De même, Auchan n'est pas tenu de vérifier que les cartes SIM / SD soient bien retirées des produits retournés.

Les dispositions ci-dessus ne peuvent en aucun cas réduire ou supprimer : la garantie légale visée ci-dessus, et la garantie commerciale du constructeur, si elle existe (cf. bon de garantie).

RESUMEN:

1. INSTRUCCIONES DE SEGURIDAD	P. 18
2. CARACTERÍSTICAS TÉCNICAS	P. 21
3. DESCRIPCIÓN	P. 21
4. ANTES DE LA PRIMERA PUESTA EN SERVICIO	P. 21
5. USO	P. 21
6. MANTENIMIENTO Y LIMPIEZA	P. 23
7. GARANTÍAS	P. 23

ES

1. INDICACIONES DE SEGURIDAD

Antes de utilizar este aparato eléctrico, lea atentamente las instrucciones siguientes y guarde el manual para futuras consultas:

1. Antes de enchufar el aparato a la toma de corriente de la pared, compruebe que la corriente eléctrica del local se corresponde con la indicada en la etiqueta de identificación del aparato.

Enchufe siempre el aparato a una conexión con toma de tierra.

2. Si el cable de alimentación se daña, deberá ser reemplazado por el fabricante, su agente de servicio o personal similarmente cualificado para evitar peligros.

3. Este aparato puede ser utilizado por niños a partir de los 8 años, siempre que estén bajo supervisión o hayan recibido instrucciones sobre el uso seguro del aparato y comprendan los riesgos que puede originar. Los menores de 8 años no deben realizar la limpieza y el mantenimiento sin supervisión de un adulto. Mantenga este aparato y su cable fuera del alcance de los niños menores de 8 años.

4. Este aparato puede ser utilizado por personas con capacidades físicas, sensoriales o mentales limitadas, o con falta de experiencia o conocimiento, siempre que estén bajo supervisión o hayan recibido instrucciones sobre el uso seguro del aparato y sobre los riesgos que puede originar.

5. No está permitido que los niños jueguen con el aparato.

6. El marcado de este aparato (símbolo de un contenedor de basura tachado) cumple la Directiva europea 2012/19/UE relativa a los «aparatos eléctricos y electrónicos usados» .



Este marcado informa que este equipo, al final de su vida útil, no puede desecharse con otros residuos domésticos. El usuario debe entregarlo a los operadores de recogida de los

aparatos eléctricos y electrónicos usados. Los operadores de recogida, que incluyen los puntos de recogida locales, las tiendas y las administraciones locales, crean un sistema adecuado para la recogida del aparato. Una recogida adecuada de los aparatos eléctricos y electrónicos usados ayuda a evitar los impactos nocivos para la salud de las personas y el medio ambiente que se deriven de los componentes peligrosos presentes, así como de un almacenamiento y tratamiento no adecuado de dichos aparatos.

7. Desenchúfelo de la toma de corriente cuando no lo utilice o antes de proceder con su limpieza.

8. ¡Atención! ¡No sumerja el cable de alimentación, el enchufe o el aparato en el agua o en cualquier otro líquido! ¡No sostenga el aparato debajo del agua corriente!

9. El aparato no debe funcionar con un temporizador externo o sistema de control a distancia.

10. ¡Riesgo de quemaduras! La placa calefactora y la jarra se calientan mucho durante el uso del aparato. Sujete la jarra por el asa.

11. Este aparato se ha diseñado para su uso doméstico y usos similares como:

– zonas de cocina del personal de almacenes, oficinas y otros entornos profesionales;

– casas de campo;

– clientes de hoteles, moteles y otros tipos de alojamiento;

– casas de huéspedes.

12. En el apartado “Limpieza y mantenimiento” se indican algunos consejos para limpiar el aparato.

13. Los consejos para la limpieza de las piezas del aparato que entran en contacto con los alimentos se indican en el capítulo “Limpieza y mantenimiento”.

14. Si utiliza un cable de extensión, compruebe que su capacidad se corresponde con la potencia de consumo del aparato.

15. Coloque el aparato en una superficie plana, estable y resistente al calor.

16. Apague siempre el aparato antes de desenchufarlo.

17. Enchufe el aparato a una toma de corriente de acceso fácil para poder desconectar el aparato inmediatamente en caso de

urgencia. Desenchufe el aparato de la toma de corriente para pararlo completamente. Utilice el enchufe como dispositivo de desconexión.

18. ¡Nunca utilice un aparato dañado! Desenchufe el aparato de la toma de corriente y contacte con su distribuidor si está dañado.

19. ¡Riesgo de descarga eléctrica! Nunca intente reparar el aparato usted mismo. En caso de funcionamiento incorrecto, solo el personal cualificado debe realizar las reparaciones.

20. No utilice el aparato con las manos mojadas o si el suelo está húmedo. No sujete nunca el enchufe con las manos mojadas.

21. ¡Nunca abra la carcasa del aparato! No inserte ningún objeto extraño en el interior de la carcasa.

22. No coloque objetos pesados encima del aparato. No coloque objetos con llamas (por ejemplo, velas) encima o cerca del aparato. No coloque recipientes llenos de agua (por ejemplo, vasos) encima o cerca del aparato.

23. Para conseguir una protección adicional, le recomendamos que utilice un interruptor diferencial (DCR) con una corriente de disparo que no sobrepase los 30 mA instalado en el circuito eléctrico que alimenta el aparato. Solo un electricista profesional debe realizar la instalación.

24. ¡Riesgo de asfixia! ¡Mantenga el embalaje fuera del alcance de los niños y de los bebés!

25. Recicle los materiales de embalaje según la normativa vigente. Solicite a las autoridades locales la ubicación de los centros o puntos de recogida.

26. Advertencia: No derrame nada sobre el conector.

27. Advertencia: un uso inapropiado puede dar lugar a lesiones.

28. La superficie de la resistencia eléctrica puede permanecer caliente por algún tiempo después de usarse.

29. La cafetera no debe colocarse en un armario cuando esté utilizándose.

2. CARACTERÍSTICAS TÉCNICAS

Tensión de funcionamiento	220 - 240 V~, 50-60 Hz
Consumo energético	900 W
Capacidad	1,5 litros
Tipo de protección	Clase I

ES

3. DESCRIPCIÓN

- | | |
|---|--|
| 1. Filtro | 6. Depósito de agua con indicador de nivel de agua |
| 2. Portafiltro | 7. Cable de alimentación con enchufe |
| 3. Jarra de cristal con tapa | 8. Tapa con boquilla de pulverización |
| 4. Placa calentadora | 9. Tapa del depósito del agua |
| 5. Interruptor de marcha/paro  con indicador de funcionamiento | |

4. ANTES DE LA PRIMERA PUESTA EN SERVICIO

4.1. Desembalaje

1. Retire el embalaje de todas las piezas.
2. Inmediatamente después, compruebe su integridad y si se han producido daños durante el transporte. Si la entrega está dañada o incompleta, contacte con nuestro servicio de posventa.
3. Limpie el aparato y sus componentes (→ 6. LIMPIEZA Y MANTENIMIENTO).



4.2. Eliminar los residuos en el producto

1. Coloque el aparato en una superficie plana, horizontal y resistente al calor.
2. Antes del primer uso, para obtener un aroma perfecto, ejecute 2 o 3 ciclos de funcionamiento con agua fría (sin café) (→ 5. USO).
3. Cuando se haya drenado totalmente el agua del aparato, desconecte la alimentación. Deseche el agua y deje enfriar el aparato durante 5 minutos. A continuación, vuelva a llenar de agua y repita el proceso.
4. Durante este procedimiento, se pueden desprender olores debido a la combustión de residuos. Esto no supone un funcionamiento incorrecto del aparato. ¡Asegúrese de que el aparato dispone de ventilación suficiente!
5. Deje enfriar el aparato a temperatura ambiente. Limpie el aparato (→ 6. LIMPIEZA Y MANTENIMIENTO).

5. USO

¡Atención!

- Llene siempre de agua la cafetera antes de encenderla. Le recomendamos que utilice agua blanda o filtrada para evitar la acumulación de depósitos de cal.
- No sobrepase el nivel máximo de agua **10** para evitar que el agua hirviendo se derrame.
¡Riesgo de quemaduras!
- Evite infusionar el café si el nivel de agua es inferior al indicador de nivel mínimo de **4**.

1. Abra la tapa del depósito de agua (9).
2. Abra la tapa con la boquilla de pulverización (8).
3. Añada la cantidad adecuada de agua en el depósito (6), en función del número de tazas que quiera preparar. El número de tazas se indica en el indicador de nivel del agua (6). No sobrepase el indicador de nivel máximo **10** del depósito graduado (6).
4. Coloque un filtro en el portafiltro (2).
5. Vierta la cantidad de café deseada en el filtro.
6. Abra la tapa con la boquilla de pulverización (8).
7. Cierre la tapa del depósito de agua (9).
8. Coloque la jarra de cristal (3) encima de la placa calefactora (4).
Nota: La cafetera incluye un sistema antigoteo. Este sistema evita que el café gotee por el portafiltro (2) al retirar un momento la jarra de cristal (3) durante la infusión. Vuelva a colocar la jarra de cristal en un tiempo máximo de 30 segundos; en caso contrario, el café podría rebosar.
9. Conecte la clavija de alimentación (7) a una toma de corriente compatible.
10. **Encendido del aparato:** pulse una vez el interruptor marcha/paro  (5). El indicador de funcionamiento se ilumina en blanca. El proceso de infusión comienza.
11. El aparato debe funcionar hasta que el depósito de agua (6) se vacíe.
12. Cuando la preparación del café haya finalizado, si no lo quiere servir inmediatamente, mantenga el interruptor en la posición “encendido”; el café se mantendrá caliente en la placa calentadora. El aparato se apagará automáticamente al cabo de 40 minutos. Para obtener un sabor óptimo del café, sívalo recién hecho.
13. También puede apagar el aparato inmediatamente pulsando el interruptor marcha/paro  (5).
14. El indicador de funcionamiento se apaga.

¡Atención! Cuando la jarra de cristal (3) esté vacía, pulse el interruptor marcha/paro  (5) para apagar el aparato manualmente. Nunca deje la jarra de cristal vacía sobre la placa calefactora (4) si la función de conservación del calor está activada.

15. Retire la jarra de cristal (3) de la placa calefactora (4) para servir el café. Para evitar que se derrame el café caliente, vértalo con cuidado.

¡Atención! Cuando mueva la jarra de cristal, sujétela por el asa. **¡Riesgo de quemaduras!**

16. Deje enfriar al cafetera durante un mínimo de 5 minutos entre dos ciclos de infusión.
17. Si no utiliza la cafetera, apáguela y desenchufe la clavija (7) de la toma de corriente.

¡Atención!

Antes de proceder a la limpieza, desenchufe el aparato de la toma de corriente y déjelo enfriar completamente.

¡Atención!

La jarra se ha diseñado para su uso con este aparato únicamente; no la utilice con un aparato de alta gama. Si la jarra está llena de café caliente, no la coloque encima de una superficie mojada o fría.

6. LIMPIEZA Y MANTENIMIENTO

- Lave el portafiltro y el filtro con agua tibia. Déjelos secar completamente.
- Lave la jarra con agua caliente y un poco de detergente suave.
- Aclárela con abundante agua limpia. Déjela secar completamente.

Nota: La jarra de cristal es apta para lavavajillas.

- Limpie con un paño suave y húmedo para eliminar las manchas. Déjelos secar completamente.

Advertencia: el agua u otros líquidos no deben penetrar en el aparato. Preste especial atención a todos los respiraderos.

- No utilice productos de limpieza agresivos o abrasivos.
- Guarde el aparato en un lugar seco, protegido de la humedad y de la luz del sol, y fuera del alcance de los niños.

6.1. Desincrustación

Nota : desincruste cafetera con regularidad. Los intervalos de desincrustación dependen fundamentalmente de la dureza del agua y la frecuencia de uso. Utilice únicamente desincrustantes comerciales y siga las instrucciones del fabricante.

1. Llene el depósito de agua (6) hasta el nivel máximo indicado **10** con agua y la cantidad adecuada de desincrustante.
2. Empezee la infusión (→ 5. USO).
3. Compruebe que el filtro (1) (sin café molido) y el portafiltro (2) estén bien colocados.
4. Encienda el aparato y deje "infundir" la solución desincrustante.
5. Apague el aparato cuando se haya "infundido" una taza de la solución desincrustante.
6. Deje reposar la solución durante 15 minutos y repita los pasos 3 y 5.
7. Encienda el aparato para que realice todo el ciclo hasta que la solución se haya "infundido" totalmente.
8. Al final del proceso de infusión, retire la jarra (3) llena. Sujete la jarra de cristal solo por el asa. **¡Riesgo de quemaduras!**
9. Los restos del descalcificador pueden afectar el sabor del café. La cafetera debe realizar 2 o 3 ciclos de infusión con agua limpia para eliminar todos los restos.
10. Limpie el aparato.

7. GARANTÍAS

Garantías y límites de responsabilidad

Los productos están garantizados durante 36 meses a partir de la fecha de compra o de entrega en el domicilio del cliente. Dependiendo del país, esta garantía consiste en 24 a 36 meses de garantía legal de conformidad.

Para los países que gozan de una garantía legal de conformidad de 24 meses, al expirar esta garantía entra en vigor una garantía comercial complementaria de 12 meses.

Modalidades de aplicación de las garantías

Para la garantía legal de conformidad

Le invitamos a solicitar más información a su distribuidor y/o a consultar sus CGV (Condiciones Generales de Venta).

Para la garantía comercial

Para todos los países excepto Francia, le invitamos a devolver el producto a la recepción del lugar de venta con el resguardo de la compra (como el recibo), el producto y los accesorios suministrados con su embalaje original. Es importante indicar la fecha de compra, el modelo y el número de serie o IMEI (por lo general, esta información aparece en el producto, el embalaje o el resguardo de la compra). Debe devolver el producto con los accesorios necesarios para su correcto funcionamiento (alimentación, adaptador, etc.). En el caso de que la garantía cubra su reclamación, el servicio posventa podrá, dentro de los límites de la legislación local, sea:

- Reparar o reemplazar las piezas defectuosas.
- Cambiar el producto devuelto por uno que tenga, al menos, las mismas funciones y que sea equivalente en cuanto a sus prestaciones.
- Reembolsar el producto al precio de compra mencionado en el resguardo de la compra.

Los productos reparados o sustituidos pueden incluir componentes y equipos nuevos y/o reacondicionados.

Exclusiones de la garantía comercial:

- Los daños o problemas causados por una utilización incorrecta, un accidente, una alteración o conexión eléctrica de intensidad o tensión inadecuada.
- El uso o almacenamiento perjudicial para la buena conservación del aparato (oxidación, corrosión), uso de energía, empleo o instalación no conforme a las instrucciones del fabricante o negligencia o uso de periféricos, softwares o consumibles inadecuados.
- Uso profesional o colectivo, industrial o comercial del producto.
- Los productos modificados, aquellos cuyo precinto de garantía o número de serie hayan sido dañados, alterados, eliminados o estén oxidados.
- Las baterías reemplazables y los accesorios están garantizados por un período de 6 meses.
- El fallo de la batería debido a una carga demasiado prolongada o por no respetar las instrucciones de seguridad explicadas en el manual.
- Los daños estéticos, como los arañazos, abolladuras o deterioros de cualquier otro tipo
- Los daños causados por cualquier intervención que efectúe una persona no autorizada.
- Los fallos provocados por un desgaste normal o que se deban al envejecimiento normal del producto: Juntas, filtros, accesorios, cepillo y manguera de aspiradora, lámparas, bombillas de retroproyector, agitadores de lavadora, etc.
- Las actualizaciones del software que se deban a un cambio de parámetros de red.
- Los daños causados por elementos externos al aparato (cuerpos extraños, insectos, etc.).
- El contenido de los aparatos - congelador, lavadora, etc. - (comida, ropa, etc.)
- Los fallos del producto que se deban al uso de softwares de terceros para cambiar, adaptar o modificar el existente.
- Los fallos del producto que se deban a su uso sin los accesorios incluidos con el producto o autorizados por el fabricante.
- Las piezas debido al desgaste normal o daños por el uso: neumático, cámara de aire, freno, etc.

El cliente es responsable de hacer regularmente una copia de seguridad de los datos contenidos en su disco duro o en la memoria interna de su dispositivo antes de cualquier depósito. Alcampo no puede considerarse responsable de la pérdida o destrucción de los datos almacenados ni de los daños en el software que resulten, en particular, de un restablecimiento o una avería. Asimismo, Alcampo no está obligado a comprobar que las tarjetas SIM o SD hayan sido retiradas de los productos devueltos.

Las disposiciones anteriores no pueden reducir ni eliminar en modo alguno: la garantía legal mencionada anteriormente ni la garantía comercial del fabricante, si existiera (consultar el formulario de garantía).

SUMÁRIO:

1. INDICAÇÕES DE SEGURANÇA	P. 25
2. CARACTERÍSTICAS TÉCNICAS	P. 28
3. DESCRIÇÃO	P. 28
4. ANTES DA PRIMEIRA UTILIZAÇÃO	P. 28
5. UTILIZAÇÃO	P. 28
6. MANUTENÇÃO E LIMPEZA	P. 30
7. GARANTIAS	P. 30

1. INSTRUÇÕES DE SEGURANÇA

Antes de usar este aparelho elétrico, leia atentamente as instruções seguintes e conserve o manual de utilização para consulta futura:

1. Antes de ligar o aparelho a uma tomada de corrente, certifique-se de que a corrente elétrica local corresponde à indicada na placa sinalética afixada ao aparelho.

Ligue sempre o aparelho a uma tomada com ligação à terra.

2. Se o fio da alimentação ficar danificado, tem de ser substituído pelo fabricante, pelo seu agente de reparação ou por uma pessoa igualmente qualificada, de modo a evitar perigos.

3. Este aparelho pode ser usado por crianças com mais de 8 anos de idade se forem supervisionadas ou se tiverem recebido instruções referentes à utilização segura do aparelho e compreenderem os riscos inerentes à sua utilização. A limpeza e manutenção deste aparelho não podem ser confiadas a crianças, a menos que tenham mais de 8 anos de idade e sejam supervisionadas por um adulto. Mantenha este aparelho e o seu cabo fora do alcance das crianças com menos de 8 anos de idade.

4. Este aparelho pode ser usado por pessoas com capacidades físicas, mentais ou sensoriais reduzidas, ou por pessoas que não tenham experiência nem conhecimentos, caso sejam supervisionadas e recebam instruções relativas à sua utilização em total segurança e se compreenderem os perigos associados à sua utilização.

5. As crianças não devem brincar com o aparelho.

6. A marcação deste aparelho (símbolo de um caixote do lixo com uma cruz) está em conformidade com a Diretiva europeia 2012/19/UE sobre os «equipamentos elétricos e eletrónicos usados». Esta marcação indica que este



equipamento, após o fim da sua vida útil, não pode ser eliminado com outros resíduos domésticos. O utilizador deve entregá-lo aos operadores de recolha de equipamentos elétricos e eletrónicos usados. Os operadores de recolha, que incluem pontos de recolha locais, lojas e autoridades locais, criam um sistema apropriado que permite a recolha do equipamento. Uma recolha apropriada dos equipamentos elétricos e eletrónicos usados permite evitar os impactos nefastos para a saúde humana e para o ambiente resultantes da presença de componentes perigosos, bem como de um armazenamento e tratamento inadequados destes equipamentos.

7. Desligue a ficha da tomada de corrente quando não estiver a usar o aparelho ou antes de proceder à sua limpeza.

8. Atenção! Não mergulhe o cabo de alimentação, a ficha elétrica e o aparelho, dentro de água ou de qualquer outro líquido! Nunca mantenha o aparelho debaixo de água corrente!

9. Este aparelho não deve funcionar com um temporizador externo ou um sistema de telecomando separado.

10. Risco de queimaduras! A placa de aquecimento e o jarro aquecem muito durante a utilização do aparelho. Segure o jarro apenas pela pega.

11. Este aparelho foi concebido para uso doméstico e utilizações similares, tais como:

- espaços de cozinha destinados aos membros do pessoal de lojas, escritórios e outros ambientes de trabalho ;
- casas de campo ;
- hóspedes de hotéis, motéis ou outros ambientes de tipo residencial;
- ambientes do tipo casa de hóspedes.

12. Os conselhos para limpar o aparelho podem ser encontrados no capítulo “Limpeza e manutenção”.

13. Os conselhos para a limpeza das peças do aparelho que entram em contacto com os alimentos estão disponíveis no capítulo “Limpeza e manutenção”.

14. Caso utilize um cabo de extensão, certifique-se de que a sua capacidade corresponde à potência de energia consumida pelo aparelho.

15. Coloque o aparelho numa superfície plana, estável e

resistente ao calor.

16. Desligue sempre o aparelho antes de desligar a ficha da tomada de corrente.

17. Ligue a ficha a uma tomada de corrente de fácil acesso para que o aparelho possa ser imediatamente desligado em caso de emergência. Retire a ficha da tomada de corrente para desligar completamente o aparelho. Use a ficha elétrica como dispositivo de corte de corrente.

18. Nunca utilize um aparelho danificado! Desligue o aparelho da tomada de corrente caso esteja danificado e contacte o seu revendedor.

19. Risco de choque elétrico! Não tente reparar pessoalmente o aparelho. Em caso de mau funcionamento, as reparações devem ser efetuadas por pessoal qualificado.

20. Não use o aparelho com as mãos molhadas ou se estiver sobre um piso húmido. Não toque na ficha elétrica com as mãos húmidas.

21. Não abra em caso algum o corpo do aparelho! Não insira objetos estranhos no interior do corpo do aparelho.

22. Não coloque objectos pesados em cima do aparelho. Não coloque objectos com chamas (por ex. velas) em cima ou ao lado do aparelho. Não coloque recipientes com água (por ex. jarras) sobre ou perto do aparelho.

23. Para obter proteção adicional, recomendamos a utilização de um dispositivo de corrente diferencial residual (RCD) com uma corrente de disparo não superior a 30 mA, instalado no dispositivo de circuito elétrico que alimenta o aparelho. A instalação deve ser realizada por um electricista experiente.

24. Risco de asfixia! Mantenha todos os materiais de embalagem fora do alcance das crianças e dos bebés!

25. Recicle os materiais de embalagem respeitando os regulamentos legais. Informe-se junto das autoridades locais onde se encontram os pontos de recolha ou de triagem de resíduos.

26. Aviso: Evite transbordos no conetor.

27. Aviso: Existe o potencial risco de lesões no caso de utilização incorreta.

28. A superfície do elemento de aquecimento pode permanecer quente durante um certo tempo após a utilização.

29. A máquina de café não deverá ser colocada dentro de um armário durante o funcionamento.

2. CARACTERÍSTICAS TÉCNICAS

Tensão de funcionamento	220 - 240 V~, 50-60 Hz
Consumo de energia	900 W
Capacidade	1,5 litros
Classe de proteção	Classe I

PT

3. DESCRIÇÃO

- | | |
|---|--|
| 1. Filtro | 6. Reservatório de água com indicador do nível de água |
| 2. Suporte do filtro | 7. Cabo de alimentação com ficha |
| 3. Jarro de vidro com tampa | 8. Tampa com bico de pulverização |
| 4. Placa de aquecimento | 9. Tampa do reservatório de água |
| 5. Interruptor de ligar/desligar  com indicador de funcionamento | |

4. ANTES DA PRIMEIRA UTILIZAÇÃO

4.1. Desembalar

1. Desembale todas as peças.
2. Imediatamente após desembalar, verifique a integridade e se existem danos devido ao transporte. Se a sua entrega estiver incompleta ou danificada, entre em contacto com o nosso serviço pós-venda.
3. Limpe o aparelho e os seus componentes (→ 6. LIMPEZA E MANUTENÇÃO).



4.2. Remover os resíduos existentes no produto

1. Coloque o aparelho numa superfície plana, estável e resistente ao calor.
2. Antes da primeira utilização, para obter um aroma perfeito, execute 2 ou 3 ciclos de funcionamento com água limpa (sem café) (→ 5. UTILIZAÇÃO).
3. Depois de a água passar totalmente através do aparelho, desligue a corrente. Despeje a água e depois deixe arrefecer durante 5 minutos. Em seguida, encha com água e depois repita o processo.
4. Durante este procedimento, um pode sentir-se um odor devido à combustão dos resíduos. Isso não representa um mau funcionamento do aparelho. Assegure uma ventilação suficiente no local!
5. Deixe o aparelho arrefecer à temperatura ambiente. Limpe o aparelho (→ 6. LIMPEZA E MANUTENÇÃO).

5. UTILIZAÇÃO

Atenção!

- Encha sempre a cafeteira com água antes de a ligar à corrente. Recomendamos a utilização de uma água macia ou filtrada para evitar depósitos de calcário.
- Nunca deixe que a água ultrapasse a indicação do nível máximo **10** para evitar que a água quente transborde durante a ebulição. **Risco de queimaduras!**
- Evite fazer infusão de café quando o nível da água for inferior à indicação do nível mínimo **4**.

1. Abra a tampa do reservatório de água (9).
2. Abra a tampa com o bico de pulverização (8).
3. Despeje a quantidade adequada de água no reservatório de água (6), em função do número de chávenas de café que deseja. O número de chávenas aparece no indicador do nível de água (6). Não ultrapasse a indicação do nível máximo **10** do reservatório graduado (6).
4. Coloque um filtro no suporte do filtro (2).
5. Coloque no filtro a quantidade desejada de café moído.
6. Abra a tampa com o bico de pulverização (8).
7. Feche a tampa do reservatório de água (9).
8. Coloque o jarro de vidro (3) sobre a placa de aquecimento (4).
N.B.: A máquina de café está equipada com um sistema anti-gotas. Este impede que o café pingue do suporte do filtro (2) quando retira o jarro de vidro (3) durante a infusão durante um curto período de tempo. Volte a colocar o jarro de vidro no espaço de 30 segundos, caso contrário o café pode transbordar.
9. Ligue a ficha de alimentação (7) a uma tomada de corrente compatível.
10. **Ligar o aparelho:** Prima uma vez o interruptor de ligar/desligar  (5). O indicador de funcionamento acende uma luz branca. O processo de infusão é iniciado.
11. Deixe o aparelho funcionar até o reservatório de água (6) ficar vazio.
12. Quando o processo terminar, se não quiser servir o café imediatamente, mantenha o interruptor na posição “on”; o café mantém-se quente na placa de aquecimento. O aparelho desliga-se automaticamente 40 minutos depois de ter sido ligado. Para obter um café de sabor excelente, sirva-o acabado de fazer.
13. Ou então, pode desligar o aparelho imediatamente premindo o botão de ligar/desligar  (5).
14. O indicador luminoso desliga-se.

Atenção! Quando o jarro de vidro (3) é despejado, prima o interruptor de ligar/desligar  (5) para desligar o aparelho manualmente. Nunca deixe o jarro vazio sobre a placa de aquecimento (4) enquanto a função de manter o calor estiver ativada.

15. Retire o jarro de vidro (3) da placa de aquecimento (4) para servir café. Para evitar derramar café quente, despeje-o com cuidado.

Atenção! Quando deslocar o jarro de vidro, segure-o apenas pela pega. **Risco de queimaduras!**

16. Deixe a máquina de café arrefecer durante pelo menos 5 minutos entre dois ciclos de infusão.
17. Quando não a utilizar, desligue a máquina de café e depois desligue a ficha (7) da tomada de corrente.

Atenção!

Antes de proceder à sua limpeza, desligue sempre o aparelho da tomada de corrente e deixe-o arrefecer completamente.

Atenção!

O jarro é concebido para ser usado unicamente com este aparelho, e não deve ser usado com um aparelho topo de gama. Quando o jarro está cheio de café quente, não o coloque sobre uma superfície molhada ou fria.

6. LIMPEZA E MANUTENÇÃO

- Lave o suporte do filtro e o filtro com água morna. Deixe-os secar completamente.
 - Lave o jarro com água morna e um detergente suave.
 - Enxaguar abundantemente com água limpa. Deixe-os secar completamente.
- N.B.:** O jarro de vidro pode ser lavado na máquina de lavar louça.
- Limpe-os com um pano macio e húmido para eliminar quaisquer manchas. Deixe-os secar completamente.

Aviso: Não deixe a água ou outros líquidos penetrarem no aparelho. Deve prestar especial atenção aos orifícios de ventilação.

- Nunca utilize produtos de limpeza fortes ou abrasivos.
- Mantenha o aparelho num local seco, protegido da humidade e da luz solar direta e fora do alcance das crianças.

6.1. Descalcificar

N.B. : Descalcifique a máquina de café regularmente. Os intervalos de descalcificação dependem principalmente da dureza da água e da frequência da utilização. Utilize apenas os produtos de descalcificação disponíveis no mercado e siga as instruções do fabricante.

1. Encha o reservatório de água (6) até ao nível máximo indicado **10** com água e a quantidade adequada do produto de descalcificação.
2. Inicie a infusão (→ 5. UTILIZAÇÃO).
3. Certifique-se de que o filtro (1) (sem café moído) e o suporte do filtro (2) estão no lugar correto.
4. Ligue o aparelho e deixe fazer a «infusão» da solução de descalcificação.
5. Desligue o aparelho depois de uma chávena de solução de descalcificação ter saído.
6. Deixe a solução repousar durante 15 minutos e depois repita as etapas 3 e 5.
7. Ligue o aparelho e deixe o ciclo continuar até que a solução tenha feito a «infusão» completamente.
8. No fim do processo de infusão, retire o jarro de vidro (3) cheio. Segure o jarro apenas pela pega. **Risco de queimaduras!**
9. Os resíduos do descalcificante podem afetar o sabor do café. Deixe a cafeteira executar 2 ou 3 ciclos de infusão com água limpa para remover todos os resíduos.
10. Limpe o aparelho.

7. GARANTIAS

Garantias e limites de responsabilidade

Os produtos têm uma garantia de 36 meses a partir da data de compra ou da data de entrega no domicílio do cliente. Dependendo do país, esta garantia consiste em 24 a 36 meses de garantia legal de conformidade.

Para os países que não beneficiem de uma garantia legal de conformidade de 24 meses, entra em vigor uma garantia comercial de 12 meses após o termo da primeira garantia, e como complemento desta.

Modalidades de acionamento das garantias

Para a garantia legal de conformidade

Convidamo-lo(a) a informar-se junto do seu distribuidor e/ou a consultar as CGV (Condições Gerais de Venda).

Para a garantia comercial

Convidamo-lo(a) a devolver o seu produto na receção do seu local de compra com o comprovativo de compra (tal como o recibo), o produto e os acessórios fornecidos, com a embalagem original, para todos os países, com exceção da França. É importante ter a informação da data de compra, o modelo e o número de série ou IMEI (estas informações aparecem habitualmente no produto, na embalagem ou no comprovativo de compra). Deve devolver o produto com os acessórios necessários ao seu correto funcionamento (alimentação, adaptador, etc.). No caso de a sua reclamação estar abrangida pela garantia, o serviço pós-venda poderá, dentro dos limites da legislação local:

- Reparar ou substituir as peças defeituosas
- Trocar o produto devolvido por um produto que tenha, no mínimo, as mesmas funcionalidades e que seja equivalente em termos de desempenho.
- Reembolsar o produto pelo preço de compra mencionado no comprovativo de compra.

Os produtos reparados ou substituídos podem incluir componentes e equipamentos novos e/ou reconicionados.

Exclusão da garantia comercial:

- Danos ou problemas causados pela utilização incorreta, acidentes, alteração ou ligação elétrica com corrente ou tensão incorreta.
- Utilização ou armazenamento prejudicial à boa conservação do dispositivo (oxidação, corrosão), utilização de energia, utilização ou instalação não conforme as instruções do fabricante, ou negligência ou utilização de periféricos, software ou consumíveis inadequados.
- Utilização profissional ou coletiva, industrial ou comercial do produto.
- Produtos modificados, aqueles cujo o selo de garantia ou o número de série tenham sido danificados, alterados, removidos ou oxidados.
- As baterias substituíveis e os acessórios têm uma garantia de 6 meses.
- Falha da bateria, provocada por um carregamento demasiado prolongado ou pelo desrespeito das instruções de segurança explicadas no manual de instruções
- Danos estéticos, incluindo riscos, mossas ou vandalismo
- Danos provocados por qualquer intervenção efetuada por uma pessoa não autorizada.
- Falhas provocadas pelo desgaste normal ou devidos ao envelhecimento normal do produto: vedantes, filtros, acessórios, escova e mangueira do aspirador, lâmpadas, lâmpadas de retroprojector, pás de máquina de lavar, etc.
- Atualizações do programa, devido a alterações nas configurações de rede
- Danos decorrentes de elementos exteriores ao aparelho (corpos estranhos, insetos, etc.)
- Conteúdo dos aparelhos - congelador, máquina de lavar...- (alimentos, vestuário,...)
- Falhas no produto devido à utilização de programas de terceiros para modificar, alterar, adaptar ou modificar o já existente.
- Falhas no produto devido à utilização sem os acessórios fornecidos com o produto ou homologados pelo Fabricante.
- Peças com desgaste normal ou danos de utilização: pneu, câmara de ar, travão,...

O cliente deve ser pessoalmente responsável pelo backup regular dos dados contidos no seu disco rígido ou na memória interna do seu dispositivo, e isto antes de qualquer entrega. O Auchan não pode ser responsabilizado pela perda ou destruição de dados armazenados, nem pelo danos no software resultantes, nomeadamente, de uma reparação ou avaria. Da mesma forma, o fabricante não é obrigado a verificar se os cartões SIM / SD foram devidamente retirados dos produtos devolvidos.

As disposições anteriores não podem, de forma alguma, reduzir ou eliminar: a garantia legal acima referida, e a garantia comercial do fabricante, se existente (cf. certificado de garantia.).

SPIS TREŚCI:

1. WSKAZÓWKI DOTYCZĄCE BEZPIECZEŃSTWA	S. 32
2. PARAMETRY TECHNICZNE	S. 35
3. OPIS	S. 35
4. PRZED PIERWSZYM UŻYCIEM	S. 35
5. UŻYTKOWANIE	S. 36
6. KONSERWACJA I CZYSZCZENIE	S. 37
7. GWARANCJE	S. 37

PL

1. WSKAZÓWKI DOTYCZĄCE BEZPIECZEŃSTWA

Przed użyciem niniejszego urządzenia elektrycznego prosimy o uważne przeczytanie instrukcji i jej zachowanie:

1. Przed włączeniem urządzenia do gniazdka, należy upewnić się, że napięcie sieciowe odpowiada parametrom zamieszczonym na tabliczce znamionowej urządzenia.

Wykorzystywane gniazdko elektryczne musi być uziemione.

2. Jeżeli przewód zasilający zostanie uszkodzony, aby uniknąć niebezpiecznych sytuacji, należy go wymienić. Wymiany powinien dokonać producent, przedstawiciel jego serwisu lub inne osoby o podobnych kwalifikacjach.

3. Urządzenie może być używane przez dzieci powyżej 8 roku życia w obecności osób dorosłych lub po zapoznaniu się z instrukcją obsługi urządzenia i ryzykiem związanym z jego użytkowaniem. Czyszczenie i konserwacja urządzenia nie może być powierzana dzieciom poniżej 8 roku życia, bez nadzoru osób dorosłych. Zarówno przelewowy ekspres do kawy jak i jego przewód zasilający trzymać poza zasięgiem dzieci poniżej 8 roku życia.

4. Przelewowy ekspres do kawy może być używany przez osoby o ograniczonych zdolnościach fizycznych, sensorycznych lub psychicznych lub nie znających zasad działania urządzenia, wyłącznie pod nadzorem osób trzecich lub samodzielnie po uprzednim zapoznaniu się i zrozumieniu instrukcji bezpiecznego użytkowania sprzętu.

5. Urządzenie nie może być wykorzystywane przez dzieci do zabawy.

6.  To urządzenie jest oznaczone zgodnie z Dyrektywą Europejską 2012/19/UE oraz polską Ustawą z dnia 11 września 2015 r. „O zużyтым sprzęcie elektrycznym i

elektronicznym” (Dz.U. z dn. 23.10.2015 poz. 11688) symbolem przekreślonego kontenera na odpady. Takie oznakowanie informuje, że sprzęt ten, po okresie jego użytkowania nie może być umieszczany łącznie z innymi odpadami pochodzącymi z gospodarstwa domowego. Użytkownik jest zobowiązany do oddania go prowadzącym zbieranie zużytego sprzętu elektrycznego i elektronicznego. Prowadzący zbieranie, w tym lokalne punkty zbiórki, sklepy oraz gminne jednostka, tworzą odpowiedni system umożliwiający oddanie tego sprzętu. Właściwe postępowanie ze zużytym sprzętem elektrycznym i elektronicznym przyczynia się do uniknięcia szkodliwych dla zdrowia ludzi i środowiska naturalnego konsekwencji, wynikających z obecności składników niebezpiecznych oraz niewłaściwego składowania i przetwarzania takiego sprzętu.

7. Wyjąć wtyczkę elektryczną z kontaktu, jeśli urządzenie nie jest używane lub ma być czyszczone.

8. Uwaga! Nie wkładać do wody ani do innego płynu przewodu zasilającego, wtyczki elektrycznej ani samego urządzenia! Nie polewać urządzenia bieżącą wodą!

9. Urządzenie nie jest przeznaczone do obsługi za pomocą zewnętrznego programatora czasu lub systemu zdalnego sterowania.

10. Ryzyko poparzenia! Płyta grzewcza i dzbanek mocno nagrzewają się podczas używania przelewowego ekspresu do kawy. Trzymać dzbanek za uchwyt.

11. Urządzenie znajduje zastosowanie w warunkach domowych i innych np.:

- w aneksach kuchennych przeznaczonych dla pracowników sklepów, biur lub innych środowisk zawodowych;
- w domkach letniskowych;
- w pokojach hotelowych, motelach i innych typach obiektów turystycznych;
- w pokojach gościnnych.

12. Rozdział „Czyszczenie i konserwacja” zawiera rady związane z czyszczeniem urządzenia.

13. Porady związane z czyszczeniem części urządzenia mających kontakt z produktami żywnościowymi zamieszczono w

rozdziale „Czyszczenie i konserwacja”.

14. Korzystając z przedłużacza, należy upewnić się, że jego moc odpowiada mocy urządzenia.

15. Używać przelewowego ekspresu do kawy na płaskiej i stabilnej powierzchni odpornej na wysoką temperaturę.

16. Przed wyjęciem wtyczki z gniazdka, należy wyłączyć przelewowy ekspres do kawy.

17. Podłączać przelewowy ekspres do kawy do łatwo dostępnego gniazdka, tak aby w razie zagrożenia istniała możliwość szybkiego wyjęcia wtyczki. Wyjąć wtyczkę z gniazdka, aby urządzenie było całkowicie wyłączone. Używać wtyczki elektrycznej do odłączania zasilania.

18. Nigdy nie używać uszkodzonego urządzenia! Wyłączyć przelewowy ekspres do kawy z kontaktu i skontaktować się z punktem serwisowym.

19. Zagrożenie porażeniem prądem! Nie przeprowadzać samodzielnych napraw. W przypadku uszkodzenia, oddać urządzenie do naprawy przez wykwalifikowanego elektryka.

20. Nie używać urządzenia mokrymi rękoma, ani stojąc na mokrej podłodze. Nie dotykać wtyczki mokrymi rękoma.

21. Nie otwierać obudowy przelewowego ekspresu do kawy! Nie wkładać żadnych przedmiotów do obudowy urządzenia.

22. Nie umieszczać na ekspresie ciężkich przedmiotów. Nie umieszczać przedmiotów z otwartym ogniem na urządzeniu, ani w jego pobliżu (np. świeczek). Nie umieszczać na ekspresie przedmiotów wypełnionych wodą (np. wazonów).

23. W celu zapewnienia dodatkowej ochrony, zalecamy zamontowanie w obwodzie elektrycznym, wyłącznika różnicowoprądowego 30 mA zainstalowanego w obwodzie urządzenia. Instalacja musi być przeprowadzona przez doświadczonego elektryka.

24. Zagrożenie uduszeniem! Przechowywać wszystkie opakowania poza zasięgiem dzieci i niemowląt!

25. Opakowanie poddać recyklingowi zgodnie z obowiązującymi normami. Zasięgnąć informacji odnośnie autoryzowanych punktów zbierania odpadów.

26. Ostrzeżenie: Należy unikać rozlewania czegokolwiek na złącze.

27. Ostrzeżenie: Niewłaściwe użycie grozi obrażeniami.

28. Po użyciu, powierzchnia elementu grzewczego może być

przez pewien czas gorąca.

29. W czasie użytkowania ekspres do kawy nie może stać w szafce.

2. PARAMETRY TECHNICZNE

Napięcie	220 - 240 V~, 50-60 Hz
Zużycie energii	900 W
Moc	1,5 litrów
Klasa ochrony	Klasa I

PL

3. OPIS

- | | |
|--|---|
| 1. Filtr | 6. Zbiornik na wodę ze wskaźnikiem poziomu wody |
| 2. Uchwyt filtra | 7. Przewód zasilający z wtyczką |
| 3. Szklany dzbanek z pokrywką | 8. Pokrywa z dyszą rozpylającą |
| 4. Płyta grzewcza | 9. Pokrywa zbiornika wody |
| 5. Przełącznik start/stop  z kontrolką pracy urządzenia | |

4. PRZED PIERWSZYM UŻYCIEM

4.1. Rozpakowanie

1. Rozpakować wszystkie części.
2. Natychmiast po rozpakowaniu, sprawdzić kompletność urządzenia i obecność ewentualnych uszkodzeń spowodowanych transportem. W razie stwierdzenia braku części lub uszkodzeń, prosimy o skontaktowanie się z naszym działem serwisowym.
3. Wyczyścić urządzenie i jego części (→ 6. CZYSZCZENIE I KONSERWACJA).



4.2. Usunąć z urządzenia pozostałości po opakowaniu

1. Używać przelewowego ekspresu do kawy na płaskiej i stabilnej powierzchni odpornej na wysoką temperaturę.
2. Przed pierwszym użyciem kawiarki, w celu uzyskania doskonałego aromatu, przeprowadzić 2 lub 3 cykle uruchomienia z użyciem samej wody (bez kawy) (→ 5. UŻYTKOWANIE).
3. Po przelaniu całej ilości wody, odłączyć zasilanie. Wyłączyć wodę, a następnie schłodzić urządzenie przez 5 minut. Ponownie napełnić wodą i powtórzyć czynność.
4. Podczas tej czynności z maszyny może wydobywać się nieprzyjemny na skutek spalania resztek. Nie oznacza to wadliwego działania urządzenia. Zapewnić właściwą wentylację pomieszczenia!
5. Schłodzić urządzenie do temperatury otoczenia. Umyć urządzenie (→ 6. CZYSZCZENIE I KONSERWACJA).

5. ZASTOSOWANIE

Uwaga!

- Przed włączeniem ekspresu, napełnić zbiornik wodą. Zalecamy używanie miękkiej lub przefiltrowanej wody, aby uniknąć powstawania złożeń wapiennych.
- Nie przekraczać podanego maksymalnego poziomu napełnienia **10** aby uniknąć przelania gorącej wody podczas jej podgrzewania. **Ryzyko poparzenia!**
- Nie zaparzać kawy jeśli poziom wody w zbiorniku wynosi **4**.

1. Otworzyć pokrywę zbiornika wody (9).
2. Otworzyć pokrywę z dyszą rozpylającą (8).
3. Włączyć odpowiednią ilość wody do zbiornika na wodę (6), w zależności od ilości filiżanek kawy do zrobienia. Ilość filiżanek kawy będzie wyświetlona na wskaźniku poziomu wody (6). Nie przekraczać maksymalnej ilości **10** na skali zbiornika (6).
4. Umieścić filtr w uchwycie (2).
5. Wsypaną odpowiednią ilość kawy do filtra.
6. Otworzyć pokrywę z dyszą rozpylającą (8).
7. Zamknąć pokrywę zbiornika wody (9).
8. Umieścić szklany dzbanek (3) na płycie grzewczej (4).
N.B.: Przelewowy ekspres do kawy wyposażony jest w system zapobiegający wyciekaniu. Zapobiega on wyciekaniu kawy z uchwytu filtra (2) po chwilowym wyjęciu szklanego dzbanka (3) w trakcie zaparzania kawy. Ponownie umieścić dzbanek pod filtrem w ciągu 30 sekund, w przeciwnym razie może dojść do wylania kawy.
9. Włączyć wtyczkę (7) do odpowiedniego gniazdka elektrycznego.
10. **Podłączenie urządzenia do zasilania:** Nacisnąć jeden raz przełącznik start/stop  (5). Lampka kontrolna stanu pracy zapali się na biały. Rozpoczyna się proces zaparzania.
11. Pozostawić włączone urządzenie aż do całkowitego opróżnienia zbiornika (6) wody.
12. Po zakończeniu parzenia, jeśli nie chcesz podać kawy od razu, przełącznik zasilania pozostawić w pozycji ON; kawa będzie podgrzewana na płycie grzewczej. Zasilanie urządzenia zostanie wyłączone automatycznie po 40 minutach od chwili włączenia. Dla optymalnego smaku kawy, podawać od razu po zaparzeniu.
13. Można również wyłączyć urządzenie przez naciśnięcie przełącznika start/stop  (5).
14. Lampka kontrolna stanu pracy zgaśnie.

Uwaga! Po wylaniu całej zawartości szklanego (3) dzbanka, nacisnąć przełącznik start/stop  (5) aby ręcznie wyłączyć urządzenie. Nie pozostawiać pustego dzbanka na płycie grzewczej (4) jeśli funkcja podgrzewania jest włączona.

15. Zdjąć szklany dzbanek (3) z płyty grzewczej (4) i serwować kawę. Ostrożnie wlewać kawę do filiżanek, uważając aby nie oblać się gorącym napojem.

Uwaga! Podczas podnoszenia dzbanka, używać wyłącznie jego uchwytu. **Ryzyko poparzenia!**

16. Pozostawić przelewowy ekspres do kawy do schłodzenia przez co najmniej 5 minut przed kolejnym zaparzeniem kawy.
17. Jeśli przelewowy ekspres do kawy jest nieużywany należy go wyłączyć i wyjąć wtyczkę (7) z gniazdka elektrycznego

Uwaga!

Przed przystąpieniem do mycia ekspresu, należy upewnić się, że urządzenie jest odłączone od zasilania i całkowicie zimne.

Uwaga!

Szklany dzbanek nadaje się tylko do użycia z tym ekspresem, nie wolno używać go z innego typu urządzeniami. Nie stawiać dzbanka z kawą na mokrej lub zimnej powierzchni.

6. CZYSZCZENIE I KONSERWACJA

- Przemycić ciepłą wodą uchwyt filtra i sam filtr. Dobrze wysuszyć.
- Umyć dzbanek ciepłą wodą z dodatkiem środka myjącego.
- Dokładnie wypłukać po umyciu. Dobrze wysuszyć.

N.B.: Szklany dzbanek może być myty w zmywarce do naczyń.

- Przemycić je mi miękką i wilgotną szmatką, aby usunąć z nich wszelkie plamy. Dobrze wysuszyć.

Ostrzeżenie : Uważać, aby woda nie dostała się do wnętrza urządzenia. Szczególną uwagę zwracać na otwory wentylacyjne.

- Nie używać żrących i ściernych środków do czyszczenia urządzenia.
- Przechowywać urządzenie w suchym miejscu, zabezpieczonym przed wilgocią i promieniami słonecznymi, poza zasięgiem dzieci.

6.1. Usuwanie kamienia

N.B. : Regularnie usuwać kamień z przelewowego ekspresu do kawy. Przerwy między odkamienianiem zależą głównie od twardości wody i częstotliwości używania przelewowego ekspresu do kawy. Do odkamieniania przelewowego ekspresu do kawy używać wyłącznie dostępnych na rynku środków, zgodnie z ich instrukcją użycia.

1. Napełnić zbiornik wodą (6) do wskazanego maksymalnego poziomu **10** i dodać odpowiedni środek odkamieniający.
2. Uruchomić zaparzenie (→ 5. UŻYTKOWANIE).
3. Upewnić się, że filtr (1) (bez kawy mielonej) i uchwyt filtra (2) znajdują się na swoim miejscu.
4. Włączyć urządzenie i pozostawić do „przelania” roztworu odkamieniającego.
5. Wyłączyć urządzenie po „przelaniu” jednej filiżanki roztworu odkamieniającego.
6. Pozostawić włączone urządzenie przez kilka 15 minut i powtórzyć czynności 3 i 5.
7. Włączyć ekspres i „przełączyć” pozostałą część roztworu odkamieniającego.
8. Po zakończeniu przelewania, zdjęć dzbanek z płyty grzewczej (3) z roztworem. Trzymać dzbanek wyłącznie za uchwyt. **Ryzyko poparzenia!**
9. Resztki środka odkamieniającego mogą zmienić smak kawy, dlatego zalecamy przepłukanie ekspresu 2 lub 3 - krotnie świeżą wodą w celu usunięcia resztek odkamieniacza.
10. Umyć urządzenie.

7. GWARANCJE

Gwarancje i ograniczenia odpowiedzialności

Produkty są objęte gwarancją przez okres 36 miesięcy od daty zakupu lub daty dostawy do domu klienta. W zależności od kraju gwarancja ta obejmuje od 24 do 36 miesięcy prawnej gwarancji zgodności.

W krajach, w których obowiązuje 24-miesięczna prawna gwarancja zgodności, po wygaśnięciu pierwszej gwarancji wchodzi w życie 12-miesięczna gwarancja handlowa, stanowiąca uzupełnienie tej ostatniej.

Warunki obowiązywania gwarancji

W przypadku prawnej gwarancji zgodności

Zachęcamy do zasięgnięcia informacji u dystrybutora i/lub zapoznania się z jego OWS (Ogólnymi Warunkami Sprzedaży).

W przypadku gwarancji handlowej

Zachęcamy do zwrotu produktu do recepcji sklepu, w którym został kupiony wraz z dowodem zakupu (np. paragonem) produktu i jego akcesoriów w oryginalnym opakowaniu dla wszystkich krajów poza Francją. Należy również podać takie informacje, jak data zakupu, model i numer seryjny lub IMEI (informacje te zwykle znajdują się na produkcie, opakowaniu lub dokumencie stanowiącym dowód zakupu). Należy dostarczyć produkt z wszystkimi akcesoriami niezbędnymi

dla jego prawidłowego funkcjonowania (zasilacz, adapter itd.).W przypadku, jeśli reklamacja jest objęta gwarancją, w zależności od obowiązujących przepisów miejscowych serwis naprawczy może:

- Przeprowadzić naprawę lub wymienić uszkodzone części.
- Wymienić zwracany produkt na inny o co najmniej takiej samej funkcjonalności i równoważnych parametrach wydajnościowych.
- Zwrócić cenę zakupu produktu, określoną w dokumencie stanowiącym dowód zakupu.

W produktach naprawionych lub wymienionych mogą znajdować się komponenty i wyposażenie nowe i/lub regenerowane.

Gwarancja handlowa nie obowiązuje w następujących przypadkach:

- Uszkodzenia lub problemy spowodowane niewłaściwym użytkowaniem, wypadkiem, przeprowadzeniem jakichkolwiek przeróbek urządzenia lub podłączeniem go do zasilania elektrycznego o nieprawidłowych parametrach natężenia lub napięcia.
- Użytkowanie lub przechowywanie szkodliwe dla dobrej konserwacji urządzenia (utlenianie, korozja), wykorzystywanie energii, użytkowanie lub instalacja niezgodne z instrukcjami producenta, zaniedbanie lub stosowanie nieodpowiednich urządzeń peryferyjnych, oprogramowania lub materiałów eksploatacyjnych.
- Profesjonalne lub zbiorowe, przemysłowe lub komercyjne wykorzystanie produktu.
- Przeprowadzenie modyfikacji urządzeń, których plomba gwarancyjna lub numer seryjny zostały uszkodzone, naruszone, usunięte lub uległy oksydacji.
- W przypadku baterii przeznaczonych do wymiany i akcesoriów okres gwarancji wynosi 6 miesięcy.
- Uszkodzenie baterii spowodowane przeładowaniem lub nieprzestrzeganiem wskazówek bezpieczeństwa zawartych w instrukcji obsługi.
- Uszkodzenia o charakterze estetycznym, takie jak zarysowania, wybrzuszenia lub akty wandalizmu.
- Uszkodzenia spowodowane przeprowadzeniem jakichkolwiek prac przez osoby nieuprawnione.
- Uszkodzenia spowodowane normalnym zużyciem lub starzeniem się produktu: uszczelki, filtry, akcesoria, szczotka i wąż do odkurzacza, lampy, lampy do rzutników, łopatki do pralek itp.
- Aktualizacja oprogramowania związana z modyfikacją parametrów sieci
- Uszkodzenia spowodowane przez elementy znajdujące się poza urządzeniem (ciała obce, owady itp.)
- Zawartość urządzeń – zamrażarka, pralka itd. – (żywność, odzież itd.).
- Uszkodzenia produktu spowodowane użyciem oprogramowania innych producentów w celu zmodyfikowania, zmiany, adaptacji lub modyfikacji istniejących.
- Uszkodzenia produktu spowodowane jego użyciem bez akcesoriów zatwierdzonych przez producenta.
- Normalne zużycie lub uszkodzenia części wynikające z użytkowania: opona, dętka, hamulec itp.

Klient jest odpowiedzialny za regularne tworzenie kopii zapasowych danych znajdujących się na jego dysku twardym lub w pamięci wewnętrznej urządzenia przed jego przekazaniem do naprawy. Auchan nie ponosi odpowiedzialności za utratę lub zniszczenie przechowywanych danych ani za uszkodzenia oprogramowania, w szczególności wynikające z przywrócenia parametrów fabrycznych lub awarii.

Analogicznie producent nie ponosi żadnej odpowiedzialności za sprawdzenie, czy ze zwracanych produktów zostały wyjęte karty SIM/SD.

Powyższe postanowienia w żaden sposób nie ograniczają ani nie eliminują: gwarancji prawnej, o której mowa powyżej oraz gwarancji handlowej producenta, jeśli jest udzielana (patrz karta gwarancyjna).

TARTALOM:

1. BIZTONSÁGI ELŐÍRÁSOK	39. O.
2. MŰSZAKI JELLEMZŐK	42. O.
3. LEÍRÁS	42. O.
4. AZ ELSŐ BEKAPCSOLÁS ELŐTT	42. O.
5. HASZNÁLAT	42. O.
6. KARBANTARTÁS ÉS TISZTÍTÁS	43. O.

1. BIZTONSÁGI ELŐÍRÁSOK

Az elektromos készülék használata előtt figyelmesen olvassa el a jelen használati utasítást, és őrizze meg a későbbi felhasználhatóság érdekében:

1. Mielőtt csatlakoztatná a készüléket az elektromos dugaljba, győződjön meg arról, hogy a helyi elektromos hálózat jellemzői megfelelnek a készülék adattábláján található adatoknak.

Csak földelt dugaljba csatlakoztassa a készüléket.

2. Ha a tápkábel megsérült, a veszélyek elkerülése érdekében a gyártóval vagy a gyártó szerviz-szakembereivel, vagy más szakképzett személlyel ki kell cseréltetni.

3. A készüléket 8 évesnél idősebb gyermekek felügyelet alatt, vagy a készülék megfelelő használatára vonatkozó utasítások és a vele járó kockázatok megértése után használhatják. A készülék tisztítása és karbantartása csak 8 évesnél idősebb gyermekekre bízható, és kizárólag felügyelet mellett végezhetik azt. A készüléket és zsinórját tartsa a 8 évesnél fiatalabb gyermekek számára nem elérhető helyen.

4. Akészüléketfizikai,érzékelésivagy szellemi képességeikben korlátozott, vagy megfelelő tapasztalattal és ismeretekkel nem rendelkező személyek felügyelet mellett, vagy a biztonságos használatra vonatkozó utasítások, és a használattal kapcsolatos veszélyek megértése után használhatják.

5. A gyermekek nem játszhatnak a készülékkel.

6. A készülék jelölése (áthúzott szemetes edény szimbólum) megfelel a 2012/19/EU európai irányelvnek „használt elektromos és elektronikus berendezésekről” . Ez a jelölés



arról tájékoztat, hogy hasznos élettartamát követően ezt a berendezést nem szabad más háztartási hulladékkal együtt kidobni. A felhasználó köteles azt átadni a használt elektromos és

elektronikus berendezések begyűjtőinek. A begyűjtés lebonyolítói, beleértve a helyi gyűjtőpontokat, üzleteket és helyi önkormányzatokat, megfelelő rendszert alakítanak ki a berendezések begyűjtésére. A használt elektromos és elektronikus termékek megfelelő begyűjtésével elkerülhetők a veszélyes alkatrészek jelenlétéből, valamint a berendezések nem megfelelő tárolásából és kezeléséből eredő, az emberi egészségre és a környezetre káros hatások.

7. Húzza ki a csatlakozózsínort a dugaljából, ha nem használja a készüléket, illetve a tisztítás megkezdése előtt.

8. Figyelem! A csatlakozózsínór, a hálózati csatlakozó és a készülék nem kerülhet vízbe vagy más folyadékba! Soha ne tartsa a készüléket folyó víz alá!

9. A készülék nem használható külső időzítő vagy különálló távirányító rendszer segítségével.

10. Égési sérülés veszélye! A melegítőlemez és a kancsó felforrósodnak a készülék működése során. A kancsót csak a fogantyújánál fogva fogja meg.

11. A készülék háztartási és hasonló jellegű felhasználásra készült, mint például:

– boltokban, irodákban és más munkahelyi, a személyzet számára fenntartott konyhai helyiségekben;

– panziókban;

– szállodák, motelek vagy más szálláshelyek vendégei számára;

– vendégház jellegű szálláshelyeken.

12. A készülék tisztítására vonatkozó ajánlásokat a „Tisztítás és karbantartás” fejezetben találhatja meg.

13. A készülék élelmiszerral érintkezésben lévő alkatrészeinek tisztítására vonatkozó ajánlásokat a „Tisztítás és karbantartás” című fejezetben találja.

14. Ha hosszabbítót használ, ellenőrizze, hogy annak kapacitása biztosan megfelel-e a készülék teljesítményének.

15. Helyezze a készüléket vízszintes, stabil, hőálló felületre.

16. Mindig kapcsolja ki a készüléket, mielőtt kihúzza a hálózati csatlakozót.

17. A hálózati csatlakozót könnyen elérhető dugaljba csatlakoztassa, hogy vészhelyzet esetén a készüléket azonnal

kihúzhassa. A készülék teljes kikapcsolásához húzza ki a hálózati csatlakozót az elektromos hálózatról. A készülék hálózati csatlakozója elektromos megszakítóként használható.

18. Ne használja a készüléket, ha károsodott! Ha a készülék károsodott, húzza ki a hálózatról, és lépjen kapcsolatba a kereskedéssel, ahol a készüléket vette.

19. Áramütés veszélye! Soha ne próbálja meg házilag megjavítani a készüléket! Hibás működés esetén a javítást képesített személynek kell elvégeznie.

20. Ne használja a készüléket vizes kézzel, vagy nedves padlózatán állva. Ne érjen hozzá a hálózati csatlakozóhoz nedves kézzel.

21. A készülék házát semmilyen esetben se nyissa ki! Ne nyomjon be semmilyen tárgyat a ház belsejébe.

22. Ne helyezzen semmilyen nehéz tárgyat a készülékre. Ne helyezzen nyílt lángot használó tárgyat (pl. gyertyát) a készülékre vagy a készülék mellé. Ne helyezzen vízzel megtöltött tárgyat (pl. vázát) a készülékre vagy a készülék mellé.

23. További védelmet jelent, ha ajánlásunk szerint áramvédőkészüléket (fi-relé) telepít az elektromos hálózatra, amelyről a készüléket működteti. A fi-relé érzékenysége legfeljebb 30 mA legyen. A telepítését gyakorlott villanszerelőnek kell elvégeznie.

24. Fulladásveszély! A csomagolóanyagokat tartsa távol a gyermekektől és csecsemőktől!

25. A hatályos jogszabályoknak megfelelően gondoskodjon a csomagolóanyagok újrahasznosításáról. Kérjen felvilágosítást a helyi hatóságoktól, hogy hol található a szelektív gyűjtőpontok vagy -udvarok.

26. Figyelmeztetés: Ügyeljen rá, hogy semmi ne folyjon a csatlakozóra.

27. Figyelmeztetés: A helytelen használat potenciális sérülés veszélyével jár.

28. A fűtőelem felülete használat után még egy ideig meleg maradhat.

29. A kávéfőzőt ne helyezze szekrénybe használat közben.

2. MŰSZAKI JELLEMZŐK

Üzemi feszültség	220 - 240 V~, 50-60 Hz
Energiafogyasztás	900 W
Kapacitás	1,5 liter
Biztonsági osztály	Osztály: I

3. LEÍRÁS

1. Szűrő
2. Szűrőtartó
3. Üvegkancsó fedéllel
4. Melegítő lemez
5. Ki-/bekapcsoló gomb  működést jelző lámpával
6. Víztartály vízszintjelzővel
7. Csatlakozózsínór hálózati csatlakozóval
8. Fedél porlasztófúvókával
9. A víztartály fedele

4. AZ ELSŐ HASZNÁLAT ELŐTT

4.1. Kicsomagolás

1. Csomagolja ki minden alkatrészt.
2. A kicsomagolást követően rögtön ellenőrizze, hogy minden alkatrész megvan-e, és a szállítás során nem sérültek-e. Ha a csomag sérült vagy hiányos, kérjük, lépjen kapcsolatba ügyfélszolgálatunkkal.
3. Tisztítsa meg a készüléket és az alkatrészeit (→ 6. TISZTÍTÁS ÉS KARBANTARTÁS).



4.2. Távolítsa el a maradványokat a termékről

1. Helyezze a készüléket vízszintes, egyenletes és hőálló felületre.
2. Az első használat előtt, a kiváló aroma érdekében, végezzen 2 vagy 3 főzési ciklust tiszta vízzel (kávé nélkül) (→ 5. HASZNÁLAT).
3. Miután az összes víz átfolyt a készüléken, húzza ki a készüléket a hálózathoz. Öntse ki a vizet, és hagyja a készüléket 5 percig hűlni. Töltse fel újra vízzel, és ismételje meg az eljárást.
4. Az eljárás során a maradványok elégéséből származó szagok keletkezése normális jelenség. Ez nem jelenti azt, hogy a készülék hibásan működik. Gondoskodjon a helyiség megfelelő szellőztetéséről!
5. Hagyja a készüléket szobahőmérsékletre hűlni. Tisztítsa meg a készüléket (→ 6. TISZTÍTÁS ÉS KARBANTARTÁS).

5. HASZNÁLAT

Figyelem!

- Mindig azelőtt tölts fel a kávéfőzőt vízzel, hogy bekapcsolná. Javasoljuk, hogy lágyított vagy szűrt vizet használjon a vízkőképződés elkerülése érdekében.
 - Soha ne töltsön több vizet a készülékbe a maximális szintjelző által meghatározottnál **10**, hogy a víz a forrás során ne fusson ki. **Égési sérülés veszélye!**
 - Ne főzzön úgy kávé, hogy a víz szintje a minimális szintet jelző vonal alatt van **4**.
1. Nyissa ki a víztartály fedelét (9).
 2. Nyissa ki a fedelet a porlasztófúvókával (8).

3. Öntse a szükséges vízmennyiséget a víztartályba (6), attól függően, hogy hány csésze kávé szeretne főzni. A csészék száma a vízszintjelzőn látható (6). Ne lépje túl a maximális vízszintjelzést **10** a tartály skálabeosztásán (6).
4. Helyezzen egy szűrőt a szűrőtartóba (2).
5. Öntse a kívánt őrltkávé-mennyiséget a szűrőbe.
6. Nyissa ki a fedelet a porlasztófűvókával (8).
7. Zárja vissza a víztartály fedelét (9).
8. Helyezze az üvegkancsót (3) a melegítő lemezre (4).
MEGJ.: A kávéfőző csepegésgátló rendszerrel rendelkezik. Ennek köszönhetően a kávé nem csöpög ki a szűrőtartóból (2), ha kiveszi az üvegkancsót (3) a kávéfőzés során egy rövid időre. Tegye vissza a helyére az üvegkancsót 30 másodpercen belül, ellenkező esetben a kávé kiömölhet.
9. Dugja a csatlakozószinórt (7) egy megfelelő dugaljba.
10. **A készülék bekapcsolása:** Nyomja meg egyszer a ki-/bekapcsoló gombot  (5). A működést jelző lámpa kigyullad. A kávéfőzés megkezdődik.
11. Hagyja működni a készüléket, amíg a víztartály (6) ki nem ürül.
12. Ha a kávéfőzés végétével nem kívánja azonnal felszolgálni a kávé, hagyja a kapcsolót „on” állásban: ekkor a melegítő lemez melegen tartja a kávé. A készülék a bekapcsolása után 40 perccel automatikusan kikapcsol. A kávé íze a főzés után frissen felszolgálva lesz a legjobb!
13. Bármikor kikapcsolhatja a készüléket a ki-/bekapcsoló gomb  megnyomásával (5).
14. A működést jelző lámpa kialszik.

Figyelem! Ha az üvegkancsó (3) kiürült, nyomja meg a ki-/bekapcsoló gombot  (5) a készülék kézi kikapcsolásához. Soha ne hagyja az üres kancsót a melegítő lemezen (4), ha a melegen tartó funkció működik.

15. Vegye le az üvegkancsót (3) a melegítő lemezeről (4) a kávé felszolgálásához. Óvatosan öntse csészékbe a kávé, ügyeljen, hogy ne öntse mellé a forró folyadékot.

Figyelem! Az üvegkancsót minden esetben kizárólag a fogantyújánál fogva fogja meg. **Égési sérülés veszélye!**

16. Hagyja hűlni a kávéfőzőt legalább 5 percig két kávéfőzési ciklus között.
17. Ha nem használja a kávéfőzőt, kapcsolja ki, és húzza ki a csatlakozót (7) az elektromos dugaljából.

Figyelem!

Mielőtt megkezdene a tisztítást, győződjön meg arról, hogy a készülék ki van húzva az elektromos csatlakozóból, és hagyja teljesen lehűlni.

Figyelem!

Az üvegkancsót csak ezzel a készülékkel szabad használni, más típusú készülékkel nem használható. Ha a kancsóban forró kávé van, ne rakja le nedves vagy hideg felületre.

6. TISZTÍTÁS ÉS KARBANTARTÁS

- Mossa el a szűrőtartót és a szűrőt langyos vízben. Hagyja teljesen megszáradni.
- Mossa el az üvegkancsót langyos vízben, kimélő mosogatószerrel.
- Alaposan öblítse át tiszta vízzel. Hagyja teljesen megszáradni.

MEGJ.: Az üvegkancsó mosogatógépben is mosható.

- Tisztítsa meg puha, nedves ronggyal a foltok eltávolítása érdekében. Hagyja teljesen megszáradni.

Figyelmeztetés: A készülék belsejébe nem kerülhet víz vagy más folyadék. Különösen ügyeljen a szellőzőnyílásokra.

- Soha ne használjon maró hatású tisztítószerrel vagy súrolószerrel.
- Tartsa a készüléket száraz, a nedvességtől és közvetlen napsugárzástól védett helyen, gyermekektől távol.

6.1. Vízkömentesítés

MEGJ.: Rendszeresen vízkömentesítse a kávéfőzőt. A vízkömentesítés gyakorisága alapvetően a víz keménységétől és a használat gyakoriságától függ. Csak kereskedelmi forgalomban kapható vízköoldót használjon, és kövesse a gyártó utasításait.

1. Töltse fel a víztartályt (6) a bejelölt maximum szintig **10** tiszta vízzel és a szükséges mennyiségű vízköoldóval.
2. Indítsa el a kávéfőzést (→ 5. HASZNÁLAT).
3. Ellenőrizze, hogy a szűrő (1) (őrölt kávé nélkül) és a szűrőtartó (2) a helyén van-e.
4. Kapcsolja be a készüléket és kezdje meg a „kávéfőzést” a vízköoldó folyadékkal.
5. Kapcsolja ki a készüléket, ha egy csésze vízköoldó folyadék „elkészült”.
6. Hagyja a folyadékot hatni 15 percig, majd ismétlje meg a 3 és az 5 lépést.
7. Kapcsolja be a készüléket, és hagyja működni addig, míg teljesen „lefőzi” a vízköoldó folyadékot.
8. A főzési folyamat végén vegye ki a megtelt üvegcancsót (3). A cancsót kizárólag a fogantyújánál fogva fogja meg. **Égési sérülés veszélye!**
9. A vízköoldó maradványai befolyásolhatják a kávé ízét. Végezzen 2 vagy 3 főzési ciklust a kávéfőzővel tiszta víz segítségével a maradványok eltávolítása érdekében.
10. Tisztítsa meg a készüléket.

REZUMAT:

1. INSTRUCȚIUNI DE SIGURANȚĂ	P. 45
2. CARACTERISTICI TEHNICE	P. 48
3. DESCRIERE	P. 48
4. ÎNAINTE DE PRIMA UTILIZARE	P. 48
5. UTILIZARE	P. 48
6. ÎNTREȚINERE ȘI CURĂȚARE	P. 49
7. GARANȚII	P. 50

1. INSTRUCȚIUNI DE SIGURANȚĂ

Înainte de a utiliza acest aparat electric, citiți cu atenție instrucțiunile de mai jos și păstrați-le pentru consultare ulterioară:

1. Înainte de a introduce aparatul într-o priză electrică, asigurați-vă că tensiunea electrică locală corespunde celei indicate pe eticheta indicatoare de pe aparat. Conectați întotdeauna aparatul la o priză cu împământare.

2. În cazul în care cablul de alimentare este deteriorat, acesta trebuie înlocuit de către producător, agentul service al acestuia sau de orice persoană calificată, pentru a se evita pericolele.

3. Acest aparat poate fi utilizat de către copii de minim 8 ani dacă se află sub supraveghere sau dacă au primit instrucțiuni cu privire la utilizarea adecvată a aparatului și înțeleg riscurile pe care le implică utilizarea acestuia. Curățarea și întreținerea acestui aparat nu trebuie încredințate copiilor decât dacă au peste 8 ani și dacă sunt supravegheați. Păstrați aparatul și cablul de alimentare departe de accesul copiilor sub 8 ani.

4. Acest aparat poate fi utilizat de către persoane cu capacități fizice, senzoriale sau mentale reduse sau lipsite de experiență sau cunoștințe doar dacă sunt supravegheate sau dacă au primit instrucțiuni cu privire la utilizarea acestuia în siguranță și dacă înțeleg pericolele legate de utilizarea aparatului.

5. Nu lăsați copiii să se joace cu aparatul.

6. Marcajul acestui aparat (simbolul unui tomberon de gunoi barat) este în conformitate cu Directiva Europeană 2012/19/UE privind „echipamentele electrice și electronice uzate”.



— Acest marcaj semnifică faptul că după terminarea duratei sale utile de viață, echipamentul nu poate fi eliminat împreună cu alte deșeuri menajere. Utilizatorul este obligat să îl predea operatorilor care colectează echipamente electrice și electronice

uzate. Operatorii de colectare, inclusiv punctele de colectare locale, magazinele și colecctivitățile locale, creează un sistem adecvat pentru colectarea echipamentelor. Colectarea corespunzătoare a echipamentelor electrice și electronice uzate evită impactul negativ asupra sănătății umane și a mediului, ce ar putea rezulta din prezența componentelor periculoase, precum și din depozitarea și tratarea necorespunzătoare a acestor echipamente.

7. Scoateți ștecherul din priză când nu mai utilizați aparatul sau când doriți să-l curățați.

8. Atenție! Nu introduceți cablul de alimentare, ștecherul electric și aparatul în apă sau în orice alt lichid! Nu țineți niciodată aparatul sub jet de apă!

9. Acest aparat nu este conceput să funcționeze cu un temporizator extern sau cu un sistem de comandă la distanță.

10. Risc de arsuri! Placa pentru încălzire și cana se încălzesc extrem de tare în timpul utilizării aparatului. Țineți cana doar de mâner.

11. Acest aparat este conceput pentru utilizare menajeră și alte utilizări similare, precum:

– spații de bucătărie destinate personalului din magazine, birouri și alte medii profesionale;

– reședințe la țară;

– clienți din hoteluri, moteluri sau alte medii de tip rezidențial;

– medii de tip case de oaspeți.

12. Puteți găsi recomandări pentru curățarea aparatului în capitolul „Curățare și întreținere”.

13. Recomandările pentru curățarea acelor componente ale aparatului care intră în contact cu alimentele sunt disponibile în capitolul „Curățare și întreținere”.

14. În cazul utilizării unui prelungitor, asigurați-vă că acesta are o capacitate conformă cu tensiunea electrică necesară aparatului.

15. Așezați aparatul pe o suprafață plată, stabilă și rezistentă la căldură.

16. Oprii întotdeauna aparatul înainte de a scoate din priză ștecherul.

17. Cuplați ștecherul electric într-o priză de curent ușor

accesibilă așa încât aparatul să poată fi decuplat imediat în caz de urgență. Scoateți ștecherul electric din priză după ce ați oprit complet aparatul. Utilizați ștecherul electric ca dispozitiv de întrerupere a curentului.

18. Nu utilizați niciodată un aparat deteriorat! Dacă aparatul este deteriorat, scoateți-l din priză și contactați comerciantul.

19. Risc de șoc electric! Nu încercați să reparați dumneavoastră aparatul. Dacă aparatul nu funcționează corespunzător, reparațiile trebuie efectuate de către un personal calificat.

20. Nu utilizați aparatul dacă aveți mâinile umede sau dacă vă aflați pe o suprafață umedă. Nu atingeți ștecherul cu mâinile umede.

21. Nu deschideți în nicio circumstanță carcasa aparatului! Nu introduceți niciun corp străin în interiorul carcasei.

22. Nu amplasați obiecte grele deasupra aparatului. Nu amplasați obiecte cu flacără (de ex. lumânări) pe sau lângă aparat. Nu amplasați obiecte care conțin apă (de exemplu, vase) pe sau lângă aparat.

23. Pentru un plus de protecție, vă recomandăm să utilizați un dispozitiv de protecție la curentul diferențial rezidual (DCR) cu un prag de declanșare de maxim 30 mA instalat în circuitul electric care alimentează aparatul. Instalarea trebuie efectuată de către un electrician experimentat.

24. Risc de sufocare! Păstrați toate materialele de ambalare departe de accesul copiilor și bebelușilor!

25. Reciclați materialele de ambalare respectând reglementările. Întrebați autoritățile locale unde se găsesc centrele de colectare sau depozitele de deșeuri reciclabile.

26. Avertisment: Evitați orice deversare pe conector.

27. Avertisment: În caz de utilizare greșită există risc de rănire.

28. Suprafața elementului încălzitor poate rămâne caldă ceva timp după utilizare.

29. Cafetiera nu trebuie amplasată într-un dulap când este în funcțiune.

2. CARACTERISTICI TEHNICE

Tensiune de funcționare	220 - 240 V~, 50-60 Hz
Consum energetic	900 W
Capacitate	1,5 litri
Clasă de protecție	Clasa I

3. DESCRIERE

1. Filtru
2. Portfiltru
3. Cană de sticlă cu capac
4. Placă pentru încălzire
5. Comutator pornire/oprire  cu led de funcționare
6. Rezervor de apă cu indicator pentru nivelul de apă
7. Cablu de alimentare cu ștecher electric
8. Capac cu duză de pulverizare
9. Capac rezervor de apă

RO

4. ÎNAINTE DE PRIMA UTILIZARE

4.1. Despachetare

1. Despachetați toate componentele.
2. Imediat după despachetare, verificați dacă sunt prezente toate componentele și dacă există deteriorări apărute în timpul transportului. Dacă produsul livrat este deteriorat sau incomplet, vă rugăm să contactați serviciul nostru post-vânzări.
3. Curățați aparatul și componentele acestuia (→ 6. CURĂȚARE ȘI ÎNTREȚINERE).

4.2. Îndepărtarea reziduurilor de pe produs



1. Așezați aparatul pe o suprafață plată, netedă și rezistentă la căldură.
2. Înainte de prima utilizare, pentru a obține aroma ideală efectuați 2 sau 3 cicluri de funcționare cu apă rece (fără cafea) (→ 5. UTILIZARE).
3. După ce apa s-a scurs complet prin aparat, opriți aparatul. Aruncați apa, după care lăsați aparatul să se răcească timp de 5 minute. Apoi, reumpleți cu apă și repetați procesul.
4. În decursul acestei proceduri, este posibil să se degaje un miros din cauza arderii reziduurilor. Acest lucru nu reprezintă o defectare a aparatului. Asigurați-vă că încăperea este ventilată suficient!
5. Lăsați aparatul să se răcească la temperatura camerei. Curățați aparatul (→ 6. CURĂȚARE ȘI ÎNTREȚINERE).

5. UTILIZARE

Atenție!

- Umpleți întotdeauna cafetiera cu apă înainte de a o porni. Este recomandată folosirea unei ape dedurizate sau filtrate pentru a evita acumularea depunerilor calcaroase.
- Nu umpleți niciodată aparatul cu apă dincolo de nivelul maxim **10** pentru a evita vărsarea apei fierbinți în timpul fierberii. **Risc de arsuri!**
- Evitați infuzarea cafelei când nivelul de apă este sub indicatorul nivelului minim de **4**.

1. Deschideți capacul rezervorului de apă (9).
2. Deschideți capacul cu duza de pulverizare (8).

3. Turnați cantitatea adecvată de apă în rezervorul de apă (6), în funcție de numărul de cești de cafea dorite. Numărul de cești este afișat pe indicatorul pentru nivelul de apă(6). Nu depășiți indicatorul care arată nivelul maxim **10** pe rezervorul gradat (6).
4. Puneți un filtru în portfiltru (2).
5. Puneți cantitatea dorită de cafea măcinată în filtru.
6. Deschideți capacul cu duza de pulverizare (8).
7. Închideți capacul rezervorului de apă (9).
8. Așezați cana de sticlă (3) pe placa pentru încălzire (4).
Notă: Cafetiera este dotată cu un sistem anti-picurare. Acesta împiedică picurarea cafelei din port-filtru (2) când scoateți cana de sticlă (3) în timpul infuzării pentru un scurt interval de timp. Puneți la loc cana de sticlă în următoarele 30 de secunde, în caz contrar este posibil să se verse cafeaua.
9. Cuplați ștecherul (7) la o priză compatibilă.
10. **Pornirea aparatului:** Apăsăți o dată pe comutatorul pornire/oprire  (5). Ledul de funcționare se aprinde alb. Procesul de infuzare începe.
11. Lăsați aparatul să funcționeze până când se golește rezervorul de apă (6).
12. Când procesul este finalizat, dacă nu doriți să o serviți imediat, lăsați întrerupătorul în poziția pornit, iar cafeaua va fi păstrată caldă prin dispozitivul de încălzire. Acesta va fi oprit automat după 40 de minute după pornire. Pentru un gust optim al cafelei, serviți-o proaspătă.
13. Ca alternativă, puteți stinge aparatul imediat apăsând pe comutatorul pornire/oprire  (5).
14. Ledul de funcționare se stinge.

Atenție! După golirea cării de sticlă (3), apăsați pe comutatorul pornire/oprire  (5) pentru a opri aparatul manual. Nu lăsați niciodată cana goală pe placa pentru încălzire (4) în timp ce funcția de menținere la cald este activată.

15. Ridicați cana de sticlă (3) de pe placa pentru încălzire (4) pentru a servi cafeaua. Turnați cu grijă, pentru a evita vărsarea cafelei fierbinți.

Atenție! În timp ce manevrați cana de sticlă, țineți-o doar de mâner. **Risc de arsuri!**

16. Lăsați cafetiera să se răcească timp de minim 5 minute între două cicluri de infuzare.
17. După ce nu o mai utilizați, opriți cafetiera, apoi scoateți ștecherul (7) din priză.

Atenție!

Înainte de a începe curățarea, scoateți aparatul din priză, apoi lăsați-l să se răcească complet.

Atenție!

Cana este concepută exclusiv pentru utilizarea cu acest aparat, aceasta nu trebuie să fie utilizată cu un aparat de categorie premium. Când cana este plină cu cafea fierbinte, nu o așezați pe o suprafață umedă sau rece.

6. CURĂȚARE ȘI ÎNTREȚINERE

- Spălați portfiltrul și filtrul cu apă caldută. Lăsați-le să se usuce complet.
- Spălați cana de sticlă cu apă caldută și un defergent delicat.
- Clătiți din abundență cu apă curată. Lăsați-le să se usuce complet.

Notă: Cana de sticlă poate fi spălată în mașina de spălat vase.

- Curățați-le cu o lavetă moale umedă pentru a îndepărta toate petele. Lăsați-le să se usuce complet.

Avertisment : Nu lăsați apa sau alte lichide să pătrundă în aparat. Acordați o atenție specială orificiilor de ventilare.

- Nu utilizați niciodată produse de curățare puternice sau produse abrazive.
- Păstrați aparatul într-un loc uscat, protejat de umezeală și razele soarelui și la distanță de accesul copiilor.

6.1. Detartrare

Notă : Detartrați cafetiera în mod regulat. Intervalele de detartrare depind în foarte mare măsură de duritatea apei și de frecvența utilizării. Utilizați doar produse de detartrare disponibile pe piață și urmați instrucțiunile producătorului.

1. Umpleți rezervorul de apă (6) până la nivelul maxim indicat **10** cu apă și cantitatea adecvată de detartrant.
2. Începeți infuzarea (→ 5. UTILIZARE).
3. Asigurați-vă că filtrul (1) (fără cafea măcinată) și portfiltrul (2) sunt la locul lor.
4. Aprindeți aparatul și lăsați-l să „infuzeze” soluția de detartrare.
5. Stingeți aparatul după „infuzarea” unei cești de soluție de detartrare.
6. Lăsați soluția timp de 15 minute, apoi repetați etapele 3 și 5.
7. Aprinde-ți aparatul și lăsați-l să-și efectueze ciclul până când soluția este complet „infuzată”.
8. După încheierea procesului de infuzare scoateți cana de sticlă (3) plină. Țineți cana de sticlă doar de mâner. **Risc de arsuri!**
9. Reziduurile detartrantului pot afecta gustul cafelei Lăsați cafetiera să efectueze 2 sau 3 cicluri de infuzare cu apă curată pentru a elimina toate reziduurile.
10. Curățați aparatul (→ 6. CURĂȚARE ȘI ÎNTREȚINERE).

7. GARANȚII

Garanții și limite de responsabilitate

Produsele sunt garantate pentru o perioadă de 36 de luni de la data achiziției sau de la data livrării la domiciliul clientului. În funcție de fiecare țară în parte, această garanție acoperă între 24 până la 36 de luni de garanție legală de conformitate.

Pentru țările care au doar o garanție legală de conformitate de 24 de luni, la expirarea primei garanții și în plus față de aceasta intră în vigoare o garanție comercială de 12 luni.

Modalități de punere în aplicare a garanției

Pentru garanția juridică a conformității

Vă invităm să vă adresați distribuitorului dvs. pentru mai multe informații și/sau să consultați condițiile generale de vânzare (CGV) ale acestuia.

Pentru garanția comercială

Vă invităm să returnați produsul la recepția magazinului de achiziție, împreună cu dovada de cumpărare (cum ar fi chitanța), cu produsul și accesoriile sale furnizate, cu ambalajul original, pentru toate țările altele decât Franța. Este important să fie disponibile informații precum data la care ați cumpărat produsul, modelul și numărul de serie sau IMEI (aceste informații apar de obicei pe produs, pe ambalaj sau pe dovada cumpărării). În mod implicit, trebuie să aduceți produsul în magazin împreună cu accesoriile necesare funcționării sale corecte (alimentare, adaptor, etc.). În cazul în care reclamația este acoperită de garanție, serviciul post-vânzare va putea, în limitele legislației locale:

- Să repare sau să înlocuiască piesele defecte.
- Să înlocuiască produsul returnat cu un produs care are cel puțin aceleași funcții și care este echivalent în termeni de performanță.
- Să ramburseze valoarea produsului la prețul de achiziționare menționat pe documentul prezentat drept dovadă a cumpărării.

Produsele reparate sau înlocuite pot să includă componente și echipamente noi și/sau recondiționate.

Excluderea garanției comerciale:

- Daunele sau problemele provocate de o utilizare incorectă, un accident, o avariere sau o conectare la o sursă electrică de intensitate sau de tensiune necorespunzătoare.
- Utilizarea sau depozitarea neconforme cu buna conservare a dispozitivului (oxidare, coroziune), utilizarea energiei, utilizarea sau instalarea neconformă cu instrucțiunile producătorului sau neglijența sau utilizarea de dispozitive periferice, software sau consumabile neadecvate.
- Utilizarea profesională sau colectivă, industrială sau comercială a produsului.
- Produsele modificate, cele al căror sigiliu de garanție sau număr de serie au fost deteriorate, alterate, distruse sau oxidate.
- Bateriile înlocuibile și accesoriile sunt garantate pentru o perioadă de 6 luni.
- Avarierea bateriei survenită din cauza unei încărcări prea lungi sau din cauza nerespectării instrucțiunilor de securitate explicate în broșură.
- Daunele estetice, care includ zgârieturi, umflături sau orice alt element de vandalism.
- Daunele cauzate de orice intervenție efectuată de o persoană neautorizată.
- Defecțiunile cauzate de uzura normală sau de învechirea normală a produsului: garnituri, filtre, accesorii, perie și furtun pentru aspirator, lămpi, lămpi pentru retroproiector, lame pentru mașini de spălat, etc.
- Actualizările programului informatic, cauzate de modificări ale parametrilor de rețea.
- Deteriorări cauzate de elemente din afara aparatului (corpuri străine, insecte etc.)
- Conținutul dispozitivelor - congelator, mașină de spălat...- (produse alimentare, îmbrăcăminte,...)
- Avarierea produsului cauzată de utilizarea unor alte programe informatice pentru a modifica, a schimba, a adapta sau a modifica programul informatic existent.
- Avarierea produsului cauzată de utilizarea acestuia fără accesorii furnizate împreună cu produsul sau omologate de către producător.
- Piese pentru uzura normală sau deteriorări cauzate de utilizare: anvelope, camere de aer, frâne,...

Clientul este responsabil pentru salvarea constantă a datelor conținute pe hard disk sau în memoria internă a dispozitivului său înainte de orice depunere.

Auchan nu poate fi considerat responsabil pentru pierderea sau distrugerea datelor stocate sau pentru deteriorarea software-ului care rezultă în special din restaurare sau defecțiune.

De asemenea, Auchan nu este obligat să verifice dacă utilizatorul a scos cartela SIM/SD din aparat în cazul produselor returnate.

Dispozițiile de mai sus nu reduc sau elimină în niciun fel: garanția legală menționată mai sus, precum și garanția comercială a producătorului, dacă aceasta există (a se vedea formularul de garanție).

ОГЛАВЛЕНИЕ:

1. ПРАВИЛА ТЕХНИКИ БЕЗОПАСНОСТИ	с. 52
2. ТЕХНИЧЕСКИЕ ХАРАКТЕРИСТИКИ	с. 55
3. ОПИСАНИЕ	с. 55
4. ПЕРЕД НАЧАЛОМ РАБОТЫ	с. 55
5. ИСПОЛЬЗОВАНИЕ	с. 55
6. ОБСЛУЖИВАНИЕ И ОЧИЩЕНИЕ	с. 57
7. ГАРАНТИИ	с. 57

1. ПРАВИЛА ТЕХНИКИ БЕЗОПАСНОСТИ

Перед использованием данного электроприбора внимательно ознакомьтесь с инструкцией и сохраните руководство пользователя, чтобы обращаться к нему в дальнейшем:

1. Перед включением прибора убедитесь в том, что напряжение в розетке соответствует напряжению, указанному на заводской табличке прибора. Подключайте данный прибор только в розетки с заземлением.

2. Если кабель питания поврежден, то во избежание поражения электрическим током его должен заменить изготовитель, его технический представитель или другой квалифицированный специалист.

3. Данный прибор может использоваться детьми старше 8 лет и лицами с ограниченными физическими или умственными способностями, а также теми, кто не знаком с принципами работы данного прибора после того, как они ознакомились с инструкцией по эксплуатации и осознали возможные риски. Очистка прибора и обслуживание не должны осуществляться детьми младше 8 лет и без присмотра взрослых. Храните прибор и шнур электропитания вне доступа детей младше 8 лет.

4. Данный прибор может использоваться лицами с ограниченными физическими или умственными способностями, а также теми, кто не знаком с принципами работы данного прибора после того, как они ознакомились с инструкцией по эксплуатации и осознали возможные риски.

5. Играть с прибором детям запрещено.

6.  Данный прибор маркируется символом перечеркнутого мусорного контейнера в соответствии с Европейской

директивой 2012/19/UE г. в отношении «отслуживших электрических и электронных приборов»). Эта маркировка указывает на то, что по истечении срока службы этот прибор запрещается выбрасывать вместе с прочими бытовыми отходами. Пользователь должен его сдать в пункт приема электрических и электронных приборов. Занимающиеся приемом организации, включая местные пункты приема, магазины и местные органы власти, формирует соответствующую систему для сбора такого оборудования. Надлежащий сбор отслуживших электрических и электронных приборов позволяет избежать вредного воздействия на здоровье человека и окружающую среду в результате наличия опасных компонентов, а также в результате неправильного хранения и обращения с этим оборудованием.

7. Отключите штепсельную вилку прибора из розетки перед его очищением или после завершения его использования.

8. Внимание! Запрещено помещать шнур электропитания, штепсельную вилку и прибор в воду и другую жидкость! Никогда не держите прибор под краном с водой!

9. Данный прибор не должен использоваться вместе с внешним таймером или системой дистанционного управления.

10. Риск получения ожогов! Подставка и кувшин нагреваются во время использования кофеварки. Держите прибор только за ручку.

11. Данный прибор предназначен для домашнего использования и аналогичных мест:

– кухни в магазинах, офисах и организациях для персонала;

– дома в деревне;

– в гостиницах, отелях и других местах для проживания людей;

– помещения типа гостевого домика.

12. Советы по очищению прибора содержатся в разделе «Очищение и обслуживание».

13. Вы сможете ознакомиться с правилами очищения деталей кофеварки, которые контактируют с пищевыми продуктами, в разделе «Очищение и обслуживание».

14. В случае использования удлинителя убедитесь в том, что его напряжение соответствует напряжению прибора.

15. Установите прибор на ровной устойчивой поверхности,

которой не страшны высокие температуры.

16. Перед тем, как вытащить штепсельную вилку из розетки, отключите прибор.

17. Подключайте прибор к розетке, расположенной близко к Вам, чтобы иметь возможность быстро отключить прибор в экстренном случае. Необходимо вытащить штепсельную вилку из розетки для того, чтобы окончательно выключить прибор. Используйте штепсельную вилку прибора в качестве устройства отключения.

18. Никогда не используйте поврежденный прибор! При повреждении отключите прибор из розетки и свяжитесь с продавцом.

19. Опасность повреждения электрическим током! Не пытайтесь починить прибор самостоятельно. В случае неисправности работы по ремонту должны производиться квалифицированными специалистами.

20. Запрещено держать прибор влажными руками или класть его на мокрую поверхность. Запрещено касаться штепсельной вилки влажными руками.

21. Запрещено открывать корпус прибора! Запрещено помещать какие-либо предметы внутрь корпуса.

22. Запрещено класть тяжелые предметы на прибор. Запрещено помещать прибор рядом с пламенем огня (например, около свеч). Запрещено помещать прибор рядом с предметами, наполненными водой (например, около ваз).

23. В целях обеспечения дополнительной безопасности рекомендуем использовать устройство дифференциальной защиты, рассчитанное на ток утечки 30 мА, и установить его в соответствующем месте. Установка должна производиться опытным электриком.

24. Риск удушения! Не давайте упаковочные материалы детям и младенцам.

25. Утилизировать упаковку необходимо в соответствии с соответствующими требованиями. Уточните у местных властей, где находятся центры сбора и утилизации мусора.

26. Внимание! Не допускайте проливания жидкости на электрические соединения.

27. Внимание! Риск получения травм при неправильном использовании.

28. Поверхность нагревательного элемента может

оставаться горячей в течение некоторого времени после использования.

29. Кофеварку не следует помещать в шкаф во время использования.

2. ТЕХНИЧЕСКИЕ ХАРАКТЕРИСТИКИ

Рабочее напряжение	220 - 240 V~, 50-60 Гц
Потребление электроэнергии	900 Вт
Вместимость	1,5 литров
Класс защиты	Класс I

3. ОПИСАНИЕ

- | | |
|---|--|
| 1. Фильтр | 6. Резервуар с водой с индикатором уровня воды |
| 2. Держатель фильтра | 7. Шнур электропитания со штепсельной вилкой |
| 3. Стекланный кувшин с крышкой | 8. Крышка с форсункой |
| 4. Нагревательная платформа | 9. Крышка резервуара с водой |
| 5. Кнопка включения/остановки  с индикатором | |

RU

4. ПЕРЕД НАЧАЛОМ ИСПОЛЬЗОВАНИЯ

4.1. Распаковка

1. Вытащите из упаковки все компоненты.
2. Сразу после распаковки проверьте покупку на комплектность и наличие повреждений, полученных при транспортировке. Если Ваш комплект неполный или был поврежден при доставке, свяжитесь с нашей сервисной службой.
3. Почистите прибор и его детали (→ 6. Очистление и обслуживание).

4.2. Извлеките из прибора остатки продуктов

1. Установите прибор на ровной устойчивой поверхности, которой не страшны высокие температуры.
2. Перед началом использования в целях получения идеального аромата кофе, запустите режим 2 или 3 с использованием свежей воды (без добавления кофе) (→ 5. ИСПОЛЬЗОВАНИЕ).
3. После прохождения воды через прибор отключите электропитание. Вылейте воду, остудите прибор в течение 5 минут. Затем наполните кофеварку водой и повторите процедуру.
4. В ходе процедуры может появиться неприятный запах по причине горения остатков. Это не говорит о неисправности прибора. Убедитесь в том, что комната должным образом проветривается.
5. Дайте прибору охладиться при комнатной температуре. Очистите прибор (→ 6. ОЧИЩЕНИЕ И ОБСЛУЖИВАНИЕ).



5. ИСПОЛЬЗОВАНИЕ

Внимание!

- Перед включением кофеварки в сеть наполняйте ее водой. Мы рекомендуем использовать смягченную или фильтрованную воду, чтобы предотвратить появление накипи.
- Вода не должна превышать максимальный уровень с отметкой **10**. Это позволит избежать переливания кипящей воды через край. **Риск получения ожогов!**
- Варить кофе не рекомендуется, если уровень воды ниже минимального уровня с отметкой **4**.

1. Откройте крышку резервуара с водой (9).
2. Откройте крышку с форсункой (8).
3. Налейте соответствующее количество воды в резервуар для воды (6) в зависимости от желаемого числа чашек кофе в итоге. Количество чашек кофе изображено на отметках уровня воды (6). Не превышайте максимальный уровень с отметкой **12** в резервуаре с водой (6).
4. Поместите фильтр в держатель фильтра (2).
5. Высыпьте желаемое количество молотого кофе в фильтр.
6. Откройте крышку с форсункой (8).
7. Закройте крышку резервуара с водой (9).
8. Поместите стеклянный кувшин (3) на нагревательную платформу (4).

Примечание.: Кофеварка оборудована клапаном против капель. Таким образом, держатель фильтра (2) не будет протекать в то время как Вы извлекаете стеклянный кувшин во время приготовления кофе (3). Поместите стеклянный кувшин обратно на платформу в течение 30 секунд, иначе кофе может перелиться через край.

9. Подключите штепсельную вилку (7) в совместимую розетку.
10. **Подключение прибора к сети:** Нажмите на кнопку включения/остановки  (5). Индикатор загорится и станет белым. Процесс варки кофе начался.
11. Прибор должен работать, пока резервуар с водой (6) не опустошится.
12. Если вы не будете разливать кофе сразу после заваривания, оставьте выключатель включенным; напиток на нагревательной пластине останется теплым. Через 40 минут после включения устройство автоматически выключится. Лучше всего пить кофе сразу после заваривания.
13. Вы можете отключить кофеварку самостоятельно, нажав на кнопку включения/остановки  (5).
14. Индикатор потухнет.

Внимание! Как только стеклянный кувшин (3) опустеет, нажмите на кнопку включения/остановки  (5) для того, чтобы вручную отключить прибор. Запрещено оставлять пустой стеклянный кувшин на нагревательной платформе (4) с включенной функцией подогрева.

15. Извлеките стеклянный кувшин (3) с нагревательной платформы, (4) чтобы разлить кофе по чашкам. Наливайте кофе в чашки аккуратно, чтобы не перевернуть кувшин.

Внимание! При переносе стеклянного кувшина с кофе держите его исключительно за ручку. **Риск получения ожогов!**

16. Кофеварка должна остудиться в течение 5 минут перед следующим запуском.
17. Если кофеварка не используется, отключите ее от электропитания (7) и розетки.

Внимание!

Перед тем, как приступить к очистке кофеварки, убедитесь в том, что она отключена от сети и успела остыть после последнего использования.

Внимание!

Кувшин может использоваться исключительно с данной кофеваркой. Помешать его в более мощные устройства данной серии запрещено. Если кувшин наполнен кофе, ставить его на влажную или холодную поверхность запрещено.

6. ОЧИЩЕНИЕ И ОБСЛУЖИВАНИЕ

- Промойте держатель фильтра и сам фильтр теплой водой. Высушите их.
- Промойте кувшин теплой водой с мягким моющим средством.
- Тщательно промойте чистой водой. Высушите их.

Примечание.: Стеклокерамический кувшин можно мыть в посудомоечной машине.

- Протрите их влажной мягкой тряпкой, чтобы удалить все пятна. Высушите их.

Внимание: Избегайте попадания жидкости внутрь корпуса прибора. Особое внимание следует уделить вентиляционным отверстиям.

- Никогда не используйте абразивные или сильнодействующие чистящие средства.
- Храните прибор в сухом прохладном месте, защищенном от влажности и прямого воздействия солнечных лучей, а также вне досягаемости детей.

6.1. Удаление накипи

Примечание.: Регулярно удаляйте накипь из кофеварки. Периодичность удаления накипи зависит от жесткости воды и частоты использования чайника. Используйте только средства по удалению накипи от производителя и внимательно следуйте инструкции.

1. Заполните резервуар для воды (6) до максимального уровня с отметкой **10** водой и соответствующим количеством средства для удаления накипи.
2. Запустите процесс варки (→ 5. ИСПОЛЬЗОВАНИЕ).
3. Убедитесь в том, что фильтр (1) (без молотого кофе) и держатель фильтра (2) установлены верно.
4. Включите прибор, чтобы раствор для удаления накипи прошел весь цикл варки.
5. Отключите прибор, когда весь раствор для удаления накипи окажется в стеклянном кувшине.
6. Раствор должен остыть в течение 15 минут, затем необходимо повторить этап 3 и 5.
7. Прибор должен проработать цикл до конца, чтобы раствор прошел процесс варки.
8. Извлеките стеклянный кувшин (3) который заполнился. Держать кувшин можно исключительно за ручку. **Риск получения ожогов!**
9. Остатки средства для удаления накипи могут повлиять на вкус кофе. Запустите кофеварку 2 или 3 раза без кофе, только с водой, чтобы удалить все остатки средства.
10. Очистите прибор.

RU

7. ГАРАНТИИ

Гарантии и ограничения ответственности

Гарантия на продукцию составляет 36 месяцев с даты покупки или с даты доставки на дом покупателю. В зависимости от страны эта гарантия включает 24–36-месячную юридическую гарантию соответствия.

В странах, где действует только 24-месячная юридическая гарантия соответствия, по истечении срока действия первой гарантии и в дополнение к ней вступает в силу 12-месячная коммерческая гарантия.

Условия применения гарантий

В отношении юридической гарантии соответствия

Предлагаем вам обратиться за дополнительной информацией к вашему дистрибьютору и/или ознакомиться с его ОУП (Общими условиями продажи).

В отношении коммерческой гарантии

Предлагаем вам принести ваш товар в администрацию пункта продажи с документом, подтверждающим покупку (например, чеком), продуктом со всеми поставляемыми с ним аксессуарами и в оригинальной упаковке. Эта процедура действует для всех стран, кроме Франции. Важно иметь информацию о дате покупки, модели и серийном номере или номере IMEI (эта информация обычно указывается на продукте, упаковке или в документе, подтверждающем покупку). Вы должны предоставить вместе с изделием аксессуары, необходимые для его надлежащей работы (например, шнур питания, переходник и т.д.). Если ваша претензия подпадает под гарантийное покрытие, служба послепродажного обслуживания может в рамках местного законодательства произвести одно из следующих действий:

- Починить или заменить неисправные детали;
- Обменять возвращенную продукцию на аналогичную, обладающую, как минимум, такими же функциональными возможностями и эквивалентной производительностью;
- Возместить покупателю сумму, равную цене покупки, указанной в подтверждающем покупке документе.

Отремонтированная и замененная продукция может содержать как новые, так и бывшие в употреблении детали и технические компоненты.

Исключения из покрытия коммерческой гарантии:

- Повреждения или проблемы, вызванные неправильным использованием, несчастным случаем, модификацией или подключением к сети с несоответствующими параметрами силы тока или напряжения.
- Использованием или хранением, наносящим вред сохранности продукта (окисление, коррозия), использованием энергии, эксплуатацией или установкой не в соответствии с инструкциями производителя, небрежностью или использованием неподходящих периферийных устройств, программного обеспечения или расходных материалов.
- Профессиональное или коллективное, промышленное или коммерческое использование продукта.
- Измененные продукты, у которых гарантийная пломба или серийный номер были повреждены, изменены, удалены или окислены.
- Гарантийный срок в отношении сменных аккумуляторов и аксессуаров составляет 6 месяцев.
- Отказ аккумулятора, вызванный слишком длительной зарядкой или несоблюдением правил техники безопасности, изложенных в инструкции.
- Эстетические дефекты, включая царапины, неровности и умышленно нанесенные повреждения.
- Повреждения, вызванные вмешательством неуполномоченных специалистов.
- Изъяны в результате естественного износа или старения продукта: уплотнительные прокладки, фильтры, аксессуары, щетка и шланг пылесоса, лампочки, лампы ретропроекторов, лопасти стиральных машин и т.д.
- Обновления программного обеспечения, вызванные изменениями параметров сети.
- Повреждения устройства, вызванные внешними факторами (инородные тела, насекомые и т.д.).
- Содержимое устройств: морозильник, стиральная машина... (еда, одежда,...).
- Неисправности в работе продукта вследствие использования стороннего программного обеспечения для изменения, модификации, адаптации или преобразования установленного программного обеспечения.
- Неисправности в работе продукта вследствие его использования без аксессуаров, поставляемых с ним или утвержденных Производителем.
- Детали в случае естественного износа или повреждений в ходе эксплуатации: шина, камера шины, тормоз,...

Клиент должен самостоятельно обеспечивать резервное копирование данных, содержащихся на его жестком диске или во внутренней памяти его устройства, регулярно, а также перед его сдачей.

«Ашан» не несет ответственности за потерю или уничтожение сохраненных данных или за повреждения программного обеспечения, возникшие, в частности, в результате восстановления или поломки.

Помимо того, «Ашан» не обязан проверять, были ли извлечены SIM-карты и/или карты SD из продукции, подлежащей возврату.

Вышеуказанные положения никоим образом не уменьшают и не отменяют: указанную выше юридическую гарантию и коммерческую гарантию производителя, если таковая существует (см. гарантийный бланк).

ЗМІСТ:

1. ПРАВИЛА ТЕХНІКИ БЕЗПЕКИ	с. 60
2. ТЕХНІЧНІ ХАРАКТЕРИСТИКИ	с. 63
3. ОПИС	с. 63
4. ПЕРЕД ПОЧАТКОМ РОБОТИ	с. 63
5. ВИКОРИСТАННЯ	с. 63
6. ОБСЛУГОВУВАННЯ ТА ОЧИЩЕННЯ	с. 64
7. ГАРАНТІЇ	с. 65

1. ПРАВИЛА ТЕХНІКИ БЕЗПЕКИ

Перед використанням приладу уважно ознайомтеся з інструкцією і збережіть довідник користувача, щоб звертатися до нього в подальшому:

1. Перед увімкненням переконайтеся, що напруга електромережі відповідає напрузі, зазначеній на заводській табличці приладу. Підключайте цей прилад тільки в розетки із заземленням.

2. Якщо шнур живлення пошкоджений, то, щоб запобігти ураженню електричним струмом, його повинен замінити виробник, його технічний представник або спеціаліст аналогічної кваліфікації.

3. Даний прилад може використовуватися дітьми старше 8 років і людьми з обмеженими фізичними та психічними можливостями, або людьми з недостатніми знаннями та досвідом за умови, що вони ознайомлені з інструкцією з експлуатації та усвідомлюють ризики, які можуть виникнути. Операції з очищення та обслуговування приладу не можуть здійснюватися дітьми молодше 8 років і дітьми без нагляду дорослих. Зберігайте прилад і шнур поза зоною досяжності дітей молодше 8 років.

4. Даний прилад може використовуватися людьми з обмеженими фізичними та психічними можливостями, або людьми з недостатніми знаннями та досвідом за умови, що вони ознайомлені з інструкцією з експлуатації та усвідомлюють ризики, які можуть виникнути.

5. Гратися з приладом дітям заборонено.

6.  Маркування цього пристрою (символ перекресленого контейнера для сміття) відповідає Європейській директиві

2012/19/ЄС р. «Про використане електричне та електронне обладнання» . Це маркування інформує про те, що дане обладнання після закінчення терміну його експлуатації не можна утилізувати разом з іншими побутовими відходами. Користувач зобов'язаний здати його підприємствам, що здійснюють збирання відпрацьованого електричного та електронного обладнання. Приймальні пункти, включаючи місцеві пункти збору, магазини та місцеві органи влади, створюють відповідну систему збору обладнання. Правильний збір використаного електричного та електронного обладнання дозволяє уникнути негативного впливу на здоров'я людей та навколишнє середовище, спричиненого наявністю небезпечних компонентів та неналежним зберіганням і поводженням з таким обладнанням.

7. Вимикайте прилад від електричної мережі після закінчення використання або перед очищенням.

8. Увага! Заборонено поміщати шнур електроживлення, електричну вилку і прилад у воду та іншу рідину! Ніколи не тримайте прилад під краном із водою!

9. Прилад не можна використовувати з таймером включення або окремою системою дистанційного керування.

10. Ризик отримання опіків! Підставка та глек нагріваються під час використання кавоварки. Тримайте прилад тільки за ручку.

11. Даний прилад призначений для використання в домашніх та/або аналогічних умовах:

– на кухнях крамниць, офісів та організацій для персоналу;

– у сільських домах;

– у гостиницях, мотелях та інших місцях для проживання людей;

- у приміщеннях типу гостьового будинку.

12. Поради по очищенню приладу викладені в розділі «Очищення і обслуговування».

13. Ви можете ознайомитись з правилами очищення деталей чайника, що контактують з харчовими продуктами, у розділі «Очищення і обслуговування».

14. У разі використання подовжувача переконайтеся в тому, що його напруга відповідає напрузі приладу.

15. Встановлюйте прилад тільки на термостійкі, рівні та сухі

поверхні.

16. Перед тим, як витягнути вилку з розетки, вимкніть прилад.

17. Підключайте прилад до розетки, розташованої близько до Вас, щоб мати можливість швидко відключити фен в екстреному випадку. Необхідно витягнути вилку з розетки для того, щоб остаточно вимкнути прилад. Використовуйте вилку приладу в якості пристрою відключення.

18. Ніколи не використовуйте пошкоджений прилад! При пошкодженні вимкніть прилад з розетки і зв'яжіться з продавцем.

19. Небезпека ураження електричним струмом! Не намагайтеся полагодити прилад самостійно. У разі несправності, роботи по ремонту повинні проводитися кваліфікованими фахівцями.

20. Заборонено тримати прилад вологими руками або класти його на мокру поверхню. Заборонено торкатися електричної вилки вологими руками.

21. Заборонено відкривати корпус фена! Заборонено розміщувати будь-які предмети всередину корпусу фена.

22. Заборонено класти важкі предмети на прилад. Заборонено розміщати прилад поруч з полум'ям вогню (наприклад, біля свічок). Заборонено розміщати прилад поруч з предметами, наповненими водою (наприклад, біля ваз).

23. З метою додаткової безпеки рекомендуємо використовувати пристрій диференційного захисту, розрахований на струм утчки 30 мА та встановити його у відповідному місці. Установка повинна здійснюватися досвідченим електриком.

24. Ризик удушення! Не давайте пакувальні матеріали дітям та немовлятам.

25. Утилізувати упаковку необхідно згідно з відповідними вимогами. Уточніть у місцевої влади, де знаходяться центри збору і утилізації сміття.

26. Попередження: уникайте розливання на роз'єм.

27. Попередження: Існує потенційний ризик пошкодження в разі неправильного використання.

28. Поверхня нагрівального елемента може залишатися гарячою протягом деякого часу після використання.

29. Кавоварку не можна ставити в шафу під час використання.

2. ТЕХНІЧНІ ХАРАКТЕРИСТИКИ

Робоча напруга	220 - 240 V~, 50-60 Гц
Споживання електроенергії	900 Вт
Місткість	1,5 л
Клас захисту	Клас I

3. ОПИС

- | | |
|--|--|
| 1. Фільтр | 6. Резервуар для води з індикатором рівня води |
| 2. Тримач фільтра | 7. Шнур живлення зі штепсельною вилкою |
| 3. Скляний глек з кришкою | 8. Кришка з форсункою |
| 4. Нагрівальна платформа | 9. Кришка резервуара для води |
| 5. Кнопка Увімкнення/Вимкнення  з індикатором | |

4. ПЕРЕД ПОЧАТКОМ ВИКОРИСТАННЯ

4.1. Розпакування

1. Витягніть з упаковки всі компоненти.
2. Відразу після розпакування перевірте покупку на комплектність і наявність пошкоджень, отриманих при транспортуванні. Якщо Ваш комплект неповний або був пошкоджений при доставці, зв'яжіться з нашою сервісною службою.
3. Почистіть прилад та його деталі (→ 6. ОЧИЩЕННЯ І ОБСЛУГОВУВАННЯ).



4.2. Вийміть з приладу залишки продуктів

1. Ставте прилад лише на термостійкі та рівні поверхні.
2. Щоб отримати ідеальний кавовий аромат, перш ніж почати користування приладом запустіть режим 2 або 3 використовуючи свіжу воду (без додавання кави) (→ 5. ВИКОРИСТАННЯ).
3. Після того, як вода пройде через прилад, вимкніть електроживлення. Вилийте воду, дайте приладу охолонути протягом 5 хвилин. Потім заповніть кавоварку водою та повторіть процедуру.
4. Під час процедури може з'явитися неприємний запах через горіння залишків. Це не говорить про несправність приладу. Переконайтеся в тому, що кімната належним чином провітрюється.
5. Дайте приладу охолонути при кімнатній температурі. Очистіть прилад (→ 6. ОЧИЩЕННЯ І ОБСЛУГОВУВАННЯ).

UA

5. ВИКОРИСТАННЯ

Увага!

- Заповнюйте кавоварку водою перш ніж увімкнути її в електромережу. Щоб попередити утворення накипу, ми рекомендуємо використовувати пом'якшену або фільтровану воду.
 - Вода не повинна перевищувати максимальний рівень з відміткою **10**. Це дозволить уникнути переливання киплячої води через край. **Ризик отримання опіків!**
 - Варити каву не рекомендується, якщо рівень води нижче за відмітку **4**.
1. Відкрийте кришку резервуару для води (9).
 2. Відкрийте кришку з форсункою (8).
 3. Налийте необхідну кількість води у резервуар для води (6) залежно від бажаної кількості чашок готової кави. Кількість чашок кави позначено на відмітках рівня води (6). Не перевищуйте максимальний рівень **10** у резервуарі для води (6).
 4. Встановіть фільтр у тримач фільтра (2).
 5. Насипте необхідну кількість молотої кави у фільтр.
 6. Відкрийте кришку з форсункою (8).
 7. Закрийте кришку резервуару для води (9).
 8. Поставте скляний глек (3) на нагрівальну платформу (4).
Примітка.: Кавоварка обладнана клапаном проти крапель. Таким чином, тримач фільтра (2) не протікатиме у той час, коли Ви вийматимете скляний глек (3) під час приготування кави. Поверніть скляний глек на платформу не пізніше, ніж за 30 секунд, інакше кава може перелитися через край.
 9. Підключіть електричну вилку приладу (7) в сумісну розетку.
 10. **Підключення приладу до мережі:** Натисніть на кнопку Увімкнення/Вимкнення  (5). Індикатор загориться і стане білим. Процес варіння кави почався.
 11. Прилад має працювати, доки резервуар з водою (6) не стане порожнім.
 12. Якщо ви не будете розливати каву відразу після заварювання, залиште вимикач увімкненим; напій на нагрівальній пластині залишатиметься теплим. Через 40 хвилин після ввімкнення прилад автоматично вимкнеться. Щоб кава смакувала найкраще, пийте її відразу після заварювання.
 13. Ви можете вимкнути кавоварку самостійно натиснувши кнопку Увімкнення/Вимкнення  (5).
 14. Індикатор погасне.

Увага! Щойно скляний глек (3) спорожніє, натисніть кнопку Увімкнення/Вимкнення  (5), щоб вимкнути прилад вручну. Забороняється залишати пустий скляний глек на нагрівальній платформі (4) з увімкненою функцією підігріву.

15. Зніміть скляний глек (3) з нагрівальної платформи (4), щоб розлити каву в чашки. Наливайте каву в чашки обережно, щоб не перегорнути глек.

Увага! При перенесенні глека з кавою тримайте його виключно за ручку. **Ризик отримання опіків!**

16. Кавоварка має охолонути протягом 5 хвилин перед наступним запуском.
17. Якщо ви не користуєтесь кавоваркою, відключіть її від електроживлення (7) та розетки.

Увага!

Перш ніж почати чищення кавоварки, переконайтесь, що вона відключена від мережі та встигла охолонути.

Увага!

Глек може використовуватись виключно з даною кавоваркою. Поміщати його у більш потужні прилади даної серії заборонено. Якщо глек наповнений кавою, ставити його на вологу або холодну поверхню забороняється.

6. ОЧИЩЕННЯ І ОБСЛУГОВУВАННЯ

- Промийте тримач фільтра і сам фільтр теплою водою. Дайте їм висохти.
- Промийте глек теплою водою з м'яким миючим засобом.
- Ретельно промийте чистою водою. Висушіть його.

Примітка.: Скляний глек можна мити у посудомийній машині.

- Протріть їх вологою м'якою ганчіркою, щоб видалити всі плями. Висушіть їх.

Увага: Уникайте потрапляння рідини всередину корпусу. Особливу увагу варто приділяти вентиляційним отворами.

- Ніколи не використовуйте абразивні та сильнодіючі миючі засоби.
- Зберігайте прилад у сухому прохолодному місці, захищеному від вологи та прямого потрапляння сонячних променів, а також поза зоною досяжності дітей.

6.1. Видалення накипу

Примітка.: Регулярно видаляйте накип з кавоварки. Періодичність видалення накипу залежить від жорсткості води та частоти використання чайника. Для очищення чайника від накипу використовуйте лише спеціально призначені для цього засоби від виробника та дотримуйтесь інструкції.

1. Заповніть резервуар для води (6) до максимального рівня з відміткою **10** водою та необхідною кількістю засобу для видалення накипу.
2. Запустіть процес варіння (→ 5. ВИКОРИСТАННЯ).
3. Переконайтеся, що фільтр (1) (без молотої кави) і тримач фільтра (2) встановлені правильно.
4. Увімкніть прилад, щоб засіб для видалення накипу пройшов повний цикл варіння кави.
5. Вимкніть прилад, коли весь засіб для видалення накипу опиниться у скляному глеку.
6. Дайте розчину охолонути протягом 15 хвилин, після чого повторіть етап 3 та 5.
7. Прилад має відпрацювати весь цикл до кінця, щоб розчин пройшов процес варіння.
8. Вийміть заповнений скляний глек (3). Тримати прилад можна виключно за ручку. **Ризик отримання опіків!**
9. Залишки засобу для видалення накипу можуть вплинути на смак кави. Запустіть кавоварку 2 або 3 рази без кави, лише з чистою водою, щоб видалити всі залишки засобу.
10. Очистіть прилад.

7. ГАРАНТІЇ

Гарантії та обмеження відповідальності

Строк дії гарантії на продукцію становить 36 місяців із дати її придбання або доставки додому покупцю.

Залежно від країни строк дії юридичної гарантії відповідності може становити від 24 до 36 місяців. Для країн, які надають виключно юридичну гарантію відповідності строком на 24 місяці, комерційна гарантія строком на 12 місяців починає діяти після закінчення строку дії першої гарантії та є її доповненням.

Порядок гарантійного обслуговування

Обслуговування згідно з юридичною гарантією відповідності

Відповідну інформацію можна отримати у свого дистриб'ютора та / або знайти в загальних умовах продажу.

Обслуговування згідно з комерційною гарантією

Товар можна повернути до пункту продажу разом із документом про підтвердження покупки (зокрема квитанцією), аксесуарами, що постачалися разом із ним, і оригінальною упаковкою в усіх країнах, окрім Франції. Важливо надати інформацію про дату покупки товару, його

модель і серійний номер або код IMEI (ця інформація зазвичай зазначена на виробі, упаковці або в документі про підтвердження покупки). Виріб слід приносити до пунктів обслуговування разом із аксесуарами, необхідними для його належного функціонування (блок живлення, адаптер тощо). Якщо на ваш товар поширюється гарантія, в пунктах післяпродажного обслуговування вам можуть запропонувати наступне (відповідно до місцевого законодавства):

- Полагодити або замінити несправні деталі;
 - Обміняти виріб на аналогічний, який має принаймні подібні функції та є рівноцінним із точки зору продуктивності;
 - Повернути вартість придбаного товару, зазначену в документі про підтвердження покупки.
- Відремонтовані чи замінені вироби можуть містити нові та / або відремонтовані деталі чи обладнання.

Винятки з комерційної гарантії.

- Пошкодження або проблеми, спричинені неналежним використанням пристрою, нещасним випадком, модифікацією або підключенням пристрою до електричної мережі з невідповідною силою струму або напругою.
- Використання або зберігання пристрою в умовах, що можуть призвести до виникнення шкідливих наслідків (окислення, корозія), неналежне використання енергії, недотримання інструкцій виробника щодо використання або встановлення, недбалість або використання неналежних периферійних пристроїв, програмного забезпечення або витратних матеріалів.
- Професійне, колективне, промислове або комерційне використання виробу.
- Модифіковані пристрої, у яких гарантійна пломба або серійний номер були пошкоджені, змінені, видалені або окислилися.
- Гарантія на змінні батареї й аксесуари становить 6 місяців.
- Несправність батареї, спричинена занадто тривалим зарядженням або недотриманням інструкцій із техніки безпеки.
- Косметичні пошкодження, зокрема подряпини, вм'ятини або навмисне псування.
- Пошкодження, спричинені втручанням некваліфікованих спеціалістів.
- Несправності, що виникли внаслідок природного зношення або старіння пристрою, зокрема таких деталей: роз'ємів, фільтрів, аксесуарів, щіток і шлангів для пилососа, ламп, ламп для проекторів, лопатей барабана пральних машин тощо.
- Оновлення програмного забезпечення у зв'язку зі зміною мережевих налаштувань.
- Пошкодження, викликані впливом зовнішніх факторів (сторонніх тіл, комах тощо).
- Вміст пристрою – морозильної камери, пральної машини тощо – (їжа, одяг тощо).
- Збої в роботі приладу, спричинені використанням стороннього програмного забезпечення для модифікації, зміни або адаптації існуючих налаштувань.
- Збої в роботі приладу, спричинені експлуатацією без використання аксесуарів, що постачаються разом із продуктом або схвалені Виробником.
- Деталі, схильні до природного зношення або пошкодження під час використання: пневматичні шини, камери, гальма тощо.

Покупець повинен регулярно і перед кожним переміщенням пристрою здійснювати резервне копіювання даних, що містяться на його жорсткому диску або внутрішній пам'яті.

Компанія «Ашан» не несе відповідальності за втрату або видалення збережених даних або пошкодження програмного забезпечення, що виникли, зокрема, внаслідок ремонту або поломки пристрою.

Окрім цього компанія «Ашан» не зобов'язана перевіряти, чи вийняв користувач картки SIM / SD із пристроїв, що повертаються.

Вищезазначені положення за жодних обставин не можуть зменшувати або відмінити дію: юридичної гарантії, згаданої вище, і комерційної гарантії виробника за наявності (див. гарантійний талон).

600157615
CM9419-GS



SAS OIA, 200, rue de la Recherche, Le Colibri
BP 169, 59650 Villeneuve d'Ascq, France
www.auchan-retail.com/contact

Made in China

