

## WARRANTY CONDITION

EN

This product has a 2-year warranty as of the date of purchase\*, covering any fault resulting from a manufacturing or material defect. This warranty does not cover defects or damage resulting from incorrect installation, improper use or abnormal wear of the appliance.

\*upon presentation of the sales receipt.

## CONDITION DE GARANTIE

FR

Ce produit est garanti pour une période de 2 ans à partir de la date d'achat\*, contre toute défaillance résultant d'un vice de fabrication ou de matériau. Cette garantie ne couvre pas les vices ou les dommages résultant d'une mauvaise installation, d'une utilisation incorrecte ou de l'usure anormale du produit.

\*sur présentation du ticket de caisse.

## GARANTIEVOORWAARDEN

NL

Dit product wordt gegarandeerd voor een periode van 2 jaar vanaf de aankoopdatum\*, voor elke storing die het gevolg is van een fabricagefout of het materiaal. Gebreken of schade door slechte installatie, onjuist gebruik of abnormale slijtage van het product worden niet gedekt door deze garantie.

\*op vertoon van kassabon.

## CONDICIONES DE GARANTÍA

ES

El certificado de garantía de este producto tiene una duración de 3 años a partir de la fecha de compra\* que se limita a los defectos de fabricación y averías del material. Se excluyen de la garantía deficiencias o daños originados por una mala instalación, errores en la manipulación o por un uso inadecuado.

\*previa presentación del comprobante de compra.

MADE IN PRC

---

ELECTRO DEPOT

1 route de Vendeville

59155 FACHES-THUMESNIL

FRANCE



**Electric Hob**  
**Plaque de cuisson électrique**  
**Elektrische kookplaat**  
**Placa eléctrica**

993427 - VH 3 T 342C

INSTRUCTIONS FOR USE	.....02
CONSIGNES D'UTILISATION	.....26
GEBRUIKSAANWIJZINGEN	.....50
INSTRUCCIONES DE USO	.....76

**VALBERG**



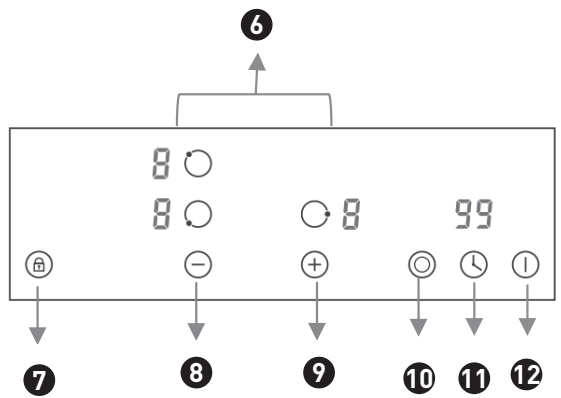
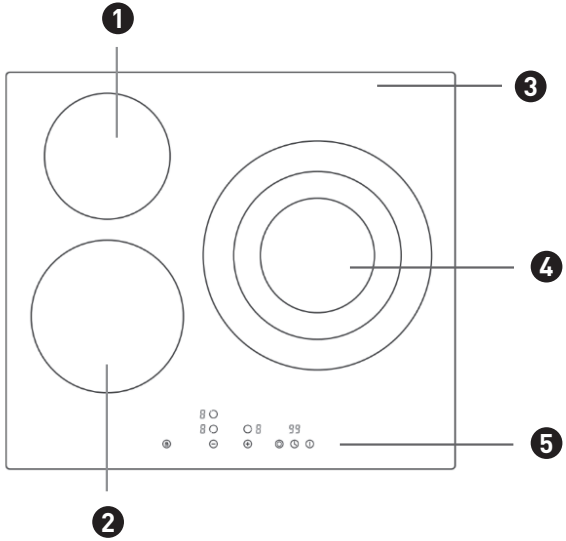







# Thanks!

Thank you for choosing this VALBERG product. Chosen, tested and recommended by ELECTRO DEPOT, the products of the VALBERG brand are easy to use, reliable and of an impeccable standard. Thanks to this appliance, you can be sure that each use will bring you satisfaction.

Welcome to ELECTRO DEPOT.

Visit our website: [www.electrodepot.fr](http://www.electrodepot.fr)  
[www.electrodepot.be](http://www.electrodepot.be)





## A

### Preview of the appliance

Description of the appliance

---

## B

### Using the appliance

Installation  
Operation instructions  
Heat Settings

---

## C

### Useful information

Cleaning and maintenance  
Hints and Tips  
Failure Inspection for induction hob

The instructions are also available on the site  
<http://www.electrodepot.fr/sav/notices/>  
<http://www.electrodepot.fr/sav/notices>

## Description of the appliance

- |   |                    |   |                                |
|---|--------------------|---|--------------------------------|
| ❶ | 1200W Cooking Zone | ❷ | 2700W/1950W/1050W Cooking Zone |
| ❸ | 1800W Cooking Zone | ❹ | Control panel                  |
| ❺ | Glass plate        |   |                                |

### Control Panel

- |   |                                |   |                              |
|---|--------------------------------|---|------------------------------|
| ❻ | Cooking Zone selection button  | ❿ | Extended zone control button |
| ❼ | Child Lock control button      | ⓫ | Timer selection button       |
| ❽ | Heating level/Timer “-” button | ⓬ | ON/OFF button                |
| ❾ | Heating level/Timer “+” button |   |                              |

### NOTE:

Product diagrams in the manual for reference only, there might be slightly difference due to continually product improvements.

### Before using your New Hob

- Read this guide, taking special note of the ‘Safety Warnings’ section.
- Remove any protective film that may still be on your new electric hob.

## Installation

### NOTE:

The appliance must be installed and connected in accordance with current regulations. After unpacking the appliance, ensure there is no visible damage. If it has been damaged during transit, DO NOT USE, contact where you buy immediately.

### Selection of installation equipment

- Cut out the work surface according to the sizes shown in the drawing.
- For the purpose of installation and use, a minimum of 5 cm space shall be preserved around the hole.
- Be sure the thickness of the work surface is at least 30mm. Please select heat-resistant and insulated work surface material to avoid larger deformation caused by the heat radiation from the hotplate. As shown below (measure by unit: mm):

### NOTE:

The safety distance between the sides of the hob and the inner surfaces of the worktop should be at least 3 mm.

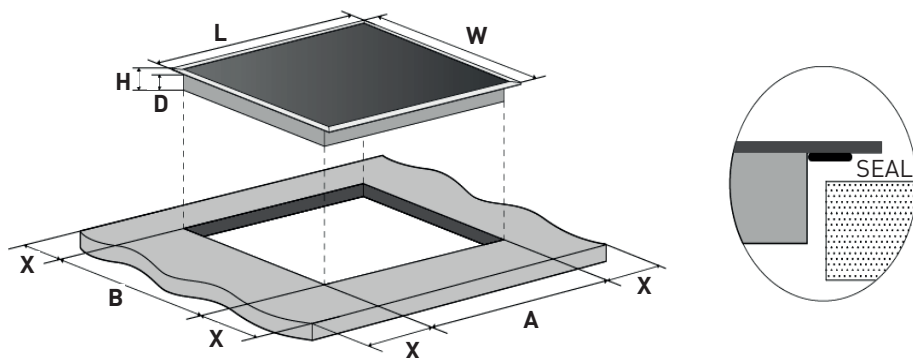

Model	L	W	H	D	A	B	X
60cm ceramic hob	590	520	52	48	555+5 -0	495+5 -0	50 min

Under any circumstances, make sure the electric hob is well ventilated and the air inlet and outlet are not blocked. Ensure the electric hob is in good work state. As shown below:

**NOTE:**

The safety distance between the hotplate and the cupboard above the hotplate should be at least 760 mm.

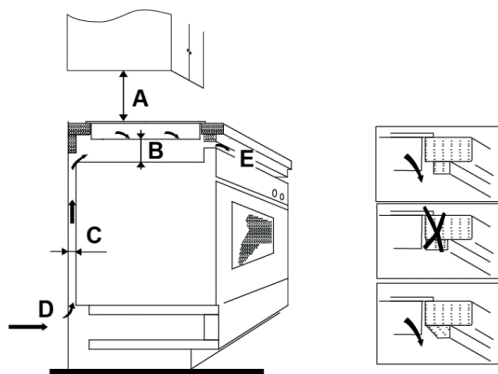
**A(mm)**

760mm

**B(mm)**

50mm minimal

**C(mm)**

20mm minimal

**D**

Air intake

**E**

Air exit 5mm

**Installing the foam gasket**

- Before inserting the hob into the opening in the kitchen worktop, the supplied foam gasket (in a plastic bag) must be attached to the lower side of the ceramic glass.

**WARNING:**

Do not install the hob without the foam gasket!

The gasket should be attached to the hob in the following method:

- Remove the protective film from the gasket.
- Then attach the gasket to the lower side of the glass, next to the edge.
- The gasket must be attached along the entire length of the glass edge and should not overlap at the corners.
- When installing the gasket, make sure that the glass does not come into contact with any sharp objects.

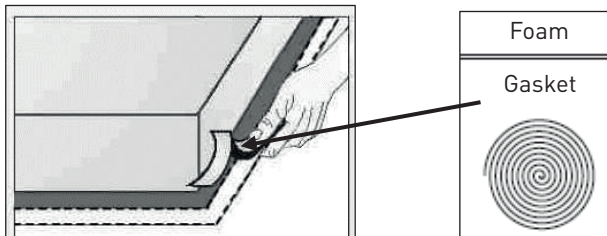

**Before locating the fixing brackets**

The unit should be placed on a stable, smooth surface (use the packaging). Do not apply force onto the controls protruding from the hob.

**• Easy Fit kits**

There is one easy fit kits package for each hob, include fixing clips and screws. Find the easy fit kit package first.

**• Fix clips to hob**

Insert the fixing clips into fixing holes reserved on 2 sides of housing, fix clip to housing with screw, then insert hob into cabinet/work surface.

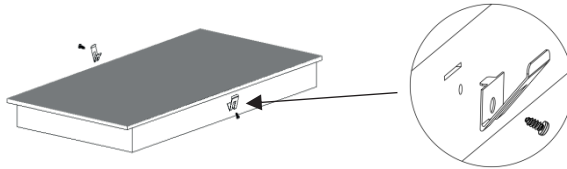
**• Fix hob to cabinet**

Insert the hob into the cabinet/work surface as below diagrams, the mounted clips on the sides can secure your hob sturdily.

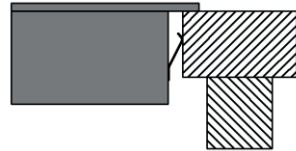
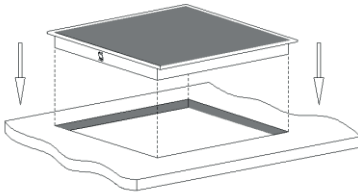

**Connecting the hob to the mains power supply**

The power supply should be connected in compliance with the relevant standard, or a single-pole circuit breaker.

The appliance has a large power rating and must be connected to electricity by a Qualified Electrician.

Notes :

1. If the cable is damaged or needs replacing, this should be done by an after-sales technician using the proper tools, so as to avoid any accidents.
2. If the appliance is being connected directly to the mains supply, an omni polar circuit breaker must be installed with a minimum gap of 3mm between the contacts.
3. The installer must ensure that the correct electrical connection has been made and that it complies with safety regulations.
4. The cable must not be bent or compressed.
5. The cable must be checked regularly and only replaced by qualified technician.

**Cautions**

1. **The hob must be installed by qualified personnel or technicians. Please never conduct the operation by yourself.**
2. The electric hob shall not be mounted to cooling equipment, dishwashers and rotary dryers.
3. The electric hob shall be installed such that better heat radiation can be ensured to enhance its reliability.
4. The wall and induced heating zone above the work surface shall withstand heat.
5. To avoid any damage, the sandwich layer and adhesive must be heat resistant.
6. A steam cleaner is not to be used.
7. This electric hob can be connected only to a supply with system impedance no more than 0.427 ohm. In case necessary, please consult your supply authority for system impedance information.

**NOTE:**

For some of the models, there might applied with a power cord with plug. If so, you can directly plug in socket. Please keep power cord plug out after use.

For those model power cord without plug, the method of connections shown below.

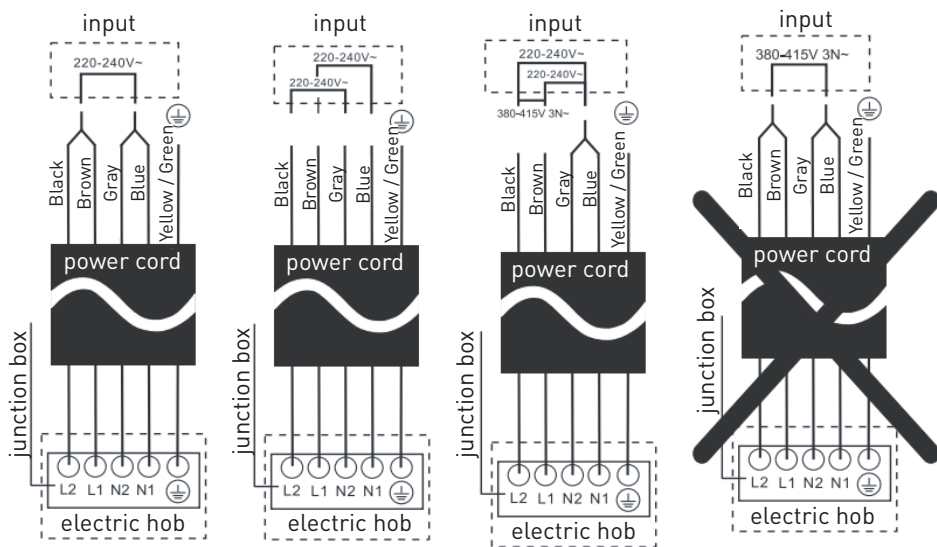



## Operation instructions

### Using the Touch Controls

- The controls respond to touch, so you don't need to apply any pressure.
- Use the ball of your finger, not its tip.
- You will hear a beep each time a touch is registered.
- Make sure the controls are always clean, dry, and that there is no object (e.g. a utensil or a cloth) covering them. Even a thin film of water may make the controls difficult to operate.

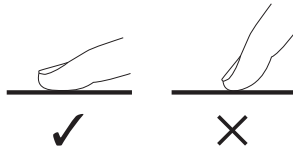

### Choose the right Cookware

- Do not use cookware with jagged edges or a curved base.



- Make sure that the base of your pan is smooth, sits flat against the glass, and is the same size as the cooking zone. If you use smaller pot efficiency could be less than expected. Always centre your pan on the cooking zone.

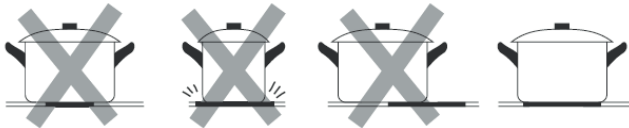

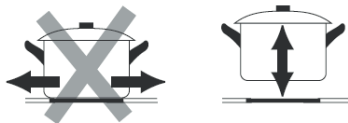

- Always lift pans off the hob – do not slide, or they may scratch the glass.

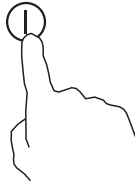

### NOTE:

You can use any kind of pot or pan for Ceramic Hob.

**Using your Hob**To start cooking

1. After the hob be connected to electricity and power on. **Press and hold the ON/OFF**  **control button for about 3 seconds till you hear a “beep” to turn the hob on.** Now the hob enters into Standby mode, all heat setting indicators and Timer setting indicators shows “-”

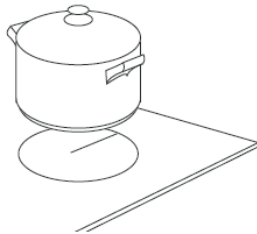

2. Place a suitable pan on the cooking zone you wish to use.

- Make sure the bottom of the pan and the surface of the cooking zone are clean and dry.



3. Set heating level of cooking zone

**Before adjust heating level, need to touching the heating zone selection control button to select and active the cooking zone you wish to use.** The heat setting indicator of the selected zone flashing when be active, then you could adjust its heat level by below:

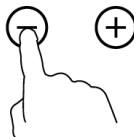

- Set heat setting by touching the  or  button.

**Notes:**

1. After connect to electricity, when power on, the buzzer of hob beeps once, all indicators light up for 1 second then go out.
2. When the hob in Standby mode, if there is no practice within 1 minute, the electric hob will auto turn off, with buzzer beeps once.
3. To turn on hob, press the ON/OFF control button and hold on for about 3 seconds; To turn it off, just need to press ON/OFF button again.
4. The heat setting indicator of the selected zone flashing when adjusting. After adjusting, the number flashing for 5 seconds then stop flashing, then the setting is be confirmed.

**To turn off hob**

1. You can turn the cooking zone off by adjust heat setting to level 0, which indicator shows “-”.

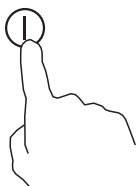

2. You can also turn the whole hob off by touching the ON/OFF  control button.

Note: If there is power cut off during cooking, all setting will be cancelled.

### Using Large Heating Area-Ceramic Hob

Some of **ceramic hob** models might have one or several extended cooking zones (Oval/Dual/ Triple zone), these extended zones can provide larger cooking area and additional heat to fit for different size of cooking pan.

To use Extended zone when hob is working, follows below:



1. Select and active the cooking zone which you would like to use extended zones:  
Touch the heating zone selection control button to select and active it for adjustment.

2. The central zone will be switched on, when first adjust of heat level for extended cooking zone.





3. When the heating zone be selected and active (power level indicator flashing), touch extended zone control button  to active extended heating element to get a large heating area.

Notes:

1. By continuous touch the control button, the extended zones work at below consequence:

-Dual zone: "Central-Dual-Central-Dual-Central zone..."

-Triple zone: "Central-Dual-Triple-Central-Dual-Triple-Central zone..."

2. When Dual Zone active, the LED indicator of it will show heat setting and  alternately ; When Triple Zone active, the LED indicator of it will show power setting and  alternately.

**Child Lock Safety Control**

- You can lock the controls to prevent unintended use (for example children accidentally turning the cooking zones on) by active Child Lock function.
- When the controls are locked, except the ON/OFF control button and Child Lock control button, all other touch control buttons are disabled.

To lock the controls

Touch the Child Lock control button around three seconds. The timer indicator will show “Lo”, and Child Lock function be active.

To unlock the controls

1. Make sure the electric hob is turned on.
2. Touch and hold the Child Lock control button around 3 seconds, the buzzer beeps once and “Lo” disappears in timer indicator, the Child Lock be inactive.
3. You can now start using your electric hob.

**WARNING:**

Under the child lock mode, all controls button be disable except the ON/OFF button ① and child lock button.

You can always turn the hob off with the ON/OFF ① control in an emergency, but you shall unlock the hob first in the next operation.

**NOTE:**

Under Child Lock function, if turn the hob off without inactive the Child Lock function. When turn on the hob later, the Child Lock function will still valid.

### Using the Timer

When the hob is turned on, you can use the timer in two different ways:

- You can use it as a minute minder. In this case, the timer will not turn any cooking zone off when the set time is up.
- You can set it to turn either or more than one cooking zones off.
- You can set the minute minder/timer for up to 99 minutes.

#### Timer overview

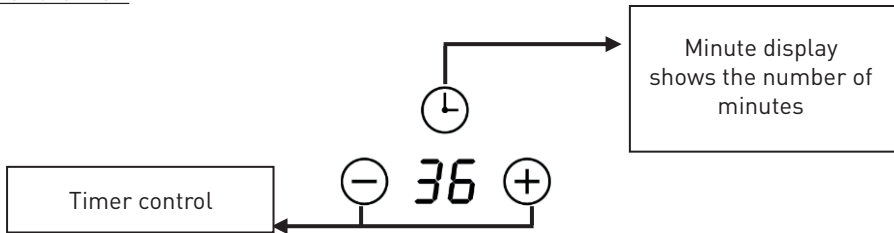



#### Using the Timer as a Minute Minder

If you have not selected any cooking zones

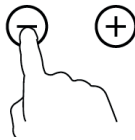

1. Touch the timer control button  , the number in timer indicator flashing.
2. Then adjust Minute Minder setting follows below:



- Set heat setting by touching the  or  button.
- If press and hold either of the two buttons, the value will adjust down or up rapidly in circle.

Note: When the timer indicator flashing, touch timer control button another time, can quick confirm the timer setting.

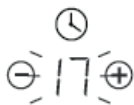

3. When the minute minder is set, it will begin to count down immediately, the display will show the remaining time.

4. Buzzer will beep for 30 seconds and timer indicator shows "--" when the setting time finished. Any efficient touching of control buttons during it, would end up the buzzer beeps.

#### Setting the timer to turn cooking zone off

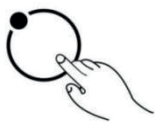



1. Touch the heating zone selection control button  to select the cooking zone you wish to set timer for.

2. Touch the timer control button , the number in timer indicator flashing.

3. Then adjust Timer setting



- Set heat setting by touching the  or  button.
- If press and hold either of the two buttons, the value will adjust down or up rapidly in circle.

Note: When the timer indicator flashing, touch timer control button another time, can quick confirm the timer setting.

4. When the timer is set, it will begin to count down immediately, the display will show the remaining time.

6. 

3. 

Note: The red dot next to power level indicator will illuminate for those zones be set with timer. You can check timer setting of different cooking zone which set with timer, by active this cooking zone.

Note: If more than one heating zone has timer setting, the timer indicator will show the lowest time. The red dot next to power level indicator will flash.

- 

5. When cooking timer expires, the corresponding cooking zone will be switch off automatically.

Note: The default setting of minute reminder and timer is 30 minutes.

Note: After adjusting, the setting in timer indicator will flashing for 5 seconds and then stop flashing, then the setting be confirmed.

Note: The minute reminder and timer can be use at same time, timer indicator shows the lowest time setting. If the lowest setting is minute reminder, the red dot next to timer indicator will flash. If the lowest setting is timer setting, the red dot of corresponding cooking zone power level indicator will flash.

Note: If indicator shows timer setting of cooking zone. To check minute reminder setting, press the timer control button  , the indicator will show minute reminder setting.



### Residual Heat Warning



#### Beware of hot surfaces

When the hob has been operating for some time, there will be some residual heat. The letter “H” appears in power setting indicator to warn you to keep away from it.

It can also be used as an energy saving function:

if you want to heat further pans, use the hotplate that is still hot.

### Auto Shutdown

Another safety feature of the hob is auto shutdown. This occurs whenever you forget to switch off a cooking zone. The default shutdown times as below table:

Power level	1	2	3	4	5	6	7	8	9
<b>Default working timer (hour)</b>	8	8	8	4	4	4	2	2	2

### Over-heat Protection

A temperature sensor equipped can monitor the temperature inside the hob. When an excessive temperature is monitored, the hob will auto stop operation.

### Over-flow Protection

For your safety, the programmer will auto shut off the power if liquid boiling or wet cloth over touch control panel. All control buttons became invalid except ON/OFF and Child Lock button, unless you wipe the touch control area dry.

## Heat Settings

The settings below are guidelines only. The exact setting will depend on several factors, including your cookware and the amount you are cooking. Experiment with the Ceramic hob to find the settings that best suit you.

Heat setting	Suitability
1 - 2	<ul style="list-style-type: none"><li>• delicate warming for small amounts of food</li><li>• melting chocolate, butter, and foods that burn quickly</li><li>• gentle simmering</li><li>• slow warming</li></ul>
3 - 4	<ul style="list-style-type: none"><li>• reheating</li><li>• rapid simmering</li><li>• cooking rice</li></ul>
5 - 6	<ul style="list-style-type: none"><li>• pancakes</li></ul>
7 - 8	<ul style="list-style-type: none"><li>• sautéing</li><li>• cooking pasta</li></ul>
9	<ul style="list-style-type: none"><li>• stir-frying</li><li>• searing</li><li>• bringing soup to the boil</li><li>• boiling water</li></ul>

## Cleaning and maintenance

### WARNING:

Before any maintenance or cleaning work is carried out, **DISCONNECT** the appliance from **ELECTRICITY** supply and ensure the appliances is completely cool.

#### Cleaning the Hob Surface

- Clean spillages from the hob surface as soon as possible after use. Always ensure the surface is cool enough before cleaning.
- Use a soft cloth or kitchen paper to clean the surface. If the spillage has dried on the surface, you may need to use a specialist vitro-ceramic glass cleaner, which is available for most of supermarkets.
- Do not use other abrasive cleaners and/or wire wool ect., as it may scratch the ceramic glass surface of your hob.

#### Damage from Sugary Spills and Melted Plastic

- Special care should be taken when removing hot substances **to avoid permanent damage of the glass surface**.
- Sugary spillovers (such as jellies, fudge, candy, syrups) or melted plastics can cause pitting of the surface of your cooktop (**not covered by the warranty**) unless the spill is removed while still hot. Special care should be taken when removing hot substances.

#### Maintenance of the Hob

If you find something goes wrong for your hob, before contact the service or where you purchased it, please check whether below:

##### 1. There is no power to the appliance:

- Check whether there is a power cut of your department;
- Check whether the appliance be connected to electricity properly;
- Has the timer setting elapsed;
- Whether it reaches the longest cooking time setting and auto shut off;
- Whether there is liquid boiling over touch control panel and overflow protection devices auto shut off;

##### 2. The touch control panel buttons can't be active:

- Whether it's under "Child Lock", which there is "Lo" shows in timer displayer;
- Whether liquid/wet cloth over touch control panel active overflow protection;

3. After cooking there is "H" shows on display:

- This is normal. The hob is with Residual Heat Warning safety features. It will remain on until the surface is cool enough for touch.

4. After turn off, the fan of induction hob remains working for a while:

-This is normal, this is to help appliances completely cool down.

5. Some pans make crackling or clicking noises during use of induction hob:

-This is normal, it's the sound of induction coils during working, and for different construction of your cookware, the clicking might be slightly different.

6. The glass is being scratched:

-Check whether you use unsuitable cookware, like rough-edged cookware.

-Check whether unsuitable, abrasive scourer or cleaning products being used.

7. The heating element of ceramic hob turns on and off alternately when working:

-This is normal and natural feature for ceramic hob. Programmer of ceramic hob, together with the thermostat or thermocouple in heating element, could control the hob work at set power level and avoid overheat by heating element work on/off alternately.

-If working at highest power level, heating element will continue turn on for a certain time then on/off alternately.

-If working at other lower power level, heating element will on/off alternately at certain frequency since beginning based on power setting of the cooking zone.

## Hints and Tips

What?	How?	Important!
<p>Everyday soiling on glass (fingerprints, marks, stains left by food or non-sugary spillovers on the glass)</p>	<ol style="list-style-type: none"> <li>1. Switch off the power supply.</li> <li>2. Apply a vitro-ceramic glass cleaner while the glass is still warm (but not hot!)</li> <li>3. Rinse and wipe dry with a clean cloth or paper towel.</li> <li>4. Switch on the power supply to the hob.</li> </ol>	<ul style="list-style-type: none"> <li>• When turn off the power supply of hob, there will be no 'hot surface' indication but the cooking zone may still be hot! Take extreme care.</li> <li>• Heavy-duty scourers, some nylon scourers and harsh/abrasive cleaning agents may scratch the glass. Always read the label to check if your cleaner or scourer is suitable.</li> <li>• Never leave cleaning residue on the hob glass surface: the glass may become stained.</li> </ul>
<p>Boil over, melts, and hot sugary spills on the glass</p>	<p>Remove these immediately with a fish slice, palette knife or razor blade scraper suitable for ceramic glass of hob, but beware of hot cooking zone surfaces:</p> <ol style="list-style-type: none"> <li>1. Switch off the power supply.</li> <li>2. Hold the blade or utensil at a 30° angle and scrape the soiling or spill to a cool area of the hob.</li> <li>3. Clean the soiling or spill up with a dish cloth or paper towel.</li> <li>4. Follow steps 2 to 4 for 'Everyday soiling on glass' above.</li> </ol>	<ul style="list-style-type: none"> <li>• Remove stains left by melts and sugary food or spillovers as soon as possible. If left to cool on the glass, they may be difficult to remove or even permanently damage the glass surface.</li> <li>• Cut hazard: when the safety cover is retracted, the blade in a scraper is razor-sharp. Use with extreme care and always store safely and out of reach of children.</li> </ul>

What?	How?	Important!
Spillovers on the touch controls.	<ol style="list-style-type: none"><li data-bbox="381 252 706 279">1. Switch off the power supply.</li><li data-bbox="381 311 583 338">2. Soak up the spill</li><li data-bbox="381 370 703 451">3. Wipe the touch control area with a clean damp sponge or cloth.</li><li data-bbox="381 483 678 539">4. Wipe the area completely dry with a paper towel.</li><li data-bbox="381 571 701 627">5. Switch on the power supply to the hob.</li></ol>	<ul style="list-style-type: none"><li data-bbox="729 327 1031 550">• The hob may beep and turn itself off, and the touch controls may not function while there is liquid on them. Make sure you wipe the touch control area dry before turning the hob back on.</li></ul>

## Failure Inspection for induction hob

Operation of your appliance can lead to errors and malfunctions. The following tables contain possible causes and notes for resolving an error message or malfunction. It is recommended to read the tables carefully below in order to save your time and money that may cost for calling to the service center.

Problem	Possible causes	What to do
E1/E2	Abnormal supply voltage	Please check whether power supply is normal, Power on after the power supply is normal.
E3	High temperature of the pan sensor	Check whether no liquid in pan, fill with liquid then restart.
E5	High temperature of the IGBT temperature sensor	Please restart after the induction hob cools down.

For all other error codes, switch off and call your service provider.

# Merci !

Nous vous remercions d'avoir choisi ce produit VALBERG.

Choisis, testés et recommandés par ELECTRO DEPOT, les produits de la marque VALBERG sont simples d'utilisation, tout en offrant des performances fiables et une qualité irréprochable.

Grâce à cet appareil, vous êtes assuré(e) que chaque utilisation vous apportera satisfaction.

Bienvenue chez ELECTRO DEPOT.

Consultez notre site Internet : [www.electrodepot.fr](http://www.electrodepot.fr)  
[www.electrodepot.be](http://www.electrodepot.be)



## A

### Aperçu de l'appareil

Description de l'appareil

---

## B

### Utilisation de l'appareil

Installation  
Consignes d'utilisation  
Réglages de la puissance

---

## C

### Informations pratiques

Nettoyage et entretien  
Conseils et astuces  
Inspection des défaillances de la plaque à induction

Les instructions sont également disponibles sur le site  
<http://www.electrodepot.fr/sav/notices/>  
<http://www.electrodepot.fr/sav/notices>

## Description de l'appareil

- |   |                        |   |                                      |
|---|------------------------|---|--------------------------------------|
| 1 | Zone de cuisson 1200 W | 4 | Zone de cuisson 2700 W/1950 W/1050 W |
| 2 | Zone de cuisson 1800 W | 5 | Panneau de commande                  |
| 3 | Plateau en verre       |   |                                      |

### Panneau de commande

- |   |   |    |                                       |
|---|---|----|---------------------------------------|
| 6 | Bouton de sélection de la zone de cuisson       | 10 | Bouton de contrôle des zones étendues |
| 7 | Bouton de contrôle sécurité enfant (Child Lock) | 11 | Bouton de sélection du minuteur       |
| 8 | Bouton de niveau de puissance/ Minuteur "-"     | 12 | Bouton Marche/arrêt                   |
| 9 | Bouton de niveau de puissance/ Minuteur "+"     |    |                                       |

### REMARQUE :

Les diagrammes de produits figurant dans le manuel sont fournis à titre de référence uniquement. Ils peuvent présenter de légères différences en raison de l'amélioration constante des produits.

### Avant d'utiliser votre nouvelle plaque de cuisson

- Lisez ce guide, en prêtant particulièrement attention au chapitre « Avertissements de sécurité ».
- Retirez tout film protecteur pouvant rester sur votre plaque électrique.

## Installation

### REMARQUE :

L'appareil doit être installé et raccordé conformément à la réglementation en vigueur. Après avoir déballé l'appareil, assurez-vous qu'il n'y a pas de dommages visibles. S'il a été endommagé pendant le transport, **NÉ L'UTILISEZ PAS** et contactez immédiatement l'endroit où vous l'avez acheté.

### Sélection de l'équipement d'installation

- Découpez le plan de travail conformément aux dimensions montrées sur le schéma.
- Pour l'installation et l'utilisation, il faut préserver un espace d'au moins 5 cm autour de la découpe.
- Assurez-vous que l'épaisseur du plan de travail est d'au moins 30 mm. Veuillez choisir un matériau de surface de travail résistant à la chaleur et isolé afin d'éviter les déformations importantes causées par le rayonnement thermique de la plaque de cuisson. Comme indiqué ci-dessous (unité de mesure : mm) :

### REMARQUE :

La distance de sécurité entre les côtés de la plaque et les surfaces intérieures du plan de travail doit être d'au moins 3 mm.

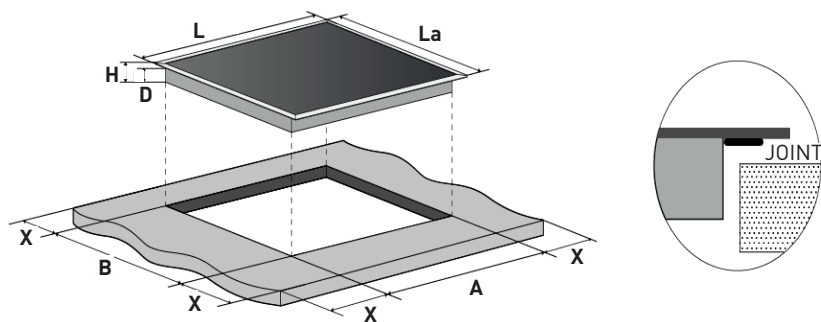

Modèle	L	La	H	D	A	B	X
plaque vitrocéramique 60 cm	590	520	52	48	555+5 -0	495+5 -0	50 minutes

En toutes circonstances, assurez-vous que la plaque électrique est bien ventilée et que l'entrée d'air et la ventilation ne sont pas bloquées. Assurez-vous que la plaque électrique est en bon état de fonctionnement, Comme montré ci-dessous :

### REMARQUE :

La distance de sécurité entre la plaque et le placard au-dessus de la plaque doit être d'au moins 760 mm.

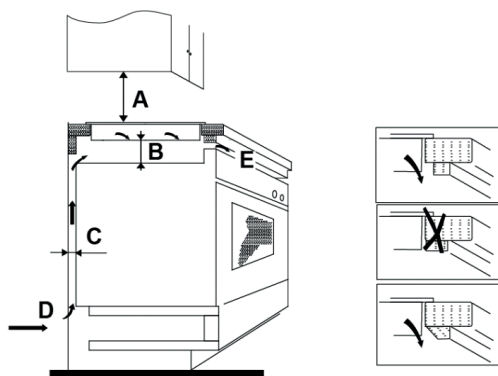

A (mm)	B (mm)	C(mm)	D	E
760 mm	50 mm minimum	20 mm minimum	Entrée d'air	Sortie d'air 5 mm

**Installation du joint en mousse**

• Avant d'insérer la plaque de cuisson dans l'ouverture du plan de travail de la cuisine, le joint en mousse fourni (dans un sac en plastique) doit être fixé sur la face inférieure de la vitre en céramique.

**AVERTISSEMENT :**

**N'installez pas la plaque de cuisson sans le joint en mousse !**

Le joint doit être fixé à la plaque de cuisson de la manière suivante :

- Retirer le film protecteur du joint.
- Fixez ensuite le joint sur la face inférieure du verre, près du bord.
- Le joint doit être fixé sur toute la longueur du bord du verre et ne doit pas se chevaucher dans les coins.
- Lors de l'installation du joint, veillez à ce que le verre n'entre pas en contact avec des objets pointus.

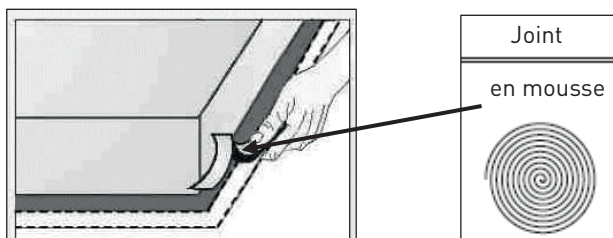

Avant de placer les crochets de fixation

L'appareil doit être placé sur une surface stable et lisse (utilisez le carton d'emballage). Ne forcez pas sur les commandes dépassant de la plaque.

- Kits de montage facile Easy Fit

Il y a un kit de montage facile pour chaque plaque de cuisson, comprenant les clips de fixation et les vis. Trouvez d'abord le kit de montage facile.

- Fixez les clips à la plaque de cuisson

Insérez les clips de fixation dans les trous de fixation réservés sur les 2 côtés du boîtier, fixez le clip au boîtier à l'aide d'une vis, puis insérez la plaque de cuisson dans le meuble/le plan de travail.

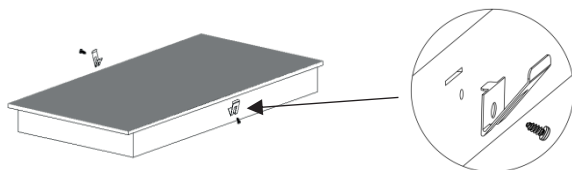

- Fixez la plaque de cuisson au meuble

Insérez la plaque de cuisson dans le meuble/le plan de travail comme indiqué sur les schémas ci-dessous. Les clips montés sur les côtés permettent de fixer solidement la plaque de cuisson.

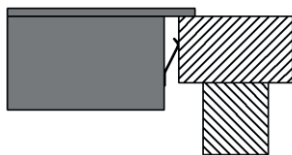
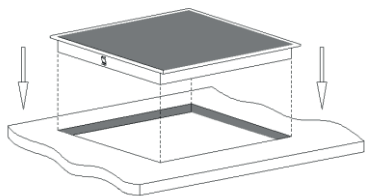

**Raccorder la plaque à l'alimentation électrique du secteur**

L'alimentation électrique doit être connectée conformément à la norme en vigueur ou à un disjoncteur unipolaire.

L'appareil a une puissance nominale élevée et doit être raccordé à l'électricité par un électricien qualifié.

Remarques :

1. Si le câble est endommagé ou doit être remplacé, cela doit être fait par un technicien après-vente à l'aide des bons outils, de manière à éviter tout accident.
2. Si l'appareil est raccordé directement au secteur, un disjoncteur différentiel doit être installé, avec une ouverture d'au moins 3 mm entre les contacts.
3. L'installateur doit s'assurer que le raccordement électrique a été correctement réalisé, en conformité avec les règles de sécurité.
4. Le câble ne doit pas être tordu ou compressé.
5. Le câble doit être vérifié régulièrement et ne peut être remplacé que par une personne qualifiée.

**Avertissements**

1. **La plaque doit être installée par un technicien ou un installateur qualifié. Veuillez ne jamais réaliser cette opération vous-même.**
2. La plaque électrique ne doit pas être installée sur un appareil de refroidissement, un lave-vaisselle ou un sèche-linge.
3. La plaque électrique doit être installée de manière à ce que la chaleur se dissipe facilement afin d'améliorer sa fiabilité.
4. Le mur et la zone au-dessus de la surface de travail doivent pouvoir supporter la chaleur.
5. Pour éviter tout dommage, les couches de matériau et la colle doivent résister à la chaleur.
6. N'utilisez pas de nettoyeur à vapeur.
7. Cette plaque électrique ne peut être connectée qu'à une alimentation dont l'impédance du système ne dépasse pas 0,427 ohm. Si nécessaire, contactez votre fournisseur pour plus d'informations concernant l'impédance du système.

**REMARQUE :**

Pour certains modèles, un cordon d'alimentation avec fiche peut être nécessaire. Si c'est le cas, vous pouvez brancher directement la prise. Veuillez débrancher la fiche du cordon d'alimentation après utilisation.

Pour les modèles dont le cordon d'alimentation est dépourvu de fiche, la méthode de raccordement est indiquée ci-dessous.

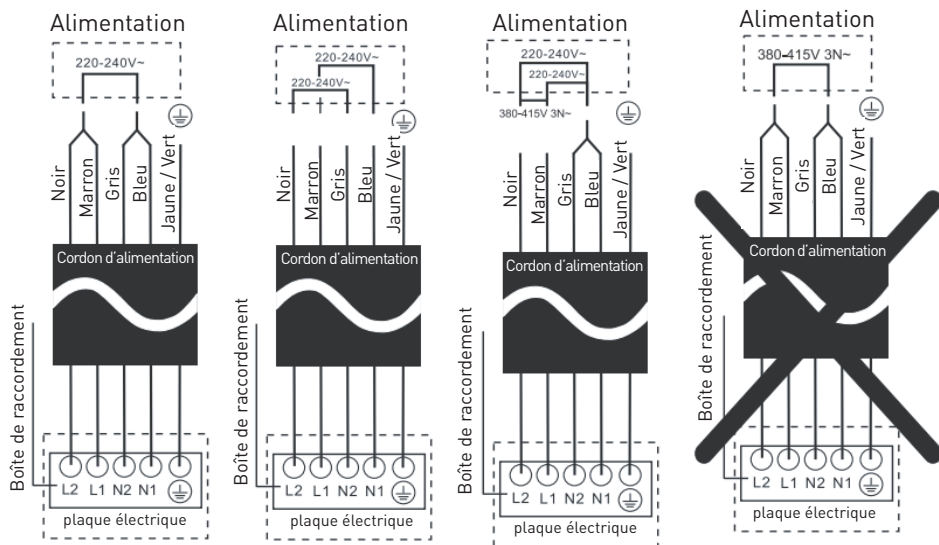



## Consignes d'utilisation

### Utilisation des commandes tactiles

- Les commandes répondent au toucher, vous n'avez donc pas besoin d'exercer de pression sur celles-ci.
- Utilisez la pulpe de votre doigt, pas sa pointe.
- Vous entendrez un bip à chaque fois qu'un contact est enregistré.
- Assurez-vous que les commandes soient toujours propres, et qu'aucun objet (ex. ustensile ou torchon) ne les recouvre. Même une fine pellicule d'eau peut rendre les commandes difficiles à faire fonctionner.

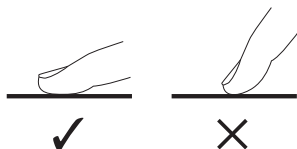

### Choix des bons ustensiles de cuisine

- N'utilisez pas d'ustensile avec des bords ébréchés ou un fond incurvé.



- Assurez-vous que le fond de votre ustensile est lisse, qu'il repose à plat sur le verre, et fait la même taille que la zone de cuisson. Si vous utilisez une casserole plus petite, l'efficacité peut être inférieure à celle attendue. Centrez toujours votre poêle sur la zone de cuisson.

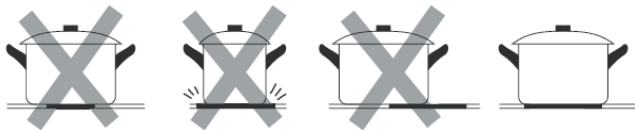

- Soulevez toujours les poêles pour les enlever de la plaque - ne les faites pas glisser, cela risquerait de rayer la vitre.

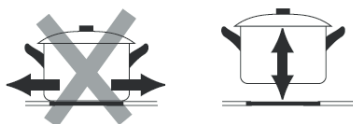



**REMARQUE :**

Vous pouvez utiliser n'importe quel type de casserole ou de poêle pour une plaque vitrocéramique.

**Utilisez votre plaque**

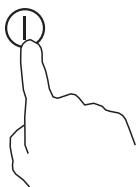
Pour démarrer la cuisson



1. Après avoir raccordé la table de cuisson à l'électricité et l'avoir mise en marche. **Appuyez et maintenez le bouton de contrôle**  **ON/OFF pendant environ 3 secondes jusqu'à ce que vous entendiez un bip pour allumer la plaque de cuisson.** La plaque de cuisson entre alors en mode veille, tous les indicateurs de réglage de la puissance et du minuteur affichent « - »

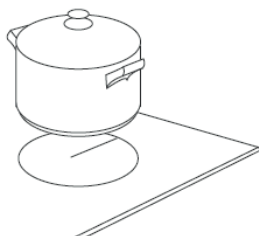

2. Placez un ustensile adapté sur la zone de cuisson que vous souhaitez utiliser.

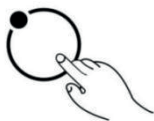

- Assurez-vous que le fond de l'ustensile et la surface de la zone de cuisson sont propres et secs.

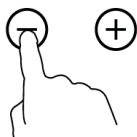

3. Régler le niveau de puissance de la zone de cuisson

**Avant d'ajuster le niveau de puissance, vous devez appuyer sur la touche de sélection de la zone de chauffage pour sélectionner et activer la zone de cuisson que vous souhaitez utiliser.** L'indicateur de réglage de la puissance de la zone sélectionnée clignote lorsqu'elle est active, vous pouvez alors régler son niveau de puissance en procédant comme suit :



- Réglez la puissance en appuyant sur le bouton  ou  .

Remarques :

1. Après avoir raccordé à l'électricité, lorsque l'appareil est allumé, le buzzer de la plaque de cuisson émet un bip, tous les indicateurs s'allument pendant 1 seconde puis s'éteignent.
2. Lorsque la plaque de cuisson est en mode veille, s'il n'y a pas d'activité au bout d'une minute, la plaque électrique s'éteindra automatiquement, et le buzzer bipera une fois.
3. Pour allumer la plaque, appuyez sur le bouton de contrôle ON/OFF et maintenez-le enfoncé pendant environ 3 secondes ; Pour l'éteindre, il suffit simplement d'appuyer à nouveau sur le Bouton On/Off.
4. L'indicateur de réglage de la puissance de la zone sélectionnée clignote lors du réglage. Après le réglage, le nombre clignote pendant 5 secondes puis arrête de clignoter, le réglage sera ensuite confirmé.

Pour éteindre la plaque



1. Vous pouvez éteindre la zone de cuisson juste en plaçant le réglage de la puissance à 0, où l'indicateur affichera "-".

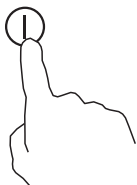

2. Vous pouvez également éteindre l'ensemble de la plaque en touchant le bouton de contrôle  ON/OFF.

Remarque : S'il y a une coupure de courant pendant la cuisson, tous les réglages seront annulés.

### Utilisation d'une grande surface de chauffe - Plaque vitrocéramique

Certains modèles de **plaques vitrocéramiques** peuvent avoir une ou plusieurs zones de cuisson étendues (zone ovale/double/triple), ces zones étendues peuvent fournir une plus grande surface de cuisson et une chaleur supplémentaire pour s'adapter à des casseroles de différentes tailles.

Pour utiliser la fonction étendue lorsque la plaque est en route, suivez les instructions ci-dessous :



1. Sélectionnez et activez la zone de cuisson pour laquelle vous souhaitez utiliser les zones étendues :

Touchez la touche de sélection de la zone de chauffage pour la sélectionner et l'activer en vue de son réglage.

2. La zone centrale sera activée lors du premier réglage du niveau de chaleur pour la zone de cuisson étendue.





3. Lorsque la zone de chauffage est sélectionnée et active (l'indicateur de niveau de puissance clignote), appuyez sur le bouton de commande des zones étendues  pour activer l'élément chauffant étendu afin d'obtenir une large zone de chauffe.

Remarques :

1. En appuyant continuellement sur le bouton de commande, les zones étendues fonctionnent comme indiqué ci-dessous :

- Zone double : "Zone centrale-double-centrale-double-centrale..."

- Zone triple : "Zone centrale-double-triple-centrale-double-triple-centrale..."

2. Lorsque la double zone est active, l'indicateur LED affiche alternativement le réglage de la puissance et "  " en alternance ; Lorsque la zone triple est active, l'indicateur LED affiche alternativement le réglage de la puissance et "  " en alternance.

**Contrôle de sécurité enfant**

- Vous pouvez verrouiller les commandes pour empêcher un usage imprévu (par exemple pour éviter que des enfants allument les zones de cuisson accidentellement) en activant la fonction sécurité enfant (Child Lock).
- Lorsque les commandes sont verrouillées, à l'exception du bouton de commande ON/OFF et du bouton de commande sécurité enfant, tous les autres boutons de commande tactiles sont désactivés.

Pour verrouiller les commandes

Touchez le bouton de commande sécurité enfant pendant environ trois secondes. L'indicateur de la minuterie affiche « Lo » et la fonction Child Lock est activée.

Pour déverrouiller les commandes

1. Assurez-vous que la plaque électrique soit allumée.
2. Touchez et maintenez enfoncé le bouton de commande sécurité enfant (Child Lock) pendant environ 3 secondes, le buzzer bipera une fois et "Lo" disparaîtra de l'indicateur du minuteur, le Child Lock sera désactivé.
3. Vous pouvez désormais utiliser votre plaque électrique.

**AVERTISSEMENT :**

En mode sécurité enfant (child lock), toutes les commandes sont désactivées à l'exception du bouton ON/OFF ① et du bouton Child Lock.

En cas d'urgence, vous pouvez toujours éteindre la plaque de cuisson à l'aide de la commande ON/OFF ①, mais vous devez d'abord déverrouiller la plaque de cuisson lors de l'opération suivante.

**REMARQUE :**

Sous la fonction Child Lock, la plaque de cuisson est éteinte sans que la fonction Child Lock ne soit inactive. Lorsque la plaque de cuisson est allumée ultérieurement, la fonction Child Lock reste active.

### Utilisation du minuteur

Lorsque la plaque de cuisson est allumée, vous pouvez utiliser le minuteur de deux manières différentes :

- Vous pouvez l'utiliser comme un simple indicateur de temps. Dans ce cas, le minuteur n'éteindra pas de zone de cuisson une fois le temps réglé écoulé.
- Vous pouvez le régler pour désactiver une ou plusieurs zones de cuisson.
- Vous pouvez régler le minuteur pour une durée maximale de 99 minutes.

#### Aperçu du minuteur

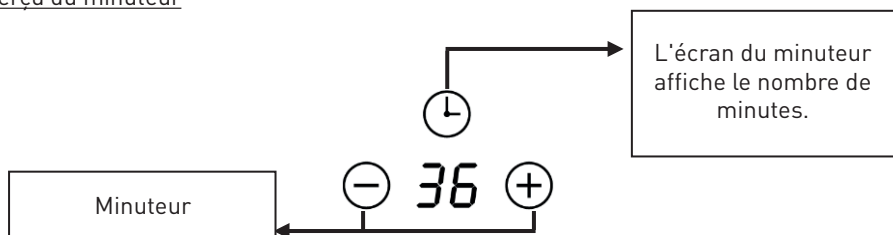



#### Utilisation du minuteur comme indicateur de temps

Si vous n'avez sélectionné aucune zone de cuisson

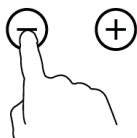

1. Appuyez sur le bouton de commande de la minuterie  le numéro de l'indicateur du minuteur clignote.
2. Ajustez ensuite le réglage de l'indicateur de temps comme suit :



- Réglez la puissance en appuyant sur le bouton  ou .
- Si vous appuyez sur l'un des deux boutons et le maintenez enfoncé, la valeur s'ajuste rapidement vers le bas ou vers le haut en cercle.

Remarque : Lorsque l'indicateur du minuteur clignote, touchez à nouveau le bouton de commande du minuteur pour confirmer rapidement le réglage.

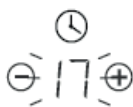



3. Lorsque l'indicateur de temps est réglé, le compte à rebours commence immédiatement et l'écran affiche le temps restant.

4. Quand le temps réglé est écoulé, le buzzer émet un bip pendant 30 secondes et le témoin du minuteur affiche « -- ». Tout contact efficace avec les boutons de commande pendant cette période entraînerait l'émission d'un signal sonore.

### Régler le minuteur pour qu'il éteigne une zone de cuisson





1. Touchez la touche  de sélection de la zone de chauffage pour sélectionner la zone de cuisson dans laquelle vous souhaitez utiliser le minuteur.

2. Appuyez sur le bouton de commande de la minuterie  le numéro de l'indicateur du minuteur clignote.

3. Ajustez ensuite le réglage du minuteur



- Réglez la puissance en appuyant sur le bouton  ou .
- Si vous appuyez sur l'un des deux boutons et le maintenez enfoncé, la valeur s'ajuste rapidement vers le bas ou vers le haut en cercle.

Remarque : Lorsque l'indicateur du minuteur clignote, touchez à nouveau le bouton de commande du minuteur pour confirmer rapidement le réglage.

4. Lorsque le minuteur est réglé, le compte à rebours commence immédiatement et l'écran affiche le temps restant.

6. 

3.  ⚡

Remarque : Le point rouge à côté de l'indicateur de niveau de puissance s'allume pour les zones réglées avec le minuteur. Vous pouvez vérifier le réglage du minuteur de différentes zones de cuisson qui sont réglées avec le minuteur, en activant cette zone de cuisson.

Remarque : Si plus d'une zone de chauffe est réglée sur le minuteur, ce dernier affichera le temps le plus court. Le point rouge près du témoin de puissance clignote.

- 

5. Quand le temps de cuisson est terminé, la zone de cuisson correspondante s'éteint automatiquement.

Remarque : Le réglage par défaut de l'indicateur de temps et du minuteur est de 30 minutes.

Remarque : Après le réglage, l'indicateur du minuteur clignote pendant 5 secondes, puis s'arrête de clignoter, et le réglage est confirmé.

Remarque : L'indicateur de temps et le minuteur peuvent être utilisés en même temps. L'indicateur du minuteur indique la durée la plus courte. Si le réglage le plus bas est l'indicateur de temps, le point rouge à côté de l'indicateur du minuteur clignote. Si le réglage le plus bas est celui du minuteur, le point rouge de l'indicateur du niveau de puissance de la zone de cuisson correspondante clignote.

Remarque : Si l'indicateur affiche le réglage du minuteur de la zone de cuisson. Pour vérifier le réglage de l'indicateur de temps, appuyez sur le bouton de commande du minuteur , l'indicateur affichera le réglage du rappel des minutes.



### Avertissement chaleur résiduelle



#### Faites attention aux surfaces chaudes

Après avoir fonctionné pendant un certain temps, la plaque reste chaude un moment. La lettre "H" apparaît dans l'indicateur de réglage de puissance pour vous avertir de ne pas l'utiliser.

#### Elle peut également être utilisée comme fonction d'économie d'énergie :

si vous voulez chauffer d'autres casseroles, utilisez la plaque de cuisson qui est encore chaude.

### Arrêt automatique

L'arrêt automatique est une autre fonction de sécurité de la plaque. Il a lieu lorsque vous oubliez d'éteindre une zone de cuisson. Les heures d'arrêt par défaut sont indiquées dans le tableau ci-dessous :

Niveau de puissance	1	2	3	4	5	6	7	8	9
Durée de fonctionnement par défaut (en heures)	8	8	8	4	4	4	2	2	2

### Protection contre la surchauffe

Un détecteur de température intégré peut surveiller la température à l'intérieur de la plaque. Lorsqu'une température excessive est enregistrée, la plaque s'arrêtera automatiquement.

### Protection contre les débordements

Pour votre sécurité, le programmeur s'éteint automatiquement si un liquide bouillant ou un chiffon mouillé touche le panneau de commande. Toutes les touches de commande sont devenues invalides, à l'exception de la touche ON/OFF et de la touche Child Lock, à moins que vous n'essuyiez la zone de commande tactile.

## Réglages de la puissance

Les réglages ci-dessous ne sont qu'indicatifs. Le réglage exact dépend de plusieurs facteurs, y compris votre matériel de cuisson et les quantités cuisinées. Faites des expériences avec la plaque pour trouver les réglages qui vous conviennent le mieux.

Réglage de la puissance	Convient pour
1 - 2	<ul style="list-style-type: none"><li>réchauffer délicatement de petites quantités de nourriture</li><li>faire fondre du chocolat, du beurre et des aliments qui brûlent vite</li><li>faire mijoter à feu doux</li><li>réchauffer lentement</li></ul>
3 - 4	<ul style="list-style-type: none"><li>réchauffer</li><li>mijoter rapidement</li><li>faire cuire du riz</li></ul>
5 - 6	<ul style="list-style-type: none"><li>pancakes</li></ul>
7 - 8	<ul style="list-style-type: none"><li>faire sauter</li><li>faire cuire des pâtes</li></ul>
9	<ul style="list-style-type: none"><li>faire sauter à feu vif</li><li>saisir</li><li>porter une soupe à ébullition</li><li>faire bouillir de l'eau</li></ul>

## Nettoyage et entretien

### AVERTISSEMENT :

Avant toute opération d'entretien ou de nettoyage, **DÉBRANCHEZ** l'appareil de l'alimentation **ÉLECTRIQUE** et assurez-vous qu'il est complètement refroidi.

#### Nettoyage de la surface de la plaque de cuisson

- Nettoyez les éclaboussures de la surface de la plaque de cuisson dès que possible après utilisation. Assurez-vous toujours que la surface soit froide avant de la nettoyer.
- Utilisez un chiffon doux ou du papier absorbant pour nettoyer la surface. Si les éclaboussures ont séché sur la surface, vous aurez besoin d'utiliser un produit nettoyant spécial plaque vitrocéramique disponible dans la plupart des supermarchés.
- N'utilisez pas d'autres nettoyants abrasifs et/ou de laine métallique, car ils pourraient rayer la surface en vitrocéramique de votre plaque de cuisson.

#### Dommages causés par les déversements de produits sucrés et le plastique fondu

- Des précautions particulières doivent être prises lors de l'élimination de substances chaudes **afin d'éviter des dommages irréversibles sur la surface vitrée**.
- Les éclaboussures sucrées (gelées, caramel, bonbons, sirops) ou les plastiques fondus peuvent provoquer des piqûres sur la surface de votre plaque de cuisson (**non couvertes par la garantie**), à moins que l'éclaboussure ne soit enlevée alors qu'elle est encore chaude. Des précautions particulières doivent être prises lors de l'élimination de substances chaudes.

#### Entretien de la plaque de cuisson

Si vous constatez que quelque chose ne va pas avec votre plaque de cuisson, avant de contacter le service après-vente ou l'endroit où vous l'avez achetée, vérifiez les points suivants :

##### 1. L'appareil n'est pas alimenté en électricité :

- Vérifiez s'il y a une coupure d'électricité dans votre département ;
- Vérifier que l'appareil est correctement raccordé au réseau électrique ;
- La durée du minuteur est écoulée ;
- Qu'il atteigne la durée de cuisson la plus longue et qu'il s'éteigne automatiquement ;
- En cas d'ébullition du liquide, le panneau de commande tactile et les dispositifs de protection contre les débordements s'arrêtent automatiquement ;

2. Les boutons du panneau de commande tactile ne peuvent pas être actifs :

- Qu'il s'agisse de « Child Lock » (sécurité enfant) ou de « Lo », l'afficheur du minuteur le montre ;
- Si du liquide ou un chiffon mouillé passe par-dessus le panneau de commande tactile, une protection active contre les débordements est mise en place ;

3. Après la cuisson, l'écran affiche « H » :

- Ce phénomène est normal. La plaque est équipée d'un système d'Avertissement chaleur résiduelle. Il restera allumé jusqu'à ce que la surface soit suffisamment froide pour être touchée.

4. Après avoir été éteint, le ventilateur de la plaque à induction reste en marche pendant un certain temps :

- Ce phénomène est normal, cela permet à l'appareil de refroidir complètement.

5. Certaines poêles émettent des bruits de crépitement ou de cliquetis lors de l'utilisation de la plaque à induction :

- Ce phénomène est normal, il s'agit du son des bobines d'induction pendant le fonctionnement, et le cliquetis peut être légèrement différent selon la construction de l'ustensile de cuisine.

6. Le verre est rayé:

- Vérifiez si vous n'utilisez pas des ustensiles de cuisine inadaptés, tels que des ustensiles à bords rugueux.
- Vérifiez si des éponges à récurer ou des produits de nettoyage inadaptés ou abrasifs ont été utilisés.

7. L'élément chauffant de la plaque vitrocéramique s'allume et s'éteint alternativement pendant le fonctionnement :

- Ce phénomène est normal et est une caractéristique naturelle de la plaque vitrocéramique. Le programmeur de la plaque de cuisson vitrocéramique associé au thermostat ou au thermocouple de l'élément chauffant, peut contrôler le fonctionnement de la plaque à un niveau de puissance défini et éviter la surchauffe en faisant fonctionner alternativement l'élément chauffant.
- Si l'appareil fonctionne au niveau de puissance le plus élevé, l'élément chauffant continue à s'allumer pendant un certain temps, puis s'allume et s'éteint alternativement.
- Si vous travaillez à un autre niveau de puissance inférieur, l'élément chauffant s'allumera et s'éteindra alternativement à une certaine fréquence depuis le début, en fonction du réglage de la puissance de la zone de cuisson.

## Conseils et astuces

Quoi ?	Comment ?	Important !
<p>Salissure courante sur le verre (traces de doigts, marques, taches d'aliments ou débordements de liquides non-sucrés sur le verre)</p>	<ol style="list-style-type: none"> <li>1. Coupez l'alimentation électrique.</li> <li>2. Appliquez un détergent pour plaque de cuisson vitrocéramique pendant que le verre est encore tiède (mais pas trop chaud !)</li> <li>3. Rincez et séchez avec un chiffon propre ou de l'essuie-tout.</li> <li>4. Allumez la plaque de cuisson.</li> </ol>	<ul style="list-style-type: none"> <li>• Lorsque vous coupez l'alimentation électrique de la plaque de cuisson, il n'y a pas d'indication de "surface chaude", mais la zone de cuisson peut encore être chaude ! Faites très attention.</li> <li>• Les éponges grattantes, certaines éponges en nylon et les produits de nettoyage puissants/abrasifs peuvent rayer le verre. Lisez toujours l'étiquette pour vérifier que le produit ou l'éponge sont adaptés.</li> <li>• Ne laissez jamais de résidus de nettoyage sur la surface vitrée de la plaque de cuisson : le verre pourrait rester taché.</li> </ul>
<p>Débordements, aliments fondus, et éclaboussures chaudes et sucrées sur le verre</p>	<p>Retirez ces résidus immédiatement avec une spatule, un couteau plat ou un grattoir adapté aux plaques vitrocéramiques, en faisant attention aux zones de cuisson chaudes :</p> <ol style="list-style-type: none"> <li>1. Coupez l'alimentation électrique.</li> <li>2. Tenez la lame ou l'ustensile à un angle de 30° et grattez les aliments qui ont débordé en les poussant vers une zone froide de la plaque.</li> <li>3. Nettoyez les saletés à l'aide d'un chiffon ou d'un essuie-tout.</li> <li>4. Suivez les étapes 2 à 4 pour la « Salissure courante sur le verre » ci-dessus.</li> </ol>	<ul style="list-style-type: none"> <li>• Éliminez les taches laissées par les aliments fondus ou sucrés le plus vite possible. Si vous les laissez refroidir sur la plaque, il peut être difficile de les retirer, et elles peuvent même endommager la plaque de manière permanente.</li> <li>• Risque de coupure : quand la sécurité est rétractée, la lame d'un grattoir est extrêmement coupante. Utilisez-le avec le plus grand soin et conservez-le toujours hors de portée des enfants.</li> </ul>

Quoi ?	Comment ?	Important !
Débordements sur les touches de commande.	<ol style="list-style-type: none"><li data-bbox="383 252 613 300">1. Coupez l'alimentation électrique.</li><li data-bbox="383 328 640 354">2. Épongez le débordement</li><li data-bbox="383 383 696 456">3. Essuyez la zone de commande avec une éponge ou un chiffon propre et humide.</li><li data-bbox="383 485 703 533">4. Séchez totalement la zone avec un essuie-tout.</li><li data-bbox="383 561 687 587">5. Allumez la plaque de cuisson.</li></ol>	<ul style="list-style-type: none"><li data-bbox="730 319 1025 520">• La plaque peut bipper et s'éteindre d'elle-même, et les touches de commande ne peuvent plus fonctionner tant qu'elles sont couvertes de liquide. Pensez à bien sécher la zone de commande avant de rallumer la plaque.</li></ul>

## Inspection des défaillances de la plaque à induction

L'utilisation de votre appareil peut entraîner des erreurs et des dysfonctionnements. Les tableaux suivant contiennent des causes possibles et des suggestions de solutions en cas de message d'erreur ou de dysfonctionnement. Il est recommandé de lire attentivement les tableaux ci-dessous, de façon à économiser votre temps et l'argent qu'un appel au centre d'aide pourrait vous coûter.

Problème	Causes possibles	Solutions
E1/E2	Tension d'alimentation anormale	Veuillez vérifier si l'alimentation électrique est normale, la mise sous tension après l'alimentation électrique est normale.
E3	Température élevée du capteur de la casserole	Vérifiez s'il n'y a pas de liquide dans la casserole, remplir de liquide et redémarrer.
E5	Température élevée du capteur de température des IGBT (Transistors bipolaires à grille isolée)	Veuillez redémarrer après que la plaque à induction ait refroidi.

Pour tous les autres codes d'erreur, éteignez l'appareil et appelez votre fournisseur de services.

# Dank u!

Bedankt om dit VALBERG-product te kiezen.  
De producten van het merk VALBERG, die gekozen,  
getest en aanbevolen worden door ELECTRO DEPOT,  
zijn eenvoudig te gebruiken, betrouwbaar en van  
onberispelijke kwaliteit.  
Dankzij dit toestel kunt u er zeker van zijn dat u bij  
elk gebruik volledig tevreden bent.

Welkom bij ELECTRO DEPOT.

Bezoek onze website: [www.electrodepot.fr](http://www.electrodepot.fr)  
[www.electrodepot.be](http://www.electrodepot.be)





**A**

**Overzicht van het  
toestel**

Beschrijving van het toestel

---

**B**

**Gebruik van het  
toestel**

Installatie  
Gebruiksaanwijzing  
Hitte-instellingen

---

**C**

**Praktische informatie**

Reiniging en onderhoud  
Tips  
Defecten van de inductiekookplaat

De instructies zijn ook terug te vinden op de site  
<http://www.electrodepot.fr/sav/notices/>  
<http://www.electrodepot.fr/sav/notices>

## Beschrijving van het toestel

- |   |                 |   |                               |
|---|-----------------|---|-------------------------------|
| 1 | Kookvuur 1200 W | 4 | Kookvuur 2700 W/1950 W/1050 W |
| 2 | Kookvuur 1800 W | 5 | Bedieningspaneel              |
| 3 | Glasplaat       |   |                               |

### Bedieningspaneel

- |   |                           |    |                                    |
|---|---------------------------|----|------------------------------------|
| 6 | Selectieknop kookvuur     | 10 | Bedieningsknop uitgebreid kookvuur |
| 7 | Bedieningsknop kinderslot | 11 | Selectieknop timer                 |
| 8 | Stand/Timer “-” knop      | 12 | Aan/Uit-knop                       |
| 9 | Stand/Timer “+” knop      |    |                                    |

### OPMERKING:

De productdiagrammen in de handleiding zijn enkel bij wijze van referentie. Er kunnen kleine verschillen zijn omwille van verbeteringen die aan het product aangebracht zijn.

### Voor u uw nieuwe kookplaat gebruikt

- Neem deze handleiding door. Besteed extra aandacht aan de sectie ‘Veiligheidswaarschuwingen.’
- Verwijder de beschermende folie van de elektrische kookplaat.

## Installatie

### OPMERKING:

Het toestel moet geïnstalleerd en aangesloten worden in overeenstemming met de huidige regelgeving. Nadat u het toestel uitgepakt heeft, dient u na te gaan of het geen zichtbare schade vertoont. **GEBRUIK HET NIET** wanneer het tijdens het vervoer beschadigd werd. Neem onmiddellijk contact op met de verkoper.

### Selectie van de uitrusting voor de installatie

- Snijd het werkoppervlak uit volgens de afmetingen in de tekening.
- Houd minstens 5 cm rond de holte voor de installatie en het gebruik.
- Zorg ervoor dat het werkoppervlak minstens 30 mm dik is. Zorg ervoor dat het materiaal van uw werkblad warmtebestendig en geïsoleerd is om vervorming door uitstraling van de hitte van de kookplaat te vermijden.

Zoals hieronder weergegeven (maat per eenheid: mm):

### OPMERKING:

De veiligheidsafstand tussen de zijkanten van de kookplaat en de binnenkanten van het werkblad moet minstens 3 mm zijn.

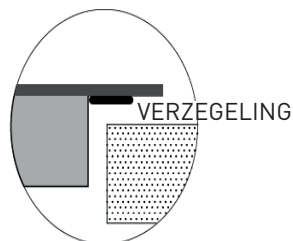
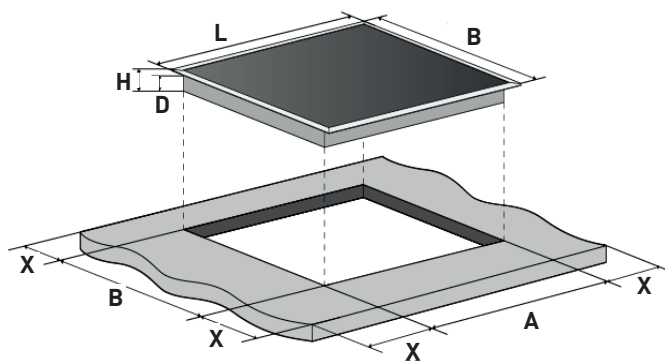

Model	L	B	H	D	A	B	X
Keramische kookplaat 60 cm	590	520	52	48	555+5 -0	495+5 -0	50 min

Zorg er in alle omstandigheden voor dat de inductiekookplaat goed geventileerd wordt en dat de luchttoevoer en -afvoer niet geblokkeerd is. Zorg dat de inductiekookplaat in goede staat is. Zoals hieronder weergegeven:

### OPMERKING:

De veiligheidsafstand tussen de kookplaat en de kast boven de kookplaat moet minstens 760 mm zijn.

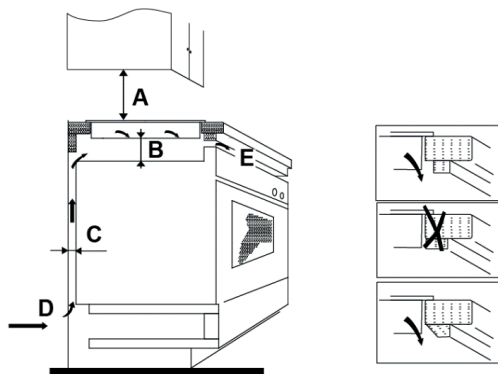

A (mm)	B (mm)	C (mm)	D (mm)	E
760 mm	50 mm minstens	20 mm minstens	Luchttoevoer	Luchtafvoer 5 mm

**De dichting van schuim installeren**

- Voor u de kookplaat in de opening in het werkblad plaatst, moet de meegeleverde dichting in schuim (die zich in een plastic zak bevindt) vastgemaakt worden aan de lage kant van het keramisch glas.

**WAARSCHUWING:**

Installeer de kookplaat niet zonder de dichting van schuim!

De dichting moet op de volgende manier aan de kookplaat vastgemaakt worden:

- Verwijder de beschermende folie van de dichting.
- Maak de dichting dan vast aan de laagste kant van het glas, dicht bij de rand.
- De dichting moet over de volledige lengte van de glazen rand bevestigd worden en mag niet overlappen aan de hoeken.
- Wanneer u de dichting plaatst, dient u ervoor te zorgen dat het glas niet in contact komt met scherpe voorwerpen.

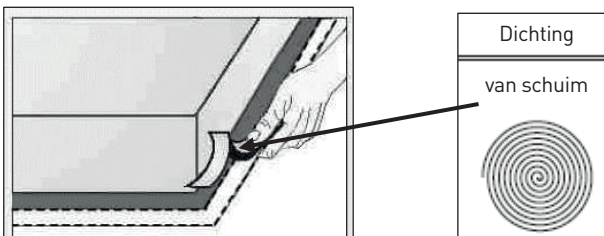

### Voor u de bevestigingsbeugels plaatst

Het toestel moet op een stabiel, glad oppervlak geplaatst worden (gebruik de verpakking). Oefen geen druk uit op de toetsen die onder de kookplaat uitsteken.

- Sets voor vlotte installatie

Er is een set voor vlotte installatie voor elke kookplaat, inclusief bevestigingsklemmen en schroeven. Neem eerst deze set.

- Bevestig de klemmen aan de kookplaat

Plaats de bevestigingsklemmen in de bevestigingsgaten aan de 2 kanten van de behuizing en maak de klem aan de behuizing vast met een schroef. Plaats de kookplaat dan in de behuizing/het werkvlak.

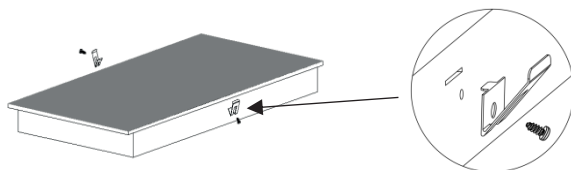

- Maak de kookplaat aan de behuizing vast

Plaats de kookplaat in de behuizing/het werkblad zoals op het diagram hieronder getoond wordt. De klemmen aan de zijanten zorgen ervoor dat de kookplaat goed vast zit.

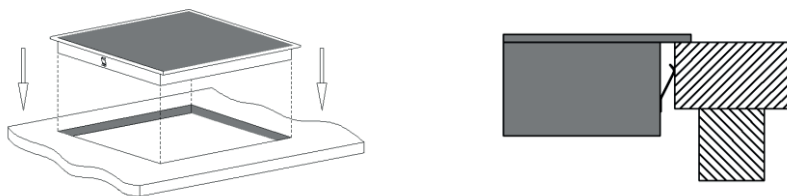

### De kookplaat aansluiten op de stroomvoorziening

De stroomtoevoer moet in overeenstemming met de relevante norm of met een eenpolige stroomonderbreker aangesloten worden.

Het toestel heeft een groot vermogen en moet door een gekwalificeerd elektricien op het elektriciteitsnet aangesloten worden.

Opmerkingen:

1. Wanneer de kabel beschadigd is of vervangen moet worden, moet dit gebeuren door een technicus na verkoop met het juiste gereedschap om ongevallen te vermijden.
2. Wanneer het toestel op de stroomtoevoer aangesloten wordt, moet er een meerpole stroomonderbreker geïnstalleerd worden met een minimum opening van 3 mm tussen de contactpunten.
3. De installateur moet ervoor zorgen dat de elektrische aansluiting juist gemaakt wordt en dat de installatie voldoet aan de veiligheidsvoorschriften.
4. De kabel mag niet gebogen of samengedrukt worden.
5. De kabel moet regelmatig gecontroleerd worden en mag enkel worden vervangen door een gekwalificeerd persoon.

### Voorzorgsmaatregelen

1. **De keramische kookplaat moet door gekwalificeerd personeel of technici geïnstalleerd worden. Voer dit nooit zelf uit.**
2. De keramische kookplaat mag niet worden gemonteerd op koelapparatuur, vaatwassers of droogkasten.
3. De keramische kookplaat moet zo geplaatst worden dat de hitte kan ontsnappen, om de betrouwbaarheid te vergroten.
4. De muur en de zone boven het oppervlak moeten hittebestendig zijn.
5. Om beschadiging te vermijden dienen de tussenlaag en de lijm hittebestendig te zijn.
6. Gebruik geen stoomreiniger.
7. De keramische kookplaat kan enkel aangesloten worden op een systeem met niet meer dan 0.427 ohm. Neem indien nodig contact op met uw voorzieningsmaatschappij voor informatie over de impedantie van het systeem.

### OPMERKING:

Voor sommige modellen kan de installatie gebeuren via een kabel met stekker. Die kan u direct in het stopcontact steken. Trek de stekker uit na gebruik.

Voor modellen met kabel zonder stekker, vindt u hieronder hoe ze aangesloten moeten worden.



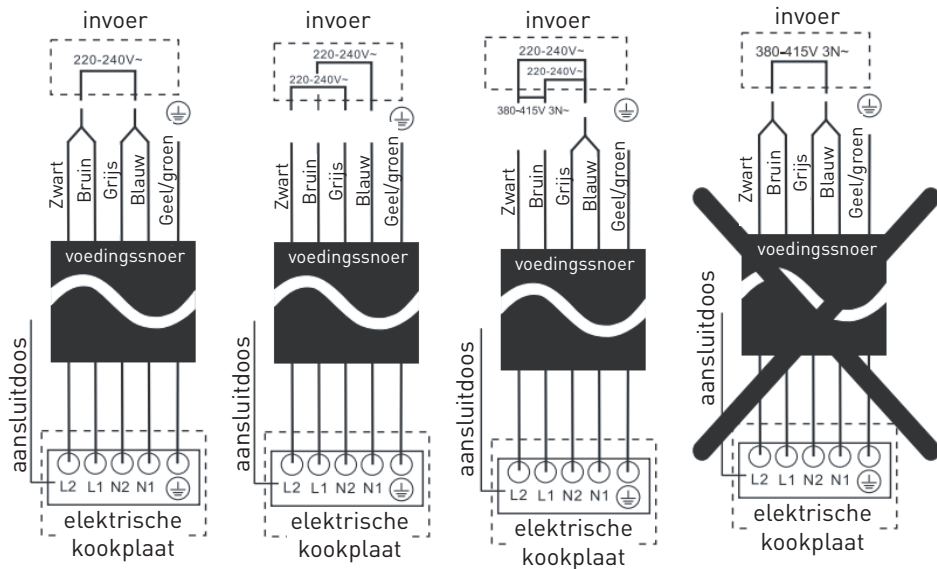

## Gebruiksaanwijzing

### De aanraaktoetsen gebruiken

- De toetsen reageren op een aanraking. U hoeft dus geen druk uit te oefenen.
- Gebruik het ronde deel van uw vinger, niet de top.
- Wanneer een aanraking geregistreerd wordt, hoort u een pieptoon.
- Zorg ervoor dat de toetsen altijd schoon en droog zijn en dat ze niet bedekt zijn door voorwerpen (bijvoorbeeld keukengerei of een doek). Zelfs met een dun laagje water kan het moeilijk zijn om de toetsen te bedienen.

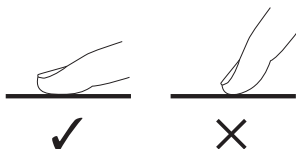

### Het juiste kookgerei kiezen

- Gebruik geen kookgerei met gekartelde randen of een gebogen onderkant.



- Zorg ervoor dat de onderkant van uw pan glad is, goed plat tegen het glas komt en even groot is als de kookzone. Indien u een kleinere pot gebruikt, wordt de energie minder efficiënt dan verwacht gebruikt. Plaats uw pan altijd in het midden van de kookzone.

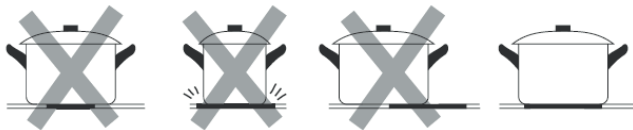

- Til pannen altijd van de keramische kookplaat – Laat ze niet over het glas glijden. Dit kan krassen op het glas aanbrengen.

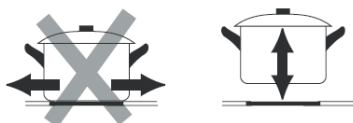



**OPMERKING:**

U kan gelijk welke potten of pannen op een keramische kookplaat gebruiken.

**Uw kookplaat gebruiken**

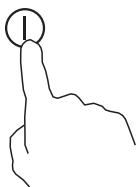
Om te beginnen koken



1. Nadat u de kookplaat op het elektriciteitsnet hebt aangesloten en aangezet heeft: **Druk op AAN/UIT**  **en houdt de knop ongeveer 3 seconden ingedrukt tot u een pieptoon hoort om de kookplaat aan te zetten.** De kookplaat gaat nu in stand-by. Alle lampjes van de standen en de timerinstelling tonen “-”

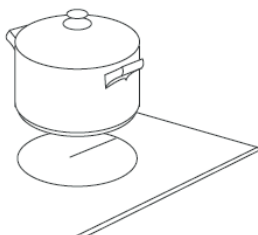

2. Plaats een geschikte pan op het vuur dat u wil gebruiken.

• Zorg ervoor dat de onderkant van de pan en het oppervlak van de kookzone schoon en droog zijn.



3. Kies de stand van het kookvuur

**Voor u de stand aanpast, moet u de bedieningsknop van het kookvuur aanraken om het te selecteren en dus het kookvuur dat u wenst te gebruiken te activeren.** Het lampje van de ingestelde stand knippert wanneer het actief is. U kan dan de stand dan veranderen.

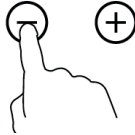

- Stel in door op  of  te drukken.

Opmerking:

1. Nadat u het toestel met het elektriciteitsnet verbonden en aangezet heeft, hoort u een pieptoon. Alle lampjes gaan 1 seconde aan en dan uit.
2. Wanneer de kookplaat in stand-by staat en u niet binnen 1 minuut iets doet, schakelt de kookplaat automatisch uit, waarbij ze een keer een pieptoon laat horen.
3. Om de kookplaat aan te zetten, drukt u op AAN/UIT en houdt u de knop ongeveer 3 seconden ingedrukt. Om ze uit te schakelen, drukt u gewoon opnieuw op AAN/UIT.
4. Het lampje van de warmte-instelling van het geselecteerde vuur knippert een keer wanneer u de instelling aanpast. Nadat u de instelling aangepast heeft, knippert het nummer gedurende 5 seconden. Het stopt dan met knipperen en de instelling is bevestigd.

Om de kookplaat uit te schakelen



1. U kan het kookvuur uitschakelen door de warmte op 0 in te stellen. Het lampje toont dan “-”.

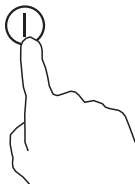

2. U kan ook de volledige kookplaat uitschakelen door de bedieningsknop AAN/UIT  aan te raken.

Opmerking: Indien de elektriciteit tijdens het koken uitvalt, worden alle instellingen gewist.

### Gebruik van groot kookvuur - Keramische kookplaat

Sommige modellen **keramische kookplaat** kunnen een of meerder uitgebreide kookvuren hebben (Ovaal/Dubbel/Driedubbel vuur). Deze uitgebreide vuren geven een groter kookoppervlak en extra hitte voor andere groottes van kookpotten.

Om het uitgebreide kookvuur te gebruiken:



1. Selecteer en activeer de kookzone waarvan u de uitgebreide zone wil gebruiken:  
Raak de selectieknop voor het kookvuur aan om te selecteren en activeren bij aanpassing.

2. De centrale zone wordt dan ingeschakeld wanneer u de stand van het uitgebreide kookvuur wil instellen.





3. Wanneer het kookvuur geselecteerd en actief is (lampje knippert), raakt u de knop voor uitgebreid kookvuur  aan om de uitbreiding te activeren.

Opmerking:

1. Wanneer u op de knop blijft drukken, gaan de kookvuren door de volgende sequentie:

- Dubbele zone: "Centraal - Dubbel -Centraal -Dubbel -Centraal ..."

- Drievoudige zone: "Centraal - Dubbel - Driedubbel - Centraal -Dubbel - Driedubbel - Centraal ..."

2. Wanneer de Dubbele Zone actief is, toont het ledlampje afwisselend de stand en "  ";  
Wanneer de Driedubbele Zone actief is, toont het ledlampje afwisselend de stand en "  ";

**Bediening kinderslot**

- U kan de toetsen vergrendelen om te voorkomen dat ze per ongeluk aangeraakt worden (bijvoorbeeld kinderen die per ongeluk de kookzones aanzetten) door het kinderslot te activeren.
- Wanneer de toetsen vergrendeld zijn, zijn, met uitzondering van de AAN/UIT-knop en het kinderslot, alle bedieningsknoppen uitgeschakeld.

De toetsen vergrendelen

Druk drie seconden op de knop van het kinderslot. Het lampje van de timer toont "Lo" en het kinderslot wordt geactiveerd.

De toetsen ontgrendelen

1. Zorg ervoor dat de keramische kookplaat ingeschakeld is.
2. Raak de knop voor het kinderslot aan en houd hem 3 seconden ingedrukt. U hoort een pieptoon en "Lo" verschijnt op het lampje van de timer. Het kinderslot is nu uitgeschakeld.
3. U kan nu de elektrische kookplaat gebruiken.

**WAARSCHUWING:**

Wanneer het kinderslot geactiveerd is, zijn alle knoppen uitgeschakeld, uitgezonderd de Aan/Uit-knop ① en het kinderslot.

U kan de kookplaat in noodgevallen altijd uitschakelen met de AAN/UIT-knop ①, maar u dient de kookplaat dan te ontgrendelen wanneer u ze opnieuw gebruikt.

**OPMERKING:**

Wanneer u het kinderslot instelt en dan het toestel uitschakelt, is het kinderslot nog actief wanneer u het toestel later opnieuw aanzet.

### De timer instellen

Wanneer de kookplaat aan staat, kan u de timer op twee verschillende manieren gebruiken:

- U kan de timer gebruiken om het aantal minuten in de gaten te houden. In dit geval worden er geen kookvuren uitgeschakeld wanneer de ingestelde tijd afgelopen is.
- U kan de timer instellen om een of meerdere kookvuren uit te schakelen.
- U kan de timer instellen tot 99 minuten.

#### Overzicht van de timer

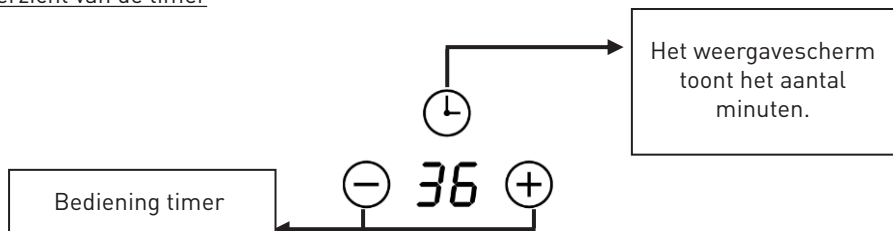



#### De timer gebruiken om het aantal minuten op te volgen

Indien u nog geen kookvuur geselecteerd hebt:

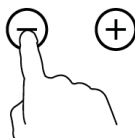

1. Raak de knop van de timer  aan. Het nummer van het lampje van de timer knippert.
2. Stel dan de timer als volgt in:



- Stel in door op  of  te drukken.
- Indien u drukt en een van de twee knoppen ingedrukt houdt, gaat de waarde snel omhoog of omlaag in de cirkel.

Opmerking: Wanneer het lampje van de timer knippert, raakt u de bediening van de timer nog eens aan om de instelling van de timer te bevestigen.

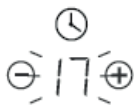



3. Wanneer de timer ingesteld is, begint het aftellen onmiddellijk. Het scherm geeft de resterende tijd weer.

4. De zoemer laat 30 seconden lang een pieptoon horen en het lampje van de timer toont “- -” - wanneer de ingestelde tijd afgelopen is. Wanneer u de bedieningsknoppen in deze periode aanraakt, hoort u een pieptoon.

#### De timer instellen om een kookvuur uit te schakelen





1. Raak de bedieningsknop  aan om het kookvuur waarvoor u de timer wil instellen te selecteren.

2. Raak de knop van de timer  aan. Het nummer van het lampje van de timer knippert.

3. Pas dan de instelling van de timer aan



- Stel in door op  of  te drukken.
- Indien u drukt en een van de twee knoppen ingedrukt houdt, gaat de waarde snel omhoog of omlaag in de cirkel.

Opmerking: Wanneer het lampje van de timer knippert, raakt u de bediening van de timer nog eens aan om de instelling van de timer te bevestigen.



4. Wanneer de timer ingesteld is, begint het aftellen onmiddellijk. Het scherm geeft de resterende tijd weer.

6. 

3.  

Opmerking: Het rode stipje naast het lampje van de stand is aan voor de kookvuren waarvoor de timer ingesteld is. U kan de timerinstellingen van de verschillende kookvuren bekijken door het kookvuur te activeren.

Opmerking: Indien er voor meer dan een kookvuur een timer ingesteld is, toont het lampje van de timer de kortste tijd. Het rode stipje naast het lampje van de stand knippert.

- 

5. Wanneer de kooktijd afgelopen is, wordt het kookvuur in kwestie automatisch uitgeschakeld.

Opmerking: De standaard instelling voor de timer is 30 minuten.

Opmerking: Nadat u de timer gewijzigd heeft, knippert het lampje van de timer 5 seconden. Het stopt dan met knipperen en de instelling is bevestigd.

Opmerking: Het geheugensteuntje en de timer kunnen tegelijkertijd gebruikt worden. Het lampje toont de kortste tijd. Indien het geheugensteuntje het kortst ingesteld is, knippert het rode stipje naast het lampje van de timer. Indien de timer het kortst ingesteld is, knippert het rode stipje van het lampje van het kookvuur.

Opmerking: Indien het lampje de instelling van de timer van het kookvuur toont. Druk op de toets voor de timer  om de instelling van het geheugensteuntje te bekijken. Het lampje toont dan de instelling van het geheugensteuntje.

**Waarschuwing voor restwarmte**Wees voorzichtig voor hete oppervlakken

Wanneer de kookplaat voor ruime tijd gewerkt heeft, is er restwarmte. De letter “ H ” verschijnt om u te waarschuwen het vuur in kwestie niet aan te raken.

De warmte kan ook gebruikt worden om energie te besparen:

Gebruik het vuur dat nog warm is om pannen verder te verwarmen.

**Automatische uitschakeling**

Een ander veiligheidsmechanisme van de kookplaat is de automatische uitschakeling. Dit gebeurt wanneer u vergeet om een kookvuur uit te schakelen. In de tabel hieronder vindt u de tijd waarna het vuur automatisch uitgeschakeld wordt:

Stand	1	2	3	4	5	6	7	8	9
<b>Standaard werkingstijd (timer)</b>	8	8	8	4	4	4	2	2	2

**Bescherming tegen oververhitting**

Een temperatuursensor volgt de temperatuur in de keramische kookplaat op. Wanneer er een excessieve temperatuur geregistreerd wordt, stopt de kookplaat met werken.

**Bescherming tegen overkoken**

Voor uw veiligheid wordt het vuur ook uitgeschakeld als vloeistof overkookt of er een nat doek op het bedieningspaneel ligt. De bedieningsknoppen werken dan niet, uitgezonderd ON/OFF en het Kinderslot, tenzij u de bedieningsknoppen afdroogt.

## Instellingen

De instellingen hieronder zijn slechts richtlijnen. De precieze instelling hangt van verschillende factoren af, inclusief uw kookgerei en de hoeveelheid die u bereidt. Experimenteer met de keramische kookplaat om te zien welke instellingen voor u het best werken.

Hitte-instelling	Geschikt voor
1 - 2	<ul style="list-style-type: none"> <li>• voorzichtig opwarmen van kleine hoeveelheden voedsel</li> <li>• het smelten van chocolade, boter en voeding die gemakkelijk aanbrandt</li> <li>• zachtjes sudderen</li> <li>• traag opwarmen</li> </ul>
3 - 4	<ul style="list-style-type: none"> <li>• opwarmen</li> <li>• snel sudderen</li> <li>• rijst koken</li> </ul>
5 - 6	<ul style="list-style-type: none"> <li>• pannenkoeken</li> </ul>
7 - 8	<ul style="list-style-type: none"> <li>• sauteren</li> <li>• pasta koken</li> </ul>
9	<ul style="list-style-type: none"> <li>• roerbakken</li> <li>• aanbraden</li> <li>• soep aan de kook brengen</li> <li>• water koken</li> </ul>

## Reiniging en onderhoud

### WAARSCHUWING:

Koppel het toestel los van de ELEKTRICITEITSVOORZIENING en laat het volledig afkoelen voor u onderhoud uitvoert of het toestel schoonmaakt.

#### De kookplaat schoonmaken

- Verwijder gemorste vloeistoffen of voedingswaren op de kookplaat zo snel mogelijk. Zorg er altijd voor dat het oppervlak voldoende afgekoeld is voor u het schoonmaakt.
- Gebruik een zachte doek of keukenpapier om het oppervlak schoon te maken. Wanneer het gemorste product op het oppervlak opgedroogd is, heeft u wellicht een speciaal schoonmaakproduct voor vitrokeramische kookplaten nodig. Dat kan u in de meeste supermarkten kopen.
- Gebruik geen schuurmiddelen en/of staalwol aangezien dit het oppervlak in keramisch glas van uw kookplaat kan beschadigen.

#### Beschadiging door gemorste suiker en gesmolten plastic

- U moet erg voorzichtig zijn wanneer u hete stoffen verwijdert **om te vermijden dat u het glazen oppervlak permanent beschadigt**.
- Gemorste suiker (zoals gelei, fudge, snoep, siropen) of gesmolten plastic kan putjes op het oppervlak van uw kookplaat maken (**die niet door de garantie gedekt zijn**) tenzij het gemorste product verwijderd wordt wanneer het nog warm is. U moet erg voorzichtig zijn wanneer u hete stoffen verwijdert.

#### Onderhoud van de kookplaat

Wanneer er iets mis gaat met uw kookplaat, kan u voor u contact opneemt met de dienst of uw verkoper het volgende proberen:

##### 1. Het toestel kan niet ingeschakeld worden:

- Kijk na of er geen stroompanne is;
- Kijk na of het toestel goed op het elektriciteitsnet aangesloten is;
- kijk na of de ingestelde tijd van de timer verstreken is;
- Kijk na of de langste kooktijd bereikt is en het toestel automatisch uitgeschakeld werd;
- Kijk na of er kokende vloeistof op het bedieningspaneel terechtgekomen is en daardoor automatisch uitgeschakeld werd;

2. De aanraaktoetsen van het bedieningspaneel kunnen niet bediend worden:

- Kijk na of het kinderslot niet aanstaat, aangegeven met "Lo" in de weergave van de timer;
- Kijk na of er geen vloeistof of natte doek op het bedieningspaneel ligt, wat de bescherming tegen overlopen activeert;

3. Na het koken verschijnt er "H" op het weergavescherm:

- Dit is normaal. De kookplaat heeft voor de veiligheid een waarschuwing voor restwarmte. Die blijft aan tot het oppervlak voldoende afgekoeld is om aan te raken.

4. Nadat de inductiekookplaat uitgeschakeld is, blijft de ventilator nog een tijdje werken:

- Dit is normaal. Dit helpt het toestel volledig af te koelen.

5. Sommige pannen maken krakende of klikkende geluiden wanneer ze op de inductiekookplaat gebruikt worden:

- Dit is normaal. Het is het geluid van de inductiespoelen tijdens de werking. Bij ander kookgerei kan het toestel een ander geluid maken.

6. Er komen krassen op het glas:

- Het kookgerei dat u gebruikt heeft, is misschien niet geschikt, zoals kookgerei met ruwe randen.
- U gebruikt een niet-geschikte schuurspons of schoonmaakproducten.

7. Het verwarmingselement van de keramische kookplaat gaat afwisselend aan en uit wanneer de plaat werkt:

- Dit is een normaal en natuurlijk kenmerk van een keramische kookplaat. Het programmeren van de keramische kookplaat tegelijkertijd met de thermostaat of thermokoppel in het verwarmingselement doet de kookplaat werken en vermijdt oververhitting door het verwarmingselement afwisselend in en uit te schakelen.
- Wanneer het verwarmingselement op de hoogste stand werkt, gaat het voor een bepaalde tijd aan en daarna afwisselend aan en uit.
- Wanneer het verwarmingselement op een lagere stand werkt, gaat het met een zekere frequentie afwisselend aan en uit vanaf het begin, afhankelijk van de stand waarop u het kookvuur ingesteld hebt.

## Hints en tips

Wat?	Hoe?	Belangrijk!
Dagelijks bevuiling van het glas (vingerafdrukken, sporen, vlekken van voeding of gemorste dranken die geen suiker bevatten)	<ol style="list-style-type: none"> <li>Schakel de stroom uit.</li> <li>Breng een schoonmaakproduct voor keramisch glas aan wanneer het glas nog warm (maar niet heet!) is.</li> <li>Spoel en droog af met een propere doek of keukenpapier.</li> <li>Schakel de stroom opnieuw in.</li> </ol>	<ul style="list-style-type: none"> <li>Wanneer u de stroom uitschakelt, is er geen waarschuwing dat het kookvuur nog warm is. Het kan echter toch nog warm zijn! Wees heel voorzichtig!</li> <li>Ruwe schuursponsjes, sommige nylon schuursponsjes en harde/schurende schoonmaakmiddelen kunnen krassen maken op het glas. Lees altijd het etiket om na te gaan of uw schoonmaakproduct of schuurspons gebruikt kan worden.</li> <li>Laat nooit resten van schoonmaakproducten op het glazen oppervlak van de kookplaat achter: Het glas kan vlekken vertonen.</li> </ul>
Overkoken, smelten en morsen van warme suiker op het glas	<p>Verwijder dit onmiddellijk met een visspatel, paletmes, scheermesje of krabber die geschikt is voor keramische kookplaten, maar wees voorzichtig voor hete oppervlakken van de kookzones:</p> <ol style="list-style-type: none"> <li>Schakel de stroom uit.</li> <li>Houd het mes of werktuig in een hoek van 30° en schraap het vuil of wat gemorst is naar een koude zone van de kookplaat.</li> <li>Verwijder het vuil met een keukenhanddoek of keukenpapier.</li> <li>Volg stap 2 tot 4 voor "Dagelijkse bevuiling van het glas" hierboven.</li> </ol>	<ul style="list-style-type: none"> <li>Verwijder vlekken van gesmolten of suikerrijke voeding of morsen zo snel mogelijk. Wanneer ze afkoelen op het glas, zijn ze moeilijk te verwijderen en kunnen ze zelfs het glas permanent beschadigen.</li> <li>Risico op snijwonden: wanneer de beveiliging verwijderd wordt, is het mesje in een schrapper buitengewoon scherp. Wees heel voorzichtig bij het gebruik en bewaar het altijd veilig en buiten bereik van kinderen.</li> </ul>

Wat?	Hoe?	Belangrijk!
Gemorste stoffen op de aanraaktoetsen.	<ol style="list-style-type: none"><li data-bbox="381 252 617 272">1. Schakel de stroom uit.</li><li data-bbox="381 304 673 325">2. Veeg de gemorste stoffen af.</li><li data-bbox="381 357 695 426">3. Veeg de zone van de toetsen af met een schone vochtige spons of doek.</li><li data-bbox="381 458 684 510">4. Droog de zone volledig af met keukenpapier.</li><li data-bbox="381 534 695 555">5. Schakel de stroom opnieuw in.</li></ol>	<ul style="list-style-type: none"><li data-bbox="729 293 1032 518">• De kookplaat kan een pieptoon laten horen en dan vanzelf uitschakelen. De aanraaktoetsen functioneren misschien niet wanneer er vloeistof op ligt. Zorg ervoor dat u de zone met aanraaktoetsen afdroogt voor u de kookplaat opnieuw aanzet.</li></ul>

## Defecten van de inductiekookplaat

De werking van uw toestel kan fouten en gebrekkig functioneren met zich meebrengen. De volgende tabellen tonen mogelijke oorzaken en opmerkingen om een foutmelding of gebrekkig functioneren op te lossen. Het is aanbevolen om de tabellen hieronder zorgvuldig door te nemen om tijd en geld te besparen in plaats van de technische dienst te bellen.

Probleem	Mogelijke oorzaken	Wat u moet doen
E1/E2	Abnormale voedingsspanning	Kijk na of de elektrische voeding normaal is. Zet het toestel aan indien de stroomtoevoer normaal is.
E3	Kookpotsensor heet	Kijk of de pot niet leeg is. Vul de pot en begin opnieuw.
E5	IGBT-sensor heet	Schakel opnieuw in wanneer de inductiekookplaat afgekoeld is.

Schakel het toestel uit bij alle andere foutcodes en neem contact op met een dienstverlener.





# ¡Muchas gracias!

Gracias por elegir este producto VALBERG. Seleccionados, probados y recomendados por ELECTRO DEPOT, los productos de la marca VALBERG son fáciles de usar, fiables y de un estándar impecable. Gracias a este aparato, puede estar seguro de que cada uso le proporcionará satisfacción.

Bienvenido a ELECTRO DEPOT.

Visite nuestra página web: [www.electrodepot.fr](http://www.electrodepot.fr)  
[www.electrodepot.be](http://www.electrodepot.be)



**ELECTRO DEPOT**

## **A** Descripción del aparato

Descripción del aparato

---

## **B** Utilización del aparato

Instalación  
Instrucciones de funcionamiento  
Configuración del calentamiento

---

## **C** Información práctica

Limpieza y mantenimiento  
Trucos y consejos  
Inspección de fallos para placa de inducción

Las instrucciones también están disponibles en el sitio  
<http://www.electrodepot.fr/sav/notices/>  
<http://www.electrodepot.fr/sav/notices>

## Descripción del aparato

- |   |                       |   |                                   |
|---|-----------------------|---|-----------------------------------|
| 1 | 1200W Zona de cocción | 4 | 2700W/1950W/1050W Zona de cocción |
| 2 | 1800W Zona de cocción | 5 | Panel de control                  |
| 3 | Placa de vidrio       |   |                                   |

### Panel de control

- |   |   |    |                                    |
|---|---|----|------------------------------------|
| 6 | Botón de selección de zona de cocción           | 10 | Botón de control de zona extendida |
| 7 | Botón de control de bloqueo infantil            | 11 | Botón de selección de temporizador |
| 8 | Botón de nivel de temperatura/ Temporizador «-» | 12 | Botón de encendido/apagado         |
| 9 | Botón de nivel de temperatura/ Temporizador «+» |    |                                    |

### NOTA:

Los diagramas del producto en el manual son únicamente para referencia, puede haber ligeras diferencias debido a las mejoras continuas del producto.

### Antes de utilizar su nueva placa

- Lea estas instrucciones teniendo en cuenta especialmente la sección de “Advertencias de seguridad”.
- Retire las láminas protectoras que todavía sigan en la placa eléctrica.

## Instalación

### NOTA:

El aparato debe instalarse y conectarse según las normativas actuales. Después de desembalar el aparato, asegúrese de que no presenta daños visibles. Si ha sido dañado durante el transporte, **NO LO UTILICE**, contacte con su vendedor inmediatamente.

### Selección del equipo de instalación

- Corte la superficie de trabajo de acuerdo con los tamaños mostrados en el dibujo.
- Para la instalación y el uso, debe mantenerse un espacio mínimo de 5 cm alrededor del orificio.
- Asegúrese de que el grosor de la superficie de trabajo sea de al menos 30mm. Seleccione un material de superficie de trabajo aislado y resistente al calor para evitar una mayor deformación causada por la radiación del calor de la placa. Como se muestra a continuación (medida por unidad: mm):

### NOTA:

La distancia de seguridad entre los lados de la placa y las superficies interiores de la encimera debe ser de al menos 3 mm.

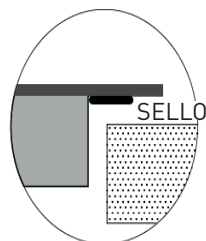
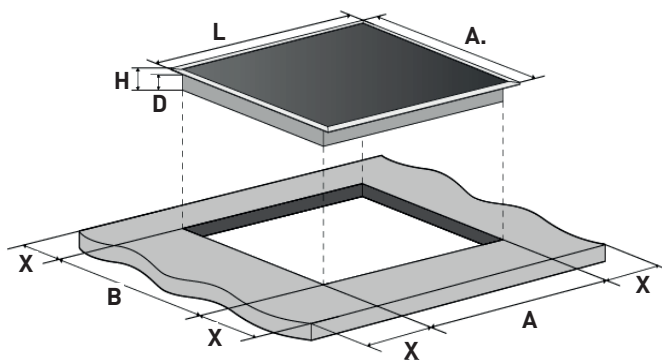

Modelo	L	A.	H	D	A	B	X
Placa vitrocerámica 60 cm	590	520	52	48	555+5 -0	495+5 -0	50 min

En cualquier circunstancia, asegúrese de que la placa eléctrica esté bien ventilada y que la entrada y la salida de aire no estén bloqueadas. Asegúrese de que la placa eléctrica esté en buen estado de funcionamiento. Como se muestra más abajo:

**NOTA:**

La distancia de seguridad entre la placa térmica y el armario encima de la placa térmica debe ser de al menos 760 mm.

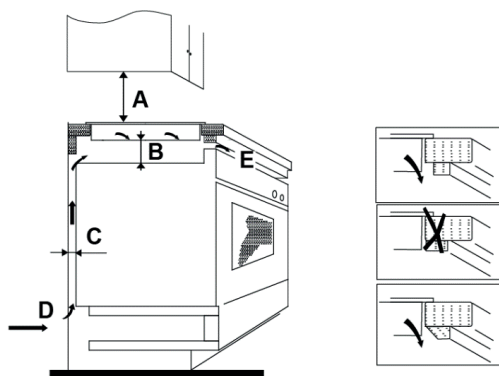
**A (mm)**

760mm

**B (mm)**

50 mm mínimo

**C (mm)**

20mm mínimo

**D**

Entrada de aire

**E**Salida de aire  
de 5mm

**Instalación de la junta de espuma**

- Antes de insertar la placa en la apertura de la encimera de la cocina, la junta de espuma suministrada (en la bolsa de plástico) se debe fijarse al lado más bajo del cristal vitrocerámico.

**ADVERTENCIA:**

¡No instale la placa sin la junta de espuma!

La junta debería fijarse a la placa con el siguiente método:

- Retire la película protectora de la junta.
- Después fije la junta al lado más bajo del cristal, al lado del borde.
- La junta debe pegarse a todo lo largo del borde del cristal y no debería superponerse en las esquinas.
- Al instalar la junta, asegúrese de que el cristal no entra en contacto con ningún objeto afilado.

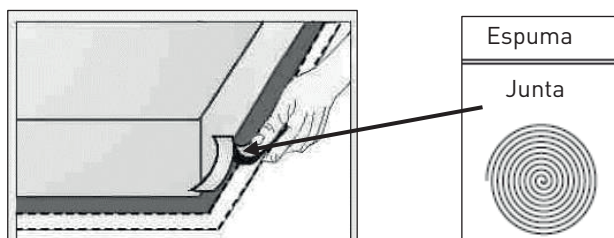



Antes de ubicar los soportes de fijación

La unidad debe colocarse en una superficie estable y plana (utilice el embalaje). No ejerza fuerza sobre los controles que sobresalen de la placa.

- Kits de instalación fácil

Hay un paquete de kits de instalación fácil para cada placa, que incluye ganchos y tornillos de fijación. Encuentre primero el paquete del kit de instalación fácil.

- Instale los ganchos a la placa

Inserte los ganchos en los orificios de instalación reservados en los 2 lados del armazón, fije los ganchos en el armazón con los tornillos, después inserte la placa en el mueble/encimera.

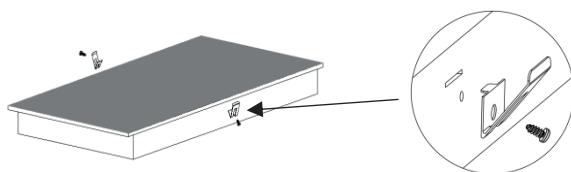

- Instale la placa en el mueble

Inserte la placa en el mueble/encimera como se muestra en los siguientes diagramas, los ganchos montados en los laterales pueden proteger su placa firmemente.

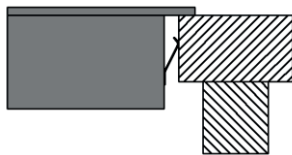
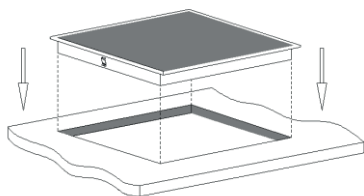

### **Conexión de la placa a la alimentación eléctrica principal**

La fuente de alimentación debe conectarse según la norma pertinente o utilizando un disyuntor unipolar.

El aparato tiene una gran potencia y debe ser conectado a la electricidad por un electricista cualificado.

Notas:

1. Si el cable está dañado o necesita ser reemplazado, debe ser realizado por un técnico del servicio de posventa utilizando las herramientas adecuadas para evitar accidentes.
2. Si el aparato se conecta directamente a la red eléctrica, debe instalarse un disyuntor omnipolar con una abertura mínima de 3 mm entre los contactos.
3. El instalador debe asegurarse de que se ha realizado la conexión eléctrica correcta y que cumple con las normas de seguridad.
4. El cable no debe estar doblado ni comprimido.
5. El cable debe ser revisado regularmente y reemplazado únicamente por un técnico cualificado.

### **Precauciones**

1. **La placa debe ser instalada por personal cualificado o técnicos. Nunca realice la operación por su cuenta.**
2. La placa eléctrica no debe montarse en equipos de refrigeración, lavavajillas y secadoras rotativas.
3. La placa eléctrica debe instalarse de tal forma que pueda asegurarse una mejor radiación de calor para aumentar su fiabilidad.
4. La pared y la zona de calor inducido encima de la superficie de la encimera deben resistir el calor.
5. Para evitar daños, la capa en sándwich y el adhesivo deben ser resistentes al calor.
6. No se debe utilizar un limpiador de vapor.
7. Esta placa eléctrica solo puede conectarse a un suministro con una impedancia del sistema que no supere los 0,427 ohm. En caso necesario, consulte con su autoridad de suministro para obtener información sobre la impedancia del sistema.

**NOTA:**

Para algunos de los modelos, puede haberse incluido un cable de alimentación con enchufe. En este caso, puede enchufarlo directamente al enchufe. Mantenga el cable de alimentación desenchufado después de su uso.

Para los modelos con cable de alimentación sin enchufe, el método de conexión se muestra a continuación.

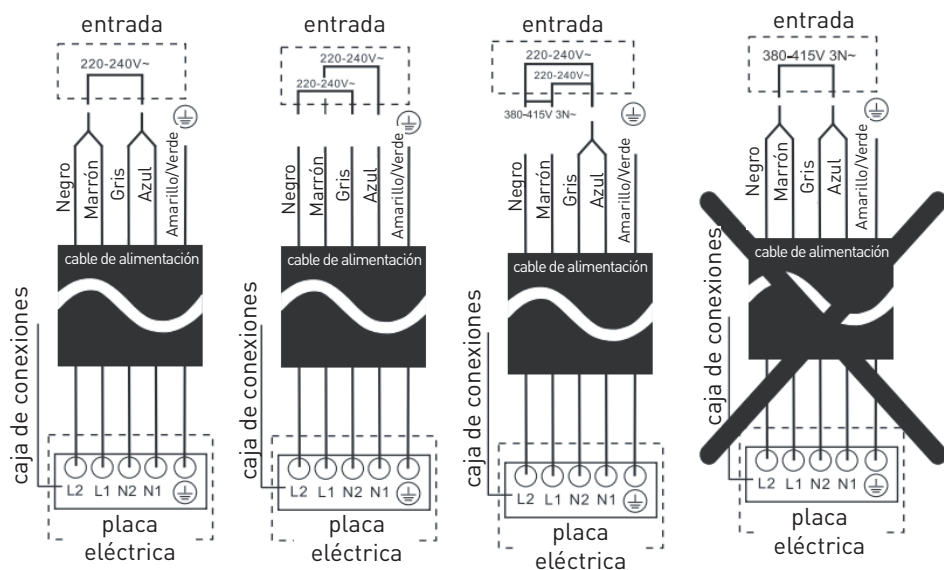

## Instrucciones de funcionamiento

### Uso de los controles táctiles

- Los botones responden al tacto, por lo que no es necesario aplicar ninguna presión.
- Utilice la yema del dedo, no la punta.
- Oirá un pitido cada vez que se registre un contacto.
- Asegúrese de que los botones estén siempre limpios, secos y de que no haya ningún objeto tapándolos (por ejemplo, un utensilio o un paño). Incluso una delgada película de agua puede dificultar el uso de los botones.

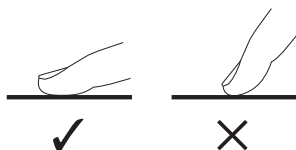

### Elección de los utensilios de cocina más adecuados

- No use utensilios de cocina con bordes irregulares o una base curva.



- Asegúrese de que la base de la cacerola sea homogénea, repose totalmente sobre el vidrio y sea del mismo tamaño que la zona de cocción. Si utiliza una cacerola más pequeña, la eficiencia podría ser menor de lo esperado. Centre siempre la cacerola en la zona de cocción.

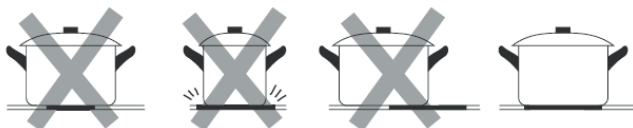

- Levante siempre las sartenes de la placa de inducción – no las deslice, pueden rayar el cristal.

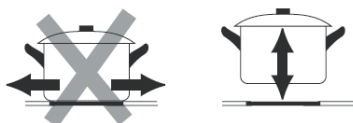



**NOTA:**

Puede utilizar cualquier tipo de cacerola o sartén para placa vitrocerámica.

**Uso de la placa**

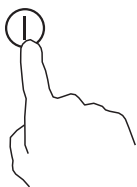
Para empezar a cocinar



1. Después de conectar la placa a la electricidad y encenderla. **Mantenga pulsado el botón de control de encendido/apagado**  **durante aproximadamente 3 segundos hasta que escuche un pitido para encender la placa.** En este momento, la placa entra en modo de espera, todos los indicadores de configuración del calentamiento y los indicadores de configuración del temporizador muestran «->»

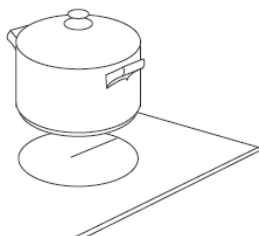

2. Coloque una cacerola adecuada en la zona de cocción que desee utilizar.

- Asegúrese de que la base de la cacerola y la superficie de la zona de cocción estén limpias y secas.



3. Configurar el nivel de calentamiento de la zona de cocción

**Antes de ajustar el nivel de calentamiento, se debe tocar el botón de selección de la zona de calentamiento para seleccionar y activar la zona de cocción que desea utilizar.** El indicador de configuración de calentamiento de la zona seleccionada parpadeará cuando está activado, después podrá ajustar su nivel de calentamiento de la siguiente manera:

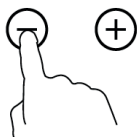

- Establezca la configuración del calentamiento tocando el botón o .

Notas:

1. Después de conectarla a la electricidad, al encenderla, el pitido de la placa sonará una vez, todos los indicadores se encenderán durante 1 segundo y después se apagarán.
2. Cuando la placa está en modo Standby, si no se hace nada durante 1 minuto, la placa eléctrica se apagará automáticamente, el pitido sonará una vez.
3. Para encender la placa, presione el botón de encendido/apagado y manténgalo pulsado durante 3 segundos; Para apagarla, solo debe pulsar de nuevo el botón de encendido/apagado.
4. El indicador de configuración del calentamiento de la zona seleccionada parpadea cuando se ajusta. Después de ajustarlo, el número parpadeará durante 5 segundos y después dejará de parpadear, entonces la configuración estará confirmada.

Para apagar la placa



1. Puede apagar la zona de cocción ajustando la configuración de calentamiento en el nivel 0, cuyo indicador mostrará «-».

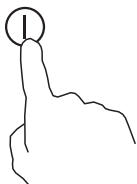

2. También puede apagar la placa completa tocando el botón de encendido/apagado .

Nota: Si hay un corte de corriente durante la cocción, todos los ajustes se cancelarán.

### Uso de la zona de calentamiento grande - Placa vitrocerámica

Algunos de los modelos de **placa vitrocerámica** pueden tener una o varias zonas de cocción extendidas (Ovaladas/Duales/Zona triple), estas zonas amplias pueden proporcionar una zona de cocción más grande y calor adicional para adaptarse a los diferentes tamaños de cacerolas.

Para utilizar la zona extendida cuando la placa está en funcionamiento, haga lo siguiente:



1. Seleccione y active la zona de cocción que desea utilizar como zona extendida: Toque el botón de selección de la zona de calentamiento y actívelo para ajustarlo.

2. La zona central se encenderá cuando ajuste por primera vez el nivel de calentamiento para la zona de cocción extendida.





3. Cuando la zona de calentamiento esté seleccionada y activada (indicador de nivel de potencia intermitente), toque el botón de control de zona extendida  para activar el elemento calentador extendido para obtener una zona de calentamiento mayor.

Notas:

1. Tocando continuamente el botón de control, las zonas extendidas funcionan en consecuencia según lo siguiente:

- Zona dual: «Zona Central-Dual-Central-Dual-Central...»

- Zona triple: «Zona Central-Dual-Triple-Central-Dual-Triple-Central...»

2. Cuando la zona dual está activada, su indicador led mostrará la configuración del calentamiento y  alternativamente; Cuando la zona triple está activada, su indicador led mostrará la configuración de potencia y  alternativamente.

**Control de seguridad infantil**

- Puede bloquear los botones para evitar el uso involuntario (por ejemplo, que los niños enciendan accidentalmente las zonas de cocción) activando la función de bloqueo infantil.
- Cuando los controles están bloqueados, excepto el botón de encendido/apagado y el botón de bloqueo infantil, todos los demás botones de control táctil se deshabilitan.

Para bloquear los botones

Toque el botón de bloqueo infantil aproximadamente durante tres segundos. El indicador de tiempo mostrará «Lo» y la función de bloqueo infantil se activará.

Para desbloquear los botones

1. Asegúrese de que la placa eléctrica esté encendida
2. Mantenga pulsado el botón de control de bloqueo infantil durante aproximadamente 3 segundos, el pitido sonará una vez y «Lo» desaparecerá del indicador de tiempo, el bloqueo infantil estará inactivo.
3. Ya puede empezar a utilizar su placa eléctrica.

**ADVERTENCIA:**

Con el modo de bloqueo infantil, todos los botones de control se desactivan, excepto el botón de encendido/apagado ① y el botón de bloqueo infantil.

Siempre puede apagar la placa con el control ON/OFF ① durante una emergencia, pero deberá desbloquear la placa primero en la siguiente operación.

**NOTA:**

Con la función de bloqueo infantil, si se apaga la placa sin desactivar la función de bloqueo infantil. Al encender la placa después, la función de bloqueo infantil seguirá activada.



### Uso del temporizador

Cuando la placa está encendida, puede utilizar el temporizador de dos formas distintas:

- Puede utilizarlo como aviso. En este caso, el temporizador no apagará ninguna zona de cocción cuando el tiempo haya transcurrido.
- Puede configurarlo para apagar una o más zonas de cocción.
- Puede configurar el minutero/temporizador hasta 99 minutos.

#### Descripción general del temporizador

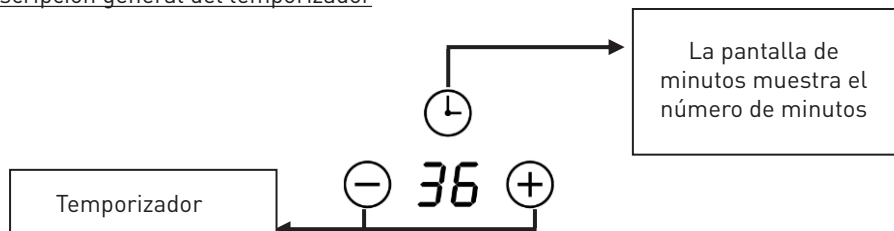



#### Uso del temporizador para que le avise

Si no ha seleccionado ninguna zona de cocción

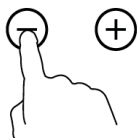

1. Toque el botón de control del temporizador , el número del indicador de temporizador parpadeará.
2. Después ajuste la configuración del minutero de la siguiente manera:



- Establezca la configuración del calentamiento tocando el botón  o .
- Si mantiene pulsado cualquiera de los dos botones, el valor se ajustará hacia abajo o hacia arriba rápidamente en círculo.

Nota: Cuando el indicador del temporizador parpadee, tocar el botón del temporizador otra vez puede confirmar rápidamente la configuración del temporizador.

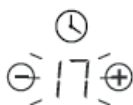

3. Cuando el minutero esté configurado, empezará a contar hacia atrás inmediatamente, la pantalla mostrará el tiempo restante.

4. El indicador acústico pitará durante 30 segundos y el temporizador mostrará «--» cuando el tiempo ajustado haya finalizado. Cualquier toque efectivo de los botones de control mientras tanto apagará el pitido.

#### Ajuste del temporizador para apagar una zona de cocción





1. Toque el botón de selección de la zona de calentamiento  para seleccionar la zona de cocción para la que quiere configurar el temporizador.

2. Toque el botón de control del temporizador , el número del indicador de temporizador parpadeará.

3. Después, ajuste la configuración del temporizador



- Establezca la configuración del calentamiento tocando el botón  o .
- Si mantiene pulsado cualquiera de los dos botones, el valor se ajustará hacia abajo o hacia arriba rápidamente en círculo.

Nota: Cuando el indicador del temporizador parpadee, tocar el botón del temporizador otra vez puede confirmar rápidamente la configuración del temporizador.

4. Cuando el temporizador esté configurado, empezará a contar hacia atrás inmediatamente, la pantalla mostrará el tiempo restante.



Nota: El punto rojo al lado del indicador del nivel de potencia se iluminará para aquellas zonas que están configuradas con el temporizador. Puede comprobar la configuración del temporizador de las distintas zonas de cocción que están configuradas con temporizador activando esta zona de cocción.

Nota: Si más de una zona de cocción utiliza la configuración del temporizador, el indicador del temporizador mostrará el tiempo menor. El punto rojo al lado del indicador del nivel de potencia parpadeará.



5. Cuando el temporizador de la cocción termine, la zona de cocción correspondiente se apagará automáticamente;

Nota: La configuración predeterminada del minuterero y el temporizador es de 30 minutos.

Nota: Después de ajustarlo, la configuración en el indicador del temporizador parpadeará durante 5 segundos y después dejará de parpadear, entonces la configuración estará confirmada.

Nota: El minuterero y el temporizador se pueden utilizar al mismo tiempo, el indicador del temporizador muestra la configuración de tiempo más baja. Si la configuración más baja es el minuterero, el punto rojo al lado del indicador del temporizador parpadeará. Si la configuración más baja es el temporizador, el punto rojo del indicador de nivel de potencia de la zona de cocción correspondiente parpadeará.

Nota: Si el indicador muestra la configuración del temporizador de la zona de cocción. Para comprobar la configuración del minuterero, presione el botón de control del temporizador , el indicador mostrará la configuración del minuterero.

**Advertencia de calor residual**Tenga cuidado con las superficies calientes

Cuando la placa lleva funcionando algún tiempo, quedará algo de calor residual. La letra «H» aparece en el indicador de configuración de potencia para advertirle de que no se acerque a ella.

También puede utilizarse como función de ahorro de energía:

Si quiere calentar más cacerolas, utilice la placa térmica que todavía está caliente.

**Apagado automático**

Otra característica de seguridad de la placa es el apagado automático. Esto ocurre si se le olvida apagar una zona de cocción. Los tiempos de apagado automático por defecto se muestran en la siguiente tabla:

Nivel de potencia	1	2	3	4	5	6	7	8	9
Temporizador de trabajo predeterminado (hora)	8	8	8	4	4	4	2	2	2

**Protección contra el sobrecalentamiento**

Un sensor de temperatura equipado puede controlar la temperatura dentro de la placa. Cuando se observa una temperatura excesiva, la placa se apaga automáticamente.

**Protección contra el desbordamiento**

Para su seguridad, el programador cortará automáticamente la potencia si hay líquido hirviendo o un trapo mojado sobre el panel de control táctil. Todos los botones de control serán inutilizables excepto el botón de encendido/apagado y bloqueo infantil, a menos que seque la zona de control táctil.

## Configuración del calentamiento

La configuración siguiente solo es una pauta. El ajuste exacto dependerá de diversos factores, incluyendo el tipo de cacerola y la cantidad que vaya a cocinar. Experimente con la placa vitrocerámica para averiguar la configuración que mejor se adapta a usted.

Configuración del calentamiento	Usos
1 - 2	<ul style="list-style-type: none"><li>• Calentamiento delicado para pequeñas cantidades de comida</li><li>• Chocolate fundido, mantequilla y alimentos que se queman fácilmente</li><li>• Cocción suave a fuego lento</li><li>• Calentamiento lento</li></ul>
3 - 4	<ul style="list-style-type: none"><li>• Recalentamiento</li><li>• Cocción rápida</li><li>• Cocción de arroz</li></ul>
5 - 6	<ul style="list-style-type: none"><li>• Tortitas</li></ul>
7 - 8	<ul style="list-style-type: none"><li>• Salteado</li><li>• Cocción de pasta</li></ul>
9	<ul style="list-style-type: none"><li>• Salteado oriental</li><li>• Parrilla</li><li>• Llevar sopas a ebullición</li><li>• Hervir agua</li></ul>

## Limpieza y mantenimiento

### ADVERTENCIA:

Antes de llevar a cabo cualquier trabajo de mantenimiento o limpieza, **DESCONECTE** el aparato del suministro de **ELECTRICIDAD** y asegúrese de que el aparato está totalmente frío.

#### Limpieza de la superficie de la placa

- Limpie los derrames de la superficie de la placa lo antes posible después de su uso. Asegúrese siempre de que la superficie está lo suficientemente fría antes de limpiarla.
- Utilice un trapo suave o papel de cocina para limpiar la superficie. Si el derrame se ha secado sobre la superficie, puede necesitar utilizar un limpiador especial para cristal vitrocerámico, que lo podrá encontrar en la mayoría de supermercados.
- No utilice otros limpiadores abrasivos y/o estropajos, etc., ya que pueden rayar la superficie de cristal cerámico de su placa.

#### Daños provocados por derrames de azúcar y plástico derretido

- Se debe tener especial cuidado al retirar sustancias calientes **para evitar daños permanentes de la superficie de cristal**.
- Los derrames azucarados (como mermeladas, caramelo, golosinas, siropes) o los plásticos derretidos pueden provocar marcas en la superficie de su placa (**no cubiertos por la garantía**) a menos que el derrame se retire cuando todavía esté caliente. Se debe tener especial cuidado al retirar sustancias calientes.

#### Mantenimiento de la placa

Si descubre que algo no funciona bien en su placa, antes de contactar con el servicio técnico o con su vendedor, compruebe lo siguiente:

##### 1. No llega corriente al aparato:

- Compruebe si hay un corte de corriente en su hogar;
- Compruebe si el aparato está conectado a la red eléctrica de forma adecuada;
- Ha terminado la configuración del temporizador;
- Si alcanza la mayor configuración de tiempo de cocción y se apaga automáticamente;
- Si hay líquido hirviendo sobre el panel de control táctil y los dispositivos de protección contra el desbordamiento se apagan automáticamente;

2. No se pueden activar los botones del panel de control táctil:

- Si está con «Bloqueo infantil», que se muestra con «Lo» en la pantalla del temporizador;
- Si hay líquido/paño mojado sobre el panel de control táctil y se ha activado la protección contra desbordamiento;

3. Después de cocinar, se muestra «H» en la pantalla:

- Esto es normal. La placa tiene funciones de seguridad de advertencia de calor residual. Permanecerá encendido hasta que la superficie se enfríe lo suficiente para tocarla.

4. Después de apagarla, el ventilador de la placa de inducción sigue funcionando durante algún tiempo:

- Esto es normal, es para ayudar a que los aparatos se enfríen completamente.

5. Algunas cacerolas hacen ruidos crepitantes o chasquidos durante el uso de la placa de inducción:

- Esto es normal, es el sonido de las bobinas de inducción durante el funcionamiento, y según la distinta fabricación de sus utensilios de cocina, los chasquidos pueden ser ligeramente diferentes.

6. El vidrio se está rayando:

- Compruebe si está utilizando utensilios no apropiados, como utensilios de cocina con bordes irregulares.
- Compruebe si se están utilizando productos de limpieza abrasivos o inadecuados.

7. El elemento calefactor de la placa vitrocerámica se enciende y apaga alternativamente cuando está en funcionamiento:

- Esto es una característica normal y natural de la placa vitrocerámica. El programador de la placa vitrocerámica, junto con el termostato o termopar del elemento calefactor, puede controlar el funcionamiento de la placa al nivel de potencia establecido y evitar el sobrecalentamiento encendiendo y apagando alternativamente el elemento calefactor.
- Si está funcionando al nivel de potencia máximo, el elemento calefactor seguirá encendiéndose durante algún tiempo y después se encenderá/apagará alternativamente.
- Si está funcionando a otro nivel de potencia inferior, el elemento calefactor se encenderá/apagará alternativamente con cierta frecuencia desde el principio, según la configuración de potencia de la zona de cocción.

## Trucos y consejos

¿Qué?	¿Cómo?	¡Importante!
<p>Suciedad diaria del vidrio (huellas dactilares, marcas, manchas dejadas por la comida o derrames no azucarados sobre el vidrio)</p>	<ol style="list-style-type: none"> <li>1. Desconecte la alimentación eléctrica.</li> <li>2. Aplique un limpiador de placa vitrocerámica mientras el vidrio todavía esté templado (¡pero no caliente!).</li> <li>3. Aclare y seque la placa con un paño limpio o papel de cocina.</li> <li>4. Conecte la alimentación eléctrica de la placa.</li> </ol>	<ul style="list-style-type: none"> <li>• Cuando se apaga la alimentación eléctrica de la placa, no habrá indicación de «superficie caliente» ¡pero la zona de cocción seguirá caliente! Tenga mucho cuidado.</li> <li>• Los estropajos fuertes, algunos estropajos de nylon y los agentes de limpieza duros/abrasivos pueden rayar el cristal. Consulte siempre la etiqueta para comprobar si su limpiador o estropajo es adecuado.</li> <li>• Nunca deje residuos de limpieza sobre la superficie de vidrio de la placa: el vidrio podría quedarse manchado.</li> </ul>
<p>Salpicaduras de líquidos, licuados y derrames azucarados calientes sobre el vidrio</p>	<p>Quítelos de inmediato con un cubierto de pescado, una espátula o un rascador de hoja adecuado para placas de vitrocerámica, pero tenga cuidado con las superficies calientes de la zona de cocción:</p> <ol style="list-style-type: none"> <li>1. Desconecte la alimentación eléctrica.</li> <li>2. Sostenga la hoja o el utensilio en un ángulo de 30° y rasque la suciedad o el derramamiento en una zona fría de la placa.</li> <li>3. Limpie la suciedad o el derrame con un paño de cocina o papel de cocina.</li> <li>4. Siga los pasos 2 a 4 de la sección «Suciedad diaria en el vidrio».</li> </ol>	<ul style="list-style-type: none"> <li>• Quite las manchas dejadas por los licuados y la comida azucarada o las salpicaduras lo antes posible. Si se deja que se enfríen sobre el vidrio, es posible que sean difíciles de quitar o incluso que dañen permanentemente la superficie de vidrio.</li> <li>• Peligro de corte: Al quitar la cubierta de seguridad, la hoja del rascador está afilada como una cuchilla. Utilícela con extremo cuidado y guárdela siempre de forma segura y fuera del alcance de los niños.</li> </ul>



¿Qué?	¿Cómo?	¡Importante!
Derrames en los botones táctiles	<ol style="list-style-type: none"><li data-bbox="383 252 667 300">1. Desconecte la alimentación eléctrica.</li><li data-bbox="383 331 598 355">2. Empape el derrame.</li><li data-bbox="383 387 706 435">3. Limpie el botón táctil con una esponja o un paño húmedo limpio.</li><li data-bbox="383 467 689 515">4. Seque la zona completamente con un paño de cocina.</li><li data-bbox="383 547 633 595">5. Conecte la alimentación eléctrica de la placa.</li></ol>	<ul style="list-style-type: none"><li data-bbox="730 331 1032 515">• Es posible que la placa pite y se apague automáticamente, y los botones táctiles podrían no funcionar mientras haya líquido en ellos. Asegúrese de secar la zona del control táctil antes de volver a encender la placa.</li></ul>

## Inspección de fallos para placa de inducción

El funcionamiento de su aparato puede provocar errores y fallos. Las siguientes tablas incluyen las posibles causas y notas para resolver un mensaje de error o un fallo. Se recomienda leer las tablas de abajo detenidamente con el fin de ahorrar tiempo y dinero en llamar al servicio de atención.

Problema	Posibles causas	¿Qué hay que hacer?
E1/E2	Tensión de suministro anormal	Compruebe si la alimentación eléctrica es normal, Encienda después de que la alimentación eléctrica sea normal.
E3	Temperatura alta del sensor de sartén	Compruebe que no haya líquido en la sartén, rellene con líquido y después reinicie.
E5	Temperatura alta del sensor de temperatura IGBT	Reinicie después de que la placa de inducción se haya enfriado.

Para los demás códigos de error, apague y llame a su proveedor de servicios.

