

Qilive



Front washing machine

9kg

Q.6585

FR Lave-linge à chargement avant 9kg

EN

User manual

P. 4

FR

Manuel d'utilisation

P. 29

EN

FR

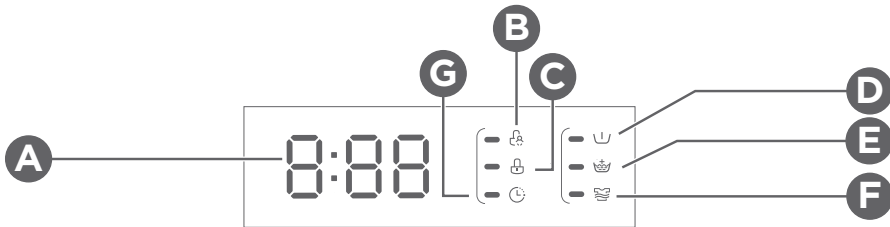
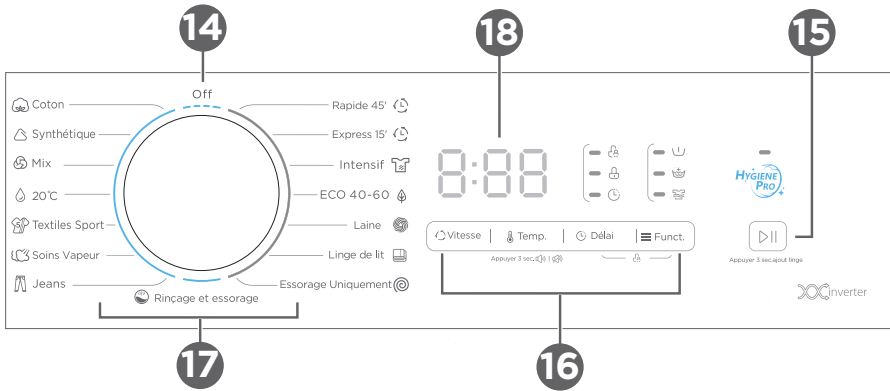
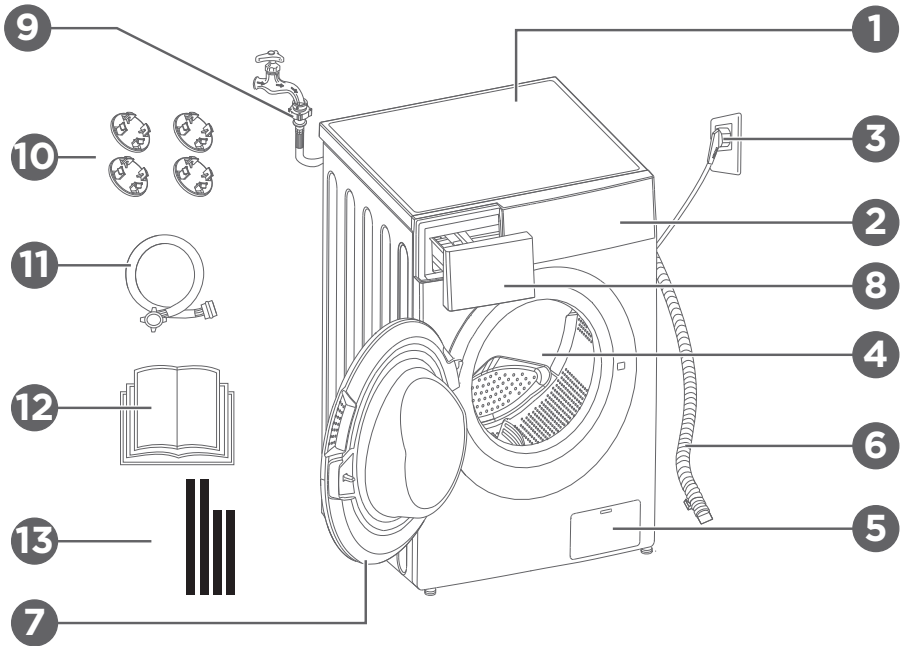

1. SAFETY INSTRUCTIONS

Before using this electrical appliance, read the instructions below carefully and keep them for future reference:

1. If the supply cord is damaged, it must be replaced by the manufacturer, its service agent or similarly qualified persons in order to avoid a hazard.

2. Before plugging the appliance into a wall socket, check that the local electric current corresponds to the current specified on the rating plate affixed to the appliance. Always plug your appliance into an earthed wall socket.

3. Unplug the mains cable from the mains when you are not using the appliance and before performing any cleaning or maintenance work.

4. Use the new hose sets supplied with the appliance. Do not reuse old hose sets.

5. Always unplug the machine and turn off the water supply after use.

6. Ensure that the water pressure of your water supply is between the stated min. inlet water pressure and the max. inlet water pressure.

7. For your safety, the power plug must be inserted into an earthed three-pole socket. Make sure that your socket is properly and reliably earthed.

8. The water connections and electrical cables must be connected by a qualified technician in accordance with the manufacturer's instructions and local safety regulations.

9. Child safety hazard!

10. This appliance can be used by children aged from 8 years and above and persons with reduced physical, sensory or mental capabilities or lack of experience and knowledge if they have been given supervision or instruction concerning use of the appliance in a safe way and understand the hazards involved. Cleaning and user maintenance shall not be made by children without

supervision.

11. Children of less than 3 years should be kept away unless continuously supervised. Children shall not play with the appliance.

12. Pets and children may climb into the machine. Check the machine carefully before use.

13. The glass door may get very hot during use. Keep children and pets away from the machine during use.

14. Risk of suffocation! Keep all packaging materials out of the reach of children and babies!

15. Make sure that you can reach the mains plug of the appliance after installation.

16. Risk of explosion!

17. Do not wash or dry items that have been dabbed with or cleaned, washed or soaked in combustible or explosive substances (such as wax, oil, paint, gasoline, degreasers, dry-cleaning solvents and kerosene) This may cause a fire or explosion.

18. The maximum mass of dry clothes to be washed in the appliance is 9.0 kg.

19. Max Inlet water pressure 1 MPa.

Min. inlet water pressure 0.05 MPa.

Installation

1. The appliance is for indoor use only.

2. This appliance is not designed for built in.

3. The venting openings must not be obstructed by carpet.

4. The washing machine must not be installed in bathrooms or very wet rooms or rooms containing explosive or caustic gases.

5. Models with a single inlet valve should be connected to the cold water supply. Models with double inlet valves should be correctly connected to the hot water and cold water supply.

6. The mains plug must be accessible after installation.
7. To prevent damage to the product, remove all packaging and transport bolts before use.
8. This product is for home use only and is only designed for machine-washable textiles.
9. This appliance is intended to be used in household and similar applications such as:
 - staff kitchen areas in shops, offices and other working environments;
 - farm houses;
 - by clients in hotels, motels and other residential type environments;
 - bed and breakfast type environments;
 - areas for communal use in blocks of flats.
10. Do not lean against the machine door.
11. Handling precautions:
12. Transport bolts must be reinstalled by a technician.
13. Accumulated water must be drained out of the machine.
14. Handle the machine carefully. Never hold any protruding parts of the machine while lifting. Do not use the machine door as a handle when moving the appliance.
15. This appliance is heavy. Exercise care during transport.
16. Do not close the door with excessive force. If it is difficult to close the door, check if the clothes are fully inserted into the drum and evenly distributed.
17. Do not use the machine to wash carpets.
18. The washing machine must be calibrated before use.
19. Before washing clothes for the first time, the washing machine should be run for one full cycle with no clothes inside.
20. Do not place flammable, explosive or toxic solvents into the machine (e.g. gasoline or alcohol) or use them as detergents. Only use detergents which are suitable

for machine washing.

21. Make sure that all pockets are emptied. Sharp and rigid items such as coins, jewelry, nails, screws or stones may cause serious damage to the machine.

22. Check whether the water inside the drum has been drained before opening the door. Do not open the door if there is any water visible.

23. Take care not to burn yourself when the product is draining hot water.

24. Never refill the water by hand during washing.

25. If you wish to tumble dry fabrics which contain vegetable or cooking oil or which have been contaminated by hair care products, wash them in hot water with extra detergent before placing them in a tumble dryer. This will reduce, but not eliminate the hazard.

26. Adequate ventilation must be provided to prevent the flow of gases into the room from appliances burning other fuels (including open fires).

27. Items that have been soiled with substances such as cooking oil, acetone, alcohol, petrol, kerosene, spot removers, turpentine, waxes and wax removers should be washed in hot water with an extra amount of detergent before being dried in the appliance.

28. Items such as foam rubber (latex foam), shower caps, waterproof textiles, rubber backed articles and clothes or pillows with foam rubber pads should not be dried in the machine.

29. Fabric softeners or similar products should be used as specified in the instructions.

30. The door of the appliance can be opened during water extraction, which takes 15 seconds or more for complete stop of water extracting chamber tub.

31. The final part of the washer dryer cycle occurs without heat (cool down cycle) to ensure that the items are left at a temperature at which they will not be damaged.

EN

32. Before using the appliance, remove all objects from pockets such as lighters and matches.

33. **WARNING:** Never stop a washer dryer before the end of the drying cycle unless all items are quickly removed and spread out so in order to dissipate the heat.



The marking of this device (symbol of a crossed-out dustbin) complies with European Directive 2012/19/EU relating to "used electrical and electronic equipment".

This marking means that this equipment, at the end of its useful life, cannot be disposed of with other household waste. The user is required to deliver it to operators who collect used electrical and electronic equipment. Collection operators, including local collection points, shops and local authorities, create an appropriate system for collecting equipment. Appropriate collection of used electrical and electronic equipment helps avoid harmful impacts on human health and the environment, resulting from the presence of hazardous components, as well as from improper storage and treatment of this equipment.

2. TECHNICAL DATA

2.1. TECHNICAL SPECIFICATIONS

Power supply	220-240 V~, 50 Hz
Rated power	1950 W
Max. current	10 A
Standard water pressure	0.05 MPa~1 MPa
Washing capacity	9.0 kg
Dimensions (W x D x H in mm)	600x540x850
Net weight	65 kg

2.2. PRODUCT FICHE

Supplier's name or trade mark: Auchan

Supplier's address ^(b): SAS OIA, 200, rue de la Recherche, Le Colibri BP 169, 59650 Villeneuve d'Ascq, France

Model identifier: 600146933

General product parameters:

Parameter	Value		Parameter	Value	
Rated capacity (a) (kg)	9.0		Dimensions in cm	Height	85
				Width	60
				Depth	54
EEIW (a)	51.9		Energy efficiency class (a)	A	
Washing efficiency index (a)	1.031		Rinsing effectiveness (g/kg) (a)	5.0	
Energy consumption in kWh per cycle, based on the eco 40-60 programme. Actual energy consumption will depend on how the appliance is used.	0.494		Water consumption in litres per cycle, based on the eco 40-60 programme. Actual water consumption will depend on how the appliance is used and on the hardness of the water.	50	
Maximum temperature inside the treated textile (°C)	Rated capacity	33	Remaining moisture content 0 (%)	53.9	
	Half	29			
	Quarter	23			
Spin speed ft (rpm)	Rated capacity	1351	Spin-drying efficiency class (a)	B	
	Half	1351			
	Quarter	1351			
Programme duration O (h:min)	Rated capacity	3:48	Type	Free-standing	
	Half	2:54			
	Quarter	2:54			
Airborne acoustical noise emissions in the spinning phase (a) (dB(A) re 1 pW)	72		Airborne acoustical noise emission class (a) (spinning phase)	A	
Off-mode (W)	0.50		Standby mode (W)	1.00	
Delay start (W) (if applicable)	4.00		Networked standby (W) (if applicable)	N/A	

Minimum duration of the guarantee offered by the supplier (b).

This product has been designed to release silver ions during the washing cycle

No

Additional information:

Weblink to the supplier's website, where the information in point 9 of Annex II to Commission Regulation (EU) 2019/2023 ⁽¹⁾ ⁽²⁾ can be found

^(a) for the eco 40-60 programme.

^(b) changes to these items shall not be considered relevant for the purposes of paragraph 4 of Article 4 of Regulation (EU) 2017/1369.







































^(c) if the product database automatically generates the definitive content of this cell, the supplier shall not enter these data.

2.3. PROGRAMMES

You can choose from the following programme according to the laundry type.

Programmes	
Cotton	Hard-wearing textiles, heat-resistant textiles made of cotton or linen.
Synthetic	For washing synthetic articles (e.g. shirts, coats, blended fabrics). When washing knitwear, the detergent quantity should be reduced to prevent an excessive amount of bubbles from forming.
Mix	Mixed loads consisting of garments made of cotton and synthetics.
20°C	20°C default, can choose cold water.
Sportswear	For washing active and sportswear.
Steam care	For washing baby clothing. This programme cleans and rinses more intensively to protect your baby's skin.
Jeans	Special programme for denim clothing.
Rinse & Spin	Rinse and spin only.
Spin Only	Spin only with a selectable spin speed.
Bulky	Specially designed for washing duvet coats.
Wool	Hand or machine-washable wool or rich-wool textiles. Especially gentle wash programme to prevent shrinkage with longer programme pauses (textiles are left to rest in wash liquor)
ECO 40-60	Default 40°C (not selectable), suitable for laundry washing at 40°C to 60°C
Intensive	The washing time is increased to remove stubborn dirt.
Quick 15'	For quickly washing a small load of lightly soiled garments within 15 minutes.
Rapid 45'	For quickly washing a small load of lightly soiled garments within 45 minutes.

The table shows which cycle offers which options for adjustment. If an adjustment is not possible for a cycle, the symbol will flash in the display. Figures in bold correspond to the factory setting.

Cycle	Adjust the temperature in °C	Adjust spin speed in rpm	Additional functions
Wash cycles		1400	
Cotton	40	1400	   
Synthetic	40	1200	   
Mix	40	800	   
20°C	20	1000	 
Sportswear	20	800	  
Steam care	40	1000	   
Jeans	60	800	  
Rinse & Spin	--	1000	 
Spin Only	--	1000	
Bulky	40	1000	   
Wool	40	600	 
ECO 40-60	--	--	
Intensive	40	800	
Quick 15'	Cold	800	
Rapid 45'	20	800	 

Programme	Load(kg)	Display Time
	9.0	9:0
Cotton	9.0	3:49
Synthetic	4.5	3:28
Mix	9.0	1:30
20°C	4.5	1:11
Sportswear	4.5	0:57
Steam care	4.5	1:58
Jeans	9.0	1:56
Rinse & Spin	9.0	0:30
Spin Only	9.0	0:12
Bulky	9.0	1:48
Wool	2.0	1:07
ECO 40-60	9.0	3:48
Intensive	9.0	3:48
Quick 15'	2.0	0:15
Rapid 45'	2.0	0:45

Washing Programmes Table

Programme	Nominal capacity Washing/Drying in kg ⁽¹⁾	Cycle duration in h: min	Energy consumption in kWh/cycle	Water consumption in L/cycle	Highest washing temperature °C ⁽²⁾	Residual moisture in % /spin speed in rpm ⁽³⁾
Cotton	9.0	3:54	1.620	78	60	70
Synthetic	4.5	3:28	0.774	48	40	35
Mix	9.0	1:30	0.830	78	40	70
20°C	4.5	1:11	0.206	48	20	65
Sportswear	4.5	0:57	0.182	48	20	70
Steam care	4.5	1:58	0.616	48	40	65
Jeans	9.0	1:56	1.414	78	60	70
Rinse & Spin	9.0	0:30	0.060	26	/	65
Spin Only	9.0	0:12	0.040	/	/	65
Bulky	9.0	1:48	0.862	78	40	65
Wool	2.0	1:07	0.410	60	40	80
Intensive	9.0	3:48	1.072	78	40	70
Quick 15'	2.0	0:15	0.030	31	Cold	70
Rapid 45'	2.0	0:45	0.342	31	20	70
ECO 40-60	4.5	2:54	0.498	49	29	53.9
	9.0	3:48	0.808	67	33	53.9
	2.5	2:54	0.225	36	23	53.9

Concerning EN 60456:2016/prA2019 with (EU)2019/2014, (EU)2019/2023; EU energy efficiency class: A

EN

Energy test program: ECO 40-60. Other specifications as default.

Half load for 9.0 kg machine: 4.5 kg. Quarter load for 9.0 kg machine: 2.5 kg.

Note!

- The parameters in this table are for the user's reference only. The actual parameters may be different from the parameters in the table.

⁽¹⁾ Maximum amount of dry textiles that can be treated in the respective cycle.

⁽²⁾ The highest temperature reached by the laundry in the wash cycle for at least 5 minutes.

⁽³⁾ Residual moisture after the wash cycle in water content percent and the spin speed at which this was achieved.

The ECO 40-60 programme is able to clean normally soiled cotton laundry declared to be washable at 40°C or 60°C, together in the same cycle. This programme is used to assess the compliance with the regulation (EU) 2019/2023.

The most efficient programmes in terms of energy consumption are generally those that perform at lower temperatures and longer duration.

Loading the household washer-dryer up to the capacity indicated for the respective programmes will contribute to energy and water savings.

Noise and remaining moisture content are influenced by the spinning speed: the higher the spinning speed in the spinning phase, the higher the noise and the lower the remaining moisture content.

- If there is any break in the power supply while the machine is operating, a special memory stores the selected programme. The machine will continue the programme when the power supply is re-established.
- The door cannot be opened during the washing cycle.

3. PRODUCT DESCRIPTION

3.1. FRONT VIEW

The product diagram is for reference only and may differ from the actual product.

- | | |
|----------------------|------------------------|
| 1. Top cover | 6. Drain hose |
| 2. Control panel | 7. Door |
| 3. Power supply cord | 8. Detergent dispenser |
| 4. Drum | 9. Water supply hose |
| 5. Service filter | |

3.2. ACCESSORIES

- | | |
|------------------------------|--------------------------------|
| 10. Transport hole plug | 12. Owner's manual |
| 11. Supply hose (cold water) | 13. Burete acoustic (optional) |

3.3. CONTROL PANEL

14. **Off:** Switches the product on or off.
15. **Start/Pause:** Press the button to start or pause the washing cycle.
16. **Option:** This allows you to select an additional function; it will light up when selected.
17. **Programmes:** Choose a suitable according to the laundry type.
18. **Display:** The display shows the settings, estimated remaining time, options and status messages for your washing machine. The display will remain on during the entire cycle.

3.4. DISPLAY

- | | |
|------------|----------------|
| A. Display | B. Child lock |
| Wash time | C. Door lock |
| Delay time | D. Pre wash |
| Speed | E. Extra rinse |
| Error | F. Extra wash |
| End | G. Delay |
| Temp. | |

3.5. DETERGENT DISPENSER

- I Pre-wash detergent
- II Main wash detergent
-  Softener

Note: Detergent only needs to be added in “compartment I” if you have selected the “pre-washing” function (not available on all machines).

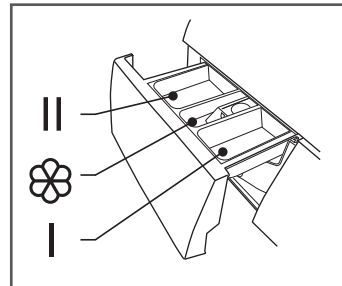

Programme	I	II	
Cotton	○	●	○
Synthetic	○	●	○
Mix	○	●	○
Sportswear	○	●	○
Steam care	○	●	○
Jeans	○	●	○
Rinse & Spin			○
Eco 40-60		●	○
Spin Only			
Bulky	○	●	○
Wool		●	○
Quick 15'		●	○
Rapid 45'		●	○
20 °C		●	○
Intensive		●	○

- Must ○ Optional

Note!

- When using powdered detergent, it is recommended to add some water to the detergent box to prevent the inlet of the detergent box from becoming blocked and overflowing when the machine is filling with water.
- For optimal washing results and to reduce water and energy consumption, choose a suitable type of detergent for the selected washing temperature.

3.6 DETERGENT RECOMMENDATION

Recommended washing detergent	Washing temp.	Type of laundry and textile
Heavy -duty detergent with bleaching agents and optical brighteners.	40/60	White laundry made from boil-proof cotton or linen
Colour detergent without bleaching agent and optical brighteners.	20/40	Coloured laundry made from cotton or linen
Colour or mild detergent without optical brighteners	20/40	Coloured laundry made from easy care fibres or synthetic material
Mild washing detergent	20	Delicate textiles, silk, viscose
Special wool detergent	20/40	Wool

Note

EN

Agglomerating or ropy detergent or additive can be diluted in some water before pouring it into the detergent dispenser, to avoid its inlet to get blocked and thus cause a water overflow.

Please choose the suitable type of detergent to get a maximum of washing performance and a minimum of water and energy consumption.

To achieve the best cleaning result a proper detergent dosing is important.

Use a reduced detergent amount if the drum is not filled completely.

Always adjust the amount of detergent to the water hardness, if your tap water is soft, use less detergent.

Dose according to how dirty your laundry is, less dirty clothes require less detergent.

Highly concentrated (compact detergent) requires particularly accurate dosing.

Following symptoms are a sign of detergent overdosing:

- heavy foam formation
- poor washing and rinsing result

Following symptoms are a sign of detergent underdosing:

- laundry turns grey
- built-up of limescale deposits on the drum, the heating element and/or the laundry

4. INSTALLATION

4.1. INSTALLATION AREA

Warning!

- The product must be placed in a stable location to prevent it from moving during use.
- Ensure that the appliance is not standing on the power cord.

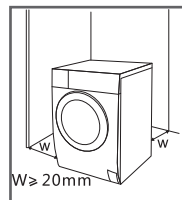

Before installing the machine, follow the steps below to select a suitable location:

1. Choose a rigid, dry, and level surface.
2. Avoid direct sunlight.
3. Ensure that there is sufficient ventilation.
4. Ensure that the room temperature is above 0°C.
5. The installation location must be far away from heat resources such as coal or gas.

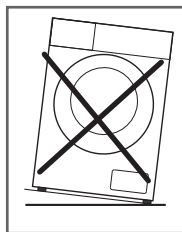

4.2. UNPACKING THE WASHING MACHINE

Warning!

- Packaging material (e.g. film, polystyrene foam) can be dangerous for children.
- Risk of suffocation! Keep all packaging materials out of the reach of children.

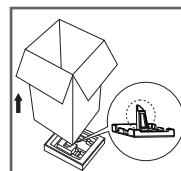

1. Remove the cardboard box and polystyrene foam.
2. Lift the washing machine and remove the base packing. Make sure the small triangle foam is removed with the bottom piece together. If not, lay the unit down on its side, and then remove the small piece of foam from the bottom of the unit.
3. Remove the tape securing the power supply cord and drain hose.
4. Remove the inlet hose from the drum.

4.2.1. REMOVE THE TRANSPORT BOLTS

Warning!

- Before using the product, the transport bolts must be removed from the rear side of the appliance.
- Keep the transport bolts in a safe place for future use (you will require these if you need to transport the appliance to a new location).

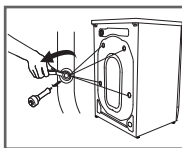

Follow the steps below to remove the bolts:

1. Loosen the 4 bolts with a spanner and then remove them.
2. Stop the holes with the transport hole plugs.
3. Store the transport bolts in a safe place for future use.

4.3. LEVELLING THE WASHING MACHINE

Warning!

- The lock nuts on all four feet must be screwed tightly against the housing.
1. Check if the legs are securely attached to the housing. If not, turn them to their original positions and tighten the nuts.
 2. Loosen the lock nut and turn the foot until it is in close contact with the floor.
 3. Adjust the legs and lock them with a spanner, making sure that the machine is steady.

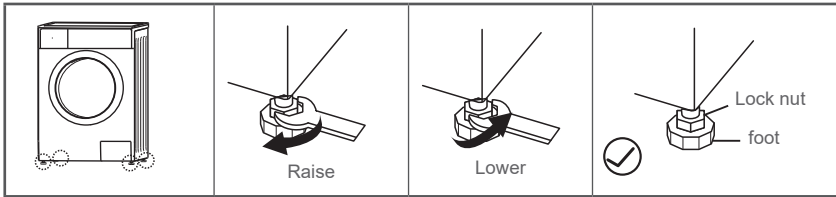

4.4. CONNECTING THE WASHING MACHINE

4.4.1. CONNECTING THE WATER SUPPLY HOSE

Warning!

- To prevent leakage or water damage, follow the instructions in this chapter!
- Do not bend, crush, modify or sever the water inlet hose.
- If the model is equipped with a hot valve, connect it to the hot water tap with the hot water supply hose. Energy consumption will decrease automatically for some programs.

Connect the inlet pipe as indicated (connection between screw tap and inlet hose).

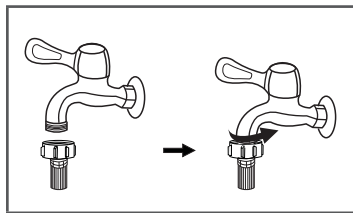

Tap with thread and inlet hose

Connect the other end of the inlet pipe to the inlet valve on the rear of the product and fasten the pipe tightly in a clockwise direction.

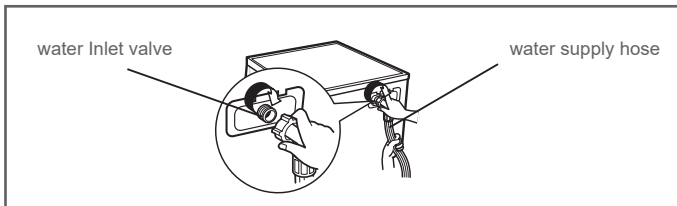

4.4.2. DRAIN HOSE

Warning!

- Do not bend or stretch the drain hose.
- Position the drain hose properly, otherwise damage may be caused due to water leakage.

There are two ways to position the end of the drain hose:

1. Place it directly into the water trough.
2. Connect it to the branch drain pipe of the trough.

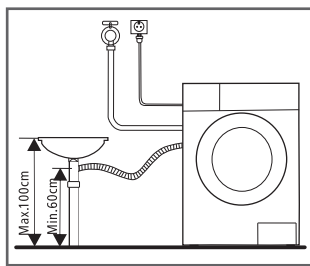
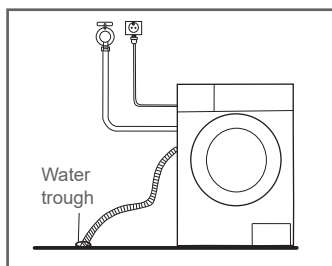

Note!

- If the machine has drain hose support, install the drain hose as follows:

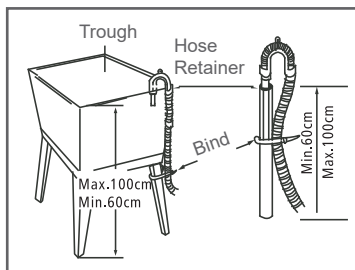
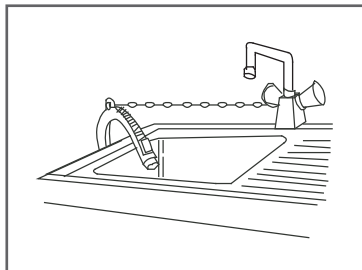

Warning!

- When installing the drain hose, fix it properly with a hose tie.
- If the drain hose is too long, do not force it into the washing machine, as this will result in abnormal noises.

5. USE

5.1. QUICK START

Caution!

- Before washing, make sure the washing machine is properly installed.
- Before washing for the first time, the washing machine should be run for a full cycle without clothes as follows.





Calibration

It is recommended to calibrate the washing machine before first use.

1. Empty the washing machine.
2. Plug in the washing machine.
3. Power on the washing machine. Press and hold "Speed" and "Delay" at the same time for 10 seconds until "t19" appears on the display.

- Press Start/Pause to start the washing machine and wait until “****” appears on the display.

5.1.1. BEFORE WASHING

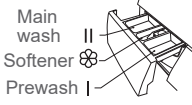
				 <p>Main wash II Softener III Prewash I</p>
Plug in	Open tap	Load	Close door	Add detergent



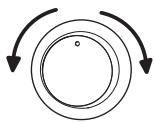
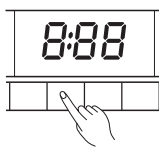
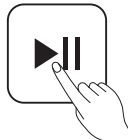

Note: Detergent only needs to be added in “compartment I” if you have selected the pre-washing function (not available on all machines).

5.1.2. WASHING

		
Select Programme	Select function or default	Start

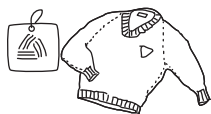
Note:

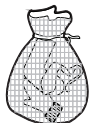
- If default is selected, step 2 can be skipped.
- The function button chart is for reference only; actual functions may vary depending on the product.
- The washer should be used at ambient temperatures of 0-40°C. If used under 0°C, the inlet valve and draining system may be damaged. If the machine is located in a room with an ambient temperature of 0°C or less, it should be moved to an area with a higher ambient temperature to ensure the water supply hose and drain hose are not frozen before use.
- Check the clothing labels and detergent instructions before washing. Use non-foaming or low-foaming detergent suitable for washing machines.

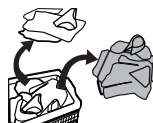
		
Check the label	Empty the pockets	Knot long strips, zip or button
		
Put small clothes into a wash bag	Turn easy-pilling and long-pile fabric inside out	Separate clothes with different textures

Warning!

- When washing single items of clothing, it may cause the washing machine to become unbalanced. To ensure optimal draining, wash several items of clothing together.
- Do not wash clothes which have come into contact with kerosene, gasoline, alcohol or other flammable materials.

5.1.2.1. OPTIONS

Prewash: The Prewash function completes an extra wash before the main wash. This function is designed to wash away the dust that rises to surface of the clothes. When selecting this mode, you need to add detergent to compartment (I).



Extra Rinse: The laundry will undergo an extra rinse.



Extra Wash: Select this option for very dirty clothes. This option increases the washing time and intensity to remove stubborn dirt.



HYGIENE PRO: When the Hygiene Pro light is on, this function is automatically activated. The Self-Clean function will be automatically activated during every washing cycle. The Hygiene Pro system helps to keep your laundry consistently clean.

Programme	Option		
	Prewash	Extra Rinse	Extra Wash
Cotton	○	○	○
Synthetic	○	○	○
Mix	○	○	○
20 °C		○	
Sportswear	○	○	
Steam care	○	○	○
Jeans	○	○	
Rinse & Spin		○	
Spin Only			
Bulky	○	○	○
Wool		○	
Eco 40-60			
Intensive			
Quick 15'			
Rapid 45'		○	

○ Optional

5.1.2.2. SPEED

Speed

Press this button to change the speed.

Programme	Default speed (rpm)	Programme	Default speed (rpm)
	1400		1400
Cotton	1400	Spin Only	1000
Synthetic	1200	Duvet	1000
Mix	800	Wool	600
20 °C	1000	Eco 40-60	–
Sportswear	800	Intensive	800
Steam care	1000	Quick 15'	800
Jeans	800	Rapid 45'	800
Rinse & Spin	1000		

5.1.2.3. TEMPERATURE

Temp.

Press this button to regulate the temperature: Cold, 20°C, 30°C, 40°C, 60°C, 90°C

5.1.2.4. DELAY

Setting the Delay function:

1. Select a programme.
2. Press the delay button to set the time (the delay time is 0 - 24 h).
3. Press the start/pause button to commence the delay operation.



Select the Programme



Set the time



Start

Cancelling the Delay function:

Press the delay button until the display shows 0 hours. The button should be pressed before the programme has started. If the programme has already started, press the on/off button to reset the programme.

Caution!

- If there is any interruption to the power supply while the washing machine is operating, a special memory will store the selected programme. After the power is restored, the program will continue.

5.1.2.5. CHILD LOCK



To avoid mis operation by children.



Choose the Programme



Start

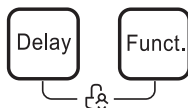

Press and hold the [Delay] and [Funct] buttons for 3 seconds until the buzzer beeps.

Caution!

- The “Child Lock” can only be released by pressing and holding the two buttons. The “Child Lock” will lock all buttons except the power button and the “Child Lock” button.
- Release the “Child Lock” before selecting a program and starting a washing cycle.

5.1.2.6. RELOAD



This operation can be executed during a washing cycle. When the drum is still rolling and there is a large amount of hot water in the drum, the door cannot be opened by force. To add clothes in the middle of a washing cycle, follow the steps below:

1. Press and hold the [Start/Pause] button for 3 seconds and wait until the drum stops rotating.
2. Unlock the door lock.
3. Reload the clothes, close the door and press [Start/Pause] again.



Press [Start/Pause] for 3 seconds



Reload the clothes



Start

Caution!

Do not use the reload function when the water level is over the edge of the inner tub or the temperature is high.

5.1.2.7. MUTING THE BUZZER



Start



Press the [Temp.] button for 3 seconds to mute the buzzer.

To activate the buzzer function, press the button again for 3 seconds. The setting will be retained until the next reset.

Caution!

- When the buzzer is muted, no sounds will be played.

5.1.3. AFTER WASHING

The buzzer will beep or “End” will appear on the display.

6. MAINTENANCE AND CLEANING

Warning!

- Before performing maintenance tasks, unplug the machine and turn off the tap.

6.1. CLEANING THE HOUSING

Regular maintenance can extend the working life of the appliance. The surface of the appliance can be cleaned with diluted, non-abrasive neutral detergents when necessary. If there is any water overflow, use a wet cloth to wipe it off immediately. Do not allow the housing to come into contact with sharp items.

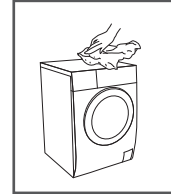

Note!

Do not use formic acid and its diluted solvents or equivalent, such as alcohol, solvents or chemical products.

6.2. CLEANING THE DRUM

Rust inside the drum caused by metal items should be removed immediately with chlorine-free detergents. Never use steel wool.

Note!

Do not place any garments in the washing machine while cleaning the drum.

6.3. CLEANING THE DOOR SEAL AND GLASS

Wipe the glass and seal after each washing cycle to remove lint and stains. The build-up of lint can cause leaks. Remove any coins, buttons and other objects from the seal after each wash.

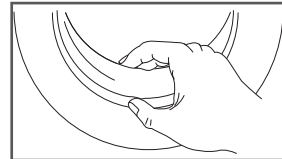

6.4. CLEANING THE INLET FILTER

Note!

- The inlet filter must be cleaned if the water flow becomes restricted.
- Clean the inlet filter every 3 months to ensure the normal operation of the appliance.

6.4.1. CLEANING THE FILTER IN THE TAP

1. Turn off the tap.
2. Remove the water supply hose from the tap.
3. Clean the filter.
4. Reconnect the water supply hose.

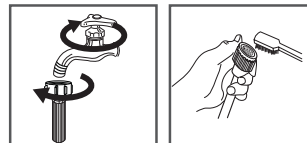

6.4.2. CLEANING THE FILTER IN THE WASHING MACHINE:

1. Unscrew the inlet pipe from the rear side of the machine.
2. Pull out the filter with long nose pliers and replace it after washing.
3. Use the brush to clean the filter.
4. Reconnect the inlet pipe.

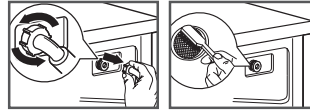



Note!

- You can pull the filter out of the pipe for cleaning.
- Reconnect and turn on the tap.

6.4.3. CLEANING THE DETERGENT DISPENSER

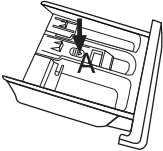
1. Press the button on the softener cover inside the dispenser drawer in position A (see arrow in figure 1).
2. Lift the clip and remove the softener cover. Wash all grooves under running water.
3. Replace the softener cover and push the drawer back into position.

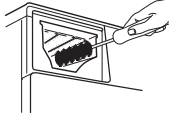
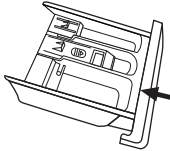
			
Pull out the dispenser drawer by pressing A	Clean the dispenser drawer under running water	Clean inside the recess with an old toothbrush	Insert the dispenser drawer



Note!

- Do not use alcohol, solvents or chemical products to clean the machine.
- Clean the detergent dispense every 3 months to ensure the normal operation of the appliance.

6.4.4. CLEANING THE DRAIN PUMP FILTER

Warning!

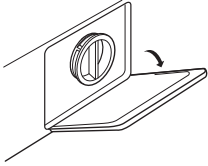
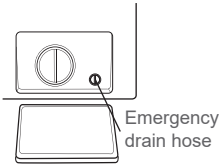
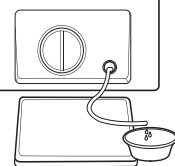
- Be careful of hot water!
- Allow the detergent solution to cool down.
- Unplug the machine before washing to avoid an electrical shock.
- The drain pump filter removes yarn and small foreign matter from the water.
- Clean the filter periodically every 3 months to ensure the normal operation of the appliance.

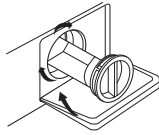
		
<p>Open the service door</p>	<p>Pull out the emergency drain hose with a 90-degree turn and remove the cover cap</p>	<p>Replace the emergency drain hose after the water has drained</p>
		
<p>Open the filter by turning it counter-clockwise</p>	<p>Remove foreign matter</p>	<p>Replace the filter and close the service door</p>

Caution!

- Make sure that the filter and the emergency drain hose are replaced properly, otherwise water may leak.
- If your washing machine does not have an emergency drain hose, skip steps 2 and 3.
- When the appliance has just been used there may be hot water in the pump, depending on the programme. Never remove the pump cover during a wash cycle. Always wait until the appliance has finished the cycle, is empty and has cooled down. When replacing the cover, ensure it is securely tightened.

6.5. TROUBLESHOOTING

The appliance does not start or stops during operation.
Try to find a solution to the problem. If this is not possible, contact customer service.

Description	Reason	Solution
Washing machine does not start	Door is not closed properly	Restart after the door is closed Check if the clothes are stuck
Door cannot be opened	Safety protection is working	Disconnect the power, then restart
Water leakage	Connection between inlet pipe and outlet hose is not tight	Check and fasten water pipes Clean outlet hose
Detergent residues in detergent dispenser	Detergent is damp or clumped together	Clean the detergent dispenser
Display does not light up	CPU or harness is disconnected	Check for power failure and properly connected plug
Abnormal noise		Check if the fixing bolts have been removed Check for level floor

Error Display	Cause	Solution
E30	Door is not closed properly	Restart after the door is closed Check if the clothes are stuck
E10	Water inlet problem while washing	Check if the water pressure is too low Straighten the water pipe Check if inlet valve filter is blocked
E21	Draining takes too long	Check if the drain hose is blocked
E12	Water overflow	Restart washing machine
EXX	Other	If the problem cannot be solved, call customer service

Note!

After checking, switch the washing machine on again. If the problem persists, contact customer service.

6.6. SPARE PARTS

Spare parts of your appliance are available for a minimum of 10 years. In case of questions, please contact our customer service.

WARNING:

- Risk of electric shock.
- Never try to repair an appliance which is defective or presumed to be defective.

EN

You may put your own and the future users' lives in danger. Only authorised specialist is allowed to carry out the repair work.

- Improper repair will void the warranty and subsequent damage cannot be recognised.

1. CONSIGNES DE SÉCURITÉ

Avant d'utiliser cet appareil électrique, lisez attentivement les instructions ci-dessous et conservez le mode d'emploi pour un usage ultérieur :

1. Si le câble d'alimentation est endommagé, il doit être remplacé par le fabricant, son agent de réparation ou des personnes de qualification similaire, pour des raisons de sécurité.

2. Avant de brancher l'appareil, vérifiez que le courant électrique local correspond à celui spécifié sur la plaque signalétique de l'appareil. Branchez toujours votre appareil sur une prise reliée à la terre.

3. Débranchez le câble d'alimentation quand vous avez fini d'utiliser l'appareil et avant toute manipulation de nettoyage ou d'entretien.

4. Utilisez les jeux de tuyaux neufs fournis avec l'appareil. Ne réutilisez pas des jeux de tuyaux anciens.

5. Après usage, débranchez toujours la machine et fermez l'arrivée d'eau.

6. Assurez-vous que la pression de votre alimentation en eau se situe entre les valeurs minimales et maximales de pression d'arrivée d'eau.

7. Pour votre sécurité, la fiche doit être branchée sur une prise de courant tripolaire mise à la terre. Vérifiez soigneusement que votre prise est correctement mise à la terre.

8. Les branchements des canalisations et des fils électriques doivent être réalisés par un technicien qualifié, qui procédera de manière conforme au mode d'emploi du fabricant et aux réglementations locales en vigueur concernant la sécurité.

9. Risque pour la sécurité des enfants !

10. Cet appareil peut être utilisé par des enfants âgés d'au moins 8 ans et par des personnes ayant des capacités

physiques, sensorielles ou mentales réduites ou dénuées d'expérience ou de connaissance, si elles sont correctement surveillées ou si des instructions relatives à l'utilisation de l'appareil en toute sécurité leur ont été données et si les risques encourus ont été appréhendés. Le nettoyage et l'entretien ne doivent pas être effectués par des enfants sans surveillance.

11. Les enfants de moins de 3 ans ne doivent pas se trouver à proximité de l'appareil à moins d'être constamment surveillés. Les enfants ne doivent pas jouer avec l'appareil.

12. Les enfants et les animaux domestiques peuvent rentrer dans la machine. Vérifiez soigneusement la machine avant usage.

13. La porte en verre peut devenir brûlante en cours d'usage. Les enfants et les animaux domestiques doivent rester à distance de la machine quand elle fonctionne.

14. Risque d'étouffement ! Maintenez tous les matériaux d'emballage hors de portée des enfants et des bébés !

15. La prise doit rester facilement accessible en permanence après l'installation.

16. Risque d'explosion !

17. Ne pas laver ou sécher des articles qui ont été nettoyés, lavés ou trempés dans des matières combustibles ou explosives (comme par exemple : cire, huile, peinture, essence, dégraissants, solvants de nettoyage à sec, kérosène, etc.). Il y aurait risque d'incendie ou d'explosion.

18. La masse maximale de vêtements secs à laver en une fois dans l'appareil est de 9.0 kg.

Installation

1. Cet appareil est conçu pour une utilisation en intérieur uniquement.

2. Cet appareil ne convient pas pour une installation encastrée.

3. Les ouvertures de ventilation ne doivent pas être obstruées par un tapis.
4. Ce lave-linge ne doit pas être installé dans une salle de bain, dans une pièce très humide ou dans une pièce contenant des gaz explosifs ou caustiques.
5. Les modèles avec une seule vanne d'entrée doivent être raccordés à l'alimentation en eau froide. Les modèles possédant deux vannes d'entrée peuvent être raccordés à des tuyaux d'eau chaude et froide.
6. La prise de courant doit rester accessible après l'installation.
7. Afin d'éviter d'endommager le produit, retirez l'ensemble des boulons d'emballage et de transport avant usage.
8. Ce produit est destiné à un usage domestique uniquement et est exclusivement conçu pour les textiles lavables en machine.
9. Cet appareil est conçu uniquement pour une utilisation domestique ou similaire, comme :
 - espace cuisine du personnel de magasins, bureaux et autres environnements professionnels ;
 - fermes ;
 - clients d'hôtels, de motels et d'autres environnements à caractère résidentiel ;
 - environnements de type chambres d'hôte ;
 - parties communes des immeubles d'appartements.
10. Ne vous appuyez pas sur la porte de la machine.
11. Précautions lors de la manipulation :
12. Les boulons de transport doivent être réinstallés par un technicien.
13. L'eau accumulée dans la machine doit être vidangée.
14. Manipulez la machine avec précaution. Ne soulevez en aucun cas la machine en la tenant par les parties saillantes. N'utilisez pas la porte de la machine comme

poignée pour déplacer l'appareil.

FR

15. Cet appareil est lourd. Le transport doit s'effectuer avec précaution.

16. Vous ne devez pas avoir à forcer pour fermer la porte. Si la porte est difficile à fermer, vérifiez que les vêtements sont bien rentrés dans le tambour et qu'ils sont répartis de manière homogène.

17. N'utilisez pas la machine pour laver des tapis.

18. Le lave-linge doit faire l'objet d'un calibrage avant d'être utilisé.

19. Avant de laver des vêtements pour la première fois, la machine à laver doit effectuer un cycle complet à vide.

20. Ne mettez pas de solvants inflammables, explosifs ou toxiques dans la machine (ex : essence ou alcool) et ne les utilisez pas comme détergents. N'utilisez que des détergents adaptés au lavage en machine.

21. Assurez-vous que toutes les poches sont vides. Les objets pointus et rigides (pièces de monnaie, bijoux, clous, vis, cailloux etc.) peuvent endommager gravement la machine.

22. Vérifiez que l'eau à l'intérieur du tambour a été entièrement évacuée avant d'ouvrir la porte. N'ouvrez pas la porte s'il y a de l'eau visible.

23. Faites attention à ne pas vous brûler lorsque l'appareil vidange de l'eau chaude.

24. N'essayez en aucun cas de rajouter de l'eau manuellement au cours du lavage.

25. Si vous souhaitez sécher des tissus comportant de l'huile végétale ou de l'huile de cuisson ou qui ont été contaminés par des produits capillaires, lavez-les à l'eau chaude avec un détergent supplémentaire avant de les mettre au sèche-linge. Cela réduira les risques, sans toutefois les éliminer.

26. Une ventilation adéquate doit être prévue afin d'éviter le refoulement de gaz dans la pièce à partir d'autres

appareils à combustion (y compris les cheminées).

27. Des vêtements qui ont été tachés avec des substances de type huile de cuisson, acétone, alcool, essence, kérosène, détachants, térébenthine, cires ou produits décapants pour cire, doivent être lavés à l'eau chaude avec une quantité supplémentaire de détergent avant d'être séchés dans l'appareil.

28. Les articles contenant du caoutchouc mousse (mousse de latex), les bonnets de douche, les textiles doublés de caoutchouc et les habits ou oreillers garnis de coussinets en caoutchouc mousse ne doivent pas être séchés dans la machine.

29. Les assouplissants et produits similaires pour tissus doivent être utilisés comme spécifié par leurs modes d'emploi respectifs.

30. La porte de l'appareil peut être ouverte pendant l'extraction de l'eau, qui dure 15 secondes ou plus jusqu'à l'arrêt complet de la cuve de la chambre d'extraction de l'eau.

31. La dernière partie d'un cycle de lavage-séchage se produit sans chaleur (cycle de refroidissement) afin que les articles soient laissés à une température qui garantisse qu'ils ne seront pas endommagés.

32. Avant d'utiliser l'appareil, enlevez tous les objets des poches (ex : briquets, allumettes etc.).

33. **AVERTISSEMENT** : N'arrêtez jamais un lave-linge séchant avant la fin du cycle de séchage à moins que tous les vêtements ne soient rapidement retirés et étalés de telle sorte que la chaleur se dissipe.



Le marquage de cet appareil (symbole d'une poubelle barrée) est conforme à la Directive européenne 2012/19/UE relative aux « équipements électriques et électroniques usagés ». Ce marquage informe que cet équipement, après sa durée de vie utile,

ne peut pas être jeté avec d'autres déchets ménagers. L'utilisateur est tenu de le remettre aux opérateurs de collecte des équipements électriques et électroniques usagés. Les opérateurs de collecte, comprenant des points de collecte locaux, des magasins et des collectivités locales, créent un système approprié permettant la collecte de l'équipement. Une collecte appropriée des équipements électriques et électroniques usagés permet d'éviter les impacts néfastes pour la santé humaine et pour l'environnement, résultant de la présence de composants dangereux, ainsi que d'un stockage et d'un traitement inapproprié de ces équipements.

2. SPÉCIFICATIONS TECHNIQUES

2.1. SPÉCIFICATIONS TECHNIQUES

Alimentation	220-240 V~, 50 Hz
Puissance nominale	1950 W
Courant max.	10 A
Pression d'eau standard	0.05 MPa~1 MPa
Capacité de lavage	9.0 kg
Dimensions (l x P x H en mm)	600x540x850
Poids net	65 kg

2.2. FICHE PRODUIT

Nom du fournisseur ou marque commerciale :Auchan

Adresse du fournisseur ^(b) : SAS OIA, 200, rue de la Recherche, Le Colibri BP 169, 59650 Villeneuve d'Ascq, France

Identifiant du modèle : 600146933

Paramètres généraux du produit :

Paramètre	Valeur	Paramètre	Valeur	
Capacité nominale (^a) (kg)	9.0	Dimensions en cm	Hauteur	85
			Largeur	60
			Profondeur	54

EEIW ^(a)	51.9	Classe d'efficacité énergétique ^(a)	A
Indice d'efficacité de lavage ^(a)	1.031	Efficacité de rinçage (g/kg) ^(a)	5.0
Consommation d'énergie en kWh par cycle, sur la base du programme Eco 40-60. La consommation réelle d'énergie dépend des conditions d'utilisation de l'appareil.	0.494	Consommation d'eau en litres [par cycle], sur la base du programme Eco 40-60. La consommation réelle d'énergie dépend des conditions d'utilisation de l'appareil et de la dureté de l'eau.	50
Température maximale à l'intérieur du textile traité (°C)	Capacité nominale	33	Teneur en humidité résiduelle 0 (%)
	Moitié	29	
	Quart	23	
Vitesse de rotation (rpm)	Capacité nominale	1351	Classe d'efficacité de séchage ^(a)
	Moitié	1351	
	Quart	1351	
Durée du programme O (h: min)	Capacité nominale	3:48	Type
	Moitié	2:54	
	Quart	2:54	
Émissions de bruit acoustique dans l'air pendant la phase d'essorage (a) (dB(A) re 1 pW)	72	Classe d'émissions de bruit acoustique dans l'air ^(a) (phase d'essorage)	A
Mode arrêt (W)	0.50	Mode veille (W)	1.00
Démarrage différé (W) (le cas échéant)	4.00	Mode veille avec maintien de la connexion au réseau (W) (le cas échéant)	N/A
Durée minimale de la garantie offerte par le fournisseur ^(b).			
Cet appareil a été conçu pour libérer des ions d'argent pendant le cycle de lavage		Non	

Informations complémentaires :

Lien internet vers le site web du fournisseur où figurent les informations visées à l'annexe II, point 9, du règlement (UE) 2019/2023 de la Commission (*) (b) :















- (a) pour le programme 40-60.
 (b) les modifications de ces éléments ne sont pas considérées comme pertinentes aux fins de l'article 4, paragraphe 4, du règlement (UE) 2017/1369.
 (c) si la base de données sur les produits génère automatiquement le contenu définitif de cette cellule, le fournisseur ne consigne pas ces données.

2.3. PROGRAMMES

Vous pouvez choisir parmi les programmes suivants en fonction du type de linge.

Programmes	
Coton	Textiles solides, textiles résistants à la chaleur en coton ou en lin.
Synthétique	Pour laver les articles synthétiques (chemises, manteaux, tissus mélangés etc.). Pour les tricots, la quantité de détergent doit être réduite afin d'éviter la formation d'une quantité excessive de mousse.
Mix	Charges mixtes comportant des vêtements en coton et synthétiques.
20 °C	20°C par défaut, ou eau froide au choix.
Textiles Sport	Pour laver les vêtements de sport et les vêtements de type activewear
Soins Vapeur	Pour laver les vêtements de bébé. Ce programme nettoie et rince de manière plus intense afin de protéger la peau de votre bébé.
Jeans	Programme spécifiquement destiné aux vêtements en denim.
Rinçage et essorage	Pour rincer et essorer seulement.
Essorage uniquement	Essorage seul à une vitesse sélectionnable.
Linge de lit	Programme spécifiquement conçu pour le lavage des manteaux en duvet.
Laine	Textiles en laine ou laine riche lavables à la main ou en machine. Programme de lavage particulièrement délicat permettant d'éviter le rétrécissement du linge, avec des pauses plus longues (le linge est laissé au repos dans l'eau de lavage)
ECO 40-60	Par défaut 40°C (non modifiable), convient au lavage du linge entre 40°C et 60°C
Intensif	Durée de lavage prolongée pour éliminer les saletés tenaces.
Express 15'	Pour laver rapidement une petite quantité de vêtements légèrement sales en 15 minutes.
Rapide 45'	Pour laver rapidement une petite quantité de de vêtements légèrement sales en 45 minutes.

Le tableau vous indique les différentes options de réglage de chaque cycle. Si un réglage donné est incompatible avec un cycle, le symbole clignote à l'écran. Les nombres **en caractères gras** correspondent aux réglages par défaut.

Cycle	Réglage de température en °C	Réglage de vitesse d'essorage en tr/min	Fonctions supplémentaires
Cycles de lavage		1400	
Coton	40	1400	
Synthétique	40	1200	
Mix	40	800	
20 °C	20	1000	
Textiles Sport	20	800	
Soins Vapeur	40	1000	
Jeans	60	800	
Rinçage et essorage	--	1000	
Essorage uniquement	--	1000	
Linge de lit	40	1000	
Laine	40	600	
ECO 40-60	--	--	
Intensif	40	800	
Express 15'	Cold	800	
Rapide 45'	20	800	

FR

Programme	Charge (kg)	Temps d'affichage
	9.0	9.0
Coton	9.0	3:49
Synthé ique	4.5	3:28
Mix	9.0	1:30
20 °C	4.5	1:11
Textiles Sport	4.5	0:57
Soins Vapeur	4.5	1:58
Jeans	9.0	1:56
Rinçage et essorage	9.0	0:30
Essorage uniquement	9.0	0:12
Linge de lit	9.0	1:48
Laine	2.0	1:07
ECO 40-60	9.0	3:48
Intensif	9.0	3:48
Express 15''	2.0	0:15
Rapide 45'	2.0	0:45

Tableau des programmes de lavage

Programme	Capacité nominale lavage/séchage en kg ⁽¹⁾	Durée d'un cycle en h: min	Consommation d'énergie en kWh/cycle	Consommation d'eau en L/cycle	Température de lavage maximale en °C ⁽²⁾	Humidité résiduelle en % /vitesse d'essorage en tr/min ⁽³⁾
Coton	9,0	3:54	1,620	78	60	70
Synthétique	4,5	3:28	0,774	48	40	35
Mix	9,0	1:30	0,830	78	40	70
20 °C	4,5	1:11	0,206	48	20	65
Textiles Sport	4,5	0:57	0,182	48	20	70
Soins Vapeur	4,5	1:58	0,616	48	40	65
Jeans	9,0	1:56	1,414	78	60	70
Rinçage et essorage	9,0	0:30	0,060	26	/	65
Essorage uniquement	9,0	0:12	0,040	/	/	65
Linge de lit	9,0	1:48	0,862	78	40	65
Laine	2,0	1:07	0,410	60	40	80
Intensif	9,0	3:48	1,072	78	40	70
Express 15'	2,0	0:15	0,030	31	Cold	70
Rapide 45'	2,0	0:45	0,342	31	20	70
ECO 40-60	4,5	2:54	0,498	49	29	53,9
	9,0	3:48	0,808	67	33	53,9
	2,5	2:54	0,225	36	23	53,9

Concernant la norme EN 60456:2016/prA2019 avec (UE) 2019/2014, (UE) 2019/2023 ; classe d'efficacité énergétique de l'UE : A

Programme de test d'énergie : ECO 40-60. Autres spécifications : par défaut.
Moitié de la charge d'une machine de 9,0 kg : 4,5 kg Quart de la charge d'une machine de 9,0 kg : 2,5 kg

Attention !

- Les paramètres de ce tableau ne sont donnés qu'à titre de référence. Les paramètres effectifs peuvent être différents de ceux du tableau.

⁽¹⁾ Quantité maximale de textiles secs pouvant être traitée en un cycle de lavage.

⁽²⁾ La température la plus élevée atteinte par le linge pendant le cycle de lavage pendant au moins 5 minutes.

⁽³⁾ Humidité résiduelle en pourcentage après le cycle de lavage, et la vitesse d'essorage correspondante.

Le programme ECO 40-60 convient pour laver ensemble des articles en coton

normalement sales et dont l'étiquette stipule qu'ils sont lavables à 40°C ou 60°C Ce programme sert à évaluer la conformité avec le règlement (UE) 2019/2023.

FR

Les programmes les plus efficaces en termes de consommation d'énergie sont généralement ceux utilisant les températures plus basses et fonctionnant sur une plus longue durée.

En chargeant ce lave-linge séchant domestique à la capacité indiquée pour les programmes respectifs, vous réaliserez des économies d'eau et d'énergie.

Le bruit et la teneur en humidité résiduelle dépendent de la vitesse d'essorage : plus celle-ci est élevée pendant la phase d'essorage, plus le bruit est fort et plus la teneur en humidité résiduelle est faible.

- En cas de coupure de l'alimentation alors que la machine est en marche, une fonction spéciale de mémoire enregistre le programme sélectionné. La machine reprendra le programme une fois l'alimentation rétablie.
- La porte ne peut pas s'ouvrir pendant le cycle de lavage.

3. DESCRIPTION DU PRODUIT

3.1. VUE DE FACE

Le schéma du produit est fourni à titre indicatif seulement et peut être différent du produit réel.

- | | |
|-------------------------|------------------------------|
| 1. Couvercle supérieur | 6. Tuyau d'évacuation |
| 2. Panneau de commande | 7. Porte |
| 3. Câble d'alimentation | 8. Distributeur de détergent |
| 4. Tambour | 9. Tuyau d'arrivée d'eau |
| 5. Filtre de service | |

3.2. ACCESSOIRES

- | | |
|---------------------------------------|------------------------------------|
| 10. Bouchons de transport | 12. Mode d'emploi |
| 11. Tuyau d'alimentation (eau froide) | 13. Éponge acoustique (facultatif) |

3.3. PANNEAU DE COMMANDE

14. **Arrêt** : Allumer ou éteindre l'appareil.
15. **Démarrer/pause** : Appuyez sur ce bouton pour démarrer le cycle de lavage et pour l'interrompre.
16. **Option** : Vous pouvez sélectionner ici une fonction supplémentaire, qui s'allumera une fois sélectionnée.
17. **Programmes** : Choisissez un programme qui convient en fonction du type de linge.
18. **Affichage** : L'écran affiche les paramètres, la durée restante estimée, les options et les messages de statut de votre lave-linge. L'écran restera allumé pendant tout le cycle.

3.4. AFFICHAGE

A. Écran
 Temps de lavage
 Différé
 Vitesse
 Erreur
 Fin
 Temp.

B. Verrou enfant
 C. Verrou de porte
 D. Prélavage
 E. Rinçage extra
 F. Lavage extra
 G. Démarrage différé

FR

3.5. DISTRIBUTEUR DE DÉTERGENT

- I Produit de prélavage
- II Produit de lavage principal
- ☼ Adoucissant

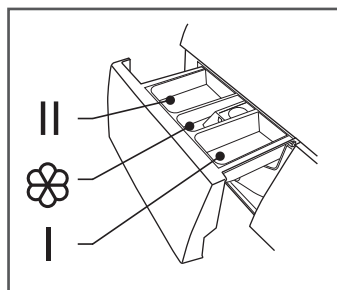

Remarque : Ne mettez du produit dans le compartiment I que si vous avez sélectionné la fonction Prélavage (non disponible sur toutes les machines).

Programme	I	II	☼
Coton	○	●	○
Synthétique	○	●	○
Mix	○	●	○
Textiles Sport	○	●	○
Soins Vapeur	○	●	○
Jeans	○	●	○
Rinçage et essorage			○
ECO 40-60		●	○
Essorage uniquement			
Linge de lit	○	●	○
Laine		●	○
Express 15'		●	○
Rapide 45'		●	○
20 °C		●	○
Intensif		●	○

- Obligatoire
- En option

Remarque !

- Si vous utilisez du détergent en poudre, il est recommandé d'ajouter un peu d'eau dans le compartiment pour éviter que l'entrée du compartiment ne se bloque et ne déborde lorsque la machine se remplit d'eau.
- Afin d'optimiser les résultats de lavage et de réduire la consommation d'eau et d'énergie, choisissez un type de détergent adapté à la température de lavage sélectionnée.

3.6 PRODUITS DE LAVAGE RECOMMANDÉS

Produit de lavage recommandé	Temp. de lavage	Type de linge et textile
Détergent à usage intensif avec agents de blanchiment et azurants optiques.	40/60	Linge blanc en coton ou en lin résistant à l'ébullition
Détergent pour couleurs sans agents de blanchiment ni azurants optiques.	20/40	Linge de couleur en coton ou en lin
Détergent neutre ou pour couleurs sans azurants optiques.	20/40	Linge de couleur en fibres faciles d'entretien ou en matières synthétiques
Détergent doux	20	Textiles délicats, soie, viscose
Détergent spécifique à la laine	20/40	Laine

Remarque

Les détergents/additifs agglomérants ou filandreux peuvent être dilués dans de l'eau avant d'être mis dans le distributeur de détergent, afin d'éviter tout risque d'obstruction de l'arrivée d'eau et donc de débordement de l'appareil.

Prenez soin de choisir le type de détergent qui convient afin de maximiser les performances de lavage tout en minimisant la consommation d'eau et d'énergie.

Un détergent adapté est important pour obtenir le meilleur résultat de lavage possible.

Si le tambour n'est pas tout à fait rempli, réduisez la dose de détergent.

Il est indispensable d'ajuster le dosage du détergent à la dureté de l'eau du robinet ; si l'eau est douce, réduisez la quantité de détergent.

Dosez la quantité en fonction du degré de saleté de votre linge ; moins le linge est sale, moins il a besoin de produit.

Les détergents à haute concentration (compacts) nécessitent un dosage particulièrement précis.

Les symptômes suivants sont le signe d'un surdosage du détergent :

- Mousse abondante
- Mauvais résultats de lavage ou de rinçage

Les symptômes suivants sont le signe d'un sous-dosage du détergent :

- Le linge devient gris
- Formation de dépôts de calcaire sur le tambour, la résistance et/ou le linge

4. INSTALLATION

4.1. ZONE D'INSTALLATION

Avertissement !

- L'appareil doit être installé dans un emplacement stable afin d'éviter qu'il ne bouge quand il fonctionne.
- Veillez à ce que l'appareil ne repose pas sur le câble d'alimentation.

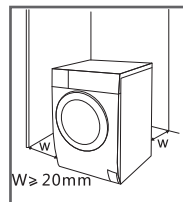

Avant d'installer la machine, suivez les étapes ci-après pour sélectionner un emplacement approprié :

1. Choisissez une surface rigide, sèche et plane.
2. Évitez l'exposition à la lumière directe du soleil.
3. Veillez à assurer une aération suffisante.
4. Assurez-vous que la température ambiante est supérieure à 0°C.
5. L'emplacement d'installation doit être à distance des sources de chaleur (gaz, charbon etc.).

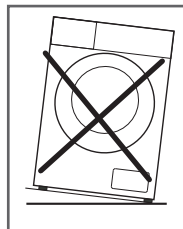

4.2. DÉBALLAGE DU LAVE-LINGE

Avertissement !

- Les matériaux d'emballage (film, mousse de polystyrène etc.) peuvent être dangereux pour les enfants.
- Risque d'étouffement ! Maintenez tous les matériaux d'emballage hors de portée des enfants.

1. Enlevez le carton et la mousse de polystyrène.
2. Soulevez le lave-linge et enlevez le dessous de l'emballage. Vérifiez que le petit triangle en polystyrène est parti avec le dessous de l'emballage. Si ce n'est pas le cas, couchez l'appareil sur le côté puis enlevez ce triangle de polystyrène du dessous de l'appareil.
3. Retirez le ruban adhésif fixant le câble d'alimentation et le tuyau de vidange.
4. Sortez le tuyau d'arrivée d'eau du tambour.

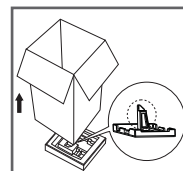

4.2.1. ENLEVEZ LES BOULONS DE TRANSPORT.

Avertissement !

- Avant d'utiliser l'appareil, vous devez enlever les boulons de transport de l'arrière de l'appareil.
- Conservez les boulons de transport dans un endroit sûr pour une utilisation ultérieure (vous en aurez besoin si jamais vous devez transporter l'appareil vers un autre emplacement).

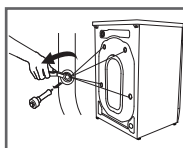

Pour enlever les boulons, procédez de la manière suivante :

1. Dévissez les 4 boulons avec une clé et enlevez-les.
2. Bouchez les trous avec les bouchons prévus à cet effet.
3. Rangez les boulons de transport dans un endroit sûr pour pouvoir les réutiliser ultérieurement.

4.3. MISE À NIVEAU DU LAVE-LINGE

Avertissement !

- Les contre-écrous des 4 pieds doivent être vissés solidement contre le boîtier.
1. Vérifiez que les pieds sont bien fixés au boîtier. Si ce n'est pas le cas, remettez-les dans leur position d'origine et serrez les écrous.
 2. Desserrez le contre-écrou et tournez le pied jusqu'à ce qu'il soit bien en contact avec le sol.
 3. Ajustez les pieds puis verrouillez-les avec une clé, en vous assurant que la machine est bien stable.

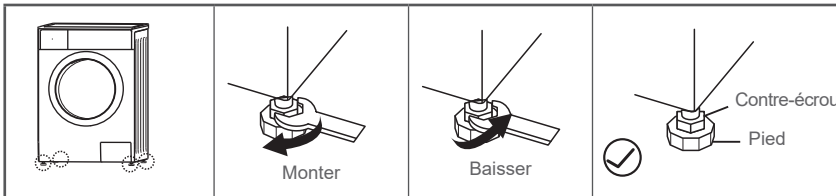

4.4. BRANCHEMENT DU LAVE-LINGE

4.4.1. RACCORDEMENT DU TUYAU D'ARRIVÉE D'EAU

Avertissement !

- Suivez les consignes de ce chapitre afin d'éviter tout risque de fuite et de dégât des eaux !
- Veillez à ce que le tuyau d'arrivée d'eau ne soit jamais plié, écrasé, tranché ou modifié d'aucune façon.
- Si le modèle est équipé d'une vanne pour l'eau chaude, raccordez-le au robinet d'eau chaude au moyen du tuyau d'arrivée d'eau chaude. La consommation d'énergie décroît automatiquement pour certains programmes.

Raccordez le tuyau d'arrivée d'eau de la manière indiquée (en le vissant sur le filetage du robinet).

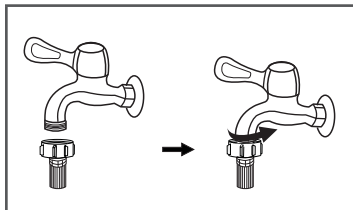

Robinet avec filetage et tuyau d'arrivée d'eau

Reliez l'autre extrémité du tuyau d'arrivée d'eau à la vanne d'entrée située derrière la machine, et serrez bien le tuyau dans le sens des aiguilles d'une montre.

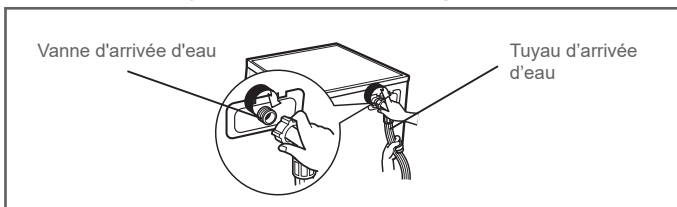

4.4.2. TUYAU D'ÉVACUATION

Avertissement !

- Le tuyau d'évacuation ne doit pas être plié ou étiré.
- Veillez à positionner le tuyau d'évacuation correctement, faute de quoi il y aurait risque de dégâts des eaux en cas de fuite.

Il existe deux manières de placer l'extrémité du tuyau d'évacuation :

1. Insérée directement dans le trou d'évacuation au sol.
2. Reliée à un embranchement de la canalisation d'évacuation de l'évier.

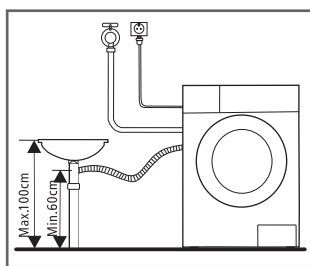
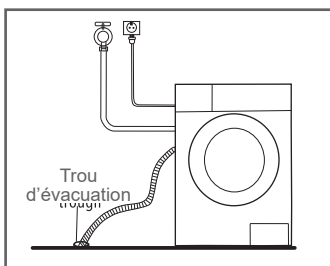

Attention !

- Si la machine est fournie avec une crose de support pour le tuyau d'évacuation, installez celui-ci de la manière suivante :

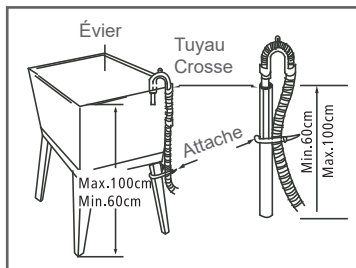
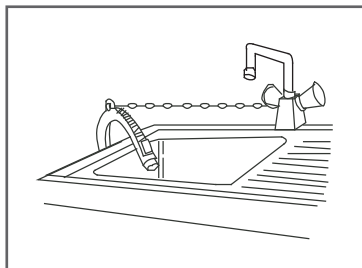

Avertissement !

- Après avoir installé le tuyau d'évacuation, fixez-le correctement au moyen d'une attache prévue à cet effet.
- Si le tuyau d'évacuation est trop long, ne le faites pas rentrer dans le lave-linge en forçant, cela engendrerait des bruits anormaux.

5. UTILISATION

5.1. DÉMARRAGE RAPIDE

Attention !

- Avant d'utiliser le lave-linge, assurez-vous qu'il est installé correctement.
- Avant la première utilisation du lave-linge, il doit effectuer un cycle complet à vide.

Calibrage



Il est conseillé de calibrer le lave-linge avant la première utilisation.

1. Videz le lave-linge.
2. Branchez le lave-linge.
3. Allumez le lave-linge. Appuyez en même temps sur les boutons Vitesse et Différé

- pendant 10 secondes jusqu'à ce que l'écran indique « t19 ».
4. Appuyez sur Démarrer/pause pour démarrer le lave-linge, et attendez que l'écran affiche « **** ».

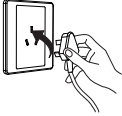

FR

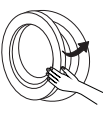
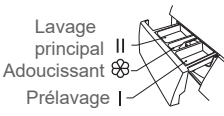
5.1.1. AVANT LE LAVAGE

				 <p>Lavage principal II Adoucissant Prélavage I</p>
Brancher	Ouvrir le robinet	Remplir	Fermer la porte	Mettre du détergent



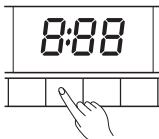

Remarque : Ne mettez du produit dans le compartiment I que si vous avez sélectionné la fonction Prélavage (non disponible sur toutes les machines).

5.1.2. LAVAGE

		
Sélectionner un programme	Sélectionner une fonction ou laisser les paramètres par défaut	Démarrage

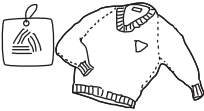
Remarque :

- Si vous sélectionnez les paramètres par défaut, vous pouvez sauter l'étape 2 :
- Le tableau des boutons de fonctions est fourni à titre de référence seulement, les fonctions de votre machine peuvent être différentes selon le modèle.
- Ce lave-linge doit fonctionner dans une température ambiante de 0 à 40°C. En cas d'utilisation par température inférieure à 0°C, la vanne d'arrivée d'eau et le système d'évacuation risquent d'être endommagés. Si la machine est située dans une pièce dont la température ambiante est inférieure ou égale à 0°C, elle doit être déplacée vers un emplacement dont la température ambiante est plus élevée afin d'éviter tout risque de givrage du tuyau d'arrivée d'eau et du tuyau d'évacuation en cours d'usage.
- Vérifiez les étiquettes des vêtements et les instructions relatives au détergent avant le lavage. Utilisez un détergent non moussant ou peu moussant adapté aux lave-linge.

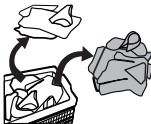
		
Lisez l'étiquette	Videz les poches	Nouez les bandes longues, fermez les boutons et les fermetures éclair
		
Mettez les petits vêtements dans un filet à linge	Retournez les vêtements à poils longs et ceux qui boulochent facilement	Séparez les vêtements de textures différentes

Avertissement !

- Évitez de laver un seul vêtement avec la machine, car cela risquerait de la déséquilibrer. Afin d'assurer une évacuation optimale, il est préférable de laver plusieurs vêtements à la fois.
- Ne lavez pas à la machine des vêtements qui sont entrés en contact avec du kérosène, de l'essence, de l'alcool ou d'autres substances inflammables.

5.1.2.1. OPTIONS



Prélavage : La fonction prélavage apporte un cycle de lavage supplémentaire avant le lavage principal. Cette fonction est conçue pour éliminer la poussière qui remonte à la surface des vêtements. Pour utiliser ce mode, vous devez mettre du détergent dans le compartiment (I).



Rinçage extra : Le linge subira un rinçage supplémentaire.



Lavage extra : Sélectionnez cette option pour les vêtements particulièrement sales. Cette option augmente la durée et l'intensité du lavage afin d'éliminer les saletés tenaces.



HYGIENE PRO : Lorsque le voyant Hygiene Pro est allumé, cette fonction est activée automatiquement. La fonction d'auto-nettoyage sera activée automatiquement à chaque cycle de lavage. Le système Hygiene Pro vous aide à garder votre linge toujours propre.

Programme	Option		
	Prélavage	Rinçage extra	Lavage extra
Coton	<input type="radio"/>	<input type="radio"/>	<input type="radio"/>
Synthétique	<input type="radio"/>	<input type="radio"/>	<input type="radio"/>
Mix	<input type="radio"/>	<input type="radio"/>	<input type="radio"/>
20 °C		<input type="radio"/>	
Textiles Sport	<input type="radio"/>	<input type="radio"/>	
Soins Vapeur	<input type="radio"/>	<input type="radio"/>	<input type="radio"/>
Jeans	<input type="radio"/>	<input type="radio"/>	
Rinçage et essorage		<input type="radio"/>	
Essorage uniquement			
Linge de lit	<input type="radio"/>	<input type="radio"/>	<input type="radio"/>
Laine		<input type="radio"/>	
ECO 40-60			
Intensif			
Express 15'			
Rapide 45'		<input type="radio"/>	

En option

5.1.2.2. VITESSE

Speed

Appuyez sur ce bouton pour changer la vitesse.

Programme	Vitesse par défaut (rpm)	Programme	Vitesse par défaut (rpm)
	1400		1400
Coton	1400	Essorage uniquement	1000
Synthétique	1200	Linge de lit	1000
Mix	800	Laine	600
20 °C	1000	ECO 40-60	—
Textiles Sport	800	Intensif	800
Soins Vapeur	1000	Express 15'	800
Jeans	800	Rapide 45'	800
Rinçage et essorage	1000		

5.1.2.3. TEMPÉRATURE

Temp. Appuyez sur ce bouton pour régler la température : Froid, 20°C, 30°C, 40°C, 60°C, 90°C

FR

5.1.2.4. DÉMARRAGE DIFFÉRÉ

Réglage de la fonction de démarrage différé :

1. Choisissez un programme.
2. À l'aide du bouton Différé, réglez le temps de démarrage différé (de 0 à 24 h).
3. Appuyez sur Démarrer/pause pour lancer le fonctionnement en démarrage différé.



Sélection du programme



Réglage de l'heure



Démarrage

Annulation de la fonction de démarrage différé :

Appuyez sur le bouton Différé jusqu'à ce que l'écran indique 0 heure. Le bouton doit être actionné avant le démarrage du programme. Si le programme a déjà commencé, appuyez sur le bouton marche/arrêt pour le réinitialiser.

Attention !

- En cas de coupure de l'alimentation alors que le lave-linge est en marche, une fonction spéciale de mémoire enregistre le programme sélectionné. Une fois le courant rétabli, le programme reprend.

5.1.2.5. VERROU ENFANT



Cette fonction évite tout risque de manipulation accidentelle par des enfants.



Sélection du programme



Démarrage

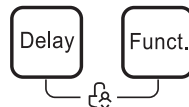

Appuyez sur les boutons [Différé] et [Fonc.] pendant 3 secondes jusqu'à ce qu'un signal sonore retentisse.

Attention !

- Le Verrou enfant ne peut être déverrouillé que par un appui long sur les deux boutons. Le Verrou enfant verrouille tous les boutons sauf le bouton marche/arrêt et le bouton Verrou enfant.
- Annulez la fonction Verrou enfant avant de sélectionner un programme et de lancer un cycle de lavage.

5.1.2.6. RECHARGE



Cette fonction peut être exécutée au cours d'un cycle de lavage. Tant que le tambour tourne encore et contient une grande quantité d'eau chaude, la porte ne peut pas être ouverte de force. Pour ajouter des vêtements au cours d'un cycle de lavage, suivez les étapes ci-après :

FR

1. Appuyez sur le bouton [Démarrer/Pause] pendant 3 secondes et attendez que le tambour s'arrête de tourner.
2. Déverrouillez la porte.
3. Rajoutez les vêtements, refermez la porte et appuyez de nouveau sur [Démarrer/Pause].



Appuyer sur [Démarrer/Pause] pendant 3 secondes



Rajouter les vêtements



Démarrage

Attention !

N'utilisez pas la fonction Recharge lorsque le niveau d'eau est situé au-dessus du bord supérieur de la cuve, ou lorsque la température est élevée.

5.1.2.7. COUPER LA SONNERIE



Démarrage



Appuyez sur le bouton [Temp.] pendant 3 secondes pour couper le signal sonore.

Pour activer cette fonction, appuyez de nouveau sur ce bouton pendant 3 secondes. Le réglage sera maintenu après une éventuelle réinitialisation.

Attention !

- Lorsque la sonnerie est coupée, l'appareil n'émet aucun son.

5.1.3. APRÈS LE LAVAGE

L'appareil émet un bip sonore ou l'écran affiche « Fin ».

6. ENTRETIEN ET NETTOYAGE

Avertissement !

- Débranchez la machine et fermez le robinet avant toute manipulation d'entretien.

6.1. NETTOYAGE DU BOÎTIER

Un entretien régulier permet d'optimiser la durée de vie utile de l'appareil. Les surfaces de l'appareil peuvent être nettoyées avec un détergent neutre non abrasif dilué si nécessaire. Si de l'eau déborde, essuyez-la immédiatement avec un chiffon mouillé. Veillez à ce que le boîtier n'entre jamais en contact avec des objets coupants ou pointus.

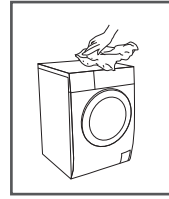

Attention !

N'utilisez pas d'acide formique ou de ses solvants dilués ou équivalents, par exemple de l'alcool, des solvants ou des produits chimiques.

6.2. NETTOYAGE DU TAMBOUR

La rouille formée à l'intérieur du tambour du fait d'objets métalliques doit être éliminée immédiatement au moyen d'un détergent sans chlore. N'utilisez en aucun cas de la paille de fer.

Attention !

Ne mettez pas de vêtements dans la machine pendant le nettoyage du tambour.

6.3. NETTOYAGE DU JOINT ET DE LA VITRE DE LA PORTE

Essuyez la vitre et le joint après après cycle de lavage afin d'enlever les peluches et les taches. L'accumulation de peluches peut être à l'origine de fuites. Il peut arriver que des pièces, des boutons ou d'autres objets aboutissent dans le joint, auquel cas enlevez-les après chaque lavage.

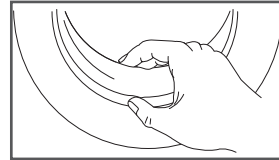

6.4. NETTOYAGE DU FILTRE D'ENTRÉE

Attention !

- Une baisse du débit d'eau est un signe que le filtre d'entrée a besoin d'être nettoyé.
- Nettoyez le filtre d'arrivée d'eau tous les 3 mois afin de garantir le fonctionnement normal de l'appareil.

6.4.1. NETTOYAGE DU FILTRE INTÉRIEUR DU ROBINET

1. Fermez le robinet.
2. Démontez le tuyau d'arrivée d'eau du robinet.
3. Nettoyez le filtre.
4. Remettez en place le tuyau d'arrivée d'eau sur le robinet.

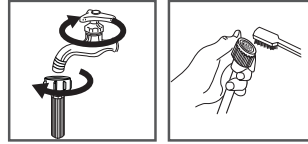

6.4.2. NETTOYAGE DU FILTRE INTÉRIEUR DU LAVE-LINGE :

1. Dévissez la canalisation d'arrivée d'eau située derrière la machine.
2. À l'aide d'une pince à bec long, sortez le filtre, que vous remettrez en place une fois le lavage terminé.
3. Nettoyez le filtre au moyen d'une brosse.
4. Rebranchez le tuyau d'arrivée d'eau.

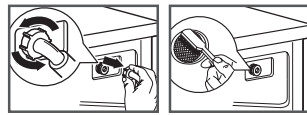

Remarque :

- Vous pouvez sortir le filtre de la canalisation pour le nettoyer.
- Reconnectez l'ensemble et rouvrez le robinet.

6.4.3. NETTOYAGE DU COMPARTIMENT DE DÉTERGENT

1. Repérez le bouton situé sur le couvercle de l'adoucisseur à l'intérieur du tiroir, et mettez-le en position A (voir flèche sur la figure 1).
2. Relevez le clip et enlevez le couvercle de l'adoucisseur. Lavez toutes les rainures sous le robinet.
3. Remettez en place le couvercle et refermez le tiroir.

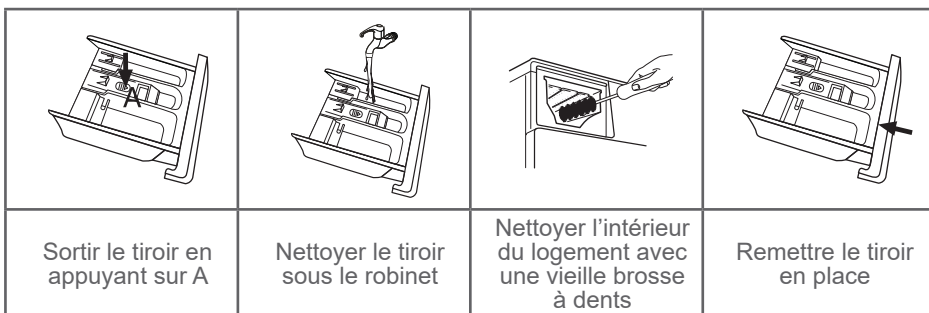



Remarque :

- N'utilisez pas d'alcool, de solvants ou de produits chimiques pour nettoyer la machine.
- Nettoyez le distributeur de détergent tous les 3 mois afin de garantir le fonctionnement normal de l'appareil.

6.4.4. NETTOYAGE DU FILTRE DE LA POMPE D'ÉVACUATION

Avertissement !

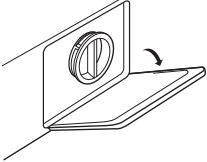
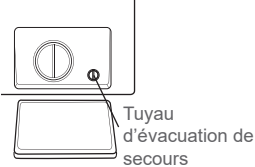
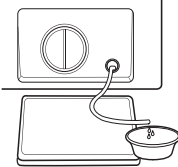
- Faites attention à l'eau chaude !
- Laissez à la solution de détergent le temps de refroidir.
- Débranchez la machine avant le lavage afin d'éviter tout risque de choc électrique.
- Le filtre de la pompe d'évacuation élimine les fils et les petits corps étrangers de l'eau.
- Nettoyez le filtre régulièrement tous les 3 mois afin de garantir le fonctionnement normal de l'appareil.

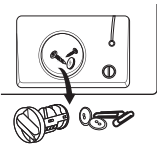
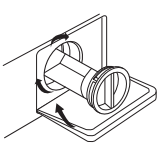
	 Tuyau d'évacuation de secours	
Ouvrir la porte de service	Sortir le tuyau d'évacuation de secours en le tournant de 90° et retirer le bouchon	Remettre en place le tuyau d'évacuation de secours une fois la vidange terminée
		
Ouvrir le filtre en le tournant dans le sens inverse des aiguilles d'une montre	Enlever les corps étrangers	Remettre le filtre en place et refermer la porte de service

Attention !

- Veillez à bien remettre en place correctement le filtre et le tuyau d'évacuation de secours, faute de quoi il y aurait risque de fuite.
- Si votre lave-linge n'est pas équipé d'un tuyau d'évacuation de secours, vous pouvez sauter les étapes 2 et 3.
- Si l'appareil vient juste d'être utilisé, il est possible qu'il y ait de l'eau chaude dans la pompe, en fonction du programme. N'essayez en aucun cas d'ôter le couvercle de la pompe au cours d'un lavage. Attendez que le cycle soit terminé et que l'appareil soit vide et refroidisse. Veillez à bien refermer et verrouiller correctement le couvercle.

6.5. DÉPANNAGE

L'appareil ne démarre pas ou s'arrête en cours de fonctionnement. Essayez de trouver une solution au problème. Si cela s'avère impossible, prenez contact avec le service après-vente.

Description	Cause	Solution
La machine ne démarre pas	La porte est mal fermée	Refermez la porte, puis redémarrez Vérifiez si les vêtements sont collés les uns aux autres
La porte ne s'ouvre pas	Bouclier de sécurité en marche	Débranchez l'appareil, puis rebranchez-le et redémarrez-le
Fuite d'eau	Le raccordement entre la canalisation d'arrivée d'eau et le tuyau de sortie est mal serré	Vérifiez les tuyaux et resserrez les connexions Nettoyez le tuyau de sortie
Résidus de détergent dans le distributeur	Le détergent est mouillé ou forme des grumeaux	Nettoyez le compartiment de détergent
L'écran ne s'allume pas	Déconnexion du processeur ou de la prise	Vérifiez que le courant n'est pas coupé et que la prise est bien branchée
Bruit anormal		Assurez-vous que les boulons de fixation ont bien été enlevés Vérifiez que le sol est bien plan

Messages d'erreur	Cause	Solution
E30	La porte est mal fermée	Refermez la porte, puis redémarrez Vérifiez si les vêtements sont collés les uns aux autres
E10	Problème d'arrivée d'eau pendant le lavage	Vérifiez si la pression d'eau n'est pas trop faible Remettez le tuyau bien droit Vérifiez si le filtre de la vanne d'arrivée d'eau n'est pas obstrué
E21	L'évacuation dure trop longtemps	Vérifiez si le tuyau d'évacuation n'est pas obstrué
E12	Trop-plein d'eau	Redémarrez le lave-linge
EXX	Autres	Si le problème est toujours là, appelez le service après-vente

Remarque !

Après vérification, remettez le lave-linge en marche. Si le problème persiste, prenez contact avec le service après-vente

6.6. PIÈCES DE RECHANGE

Les pièces de rechange de votre appareil sont disponibles sur une durée minimale de 10 ans. Si vous avez des questions, veuillez prendre contact avec notre service clients.

FR

AVERTISSEMENT !

- Risque de choc électrique.
- N'essayez en aucun cas de réparer un appareil défectueux ou supposé défectueux. Vous risqueriez de vous mettre en danger et de mettre en danger les utilisateurs ultérieurs de l'appareil. Seul un professionnel agréé est habilité à réaliser les travaux de réparation.
- Toute réparation inadéquate entraîne l'annulation de la garantie, et les dommages consécutifs ne peuvent pas être pris en charge.

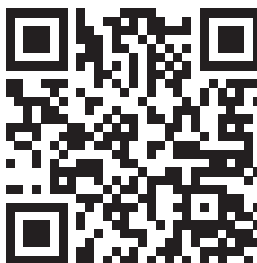

600146933
MFG90-JUU1415BP/C14E-EU(NA)



SAS OIA, 200, rue de la Recherche, Le Colibri
BP 169, 59650 Villeneuve d'Ascq, France
www.auchan-retail.com/contact

Made in China

