

**Continental Edison**



**CEF2D247NFB & CEF2D247NFW**

Réfrigérateur congélateur haut -Fridge-freezer

Guide d'utilisation - Instruction Booklet







# AVERTISSEMENTS ET CONSEILS DE SÉCURITÉ IMPORTANTS

Nous vous invitons à lire attentivement et intégralement ce guide d'utilisation avant d'installer et d'utiliser votre appareil.

Il est important que ce guide d'utilisation soit gardé avec l'appareil pour toute nouvelle consultation. Si cet appareil devait être transféré à une autre personne, assurez-vous que le guide d'utilisation suive l'appareil afin que le nouvel utilisateur puisse être informé du fonctionnement de celui-ci.

Dans ce guide d'utilisation, les symboles suivants sont utilisés :

	Informations importantes concernant votre sécurité personnelle et comment éviter d'endommager l'appareil
	Informations générales et conseils
	Informations sur l'environnement
	Risque d'incendie
	Risque de choc électrique

## **Mise en Garde :**

- Si l'appareil dispose d'un système d'éclairage et si la lampe est remplaçable par l'utilisateur, se référer aux informations relatives à sa méthode de remplacement dans le paragraphe de la notice.
- Ne pas placer de blocs multiprise ni de bloc d'alimentation portable à l'arrière de l'appareil.
- Lors de l'installation : s'assurer que le cordon d'alimentation n'est pas coincé ou endommagé.
- Il convient de respecter les consignes d'utilisation pour s'assurer de la sûreté de la conservation des denrées alimentaires.
- Il convient de respecter le chargement dans les compartiments indiqués dans la notice du produit.

Cet appareil est destiné à être utilisé dans des applications domestiques et analogues telles que:

- les coins cuisines réservés au personnel des magasins, bureaux et autres environnements professionnels;
- les fermes et l'utilisation par les clients des hôtels, motels et autres environnements à caractère résidentiel;
- les environnements de type chambres d'hôtes;
- la restauration et autres applications similaires hormis la vente au détail.

**Pour éviter la contamination des aliments il y a lieu de respecter les instructions suivantes :**

- Des ouvertures de la porte de manière prolongée sont susceptibles d'entraîner une augmentation significative de la température dans les compartiments de l'appareil.

- Nettoyer régulièrement les surfaces susceptibles d'être en contact avec les aliments et les systèmes d'évacuation accessibles.
- Nettoyer les récipient d'eau si ils n'ont pas été utilisées pendant 48h ; bien rincer le système raccordé à un réseau de distribution d'eau si de l'eau n'a pas été prélevée pendant 5 jours.
- Entreposer la viande et le poisson cru dans les bacs du réfrigérateur qui conviennent, de telle sorte que ces denrées ne soient pas en contact avec d'autres aliments ou qu'elles ne s'égouttent pas sur d'autres aliments.
- Les compartiments « deux étoiles » pour denrées congelées conviennent pour stocker les aliments pré-congelés, stocker ou fabriquer de la crème glacées ou des cubes de glace .
- Les compartiments « une, deux et trois étoiles » ne conviennent pas pour la conservation des denrées alimentaires fraîches.
- Si l'appareil de réfrigération demeure vide de manière prolongée, le mettre hors tension, en effectuer le dégivrage, le nettoyer, le laisser sécher et laisser la porte ouverte pour prévenir le développement de moisissures à l'intérieur de l'appareil.

## **SÉCURITÉ GÉNÉRALE**



**MISE EN GARDE:** Maintenir dégagées les ouvertures de ventilation dans l'enceinte de l'appareil ou dans la structure d'encastrement.



**MISE EN GARDE:** Ne pas utiliser de dispositifs mécaniques ou autres moyens pour accélérer le processus de dégivrage autres que ceux recommandés par le fabricant.



**MISE EN GARDE:** Ne pas endommager le circuit de réfrigération.



**MISE EN GARDE:** Ne pas utiliser d'appareils électriques à l'intérieur du compartiment de stockage des denrées, à moins qu'ils ne soient du type recommandé par le fabricant.



**ATTENTION!** L'ampoule fournie avec cet appareil est une "lampe à usage spécial" qui ne peut être utilisée qu'avec l'appareil fourni. Cette "lampe à usage spécial" n'est pas utilisable pour l'éclairage domestique.

Ne touchez pas l'ampoule si elle a été allumée pendant une longue période, car elle pourrait être très chaude. Vous ne devez pas utiliser l'appareil sans la lampe.



**ATTENTION!** Ne pas stocker dans cet appareil des substances explosives telles que des aérosols contenant des gaz propulseurs inflammables.

Le réfrigérant isobutène (R600a) est contenu dans le circuit de fluide frigorigène de l'appareil, un gaz naturel, avec un haut niveau de compatibilité avec l'environnement, qui est néanmoins inflammable.



**DANGER - Risque d'incendie / Matières**

**inflammables :** Lors de la mise en service, l'entretien et la mise au rebut de cet appareil, prêtez attention à ce symbole.

Il est situé à l'arrière de l'appareil (sur le panneau ou le compresseur) et avertit du risque d'incendie.



**ATTENTION!** Lors du transport et de l'installation de l'appareil, assurez-vous qu'aucun des composants du circuit de réfrigérant n'est endommagé. Cet appareil est lourd. Faites attention en le déplaçant.



**ATTENTION!** Evitez les flammes nues et sources d'inflammation et aérez la pièce dans laquelle se trouve l'appareil.



**ATTENTION!** Si le câble d'alimentation est endommagé, il doit être remplacé par le fabricant, son service après-vente ou des personnes de qualification similaire afin d'éviter un danger.

Le cordon d'alimentation ne doit pas être rallongé.

Assurez-vous que la fiche d'alimentation n'est pas écrasée ou endommagée par l'arrière de l'appareil. Une prise de courant écrasée ou endommagée peut surchauffer et provoquer un incendie.

Assurez-vous de pouvoir brancher la fiche secteur de l'appareil.

Ne tirez pas sur le câble secteur.

Si la prise d'alimentation est mal fixée, n'insérez pas la fiche d'alimentation. Il y a un risque de choc électrique ou d'incendie.

Si le cordon d'alimentation est endommagé, il doit être remplacé par le fabricant, son agent de service ou des personnes de qualification similaire afin d'éviter tout danger.



**ATTENTION!** Ne retirez ni ne touchez pas les éléments du compartiment congélateur si vos mains sont humides et mouillées, car cela pourrait causer des abrasions cutanées ou brûlures de gel.

Éviter l'exposition prolongée de l'appareil aux rayons directs du soleil.

## SÉCURITÉ DES ENFANTS

- Les enfants de 3 à 8 ans sont autorisés à charger et décharger les appareils de réfrigération.
- Cet appareil peut être utilisé par des enfants âgés d'au moins 8 ans et par des personnes ayant des capacités physiques, sensorielles ou mentales réduites ou dénuées d'expérience ou de connaissance, s'ils (si elles) sont correctement surveillé(e)s ou si des instructions relatives à l'utilisation de l'appareil en toute sécurité leur ont été données et si les risques encourus ont été appréhendés.
- Les enfants ne doivent pas jouer avec l'appareil.
- Le nettoyage et l'entretien par l'utilisateur ne doivent pas être effectués par des enfants sans surveillance.
- Gardez tous les emballages loin des enfants. Il y a un risque de suffocation.
- Si vous jetez l'appareil, retirez la fiche de la prise, coupez le câble de connexion (le plus près possible de l'appareil) et retirez la porte pour éviter que les enfants ne subissent un choc électrique ou qu'ils s'y enferment.
- Si cet appareil muni de joints de porte magnétiques doit remplacer un ancien appareil muni d'un verrou à ressort (loquet) sur la porte ou le couvercle, assurez-vous que ce ressort est inutilisable avant de jeter l'ancien appareil. Cela l'empêchera de devenir un piège mortel pour un enfant.

## BRANCHEMENT

 **Avertissement** : Pour le raccordement électrique, suivez attentivement les instructions données dans les paragraphes spécifiques.



## INSTALLATION

**Important!** Pour le raccordement électrique, suivez les instructions données dans des paragraphes ci-dessous :

- Déballez l'appareil et vérifiez s'il y a des dommages.  
Ne connectez pas l'appareil s'il est endommagé. Signalez les dommages éventuels immédiatement à l'endroit où vous l'avez acheté.
- Il est conseillé d'attendre au moins quatre heures avant de brancher l'appareil pour permettre à l'huile de retourner dans le compresseur.
- Une circulation d'air adéquate autour de l'appareil est nécessaire, faute de quoi l'appareil pourrait surchauffer.  
Pour garantir une ventilation adéquate, suivez les instructions relatives à l'installation.
- Dans la mesure du possible, les entretoises du produit doivent être contre le mur pour éviter de toucher ou d'attraper des parties chaudes (compresseur, condenseur) et prévenir toute brûlure.
- L'appareil ne doit pas être situé à proximité de radiateurs ou de cuisinières.
- Assurez-vous que la prise secteur est accessible après l'installation de l'appareil.

## UTILISATION

- Ne mettez pas les pièces en plastique chaud dans l'appareil.
- Ne placez pas de produits alimentaires directement sur le mur arrière.
- Les aliments congelés ne peuvent pas être recongelés une fois décongelés.
- Stockez les aliments congelés pré-emballés conformément à la production des aliments congelés, avec les instructions.

- Les appareils comportant les recommandations de stockage du fabricant doivent être strictement respectés. Reportez-vous aux instructions appropriées.
- Ne placez pas de liquides gazeux dans le compartiment congélateur, car cela crée une pression sur le contenant, ce qui peut provoquer son explosion et endommager l'appareil.
- Les sucettes glacées peuvent causer des brûlures dues au gel si elles sont consommées directement de l'appareil.

## **CONSEILS POUR ÉCONOMISER DE L'ÉNERGIE**

- Laissez refroidir les aliments avant de les placer dans l'appareil.
- Assurez-vous que les aliments ne touchent pas le dos du ou des compartiments.
- Faites-en sorte que l'appareil ait suffisamment d'espace autour de lui. Cela aidera à réduire la consommation d'énergie et à réduire vos factures d'électricité.
- Ne bloquez pas les aérations ni les grilles, pour une efficacité énergétique maximum.
- Pour une utilisation efficace de l'énergie, respectez la position d'origine de tous les accessoires internes (paniers, tiroirs, étagères).
- N'ouvrez pas les portes fréquemment.
- Ne laissez pas les portes ouvertes trop longtemps.
- Ne réglez pas le thermostat sur une température trop froide.

## **NETTOYAGE**

- Avant l'entretien, débranchez l'appareil et débranchez le cordon d'alimentation de la prise secteur.
- Ne nettoyez pas l'appareil avec des objets métalliques.

- N'utilisez pas d'objets coupants pour retirer le givre de l'appareil. Utilisez un racloir en plastique.
- Videz régulièrement le drain dans le réfrigérateur pour assécher l'eau. Si nécessaire, nettoyez le drain. Si le drain est bloqué, de l'eau s'accumulera dans le fond de l'appareil.

## PROTECTION DE L'ENVIRONNEMENT

Cet appareil ne contient pas de gaz pouvant endommager la couche d'ozone dans son circuit de réfrigérant ou dans ses matériaux isolants. L'appareil ne sera pas jeté avec les déchets urbains et les ordures.

Gaz inflammables : L'appareil doit être éliminé conformément aux réglementations locales. Ne pas endommager l'unité de refroidissement, en particulier l'échangeur de chaleur. Les matériaux recyclables utilisés sur cet appareil sont marqués du symbole .

En ce qui concerne l'installation, la manipulation, le nettoyage et la mise au rebut de l'appareil, référez-vous aux chapitres ci-après du guide d'utilisation.

### **Avertissement!**

Si le cordon d'alimentation est endommagé, il doit être remplacé par le fabricant, son agent de service ou des personnes de qualification similaire afin d'éviter tout danger.

# SOMMAIRE

<b>AVERTISSEMENTS ET CONSEILS DE SÉCURITÉ IMPORTANTS</b>	Page 1
<b>SOMMAIRE</b>	Page 10
<b>I - DESCRIPTION DE L'APPAREIL</b>	Page 11
<b>II - CARACTÉRISTIQUES TECHNIQUES</b>	Page 12
<b>III - INSTALLATION</b>	Page 14
A - Emplacement	Page 14
B - Déballage de l'appareil et mise au rebut des éléments d'emballage	Page 18
C - Branchement au réseau électrique	Page 18
D - Remplacement de la lampe	Page 18
<b>IV - AVANT LA PREMIÈRE UTILISATION</b>	Page 19
<b>V - UTILISATION</b>	Page 20
A - Utiliser le volet de contrôle	Page 20
B - Usage quotidien	Page 22
C - Accessoires	Page 23
D - Zone la plus froide du réfrigérateur	Page 26
<b>VI - NETTOYAGE ET ENTRETIEN</b>	Page 27
A - Nettoyage extérieur	Page 27
B - Nettoyage intérieur	Page 27
C - Nettoyage des joints de porte	Page 28
<b>VII - PANNES ET SOLUTIONS</b>	Page 29
<b>VIII - GARANTIE</b>	Page 31
<b>IX - MISE AU REBUT</b>	Page 32

Ce guide d'utilisation est disponible dans les langues suivantes:

-FR (version originale)

-EN (translated from the original)

Toute autre traduction serait une traduction de la version originale. Ce guide d'utilisation, ses modifications éventuelles ou toute nouvelle version, est disponible sur notre site web.

## I - DESCRIPTION DE L'APPAREIL

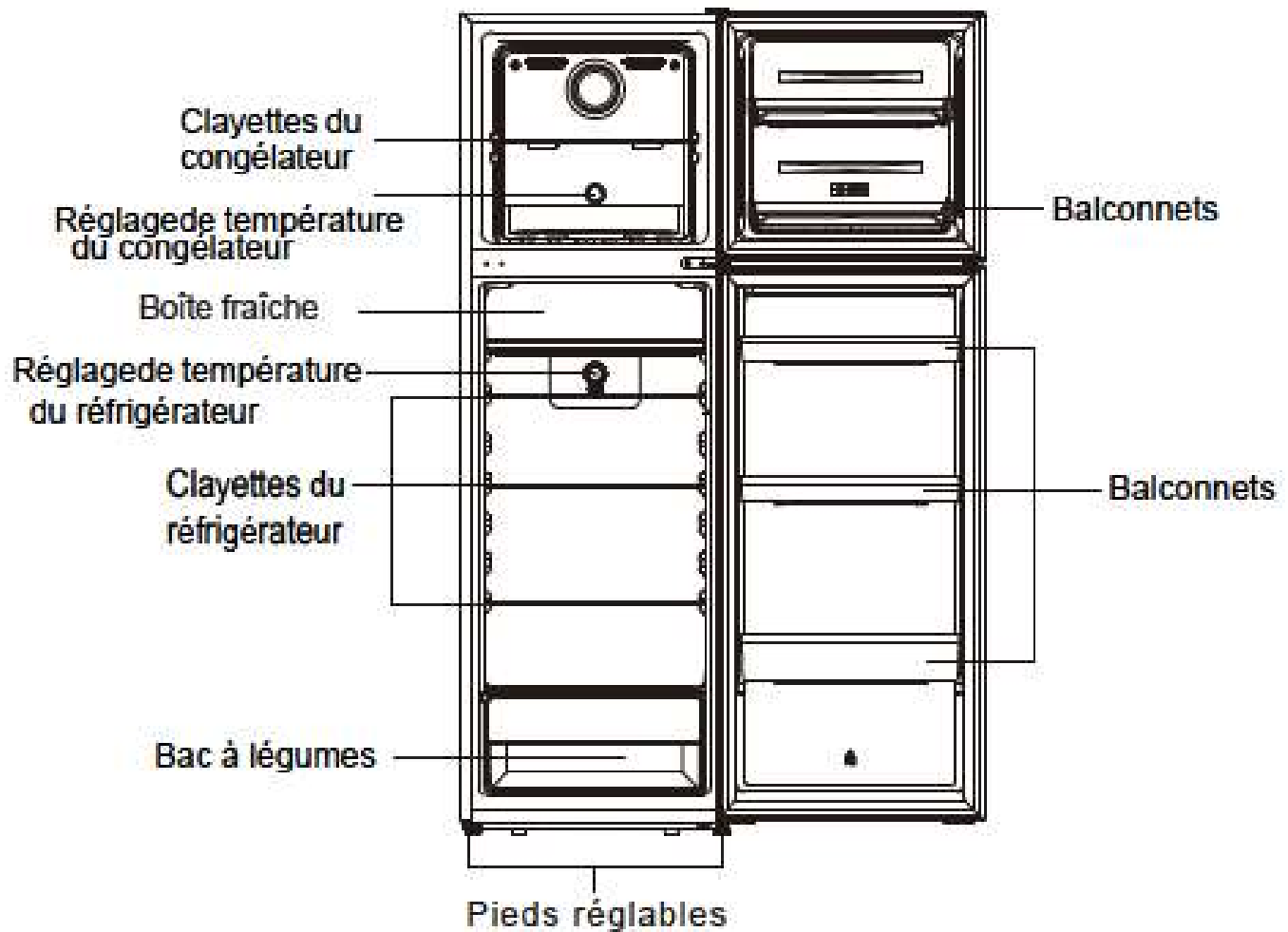

Note : cette image sert uniquement de référence, l'appareil peut être différent.  
Cet appareil de réfrigération n'est pas destiné à être utilisé comme appareil encastré.

## II - CARACTÉRISTIQUES TECHNIQUES

Alimentation électrique	220-240 V~
Dimension (HxLxP)	167 x 55 x 56 cm
Poids	45 kg
Type d'installation	Pose libre

<b>FICHE PRODUIT RELATIVE A L'ENERGIE</b>	
Marque	Continental Edison
Référence Modèle	CEF2D247NFB CEF2D247NFW FC2-32N-5
Classe d'efficacité énergétique	E
Indice de congélation	4*
Catégorie d'appareil de réfrigération ménager	7
Consommation d'énergie(*) <b>kWh par an</b> (*) Calculée sur la base du résultat obtenu pour 24 heures dans des conditions d'essai normalisées. La consommation d'énergie réelle dépend des conditions d'utilisation et de l'emplacement de l'appareil.	196 kWh/an Cet appareil est conçu pour être utilisé à une température ambiante comprise entre 16 et 43°C
Autonomie en cas de coupure	8h
Dégivrage	Réfrigérateur: Automatique Congélateur: Automatique
Volume utile	Capacité réfrigérateur = 195L Capacité congélateur = 52L
Pouvoir de congélation	2.4kg /24h
Classe climatique	N,ST,T
Emissions acoustiques dans l'air	39dB (A)

La fiche d'informations sur les produits, selon le Règlement UE No. 2019/2016 relatif à l'étiquetage énergétique des appareils de réfrigération, est consultable via le lien ci-dessous ou en scannant le code QR présent sur l'étiquette énergie du produit:

CEF2D247NFB : [https://eprel.ec.europa.eu/qr/ 1860610](https://eprel.ec.europa.eu/qr/1860610)



CEF2D247NFW : [https://eprel.ec.europa.eu/qr/ 1860612](https://eprel.ec.europa.eu/qr/1860612)

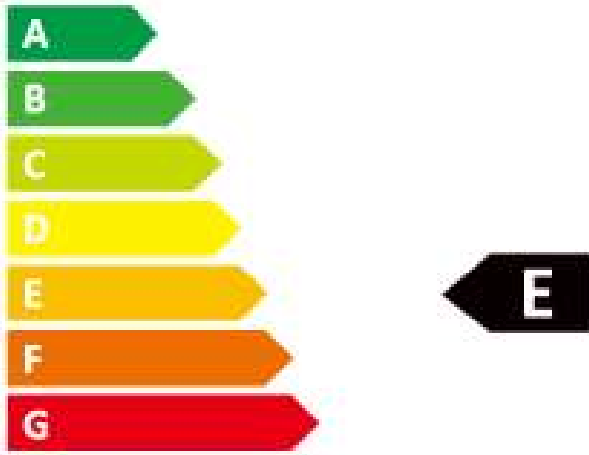

  
**ENERGY**

 Réf: CEF2D247NFB  
 Modèle: FC2-32N-5



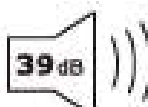

**196 kWh/annum**



**52 L**

**195 L**

**39 dB**  
 ABCD

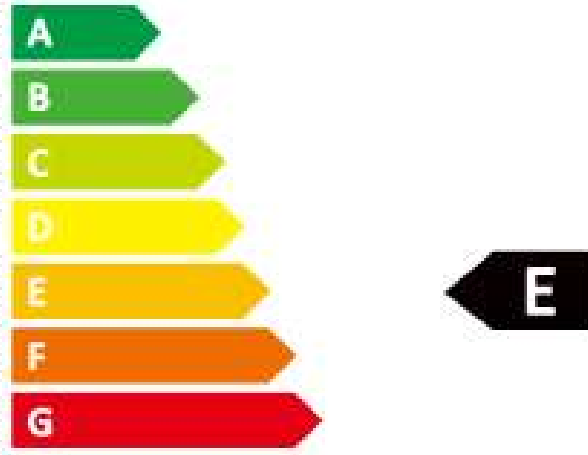

9100/0102



  
**ENERGY**

 Réf: CEF2D247NFW  
 Modèle: FC2-32N-5



**196 kWh/annum**

**52 L**

**195 L**

**39 dB**  
 ABCD

9100/0102

## III- INSTALLATION

### A - Emplacement

**IMPORTANT :** L'installation de cet appareil nécessite l'intervention de 2 personnes.

- Choisissez un endroit sec et bien aéré.
- Choisissez un emplacement suffisamment grand pour que la porte du réfrigérateur s'ouvre facilement;
- Installer le réfrigérateur sur une surface plane et stable;
- Laisser un espace libre à droite, à gauche, en arrière et en haut lors de l'installation. Cela aidera à réduire la consommation d'énergie et à réduire vos factures d'énergie.
- Ne pas mettre le réfrigérateur près d'une source de chaleur, ni en plein soleil, ni près d'appareils électroménagers produisant de la chaleur (four, gazinière...).

Cet appareil de réfrigération n'est pas destiné à être utilisé comme un appareil intégré.

Suggestion: il est conseillé de laisser un espace minimum de 100mm entre l'arrière de l'appareil et le mur, 50mm au-dessus, 50mm entre le côté et le mur, ainsi que de laisser l'espace devant l'appareil entièrement libre pour permettre aux portes de s'ouvrir à 130°. Comme présenté ci-après :

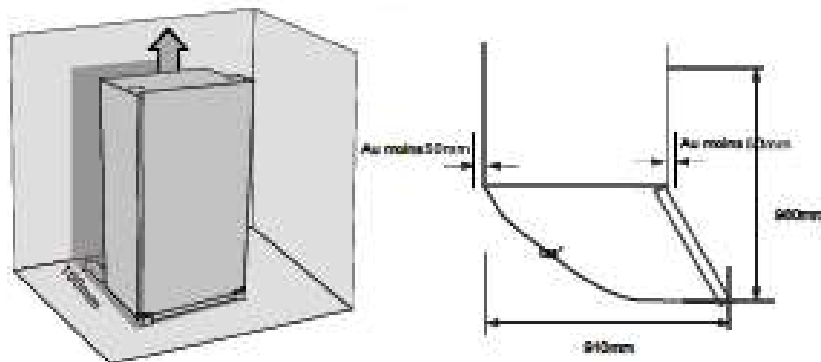

- Installez cet appareil dans un endroit où la température ambiante correspond à la classe climatique indiquée sur la plaque signalétique de l'appareil:

-tempérée étendue (SN) : cet appareil frigorifique est destiné à être utilisé

à des températures ambiantes comprises entre 10° C et 32° C;

-tempérée (N) : cet appareil frigorifique est destiné à être utilisé à

des températures ambiantes comprises entre 16° C et 32° C;

-subtropicale (ST) : cet appareil frigorifique est destiné à être utilisé à

des températures ambiantes comprises entre 16°C et 38° C;

-tropical (T) : cet appareil frigorifique est destiné à être utilisé à

des températures ambiantes comprises entre 16° C et 43° C;

#### Mise à niveau

- En ajustant les pieds, vous pouvez mettre à niveau le réfrigérateur.
- Faites pivoter les pieds dans le sens des aiguilles d'une montre pour lever l'appareil.
- Faites pivoter les pieds dans le sens contraire pour les ajuster



Note : si l'appareil n'est pas de niveau, l'alignement des portes et des joints magnétiques ne se feront pas correctement.

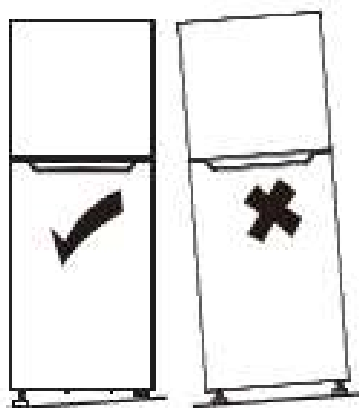

 Attention! Il doit être possible de déconnecter l'appareil du secteur; la prise doit être facilement accessible après l'installation.

Si la porte de la cuisine n'est pas assez large pour passer le réfrigérateur, la poignée et la porte du réfrigérateur peuvent être retirées selon le processus ci-après.

## DÉGIVRAGE

Cet appareil est équipé d'un système de froid ventilé sans givre.

Ce système permet au compartiment de congélation de rester en permanence sans givre, sans que les aliments stockés dans le compartiment de congélation ne décongèlent.

## INVERSION DU CÔTÉ D'OUVERTURE DES PORTES

Si vous avez besoin d'inverser le côté d'ouverture des portes, il est recommandé de le faire faire par un agent de maintenance agréé local ou par un technicien.

Avant d'inverser les portes, vérifiez que l'appareil est débranché et vide. Il est recommandé d'utiliser un tournevis cruciforme et une clé (non fournis).

1. Ôtez le couvercle de la charnière du haut. Enlevez les vis de fixation de la charnière du haut. Démontez la charnière du haut.

Retirez le cache du trou avec un tournevis plat. Déplacez le cache du côté gauche vers le côté droit.

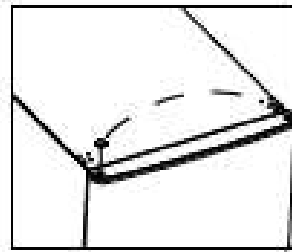
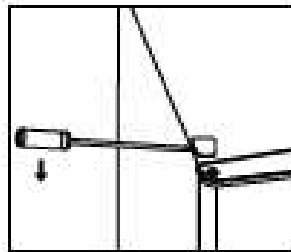
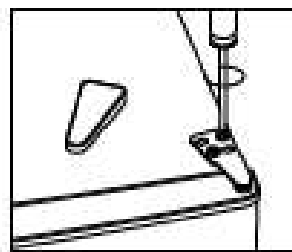
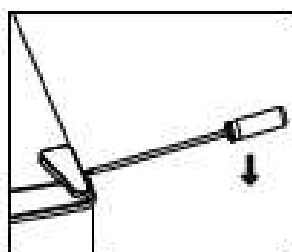

2. Soulevez la porte du congélateur et posez-la sur une surface rembourrée pour éviter de la rayer.

3. Dévissez les vis de la charnière médiane et retirez-la. Soulevez la porte du réfrigérateur et posez-la sur une surface rembourrée pour éviter de la rayer.

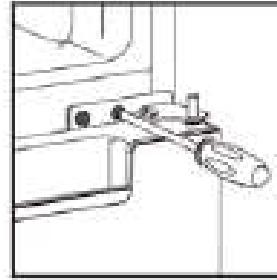

Retirez les couvercles et assemblez-les sur le côté opposé.

4. Retirez les vis, la charnière inférieure et le pied réglable du bas de l'appareil.

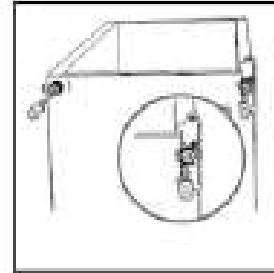

5. Retirez le pied réglable restant de l'autre côté du bas de l'appareil.

6. Dévissez le gond de la charnière inférieure. Retournez la charnière inférieure et réassemblez le gond sur la charnière inférieure. Réassemblez la charnière inférieure sur le côté opposé.

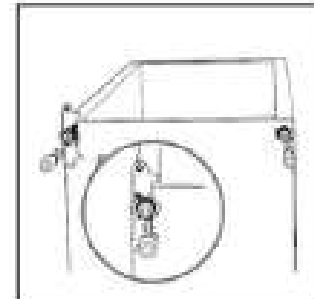
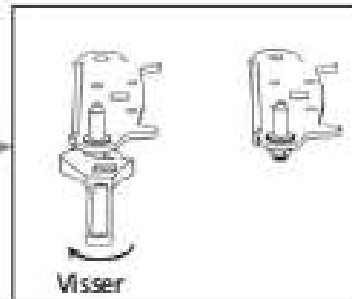
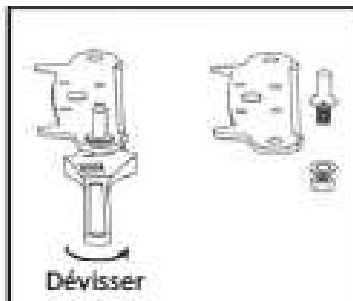

7. Après avoir réinstallé la porte du réfrigérateur, revissez la charnière médiane sur le côté opposé.



Avant de terminer de visser la charnière, vérifiez que la porte inférieure est alignée horizontalement et verticalement en sorte que les joints puissent assurer l'étanchéité sur tout le pourtour de la porte.

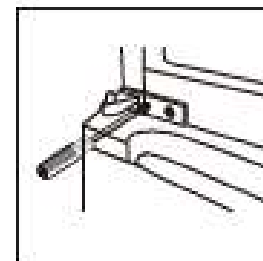

8. Dévissez la butée médiane droite avec bloc métallique du bas de la porte du congélateur, puis assemblez la butée médiane gauche avec bloc métallique sur le côté gauche du bas de la porte du congélateur.

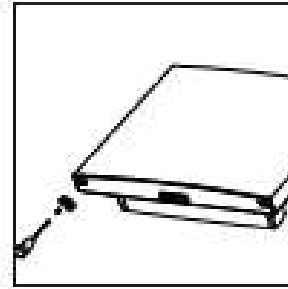
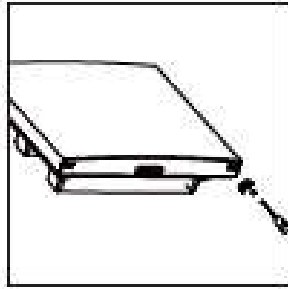

9. Réinstallez la porte du congélateur sur l'appareil. Enfin, remontez la charnière supérieure et remettez la porte supérieure. Ne serrez pas totalement les vis. Remontez le couvercle de la charnière du haut et le cache vis.

- Avant de terminer de visser la charnière supérieure, vérifiez que la porte de l'appareil est alignée horizontalement et verticalement en sorte que les joints puissent assurer l'étanchéité sur tout le pourtour de la porte.

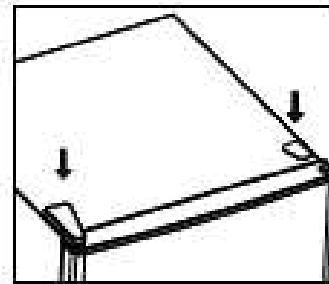
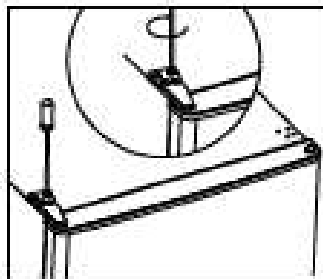

## B - Déballage de l'appareil et mise au rebut des éléments d'emballage

Retirez tous les éléments d'emballage autour de l'appareil, ainsi que les éléments de protection situés à l'intérieur des compartiments de l'appareil.

- Le carton d'emballage et les feuilles de papier sont recyclables. Ils doivent être jetés dans les bacs de collecte prévus à cet effet.
- Les matériaux portant le symbole  sont recyclables :  
>PE< = polyéthylène ; >PS< = polystyrène ; >PP< = polypropylène ; ...  
Cela signifie qu'ils peuvent être recyclés en les déposant dans des conteneurs de collecte appropriés.
- les autres éléments d'emballage (adhésif, attaches...) doivent être jetés avec les déchets ménagers.

Pour en savoir plus : [www.quefairedemesdechets.fr](http://www.quefairedemesdechets.fr)

## C - Branchement au réseau électrique

Avant de brancher l'appareil, assurez-vous que la tension et la fréquence indiquées sur la plaque signalétique correspondent à votre alimentation électrique domestique. L'appareil doit être mis à la terre. La fiche du câble d'alimentation est fournie avec un contact à cet effet. Si la prise d'alimentation domestique n'est pas mise à la terre, connectez l'appareil à une prise distincte conformément aux réglementations en vigueur, consultez un électricien qualifié.

Le fabricant décline toute responsabilité si les précautions de sécurité ci-dessus ne sont pas respectées.

## D – Remplacement de la lampe

La lampe de ce modèle est une ampoule LED. Son remplacement est impossible par l'utilisateur.

## IV – AVANT LA PREMIÈRE UTILISATION

### **Nettoyage de l'intérieur**

Avant d'utiliser l'appareil pour la première fois, lavez l'intérieur et tous les accessoires internes avec de l'eau tiède et du savon neutre pour éliminer l'odeur d'un produit neuf, puis bien sécher.



**Important!** N'utilisez pas de détergents ou de poudres abrasives, car celles-ci endommageraient le produit.

## V - UTILISATION

### A - Utiliser le volet de contrôle

#### Réglage du compartiment congélateur

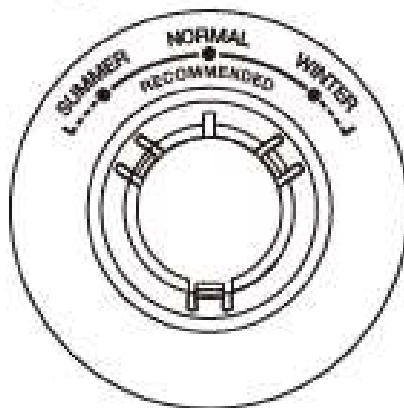

En général, il est conseillé à l'utilisateur de régler le bouton de réglage de la température sur "NORMAL"(plusfroid) ou "RECOMMENDED"(recommandé).

Réglez le bouton de réglage de la température sur "SUMMER" en été ou pendant les journées chaudes. Si la température ambiante est très élevée (supérieure à 43), envisagez de le régler sur la ligne pointillée à gauche.

Réglez le bouton de commande de la température sur "WINTER" en hiver ou par temps froid.

Si la température ambiante est très basse (inférieure à 10°C), envisagez de la régler sur la ligne en pointillés à droite.

## Ajustement du compartiment réfrigérateur

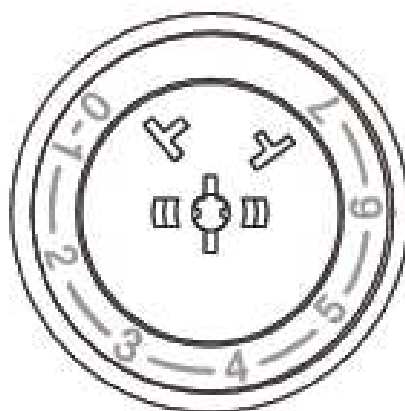

- Branchez votre appareil. La température interne est contrôlée par une sonde.
- Il y a 8 réglages possibles:
- 0,1,2,3,4,5,6,7. 1 est le réglage le plus chaud et 7 le réglage le plus froid, 0 est éteint.
- L'appareil peut ne pas fonctionner à la bonne température s'il est particulièrement chaud ou si vous ouvrez souvent la porte.
- Les compartiments réfrigérateur et congélateur ne fonctionnent pas lorsque le réglage est sur OFF.

## B - Usage quotidien

Positionnez les différents aliments dans les différents compartiments comme décrit dans le tableau ci-dessous.

Compartiments du réfrigérateur	Type d' aliment
Porte ou balconnets du compartiment du réfrigérateur	<ul style="list-style-type: none"><li>• Aliments préservés naturellement, comme les confitures, les jus, les boissons et les condiments.</li><li>• Ne stockez</li></ul>
Bac à légumes (bac à salade)	<ul style="list-style-type: none"><li>• Placez les fruits, les herbes et les légumes séparément dans le bac à légumes.</li><li>• Ne stockez pas de bananes, d'oignons, de pommes de terre ou d'ail dans le réfrigérateur.</li></ul>
Clayette du réfrigérateur – section basse température du bas (compartiment/bac)	<ul style="list-style-type: none"><li>• Viande crue, volaille et poisson (stockage de courte durée)</li></ul>
Clayette du réfrigérateur – milieu	<ul style="list-style-type: none"><li>• Produits laitiers, œufs</li></ul>
Clayette du réfrigérateur – haut	<ul style="list-style-type: none"><li>• Aliments qui n'ont pas besoin d'être cuits, comme les plats préparés, les charcuteries ou les restes de repas.</li></ul>
Bac(s)/clayette du congélateur	<ul style="list-style-type: none"><li>• Aliments qui se conservent longtemps.</li><li>• Bac/clayette du bas pour la viande crue, la volaille et le poisson.</li><li>• Bac/clayette du milieu pour les légumes et les frites surgelés.</li><li>• Bac/clayette du haut pour la glace, les fruits ou aliments cuits au four surgelés.</li></ul>



## C - Accessoires

### Clayettes amovibles

Les parois du réfrigérateur sont équipées de plusieurs rails qui permettent de positionner les clayettes comme vous le désirez.

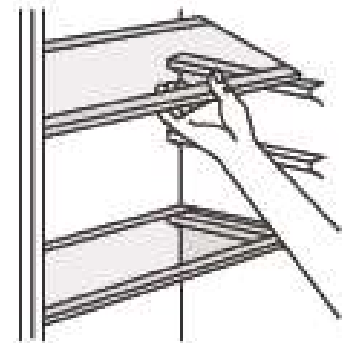

### Installation des balconnets de porte

Pour stocker les aliments emballés de différentes tailles, vous pouvez positionner les balconnets à différentes hauteurs. Pour effectuer ces ajustements, tirez un balconnet dans le sens des flèches jusqu'à qu'il se libère, puis repositionnez-le comme désiré.



### Congéler des aliments frais

- Le compartiment du congélateur est adapté à la congélation des aliments frais et au stockage des aliments surgelés ou congelés pour de longues durées.
- Placez les aliments frais que vous souhaitez surgeler dans le compartiment du bas.
- La quantité maximale d'aliments pouvant être surgelée en 24 heures est indiquée sur la plaque signalétique.
- Le processus de congélation prend 24 heures : pendant cette durée, n'ajoutez pas d'aliments supplémentaires.

### Stocker les aliments surgelés

Lors de la première utilisation, ou lorsque l'appareil n'a pas été utilisé pendant une longue période, faites fonctionner le réfrigérateur pendant au moins 2 heures sur le réglage maximal avant d'y mettre les aliments.

**Important!** En cas de décongélation accidentelle, par exemple si le courant a été coupé pendant plus longtemps que la durée indiquée dans les caractéristiques techniques comme « Temps d'augmentation de la température », les aliments doivent être consommés aussitôt que possible ou cuits puis recongelés (après la cuisson) .

### Décongélation

Les aliments surgelés ou congelés peuvent être décongelés dans le compartiment du réfrigérateur ou à température ambiante, selon le temps dont vous disposez.

Des aliments en petits morceaux peuvent être cuits même s'ils sont toujours congelés, directement hors du congélateur. Dans ce cas, la cuisson peut prendre plus longtemps.

## Trucs et astuces utiles

### Conseils pour la congélation

Pour garantir les meilleurs résultats lorsque vous congélez des aliments, suivez les conseils importants suivants:

- la quantité maximale d'aliments pouvant être surgelée en 24 heures est indiquée sur la plaque signalétique;
- le processus de congélation prend 24 heures. N'ajoutez pas d'aliments supplémentaires à congeler durant cette période;
- congélez seulement les denrées alimentaires de la meilleure qualité, fraîches et soigneusement lavées;
- préparez les aliments en petites portions pour permettre leur congélation plus rapide et complète, et pour permettre de décongeler plus tard seulement la quantité désirée;
- emballez vos aliments dans de l'aluminium ou du film plastique alimentaire et assurez-vous que ces emballages sont hermétiques;
- ne mettez pas en contact des aliments non congelés avec des aliments déjà congelés pour éviter d'augmenter la température des aliments congelés;
- les aliments peu riches en graisses se conservent mieux et plus longtemps que les aliments riches ; le sel réduit la durée de conservation des aliments;
- les glaçons, si consommés immédiatement après le retrait du compartiment du congélateur peuvent brûler la peau;
- il est conseillé d'indiquer la date de congélation sur chaque emballage individuellement pour permettre leur retrait du compartiment sans risquer la brûlure du froid;
- il est conseillé d'indiquer la date de congélation sur chaque emballage individuellement pour garder la trace de la durée de stockage.

### Conseils pour le stockage des aliments surgelés

Pour garantir que vous obteniez les meilleures performances de cet appareil, vous devriez :

- vous assurer que les aliments achetés surgelés dans le commerce ont été correctement stockés par le commerçant ;
- vous assurer que la durée de transport des aliments surgelés entre le magasin et votre congélateur est aussi courte que possible ;
- éviter d'ouvrir la porte fréquemment et ne pas la laisser ouverte plus longtemps que nécessaire.

Ne pas recongeler les aliments une fois décongelés, car ils se détériorent rapidement.  
Ne pas dépasser la durée de conservation indiquée par le producteur des aliments.

### Conseils pour la réfrigération des aliments frais

Pour garantir les meilleures performances:

- Ne stockez pas d'aliments chauds ou de liquides libérant de la vapeur dans le réfrigérateur
- Recouvrez ou emballez les aliments, surtout s'ils émettent une forte odeur

## Conseils pour la réfrigération

Conseils utiles:

- Origine (tous les types) : emballez dans des sachets plastiques et posez les aliments sur les clayettes de verre au-dessus du bac à légumes.
- Pour plus de sécurité, ne stockez pas ainsi les aliments pendant plus de 2 jours.
- Aliments cuisinés, plats froids, etc. : ces aliments doivent être couverts, puis peuvent être placés sur n'importe quelle clayette.
- Fruits et légumes : ces aliments doivent être soigneusement lavés et placés sur la ou les clayettes prévues à cet effet.
- Beurre et fromage : ces aliments doivent être placés dans des conteneurs hermétiques spéciaux ou emballés dans de l'aluminium ou des sacs plastiques pour éviter autant que possible leur contact avec l'air.
- Bouteilles de lait : ces bouteilles doivent être stockées avec leur bouchon et sur les balconnets dans la porte.
- Bananes, pommes de terre, oignons et ail : s'ils ne sont pas emballés, ne doivent pas être mis au réfrigérateur.

## D - ZONE LA PLUS FROIDE DU RÉFRIGÉRATEUR

Cette partie n'est pas dédiée au produit. Elle est prévue juste pour votre référence.  
Ce symbole ci-dessous indique l'emplacement de la zone la plus froide dans votre réfrigérateur.



Cette zone est délimitée près du ventilateur, et en haut par le symbole ou bien par la clayette positionnée à la même hauteur.

Afin de garantir les températures dans cette zone, veillez à ne pas modifier le positionnement de cette clayette.

### Installation de l'indicateur de température

Pour vous aider à bien régler votre réfrigérateur, celui-ci est équipé d'un indicateur de température (livré dans le sachet de la notice) qui permettra de contrôler la température moyenne dans la zone la plus froide.

**AVERTISSEMENT:** Cet indicateur est seulement prévu pour être utilisé avec votre réfrigérateur. Veillez à ne pas l'utiliser dans un autre réfrigérateur (en effet, la zone la plus froide n'est pas identique), ou pour une autre utilisation.

### Vérification de la température dans la zone la plus froide

Une fois que l'installation de l'indicateur de température est réalisée, vous pourrez vérifier régulièrement que la température de la zone la plus froide est correcte. Le cas échéant, ajustez le thermostat en conséquence comme indiqué précédemment. La température intérieure du réfrigérateur est influencée par plusieurs facteurs tels que la température ambiante de la pièce, la quantité d'aliments stockés et la fréquence d'ouverture de la porte. Prenez ces facteurs en compte lors du réglage de la température.

Pour la bonne conservation des denrées dans votre réfrigérateur et notamment dans la zone la plus froide, veillez à ce que l'indicateur de température apparaisse «OK».



Si « OK » n'apparaît pas, la température de la zone est trop élevée. Réglez le thermostat sur une position supérieure. Attendez au moins 12 heures avant de réajuster le thermostat. Après le chargement des denrées fraîches dans l'appareil ou après les ouvertures répétées (ou ouverture prolongée) de la porte, il est normal que l'indicateur de température n'affiche pas « OK ».

## VI – NETTOYAGE ET ENTRETIEN

Pour des raisons d'hygiène, la surface extérieure et les accessoires à l'intérieur du réfrigérateur doivent être nettoyés régulièrement. **Attention !** L'appareil ne doit pas être branché à l'alimentation secteur pendant le nettoyage, danger d'électrocution ! Avant le nettoyage, éteignez l'appareil et débranchez la fiche de la prise secteur. Vous pouvez aussi éteindre ou ouvrir le disjoncteur du fusible. Ne nettoyez jamais l'appareil avec un système de nettoyage à vapeur. L'humidité pourrait s'accumuler dans les composants électriques, ce qui entraînerait un risque d'électrocution ! Les vapeurs chaudes peuvent endommager les pièces de plastique. L'appareil doit être sec avant sa remise en service.

### A. Nettoyage extérieur

Pour maintenir une bonne apparence de votre appareil, vous devez le nettoyer régulièrement.

- Essuyez le panneau numérique et panneau d'affichage avec un chiffon doux et propre.
- Vaporisez de l'eau sur un chiffon de nettoyage au lieu de pulvériser directement l'eau sur la surface de l'appareil. Cela aidera à garantir une répartition uniforme de l'humidité sur la surface.
- Nettoyez les portes, les poignées et les surfaces des compartiments avec un détergent doux puis essuyez avec un chiffon doux.

#### Important !

Les huiles à base d'éther et les solvants organiques comme le jus de citron, ou le jus provenant de pelures d'orange, l'acide butyrique ou les produits nettoyants contenant de l'acide acétique peuvent attaquer les pièces de plastique.

- Ne laissez pas de telles substances entrer en contact avec les pièces de plastique de l'appareil.
- N'utilisez pas de détergents abrasifs.
- Retirez les aliments du congélateur. Stockez-les bien couverts dans un lieu frais.
- Éteignez l'appareil et débranchez la fiche de la prise secteur. Vous pouvez aussi éteindre ou ouvrir le disjoncteur du fusible.
- Nettoyez l'appareil et les accessoires à l'intérieur avec un chiffon et de l'eau tiède. Après nettoyage,

essuyez les surfaces à l'eau propre et essuyez avec un chiffon.

- Lorsque tout est sec, vous pouvez remettre l'appareil en service

### B. Nettoyage intérieur

Vous devez régulièrement nettoyer l'intérieur de l'appareil. Il sera plus facile de le nettoyer lorsque les stocks alimentaires seront faibles. Essuyez l'intérieur du réfrigérateur-congélateur avec une faible solution

de bicarbonate de soude, puis rincez à l'eau tiède à l'aide d'une éponge ou d'un chiffon essoré. Essuyez

complètement avant de replacer les étagères et les paniers.

Séchez soigneusement toutes les surfaces et les pièces amovibles. Bien que cet appareil dégivre automatiquement, une couche de givre peut se former sur les parois intérieures du compartiment de congélation si la porte du congélateur est ouverte fréquemment ou reste ouverte trop longtemps. Si le givre est trop épais, choisissez un moment où les stocks alimentaires sont faibles et procédez comme suit :

1. Retirez les aliments existants et les paniers d'accessoires, débranchez l'appareil de l'alimentation secteur et laissez les portes ouvertes. Veillez à bien aérer la pièce pour accélérer le processus de dégivrage.
2. Lorsque le dégivrage est terminé, nettoyez votre congélateur comme décrit ci-dessus.

**Attention !** N'utilisez pas d'objets pointus pour enlever le givre du compartiment de congélation. Une fois seulement que l'intérieur sera complètement sec, l'appareil pourra être rebranché à la prise secteur et remis en marche.

### **C. Nettoyage des joints de porte**

Prenez soin de garder les joints de porte propres. Les aliments collants et les boissons peuvent faire coller les joints au compartiment et les abîmer lorsque vous ouvrez la porte. Lavez les joints avec un détergent doux et de l'eau chaude. Rincez-les et séchez-les complètement après le nettoyage.

**Attention !** Une fois seulement que les joints des portes seront complètement secs, l'appareil pourra être rebranché à la prise secteur et remis en marche.

## VII – PANNES ET SOLUTIONS

**⚠ Avertissement :** Si un problème survient avec votre appareil ou si vous pensez que votre appareil ne fonctionne pas correctement, vous pouvez effectuer quelques vérifications simples avant d'appeler le service après-vente, veuillez voir ci-dessous. Vous pouvez effectuer quelques vérifications simples indiquées dans cette section avant d'appeler le service après-vente.

**Avertissement!** N'essayez pas de réparer l'appareil vous-même. Si le problème persiste après avoir effectué les contrôles mentionnés ci-dessous, contactez un électricien qualifié, un ingénieur agréé ou le magasin où vous avez acheté le produit.

Problème	Cause possible et solution
L'appareil ne fonctionne pas correctement	Vérifiez si le câble d'alimentation est correctement branché à une prise de courant.
	Vérifiez le fusible ou le circuit de votre alimentation, et remplacez si nécessaire.
	La température ambiante est trop élevée. Essayez de régler la température ambiante à un niveau plus frais pour résoudre ce problème.
	Il est normal que le congélateur ne fonctionne pas pendant le cycle de dégivrage automatique, ou durant un court laps de temps après que l'appareil ait été mis en marche pour protéger le compresseur.
Il y a des odeurs dans les compartiments	L'intérieur peut avoir besoin d'être nettoyé
	Certains aliments, des récipients ou des emballages causent les odeurs.
L'appareil fait du bruit	Les sons énumérés ci-dessous sont tout à fait normaux : <ul style="list-style-type: none"> <li>• Les bruits de fonctionnement du compresseur.</li> <li>• Les bruits de circulation de l'air provenant du petit moteur de ventilation dans le compartiment du congélateur ou d'autres compartiments.</li> <li>• Des sons de gargouillements semblables à de l'eau bouillante.</li> <li>• Des bruits pendant le dégivrage automatique.</li> <li>• Des cliquetis avant que le compresseur démarre.</li> </ul>
	D'autres bruits inhabituels sont dus aux raisons ci-dessous et devront être vérifiés pour prendre les mesures nécessaires : L'appareil n'est pas de niveau . Le condenseur de l'appareil touche le mur. Les bouteilles ou conteneurs sont tombés ou roulent.
Le moteur fonctionne en continu	Il est normal d'entendre fréquemment le son du moteur; il fonctionne davantage dans les circonstances suivantes: <ul style="list-style-type: none"> <li>• Le réglage de la température est réglé plus froid que nécessaire</li> <li>• Une grande quantité d'aliments chauds a récemment été stockée dans l'appareil.</li> <li>• La température ambiante est trop élevée</li> <li>• Les portes sont gardées ouvertes trop fréquemment ou trop longtemps</li> <li>• Après l'installation de votre appareil ou lorsqu'il a été éteint pendant une longue période.</li> </ul>

<p>Une couche de gel s'est formée dans le compartiment</p>	<p>Vérifiez que les sorties d'air ne sont pas bloquées par des aliments et assurez-vous que les aliments sont placés dans l'appareil de façon à permettre une ventilation suffisante. Assurez-vous que la porte est complètement fermée. Pour enlever le givre, veuillez vous reporter au paragraphe concernant le nettoyage et entretien.</p>
<p>La température à l'intérieur est trop chaude.</p>	<p>Vous avez peut-être laissé les portes ouvertes trop longtemps ou vous les avez ouvertes trop souvent; ou les portes sont maintenues ouvertes par un obstacle; ou l'appareil est installé dans un endroit avec un dégagement insuffisant sur les côtés, le dos et le dessus.</p>
<p>La température à l'intérieur est trop froide.</p>	<p>Augmentez la température selon le paragraphe « Panneau de contrôle ».</p>
<p>Les portes ne peuvent pas être fermées facilement</p>	<p>Vérifiez si le haut du réfrigérateur est incliné vers l'arrière de 10 à 15 mm pour permettre aux portes de se fermer d'elles-mêmes, ou si quelque chose à l'intérieur empêche les portes de se fermer.</p>
<p>Des gouttes d'eau s'écoulent sur le sol.</p>	<p>Le bac à eau (situé au fond à l'arrière du compartiment) n'est peut-être pas correctement nivelé, ou le bec de vidange (situé sous la partie supérieure du dépôt du compresseur) n'est peut-être pas correctement positionné pour diriger l'eau vers le bac, ou l'écoulement d'eau est bloqué. Vous devrez peut-être éloigner le réfrigérateur du mur pour vérifier le bac et le bec de vidange.</p>



## VIII – GARANTIE

### **GARANTIE**

Votre appareil de réfrigération est garanti par le fabricant pendant une durée de 24 mois à compter de la date d'achat (la preuve d'achat datée faisant foi).

#### **EXCLUSIONS DE GARANTIE :**

La garantie ne couvre pas les pièces d'usure du produit, ni les problèmes ou les dommages résultant de :

- (1) détériorations superficielles dues à l'usure normale du produit ;
- (2) défauts ou détériorations dus au contact du produit avec des aliments ou des liquides et dus à la corrosion provoquée par la rouille ;
- (3) tout incident, abus, utilisation impropre, modification, démontage ou réparation non autorisés ;
- (4) toute opération impropre d'entretien, utilisation non conforme aux instructions concernant le produit ou branchement à une tension incorrecte ;
- (5) toute utilisation d'accessoires non fournis ou approuvés par le fabricant.

Information : La garantie ne pourra pas être appliquée en cas d'absence de la plaque signalétique et/ou du numéro de série de l'appareil.

**SERVICES DE RÉPARATION** En cas de dysfonctionnement pendant la période de la garantie du fabricant : toute demande de prise en charge doit être faite auprès du revendeur professionnel auquel vous avez acheté votre produit. Après l'expiration de la période de garantie du fabricant : consulter le document « Pièces de rechange et réparation » dans la documentation relative à votre appareil de réfrigération disponible sur le site [www.continentaledison.fr](http://www.continentaledison.fr)

**PIÈCES DE RECHANGE** Les pièces de rechange nécessaires à la réparation de votre appareil de réfrigération sont disponibles au moins pendant 7 ans, conformément au règlement européen relatif à l'écoconception des appareils de réfrigération. Consulter le document « Pièces de rechange et réparation » dans la documentation relative à votre appareil de réfrigération disponible sur le site [www.continentaledison.fr](http://www.continentaledison.fr) , il vous renseignera sur :

- la durée de disponibilité pour chaque pièce de rechange ;
- les modalités de commande des pièces de rechange ;
- des services de réparation professionnels.

## IX - MISE AU REBUT



Cet appareil porte le symbole du tri sélectif relatif aux déchets d'équipements électriques et électroniques (DEEE).

Cela signifie que ce produit doit être pris en charge par un système de collecte sélectif conformément à la directive européenne 2012/19/UE afin de pouvoir soit être démantelé soit être recyclé, et ainsi réduire l'impact sur l'environnement.

Pour plus de renseignements, vous pouvez contacter votre administration locale (mairie) ou régionale.

Les produits électroniques n'ayant pas fait l'objet d'un tri sélectif sont potentiellement dangereux pour l'environnement en raison de la présence de substances dangereuses.

Lorsque cet appareil atteint sa fin de vie utile, vous devez le déposer dans un centre de collecte sélective afin qu'il soit détruit et/ou recyclé.

En aucun cas vous ne devez jeter cet appareil sur la voie publique.

IMPORTÉ PAR AMC  
123 quai Jules Guesde  
94400 VITRY SUR SEINE  
FRANCE

Continental Edison  
120-126 quai de Bacalan  
CS 11584  
33000 Bordeaux

In the interest of your safety and to ensure the correct use, before installing and first using the appliance, read this user manual carefully, including its hints and warnings. To avoid unnecessary mistakes and accidents, it is important to ensure that all people using the appliance are thoroughly familiar with its operation and safety features. Save these instructions and make sure that they remain with the appliance if it is moved or sold, so that everyone using it through its life will be properly informed on appliance use and safety.





For the safety of life and property keep the precautions of these user's instructions as the manufacturer is not responsible for damages caused by omission.

### **Children and vulnerable people safety**

- This appliance can be used by children aged from 8 years and above and persons with reduced physical, sensory or mental capabilities or lack of experience and knowledge if they have been given supervision or instruction concerning use of the appliance in a safe way and understand the hazards involved.
- Children aged from 3 to 8 years are allowed to load and unload this appliance.
- Children should be supervised to ensure that they do not play with the appliance.
- Cleaning and user maintenance shall not be made by children unless they are aged from 8 years and above and supervised.
- Keep all packaging well away from children. There is risk of suffocation.

- If you are discarding the appliance pull the plug out of the socket, cut the connection cable (as close to the appliance as you can) and remove the door to prevent playing children to suffer electric shock or to close themselves into it.
- If this appliance featuring magnetic door seals is to replace an older appliance having a spring lock (latch) on the door or lid, be sure to make that spring lock unusable before you discard the old appliance. This will prevent it from becoming a death trap for a child.

### General safety

-  **WARNING!** Keep ventilation openings, in the appliance enclosure or in the built-in structure, clear of obstruction.
-  **WARNING!** Do not use mechanical devices or other means to accelerate the defrosting process, other than those recommended by the manufacturer.
-  **WARNING!** Do not damage the refrigerant circuit.
-  **WARNING!** Do not use other electrical appliances (such as ice cream makers) inside of refrigerating appliances, unless they are approved for this purpose by the manufacture.
-  **WARNING!** Do not touch the light bulb if it has been on for a long period of time because it could be very hot.<sup>1)</sup>

<sup>1)</sup> if there is a light in the compartment.

 **WARNING!** When positioning the appliance, ensure the supply cord is not trapped or damaged.

 **WARNING!** Do not locate multiple portable socket-outlets or portable power suppliers at the rear of the appliance.

- Do not store explosive substances such as aerosol cans with a flammable propellant in this appliance.
- The refrigerant isobutane (R-600a) is contained within the refrigerant circuit of the appliance, a natural gas with a high level of environmental compatibility, which is nevertheless flammable.
- During transportation and installation of the appliance, be certain that none of the components of the refrigerant circuit become damaged.
  - avoid open flames and sources of ignition
  - thoroughly ventilate the room in which the appliance is situated
- It is dangerous to alter the specifications or modify this product in any way. Any damage to the cord may cause a short circuit, fire and/or electric shock.
- This appliance is intended to be used in household and similar applications such as
  - staff kitchen areas in shops, offices and other working environments;
  - farm houses and by clients in hotels, motels and other residential type environments;
  - bed and breakfast type environments;
  - catering and similar non-retail applications.

 **WARNING!** Any electrical components (plug, power cord, compressor and etc.) must be replaced by a certified service agent or qualified service personnel.

 **WARNING!** The light bulb supplied with this appliance is a “special use lamp bulb” usable only with the appliance supplied. This “special use lamp” is not usable for domestic lighting.<sup>1)</sup>

- Power cord must not be lengthened.
- Make sure that the power plug is not squashed or damaged by the back of the appliance. A squashed or damaged power plug may overheat and cause a fire.
- Make sure that you can come to the mains plug of the appliance.
- Do not pull the mains cable.
- If the power plug socket is loose, do not insert the power plug. There is a risk of electric shock or fire.
- You must not operate the appliance without the lamp.
- This appliance is heavy. Care should be taken when moving it.
- Do not remove nor touch items from the freezer compartment if you hands are damp/wet, as this could cause skin abrasions or frost/freezer burns.
- Avoid prolonged exposure of the appliance to direct sunlight.

### Daily use

- Do not put hot on the plastic parts in the appliance.
- Do not place food products directly against the rear wall.

1) if there is a light in the compartment.



- Frozen food must not be re-frozen once it has been thawed out.<sup>1)</sup>
- Store pre-packed frozen food in accordance with the frozen food manufacturer's instructions.<sup>1)</sup>
- Appliance's manufacturer's storage recommendations should be strictly adhered to. Refer to relevant instructions.
- Do not place carbonated or fizzy drinks in the freezer compartment as it creates pressure on the container, which may cause it to explode, resulting in damage to the appliance.<sup>1)</sup>
- Ice lollies can cause frost burns if consumed straight from the appliance.<sup>1)</sup>
- To avoid contamination of food, please respect the following instructions
- Opening the door for long periods can cause a significant increase of the temperature in the compartments of the appliance.
- Clean regularly surfaces that can come in contact with food and accessible drainage systems.
- Clean water tanks if they have not been used for 48h; flush the water system connected to a water supply if water has not been drawn for 5 days.
- Store raw meat and fish in suitable containers in the refrigerator, so that it is not in contact with or drip onto other food.
- Two-star frozen-food compartments (if they are presented in the appliance) are suitable for storing pre-frozen food, storing or making ice-cream and making ice cubes.

<sup>1)</sup> if there is a freezer compartment.

<sup>2)</sup> if there is a fresh-food storage compartment.

- One-, two- and three -star compartments (if they are presented in the appliance) are not suitable for the freezing of fresh food.
- If the appliance is left empty for long periods, switch off, defrost, clean, dry and leave the door open to prevent mould developing within the appliance.

### Care and cleaning

- Before maintenance, switch off the appliance and disconnect the mains plug from the mains socket.
- Do not clean the appliance with metal objects.
- Do not use sharp objects to remove frost from the appliance. Use a plastic scraper.<sup>1)</sup>
- Regularly examine the drain in the refrigerator for defrosted water. If necessary, clean the drain. If the drain is blocked, water will collect in the bottom of the appliance.<sup>2)</sup>

### Installation

**Important!** For electrical connection carefully follow the instructions given in specific paragraphs.

- Unpack the appliance and check if there are damages on it. Do not connect the appliance if it is damaged. Report possible damages immediately to the place you bought it. In that case retain packing.

1) if there is a freezer compartment.

2) if there is a fresh-food storage compartment.



- It is advisable to wait at least four hours before connecting the appliance to allow the oil to flow back in the compressor.
- Adequate air circulation should be around the appliance, lacking this leads to overheating. To achieve sufficient ventilation follow the instructions relevant to installation.
- Wherever possible the spacers of the product should be against a wall to avoid touching or catching warm parts (compressor, con-denser) to prevent possible burn.
- The appliance must not be located close to radiators or cookers.
- Make sure that the mains plug is accessible after the installation of the appliance.

## Service



- Any electrical work required to do the servicing of the appliance should be carried out by a qualified electrician or competent person.
- This product must be serviced by an authorized Service Center, and only genuine spare parts must be used.

## Energy saving

- Don't put hot food in the appliance;
- Don't pack food close together as this prevents air circulating;
- Make sure food don't touch the back of the compartment(s);

- If electricity goes off, don't open the door(s);
- Don't open the door(s) frequently;
- Don't keep the door(s) open for too long time;
- Don't set the thermostat on exceeding cold temperatures;
- All accessories, such as drawers, shelves balconies, should be kept there for lower energy consumption.

## Environment Protection

 This appliance does not contain gasses which could damage the ozone layer, in either its refrigerant circuit or insulation materials. The appliance shall not be discarded together with the urban refuse and rubbish. The insulation foam contains flammable gases: the appliance shall be disposed according to the appliance regulations to obtain from your local authorities. Avoid damaging the cooling unit, especially the heat exchanger. The materials used on this appliance marked by the symbol  are recyclable.



The symbol on the product or on its packaging indicates that this product may not be treated as household waste. Instead it should be taken to the appropriate collection point for the recycling of electrical and electronic equipment. By ensuring this product is disposed of correctly, you will help prevent potential negative consequences for the environment and human health,

which could otherwise be caused by inappropriate waste handling of this product. For more detailed information about recycling of this product, please contact your local council, your household waste disposal service or the shop where you purchased the product.

### Packaging materials

The materials with the symbol are recyclable. Dispose the packaging in a suitable collection containers to recycle it.

### Disposal of the appliance

1. Disconnect the mains plug from the mains socket.
2. Cut off the mains cable and discard it.



 **WARNING!** During using, service and disposal the appliance, please pay attention to symbol similar as left side, which is located on rear of appliance (rear panel or compressor) and with yellow or orange color.

It's risk of fire warning symbol. There are flammable materials in refrigerant pipes and compressor.

Please be far away fire source during using, service and disposal.

### Warning!

If the supply cord is damaged, it must be replaced by the manufacturer, its service agent or similarly qualified persons in order to avoid a hazard.

# Overview

---

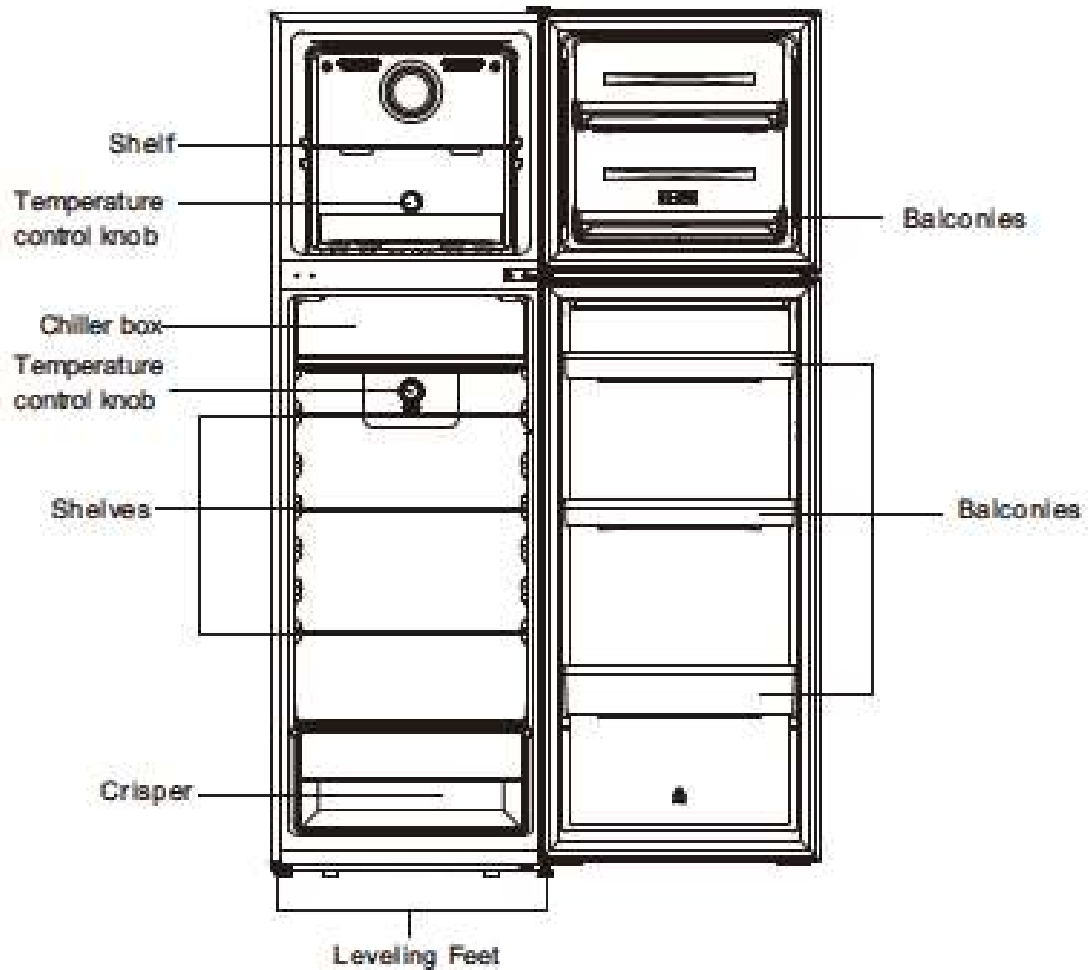

This illustration is only for hinting, the detail please check your appliance.  
This refrigerating appliance is not intended to be used as a built-in appliance.

## II-TECHNICAL CHARACTERISTICS

Power supply	220-240 V~
Dimension (HxLxP)	167 x 55 x 56 cm
Weight	83 kg
Installation type	Freestanding



### ENERGY DATA SHEET

Mark	Continental Edison
Reference	CEF2D247NFB CEF2D247NFW FC2-32N-5
Energy efficiency class	E
Freezing index	4*
Category of household refrigeration appliance	7
Energy consumption (*) kWh per year (* ) Calculated on the basis of the result obtained for 24 hours under standardized test conditions. The actual energy consumption depends on the conditions of use and the location of the device.	196 kWh / year This device is designed for use at an ambient temperature between 16 and 43 ° C.
Autonomy in the event of a power cut	8h
Defrost	Automatic
Useful volume	Refrigerator capacity = 195L Freezer capacity = 52L
Freezing Capacity	2.4kg/24h
Climate Class	N,ST,T
Noise Level	39 dB (A)

The product information sheet, according to EU Regulation No. 2019/2016 on the energy labeling of refrigeration appliances, can be viewed via the link below or by scanning the QR code on the energylabel of the product:

CEF2D247NFB : [https://eprel.ec.europa.eu/qr/ 1860610](https://eprel.ec.europa.eu/qr/1860610)

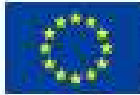

CEF2D247NFW : [https://eprel.ec.europa.eu/qr/ 1860612](https://eprel.ec.europa.eu/qr/1860612)

 **ENERGY** 

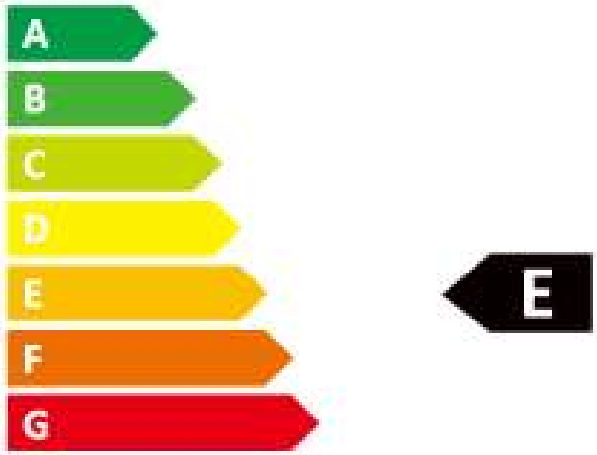
 Réf: CEF2D247NFB  
Modèle: FC2-32N-5





**196 kWh/annum**

 **52 L**  **195 L**

 **39 dB**  
AB**C**D

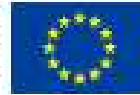

9100/9102

 **ENERGY** 

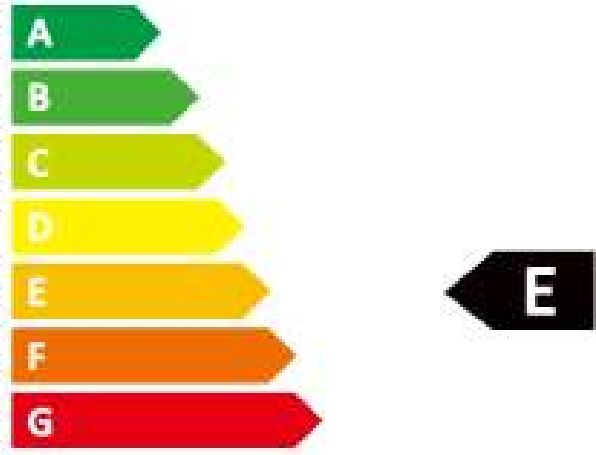
 Réf: CEF2D247NFW  
Modèle: FC2-32N-5



**196 kWh/annum**

 **52 L**  **195 L**

 **39 dB**  
AB**C**D

9100/9102

# Installation

---

Before reversing the door, please be prepared below tools and material: straight screwdriver, cross screwdriver, spanner and the components included in the poly bag:

Left middle stopper x1



1. Carefully remove the top hinge cover with a flat screw driver

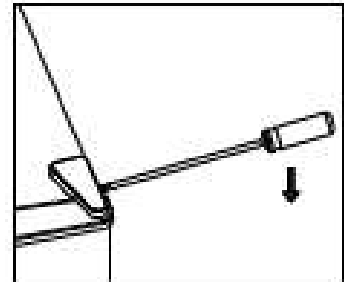

2. Unscrew the top hinge with a philips screw driver.

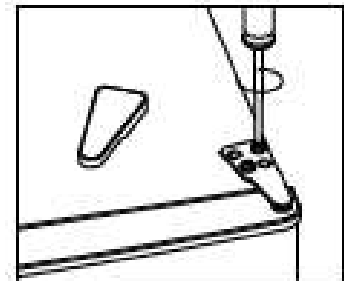

3. Remove the hole cover with a flat screw driver.

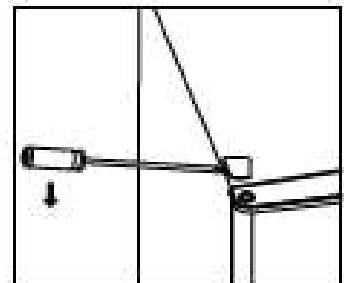

4. Move the core cover from left side to right side. And then lift the upper door and place it on a padded surface to prevent it from scratching.

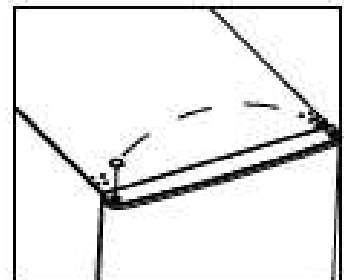

## Installation

---

5. Unscrew from the middle hinge by cross screwdriver, then take off the lower door.

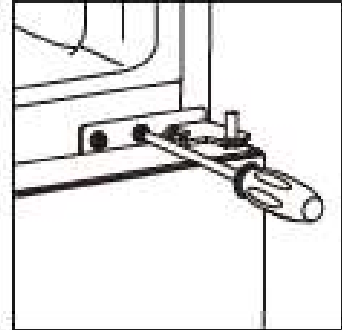

6. Laying down the refrigerator, take out the adjusting feet as below, then unscrew the lower hinge by cross screwdriver.

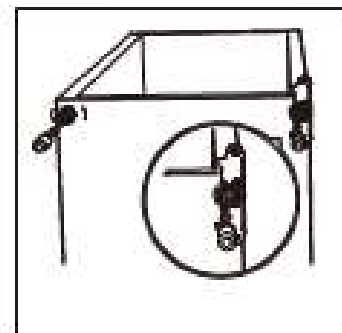

7. Unscrew and remove the bottom hinge pin, turn the bracket over and replace it.

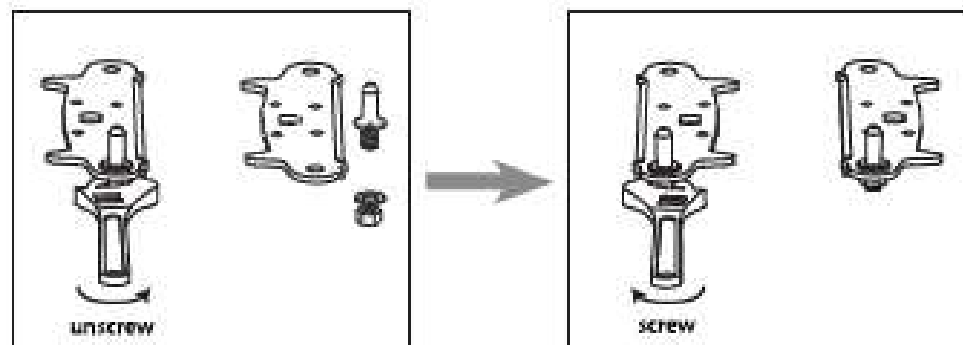



## Installation

---

8. Refit the bracket fitting the bottom hinge pin. Replace both adjustable feet. Transfer the lower door to the property position.

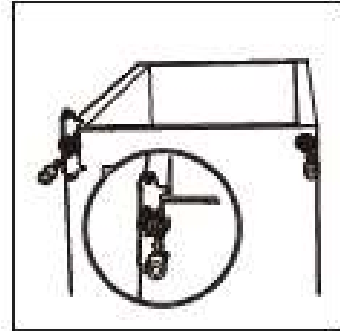

9. Make the middle hinge reverse the direction 180°C, then transfer it to the left property position. Make the middle hinge pin in the upper hole of the lower door, then tight the screws.

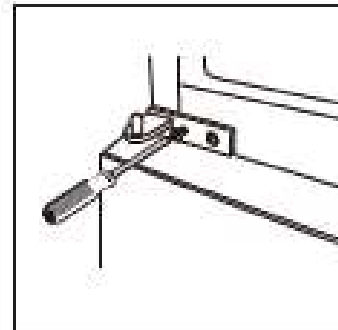

10. Unscrew right middle stopper from bottom of upper door, And then install left middle stopper in left side of bottom of upper door.

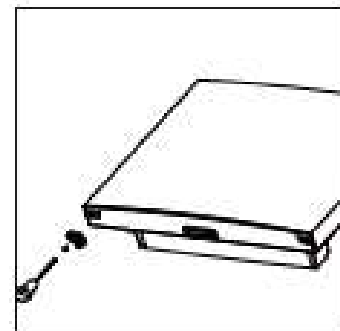
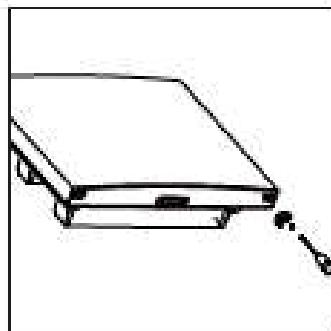

## Installation

---

11. Install the upper door with the upper hinge.

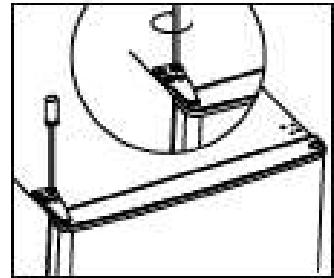

12. Clap in the hinge cover and hole cover on the top of unit.

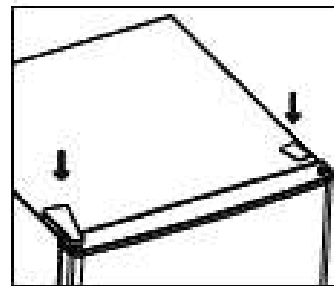

## Installation

### Space Requirement

- Select a location without direct exposure to sunlight;
- Select a location with enough space for the refrigerator doors to open easily;
- Select a location with level (or nearly level) flooring;
- Allow sufficient space to install the refrigerator on a flat surface;
- Allow clearance to the right, left, back and top when installing. This will help reduce power consumption and keep your energy bills lower.

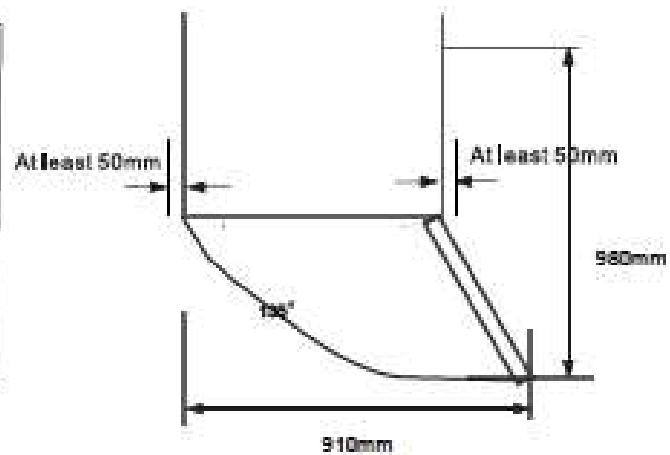
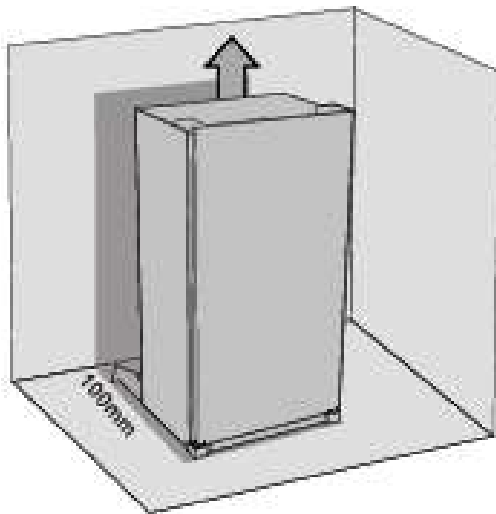

### Levelling the unit

To do this adjust the two levelling feet at front of the unit.

If the unit is not level, the doors and magnetic seal alignments will not be covered properly.

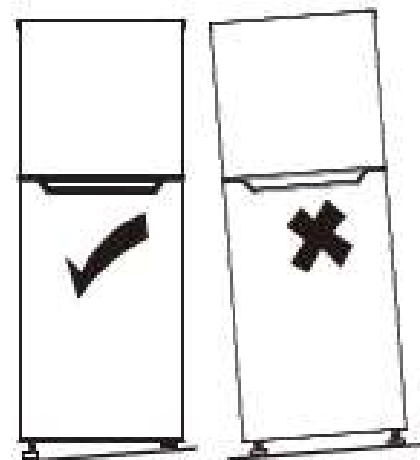

# Installation

---

## Positioning

Install this appliance at a location where the ambient temperature corresponds to the climate class indicated on the rating plate of the appliance:

Climate class	Ambient temperature
SN	+10°C to +32°C
N	+16°C to +32°C
ST	+16°C to +38°C
T	+16°C to +43°C

## Location

The appliance should be installed well away from sources of heat such as radiators, boilers, direct sunlight etc. Ensure that air can circulate freely around the back of the cabinet. To ensure best performance, if the appliance is positioned below an overhanging wall unit, the minimum distance between the top of the cabinet and the wall unit must be at least 100 mm. Ideally, however, the appliance should not be positioned below overhanging wall units. Accurate leveling is ensured by one or more adjustable feet at the base of the cabinet.



**Warning!** It must be possible to disconnect the appliance from the mains power supply; the plug must therefore be easily accessible after installation.

## Electrical connection

Before plugging in, ensure that the voltage and frequency shown on the rating plate correspond to your domestic power supply. The appliance must be earthed. The power supply cable plug is provided with a contact for this purpose. If the domestic power supply socket is not earthed, connect the appliance to a separate earth in compliance with current regulations, consulting a qualified electrician. The manufacturer declines all responsibility if the above safety precautions are not observed. This appliance complies with the E.E.C. Directives.

## Daily Use

---

### Using the Control Panel

#### Freezer compartment Temperature Setting

- Plug on your appliance. The internal temperature is controlled by a sensor. There are 3 settings: SUMMER, RECOMMENDED and WINTER.
- The appliance may not operate at the correct temperature if it is in a particularly hot or if you open the door often.

#### Important!

Usually we advise the user set the temperature control knob at "NORMAL" or "RECOMMENDED".

Set the temperature control knob at "SUMMER" in summer or hot days.

If the ambient temperature is very high (above 43°C), consider adjusting it to the dotted line on the left.

Set the temperature control knob at "WINTER" in winter or cold days.

If the ambient temperature is very low (below 10°C), consider adjusting it to the dotted line on the right.

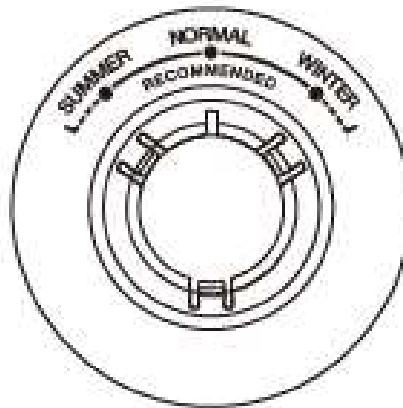

#### Fridge compartment Temperature Setting

- Plug on your appliance. The internal temperature is controlled by a sensor. There are 8 settings: 0, 1, 2, 3, 4, 5, 6, 7. 1 is warmest setting and 7 is coldest setting, 0 is off.
- The appliance may not operate at the correct temperature if it is in a particularly hot or if you open the door often.
- Neither fridge or freezer compartment works when the setting is OFF.

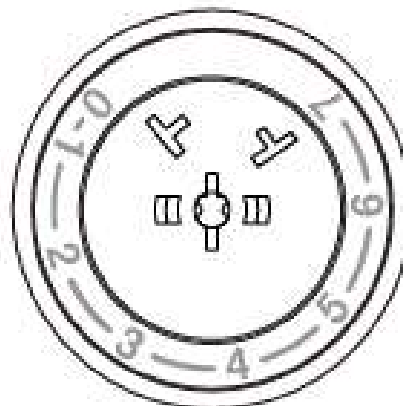

## Daily Use

---

### First use

#### Cleaning the interior

Before using the appliance for the first time, wash the interior and all internal accessories with lukewarm water and some neutral soap so as to remove the typical smell of a brand new product, then dry thoroughly.

**Important!** Do not use detergents or abrasive powders, as these will damage the finish.

### Daily use

Position different food in different compartments according to the table below

Refrigerator compartments	Type of food
Door or balconies of fridge compartment	<ul style="list-style-type: none"><li>• Foods with natural preservatives, such as jams, juices, drinks, condiments.</li><li>• Do not store perishable foods.</li></ul>
Crisper drawer (salad drawer)	<ul style="list-style-type: none"><li>• Fruits, herbs and vegetables should be placed separately in the crisper bin.</li><li>• Do not store bananas, onions, potatoes, garlic in the refrigerator.</li></ul>
Fridge shelf – middle	<ul style="list-style-type: none"><li>• Dairy products, eggs</li></ul>
Fridge shelf – top	<ul style="list-style-type: none"><li>• Foods that do not need cooking, such as ready-to-eat foods, deli meats, leftovers.</li></ul>
Freezer drawer(s)/shelf	<ul style="list-style-type: none"><li>• Foods for long-term storage.</li><li>• Bottom drawer/shelf for raw meat, poultry, fish.</li><li>• Middle drawer/shelf for frozen vegetables, chips.</li><li>• Top drawer/shelf for ice cream, frozen fruit, frozen baked goods.</li></ul>

## Daily Use

---

### Freezing fresh food

- The freezer compartment is suitable for freezing fresh food and storing frozen and deep-frozen food for a long time.
- Place the fresh food to be frozen in the bottom compartment.
- The maximum amount of food that can be frozen in 24 hours is specified on the rating plate.
- The freezing process lasts 24 hours; during this period do not add other food to be frozen.

### Storing frozen food

When first starting-up or after a period out of use, before putting the product in the compartment let the appliance run at least 2 hours on the higher settings.

**Important!** In the event of accidental defrosting, for example the power has been off for longer than the value shown in the technical characteristics chart under "rising time", the defrosted food must be consumed quickly or cooked immediately and then re-frozen (after cooked).

### Thawing

Deep-frozen or frozen food, prior to be used, can be thawed in the fridge compartment or at room temperature, depending on the time available for this operation.

Small pieces may even be cooked still frozen, directly from the freezer. In this case, cooking will take longer.

### Accessories

#### Movable shelves

The walls of the refrigerator are equipped with a series of runners so that the shelves can be positioned as desired.

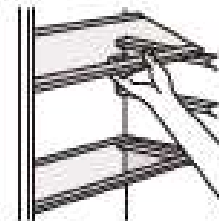

#### Positioning the door balconies

To permit storage of food packages of various sizes, the door balconies can be placed at different heights. To make these adjustments proceed as follows: gradually pull the balcony in the direction of the arrows until it comes free, then reposition as required.



# Daily Use

---

## Helpful hints and tips

### Hints for freezing

To help you make the most of the freezing process, here are some important hints:

- the maximum quantity of food which can be frozen in 24 hrs. is shown on the rating plate;
- the freezing process takes 24 hours. No further food to be frozen should be added during this period;
- only freeze top quality, fresh and thoroughly cleaned, foodstuffs;
- prepare food in small portions to enable it to be rapidly and completely frozen and to make it possible subsequently to thaw only the quantity required;
- wrap up the food in aluminium foil or polythene and make sure that the packages are airtight;
- do not allow fresh, unfrozen food to touch food which is already frozen, thus avoiding a rise in temperature of the latter;
- lean foods store better and longer than fatty ones; salt reduces the storage life of food;
- water ices, if consumed immediately after removal from the freezer compartment, can possibly cause the skin to be freeze burnt;
- it is advisable to show the freezing in date on each individual pack to enable you removal from the freezer compartment, can possibly cause the skin to be freeze burnt;
- it is advisable to show the freezing in date on each individual pack to enable you to keep tab of the storage time.

### Hints for storage of frozen food

To obtain the best performance from this appliance, you should:

make sure that the commercially frozen foodstuffs were adequately stored by the retailer;  
be sure that frozen foodstuffs are transferred from the food store to the freezer in the shortest possible time;

not open the door frequently or leave it open longer than absolutely necessary.

Once defrosted, food deteriorates rapidly and cannot be refrozen.

Do not exceed the storage period indicated by the food manufacture.

### Hints for fresh food refrigeration

To obtain the best performance:

- Do not store warm food or evaporating liquids in the refrigerator
- Do cover or wrap the food, particularly if it has a strong flavour

### Hints for refrigeration

Useful hints:

- **Meat (all types):** wrap in polythene bags and place on the glass shelves above the vegetable drawer.
- For safety, store in this way only one or two days at the most.
- **Cooked foods, cold dishes, etc...:** these should be covered and may be placed on any shelf.
- **Fruit and vegetables:** these should be thoroughly cleaned and placed in the special drawer(s) provided.
- **butter and cheese:** these should be placed in special airtight containers or wrapped in aluminium foil or polythene bags to exclude as much air as possible.
- **Milk bottles:** these should have a cap and should be stored in the balconies on the door.
- **Bananas, potatoes, onions and garlic,** if not packed, must not be kept in the fridge.



## Daily Use

---

### Cleaning

For hygienic reasons the appliance interior, including interior accessories, should be cleaned regularly.



**Caution!** The appliance may not be connected to the mains during cleaning. Danger of electrical shock! Before cleaning switch the appliance off and remove the plug from the mains, or switch off or turn out the circuit breaker or fuse. Never clean the appliance with a steam cleaner. Moisture could accumulate in electrical components, danger of electrical shock! Hot vapors can lead to the damage of plastic parts. The appliance must be dry before it is placed back into service.

**Important!** Ethereal oils and organic solvents can attack plastic parts, e.g. lemon juice or the juice from orange peel, butyric acid, cleanser that contain acetic acid.

- Do not allow such substances to come into contact the appliance parts.
- Do not use any abrasive cleaners
- Remove the food from the freezer. Store them in a cool place, well covered.
- Switch the appliance off and remove the plug from the mains, or switch off or turn out the circuit breaker or fuse.
- Clean the appliance and the interior accessories with a cloth and lukewarm water. After cleaning wipe with fresh water and rub dry.
- After everything is dry place appliance back into service.

## Daily Use

### Troubleshooting



**Caution!** Before troubleshooting, disconnect the power supply. Only a qualified electrician or competent person must do the troubleshooting that is not in this manual.

**Important!** There will be some sound/noise during normal operation (compressor or refrigerant circulation).

Problem	Possible cause	Solution
Appliance does not work	Mains plug is not plugged in or is loose	Insert mains plug.
	Fuse has blown or is defective	Check fuse, replace if necessary.
	Socket is defective	Mains malfunctions are to be corrected by an electrician.
Appliance freezes or cools too much	Temperature is set too cold	Turn the temperature regulator to a warmer setting temporarily.
The food is not frozen enough.	Temperature is not properly adjusted.	Please look in the initial Temperature Setting section.
	Door was open for an extended period.	Open the door only as long as necessary.
	A large quantity of warm food was placed in the appliance within the last 24 hours.	Turn the temperature regulation to a colder setting temporarily.
	The appliance is near a heat source.	Please look in the installation location section.
Heavy build up of frost on the door seal.	Door seal is not air tight.	Carefully warm the leaking sections of the door seal with a hair dryer (on a cool setting). At the same time shape the warmed door seal by hand such that it sits correctly.
Unusual noises	Appliance is not level.	Re-adjust the feet.
	The appliance is touching the wall or other objects.	Move the appliance slightly.
	A component, e.g. a pipe, on the rear of the appliance is touching another part of the appliance or the wall.	If necessary, carefully bend the component out of the way.

If the malfunction shows again, contact the Service Center.

The interior temperature of the refrigerator is influenced by several factors such as the ambient temperature of the room, the amount of food stored and how often the door is opened. Take these factors into account when setting the temperature.

For the proper conservation of food in your refrigerator and in particular in the coldest area, make sure that the temperature indicator appears "OK".

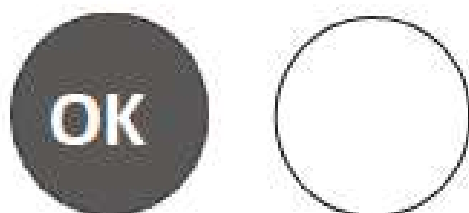

If "OK" does not appear, the temperature of the zone is too high. Set the thermostat to a higher position. Wait at least 12 hours before readjusting the thermostat. After loading fresh food into the appliance or after repeated openings (or extended opening) of the door, it is normal for the temperature indicator not to display "OK".

## **Guarantee**

Your refrigerating appliance is guaranteed by the manufacturer during a period of 24 months from the purchasing date (The dated invoice as proof).

**Exclusions of guarantee :** The guarantee do not cover the normal wear of the product, nor the problems or damages resulting from :

- (1) superficial deteriorations due to the normal wear of the product ;**
- (2) defect or deteriorations due to contact with food or liquids and due to the corrosion generated by rust ;**
- (3) any incident, abuse, misuse, modification, disassembly or unauthorized repairs ;**
- (4) any wrong maintenance operation, use not conforming to the instruction for use of the product and connection to an improper power supply ;**
- (5) any use of not initially provided accessories or approved by the manufacturer.**

**Information :** The guarantee won't be applicable in case of missing rating plate or/and product serial number. **repairs Services**

**In case of malfunction during the guarantee period of the manufacturer:** any repairs request must be addressed to the professional retailer you purchase your product to. After the expiry of the manufacturer guarantee period : refer to the document « Spare parts and repairs » in the documentation related to your refrigerating appliance available on the website

**"www.continentaledison.fr" Spare parts** The necessary spare parts for your product repairs are available at least 7 years, in conformity with the European regulation related to the eco-design of refrigerating appliances.

**Refer to the document « spare parts and repairs » inside the documentation related to your refrigerating appliance, available on the website**

**"www.continentaledison.fr " it will inform you about :**

- the availability for each spare part;**
- the spare parts purchasing terms;**
- some professional repairs services.**

## DISPOSAL

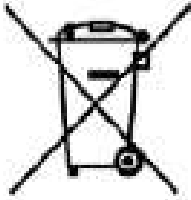

This device bears the selective sorting symbol for waste electrical and electronic equipment (WEEE). This means that this product must be taken into a selective collection system in accordance with European Directive 2012 /19 / EU so that it can either be dismantled or be recycled , and thus reduce the impact on the environment.

For more information , you can contact your local ( town hall) or regional administration.

Electronic products that have not been sorted are potentially dangerous for the environment due to the presence of hazardous substances.

When this device reaches the end of its useful life, you must take it to a selective collection center for it to be destroyed and / or recycled.

Under no circumstances should you throw this device on the public highway.

**IMPORTÉ PAR**  
AMC  
123 quai Jules Guesde  
94400 VITRY SUR SEINE  
FRANCE

**Continental Edison**  
120-126 quai de Bacalan  
CS 11584  
33000 Bordeaux





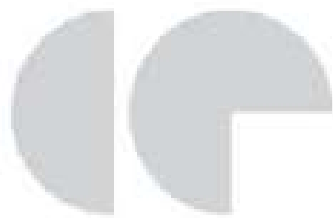

**Continental Edison**



[www.continentaledison.fr](http://www.continentaledison.fr) **CE**

CKCEN-Z03