

Refrigerator  
Réfrigérateur  
Koelkast  
Frigorífico

988921 - 1D NF 359 D X742C

INSTRUCTIONS FOR USE	.....02
CONSIGNES D'UTILISATION	.....22
GEBRUIKSAANWIJZINGEN	.....42
INSTRUCCIONES DE USO	.....62

**VALBERG**



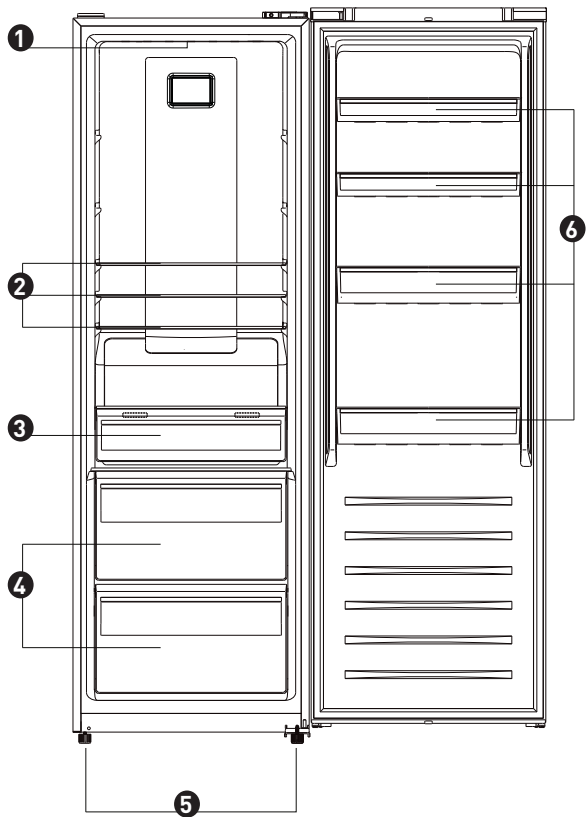



# Thanks!

Thank you for choosing this VALBERG product. Chosen, tested and recommended by ELECTRO DEPOT, the products of the VALBERG brand are easy to use, reliable and of an impeccable standard. Thanks to this appliance, you can be sure that each use will bring you satisfaction.

Welcome to ELECTRO DEPOT.

Visit our website: [www.electrodepot.fr](http://www.electrodepot.fr)



**A**

**Preview of the  
appliance**

Description of the appliance

---

**B**

**Using the appliance**

Installation  
Control Panel  
Use

---

**C**

**Useful information**

Cleaning  
Troubleshooting

## Description of the appliance

1 LED Light

4 Crispers

2 Shelves

5 Leveling Feet

3 Fresh zone

6 Balconies

Above picture is for reference only. Real appliance probably is different.

# Installation

## Space Requirement

- Select a location without direct exposure to sunlight;
- Select a location with enough space for the refrigerator doors to open easily;
- Select a location with level (or nearly level) flooring;
- Allow sufficient space to install the refrigerator on a flat surface;
- Allow clearance to the right, left, back and top when installing. This will help reduce power consumption and keep your energy bills lower.
- It is advisable to keep at least 10mm gap at two sides.

## Positioning

Install this appliance at a location where the ambient temperature corresponds to the climate class indicated on the rating plate of the appliance:

for refrigerating appliances with climate class:

- extended temperate: this refrigerating appliance is intended to be used at ambient temperatures ranging from 10 °C to 32 °C; (SN)
- temperate: this refrigerating appliance is intended to be used at ambient temperatures ranging from 16 °C to 32 °C;(N)
- subtropical: this refrigerating appliance is intended to be used at ambient temperatures ranging from 16 °C to 38 °C;(ST)
- tropical: this refrigerating appliance is intended to be used at ambient temperatures ranging from 16 °C to 43 °C;(T)

## Location

The appliance should be installed well away from sources of heat such as radiators, boilers, direct sunlight etc. Ensure that air can circulate freely around the back of the cabinet. To ensure best performance, if the appliance is positioned below an overhanging wall unit, the minimum distance between the top of the cabinet and the wall unit must be at least 50 mm. Ideally, however, the appliance should not be positioned below overhanging wall units. Accurate leveling is ensured by one or more adjustable feet at the base of the cabinet. This refrigerating appliance is not intended to be used as a built-in appliance;

### **WARNING:**

It must be possible to disconnect the appliance from the mains power supply; the plug must therefore be easily accessible after installation.



## Electrical connection

Before plugging in ensure that the voltage and frequency shown on the rating plate correspond to your domestic power supply. The appliance must be earthed. The power supply cable plug is provided with a contact for this purpose. If the domestic power supply socket is not earthed, connect the appliance to a separate earth in compliance with current regulations consulting a qualified electrician.

The manufacturer declines all responsibility if the above safety precautions are not observed. This appliance complies with the E.E.C. Directives.

## Door Reversibility

Before reversing the door, please be prepared below tools and material: straight screwdriver, cross screwdriver, spanner and the components included in the poly bag.

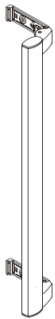

Easy open handle x1

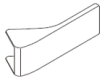

Handle cover x2



Screw x2



Left Aid-Closer x1

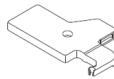

Left Top Hinge Cover x1



Screw Hole Cover x1



Round Sticker x1

1. Remove upper wire box covers.

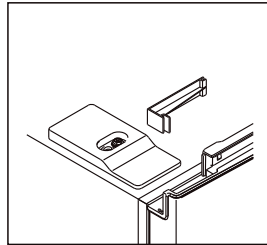
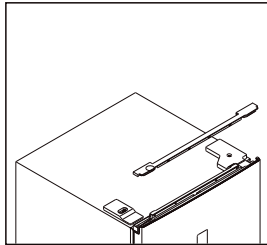

2. Unscrew right top hinge cover, and disconnect connectors of door switch and display.

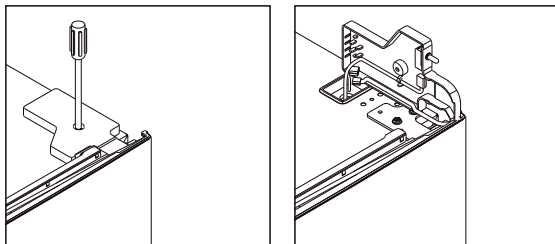

3. Unscrew and remove the top hinge, and then remove the door.

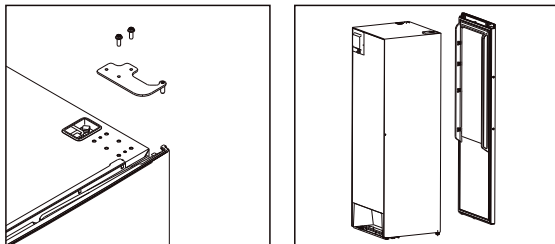

4. Remove the right aid-closer, and take out left aid-closer from accessories bag and install it at left side.

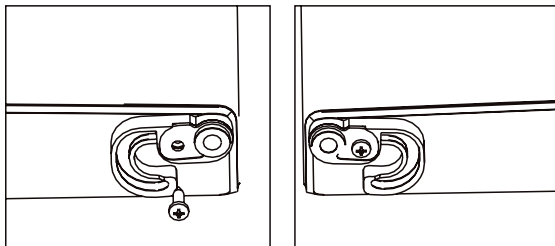

5. Unscrew the bottom hinge, and remove the adjustable foot from the left side to the right side.

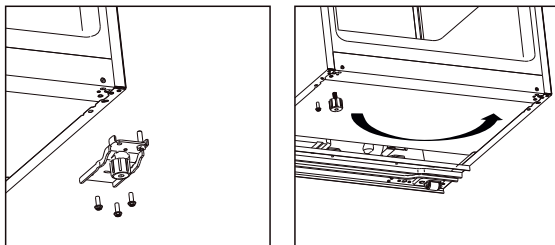

6. Unscrew and move the bottom hinge pin from the right side, to the left side, then install the bottom hinge on the left side of the appliance.

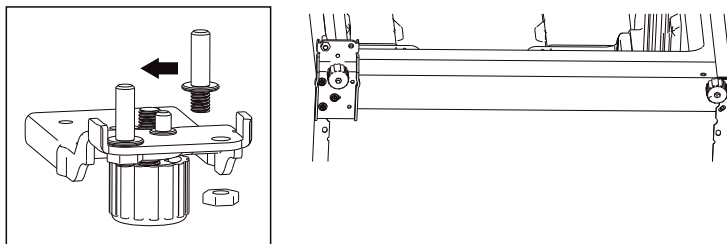

7. Unscrew and move the top hinge pin from bottom side to upper side. Remove door switch from right hinge cover and then install it in left hinge cover which is placed in accessory bag.

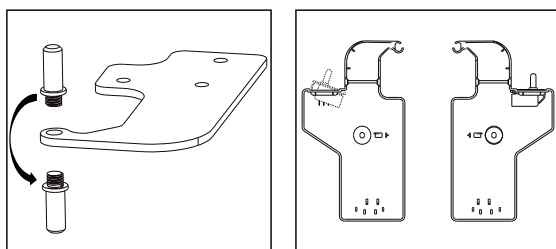

8. Unscrew and move the top decorative cover on the left side, and install it on the right side. Cover the screw hole on the right side with either the round sticker or the screw hole cover in the accessory bag.

Please note that the round sticker and the screw hole cover cannot be used together.

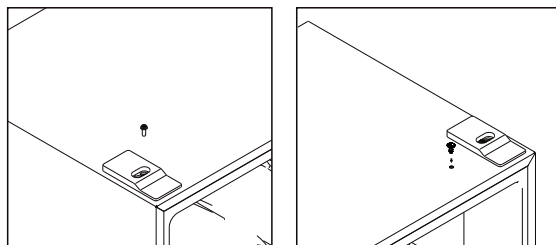

9. Detach the Fridge and the Freezer door gaskets and then attach them after rotating.

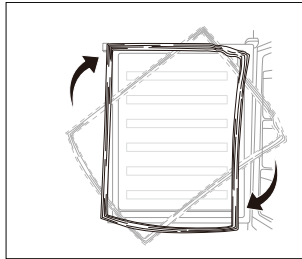

10. Install the door, and then move the connecting wires from right side to left side.

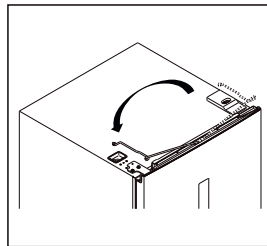
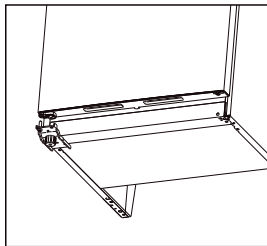

11. Install the top hinge to the left side, please slightly adjust the top hinge while installing to make sure the gasket is well sealed.

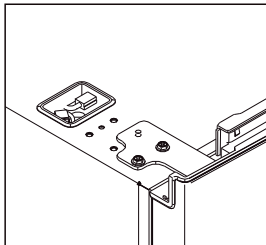

12. Connect connectors of door switch and display, and install the left top hinge cover.

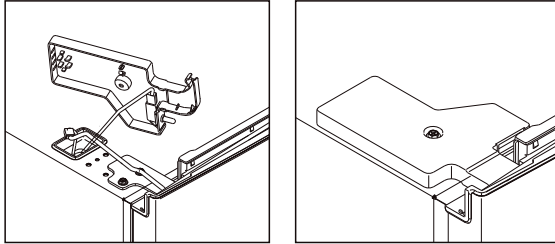

13. Install the upper wire box covers to the right side.

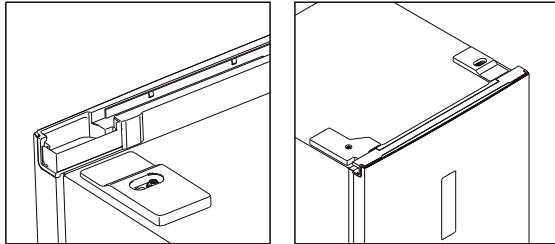

### Easy open handle installation

1. Remove the screw hole covers.

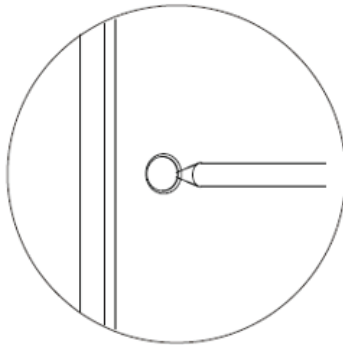

2. Take out the easy open handle which is placed in crisper drawer, and install it.

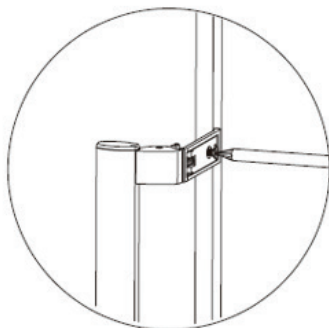

3. Install the easy open handle covers.

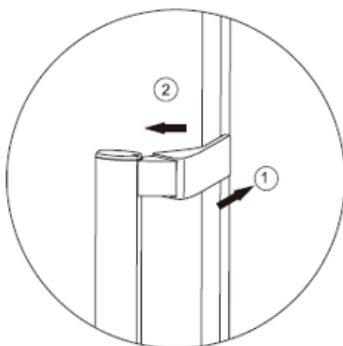

### Space Requirement

- Keep enough space of door open.
- It is advisable to keep at least 10mm gap at two sides.

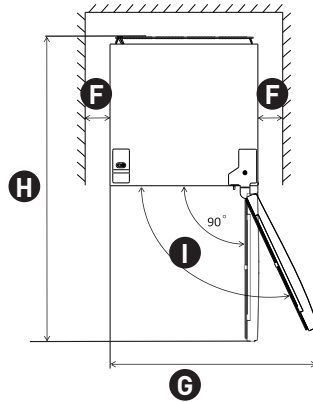
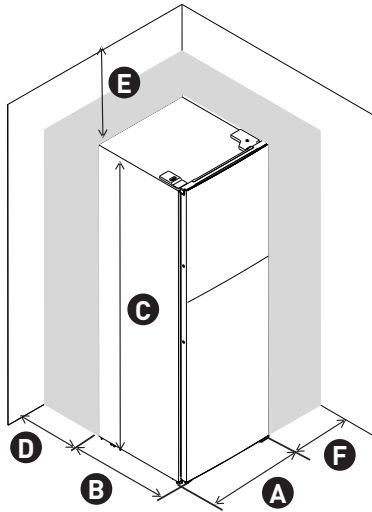

<b>A</b>	600	<b>F</b>	min = 10
<b>B</b>	700	<b>G</b>	835
<b>C</b>	1850	<b>H</b>	1323
<b>D</b>	min = 50	<b>I</b>	115°
<b>E</b>	min = 50		

### Levelling the unit

- To do this adjust the two levelling feet at front of the unit.
- If the unit is not level, the doors and magnetic seal alignments will not be covered properly.

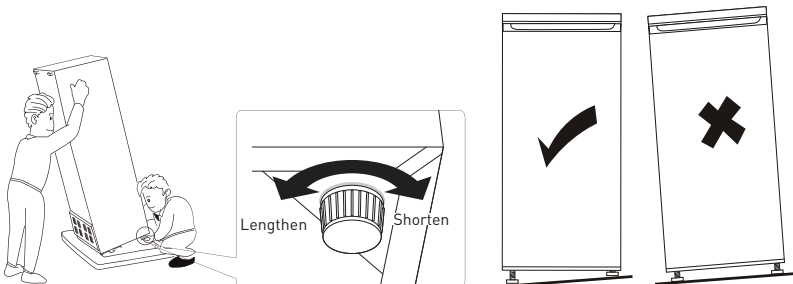

# Control Panel

## User interface introduction

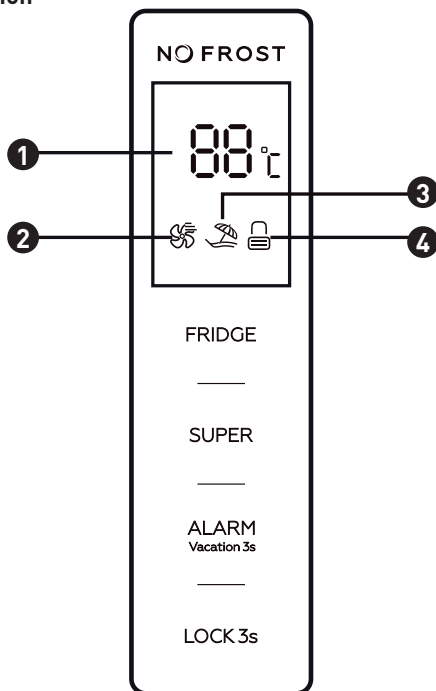

## Operation buttons

<b>FRIDGE</b>	Temperature control of the appliance
<b>SUPER</b>	Select and deselect super mode
<b>ALARM/VACATION</b>	Clear door opening alarm, select and deselect vacation mode
<b>LOCK</b>	Locking and unlocking

## LED display

- 1 Display window for preset temperature
- 2 Super mode icon
- 3 Vacation mode icon
- 4 Locking and unlocking icon



### Illustration of the buttons

All buttons are valid only in unlocking status.  
Short beep after per touching of buttons.

### **FRIDGE:** Temperature control of the appliance

Available only for user defined mode. Follow methods below to deselect super mode and vacation mode, and then user defined mode is selected.

Thermostat setting for ambient T°C : NORMAL $\approx +24^{\circ}\text{C}$ ( $\pm 4^{\circ}\text{C}$ )	3°C
Thermostat setting for ambient T°C : COLD $\approx +16^{\circ}\text{C}$ ( $\pm 4^{\circ}\text{C}$ )	3°C
Thermostat setting for ambient T°C : HOT $\approx +32^{\circ}\text{C}$ ( $\pm 4^{\circ}\text{C}$ )	3°C

### **SUPER:** Select and deselect super mode

Press "**SUPER**" button to select super mode.

When super mode is selected, super mode icon will light on, and display window will show 2°C.

In super mode, touching "**FRIDGE**" button, super mode icon will flash 3 times, but fridge temperature can not be changed.

To exit Super mode,

- Press "**SUPER**" button to deselect Super mode,
- Or after 3 hours of super mode without any operation, the refrigerator will automatically stop it and enter to previous setting.

### **WARNING:**

In super mode, noise of the appliance may be slightly higher than normal running.

### **ALARM/VACATION:** Clear door opening alarm, select and deselect vacation mode

Short touching «**ALARM/VACATION**» button to clear door opening alarm.

Touching «**ALARM/VACATION**» button for 3 seconds to select vacation mode.

When vacation mode is selected, vacation mode icon will light on, and display window will show 17°C. In vacation mode, «**FRIDGE**» button will not respond to any touching.

Short touching «**SUPER**» button can exit vacation mode and enter super mode. Touching «**ALARM/VACATION**» button for 3 seconds to deselect vacation mode.

#### **LOCK:** Locking and unlocking

Touching “**LOCK**” button for 3 seconds to lock the control panel, then the locking and unlocking icon will be «  ».

In locking status, touch any button, the locking and unlocking icon will flash 3 times.

Touching “**LOCK**” button for 3 seconds to unlock the control panel, then the locking icon will disappear.

In unlocking status, all buttons are available.

If no operation in 25 seconds, the control panel will be locked automatically.

#### Door opening alarm

If the door keeps opening for 90 seconds, door opening alarm sounds.

Close the door to stop the door opening alarm.

Or short touching “**ALARM/VACATION**” button to clear door opening alarm.

# Use

## First use

### Cleaning the interior

Before using the appliance for the first time, wash the interior and all internal accessories with lukewarm water and some neutral soap so as to remove the typical smell of a brand new product then dry thoroughly.

### **IMPORTANT:**

Do not use detergents or abrasive powders, as these will damage the finish.

## Daily use

Position different food in different compartments according to be below table

Refrigerator compartments	Type of food
Door or balconies of fridge compartment	<ul style="list-style-type: none"><li>• Foods with natural preservatives, such as jams,juices, drinks, condiments.</li><li>• Do not store perishable foods.</li></ul>
Crisper drawer	<ul style="list-style-type: none"><li>• Fruits, herbs and vegetables should be placed separately in the crisper bin.</li><li>• Do not store bananas, onions, potatoes, garlic in the refrigerator</li></ul>
Fridge shelf	<ul style="list-style-type: none"><li>• Dairy products, eggs</li><li>• Foods that do not need cooking, such as ready-to-eat foods, deli meats, leftovers.</li></ul>

Temperature setting recommendation: 4°C is recommended.

Under recommended setting, the best storage time of fridge is no more than 3 days. The best storage time may reduce under other settings.

## Accessories

### Movable shelves

The walls of the refrigerator are equipped with a series of runners so that the shelves can be positioned as desired.

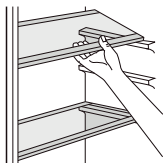

### Positioning the door balconies

Door balconies can be disassembled for cleaning. To make the disassembling as follows: gradually pull the balcony in the direction of the arrows until it comes free, after cleaning, reposition it.

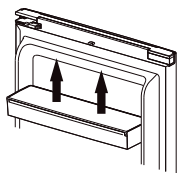

### Setting the humidity in the Crisper

Low humidity: move the regulator to the left

High humidity: move the regulator to the right



## Helpful hints and tips

- It is a household refrigerator, which is suitable for short-term consumption foods storing, such as fruits, vegetables, beverages, etc.
- Do not use it as a specialized equipment to store something with strict requirements of temperature, such as medicines, etc.
- Cooked food should be cooled to room temperature before putting into the appliance.
- It is advisable to seal the foods before putting into the appliance.
- Do not place food directly against the air outlet, it may block the air outlet and frozen the food.

## Replace the lamp

This product contains a light source of energy efficiency class G.

Light source in this product can only be replaced by qualified professionals.

Please contact after-sales service if the light source fails.

The light source shall be removed at the end of the product's useful life, with sorting and recycling done separately.

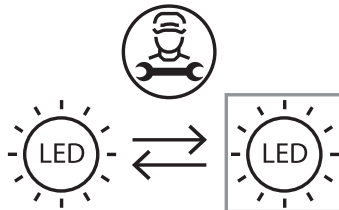

## Cleaning

For hygienic reasons the appliance interior, including interior accessories, should be cleaned regularly.

### **CAUTION:**

The appliance may not be connected to the mains during cleaning. Danger of electrical shock! Before cleaning switch the appliance off and remove the plug from the mains or switch off or turn out the circuit breaker or fuse. Never clean the appliance with a steam cleaner. Moisture could accumulate in electrical components, danger of electrical shock! Hot vapors can lead to the damage of plastic parts. The appliance must be dry before it is placed back into service.

Ethereal oils and organic solvents can attack plastic parts, e.g. lemon juice or the juice from orange peel, butyric acid, cleanser that contain acetic acid.

- Do not allow such substances to come into contact the appliance parts.
- Do not use any abrasive cleaners
- Remove the food from the fridge. Store them in a cool place well covered.

- Switch the appliance off and remove the plug from the mains or switch off or turn out the circuit breaker or fuse.
- Clean the appliance and the interior accessories with a cloth and lukewarm water. After cleaning wipe with fresh water and rub dry.
- After everything is dry place appliance back into service.

## Troubleshooting

### IMPORTANT:

Before troubleshooting, disconnect the power supply. Only a qualified electrician or competent person must do the troubleshooting that is not in this manual.

There are some sounds during normal use (compressor, refrigerant circulation).

Problem	Possible cause	Solution
Appliance does not work	Mains plug is not plugged in or is loose	Insert mains plug.
	Fuse has blown or is defective	Check fuse replace if necessary.
	Socket is defective	Mains malfunctions are to be corrected by an electrician.
Appliance cools too much	Temperature is set too cold or the appliance runs at Super modes.	Turn the temperature regulator to a warmer setting temporarily.
	Temperature is not properly adjusted.	Please look in the initial Temperature Setting section.
The food is too warm.	Door was open for an extended period.	Open the door only as long as necessary.
	A large quantity of warm food was placed in the appliance within the last 24 hours.	Turn the temperature regulation to a colder setting temporarily.
	The appliance is near a heat source.	Please look in the installation location section.
Unusual noises	Appliance is not level.	Re-adjust the feet.
	The appliance is touching the wall or other objects.	Move the appliance slightly.
	A component, e.g. a pipe, on the rear of the appliance is touching another part of the appliance or the wall.	If necessary, carefully bend the component out of the way.

If the malfunction shows again, contact the Service Center.

These data are necessary to help you quickly and correctly. Write the necessary data here, refer to the rating plate.



# Merci !

Nous vous remercions d'avoir choisi ce produit VALBERG.

Choisis, testés et recommandés par ELECTRO DEPOT, les produits de la marque VALBERG sont simples d'utilisation, tout en offrant des performances fiables et une qualité irréprochable.

Grâce à cet appareil, vous êtes assuré(e) que chaque utilisation vous apportera satisfaction.

Bienvenue chez ELECTRO DEPOT.

Consultez notre site Internet : [www.electrodepot.fr](http://www.electrodepot.fr)  
[www.electrodepot.be](http://www.electrodepot.be)



**ELECTRO DEPOT**

## A

### Aperçu de l'appareil

Description de l'appareil

---

## B

### Utilisation de l'appareil

Installation  
Panneau de commande  
Utilisation

---

## C

### Informations utiles

Nettoyage  
Dépannage

Les instructions sont également disponibles sur le site  
<http://www.electrodepot.fr/sav/notices/>  
<http://www.electrodepot.fr/sav/notices>

## Description de l'appareil

❶ Éclairage LED

❷ Bacs à légumes

❸ Clayettes

❹ Pieds de réglage

❺ Zone fraîcheur

❻ Balconnets

L'image ci-dessus est fournie à titre indicatif uniquement. L'appareil peut être différent.

# Installation

## Espace nécessaire

- Choisissez un emplacement qui n'est pas directement exposé à la lumière du soleil.
- Veillez à prévoir suffisamment d'espace pour pouvoir ouvrir facilement les portes du réfrigérateur.
- Sélectionnez un endroit dont le sol est plat (ou presque plat).
- Prévoyez suffisamment de place pour installer le réfrigérateur sur une surface plane.
- Laissez de l'espace sur la droite, la gauche, à l'arrière et au-dessus de l'appareil lorsque vous l'installez. Ceci contribuera à diminuer sa consommation électrique et à alléger vos factures énergétiques.
- Il est conseillé de conserver un espace libre d'au moins 10 mm sur les deux côtés.

## Environnement

Installez cet appareil dans un endroit dont la température ambiante correspond à la classe climatique indiquée sur la plaque signalétique de l'appareil :

Pour les appareils de réfrigération dont la classe climatique est :

- tempérée élargie : cet appareil de réfrigération est conçu pour être utilisé à des températures ambiantes allant de 10 à 32 °C (SN) ;
- tempérée : cet appareil de réfrigération est conçu pour être utilisé à des températures ambiantes allant de 16 à 32 °C (N) ;
- subtropicale : cet appareil de réfrigération est conçu pour être utilisé à des températures ambiantes allant de 16 à 38 °C (ST) ;
- tropicale : cet appareil de réfrigération est conçu pour être utilisé à des températures ambiantes allant de 16 à 43 °C (T).

## Emplacement

L'appareil doit être installé à bonne distance des sources de chaleur, comme les radiateurs, les chaudières, la lumière directe du soleil, etc. Veillez à ce que l'air puisse circuler librement à l'arrière de l'appareil. Pour un fonctionnement optimal, si l'appareil est placé sous un élément mural, la distance entre le haut de l'appareil et l'élément mural doit être d'au moins 50 mm. Dans la mesure du possible, il est toutefois préférable de ne pas positionner l'appareil sous des éléments muraux. Une mise à niveau précise est possible grâce à un ou plusieurs pieds réglables situés au bas de l'appareil.

Cet appareil de réfrigération n'est pas conçu pour être utilisé comme un élément de cuisine intégrée ;

## AVERTISSEMENT :

Il doit être possible de débrancher l'appareil de l'alimentation secteur ; par conséquent, la prise doit être facilement accessible après l'installation.

### Raccordement électrique

Avant de brancher l'appareil, vérifiez que la tension et la fréquence indiquées sur la plaque signalétique correspondent à celles de votre alimentation électrique domestique. Cet appareil doit être relié à la terre. La fiche du câble d'alimentation comporte un contact à cet effet. Si votre prise d'alimentation électrique domestique n'est pas reliée à la terre, raccordez l'appareil à une ligne de terre séparée conformément aux réglementations en vigueur, en faisant appel à un(e) électricien(ne) qualifié(e).

Le fabricant décline toute responsabilité en cas de non respect des précautions de sécurité ci-dessus. Cet appareil est conforme aux directives de la CEE.

### Réversibilité de la porte

Avant de procéder à l'inversion de la porte, veuillez préparer les outils et le matériel ci-dessous : un tournevis droit, un tournevis cruciforme, une clé et les pièces se trouvant dans le sachet en plastique.



Poignée à ouverture facile x1



Cache de la poignée x2



Vis x2



Ferme-porte gauche x1

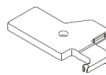

Cache de la charnière supérieure gauche x1



Cache de trou de vis x1



L'autocollant rond x1

1. Retirez les caches du boîtier de câblage supérieur.

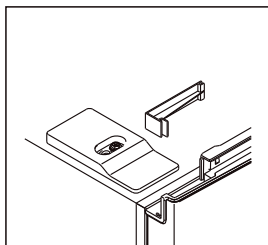
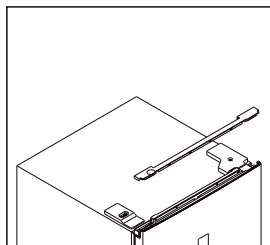

2. Dévissez le cache de la charnière supérieure droite et débranchez les connecteurs de l'interrupteur de porte et de l'écran.

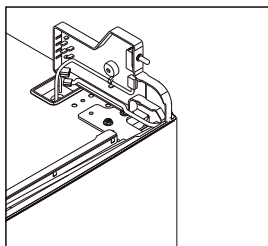
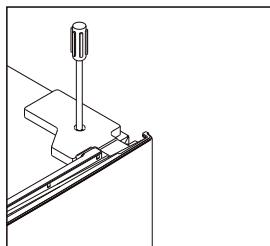

3. Dévissez et retirez la charnière supérieure, puis enlevez la porte.

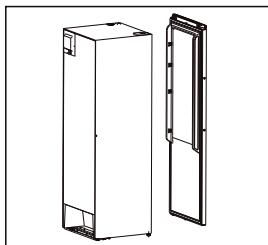
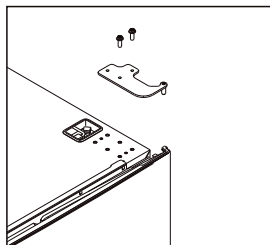

4. Retirez le ferme-porte droit. Sortez le ferme-porte gauche du sachet des accessoires et installez-le sur le côté gauche.

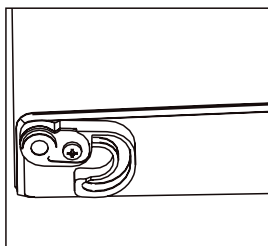
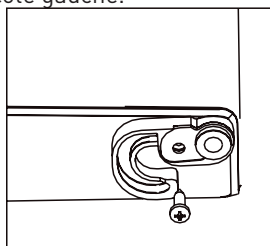

5. Dévissez la charnière inférieure et déplacez le pied réglable du côté gauche vers le côté droit.

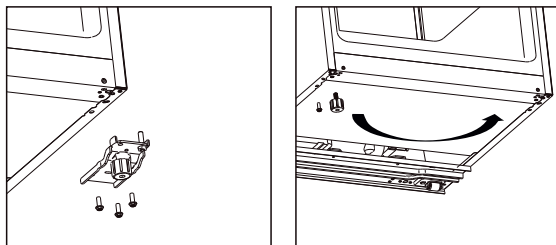

6. Dévissez et déplacez l'axe de la charnière inférieure du côté droit vers le côté gauche, puis installez la charnière inférieure sur le côté gauche de l'appareil.

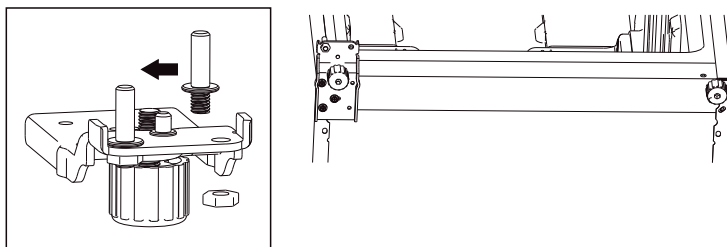

7. Dévissez et déplacez l'axe de la charnière supérieure du bas vers le haut. Retirez l'interrupteur de porte du cache-charnière droit et installez-le sur le cache-charnière gauche, qui se trouve dans le sachet des accessoires.

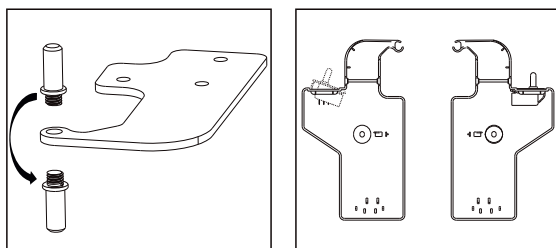

8. Dévissez et déplacez le cache décoratif supérieur situé sur le côté gauche pour l'installer sur le côté droit.

Recouvrez le trou de vis sur le côté droit avec l'autocollant rond ou le cache de trou de vis du sachet d'accessoires.

Veillez noter que l'autocollant rond et le cache de trou de vis ne peuvent pas être utilisés ensemble.

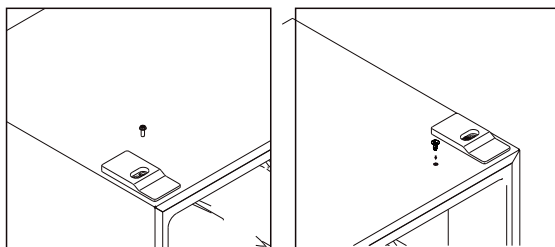

9. Démontez les joints des portes du réfrigérateur et du congélateur, puis réinstallez-les après avoir procédé à l'inversion.

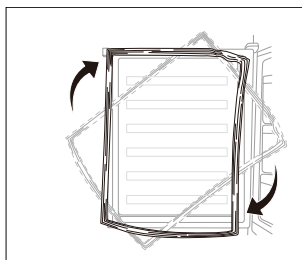

10. Installez la porte, puis déplacez les câbles de connexion de la droite vers la gauche.

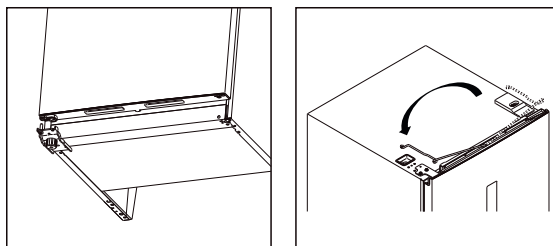

11. Installez la charnière supérieure sur le côté gauche, en l'ajustant légèrement pendant que vous l'installez pour vous assurer que les joints sont bien étanches.

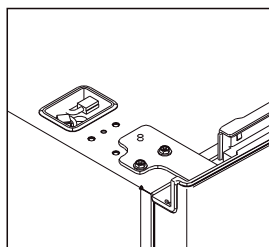



12. Rebranchez les connecteurs de l'interrupteur de porte et de l'écran, puis installez le cache de la charnière supérieure gauche.

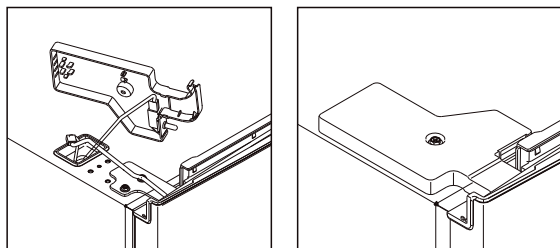

13. Installez les caches du boîtier de câblage supérieur sur le côté droit.

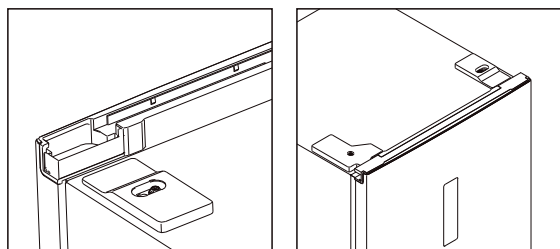

### Installation de la poignée à ouverture facile

1. Retirez les caches des trous de vis.

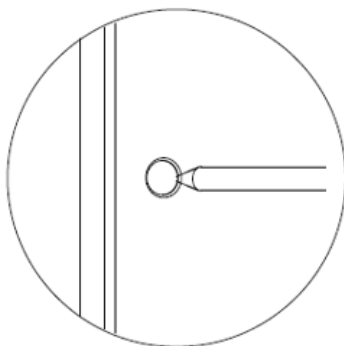

2. Sortez la poignée à ouverture facile, qui se trouve dans le bas à légumes, et installez-la.

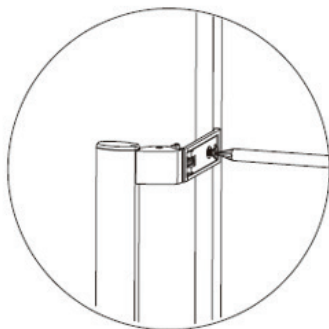

3. Installez les caches de la poignée à ouverture facile.

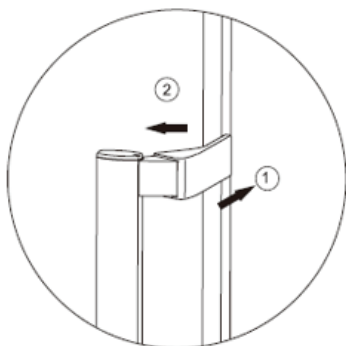

### Espace nécessaire

- Veillez à conserver suffisamment d'espace pour pouvoir ouvrir la porte.
- Il est conseillé de conserver un espace libre d'au moins 10 mm sur les deux côtés.

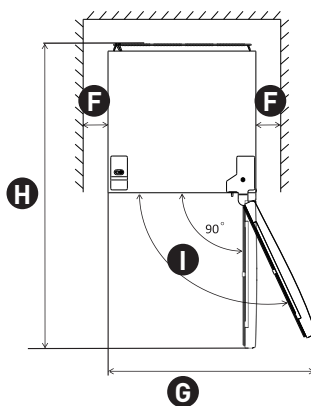
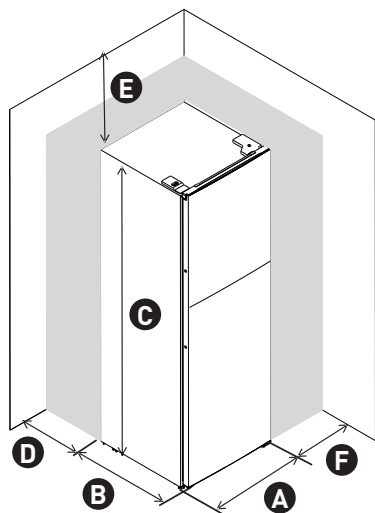

<b>A</b>	600	<b>F</b>	mini. 10
<b>B</b>	700	<b>G</b>	835
<b>C</b>	1 850	<b>H</b>	1 323
<b>D</b>	mini. 50	<b>I</b>	115 °
<b>E</b>	mini. 50		

### Mettre l'appareil à niveau

- Pour ce faire, réglez les deux pieds de réglage situés à l'avant de l'appareil.
- Si l'appareil n'est pas de niveau, les portes et les joints magnétiques ne seront pas correctement alignés.

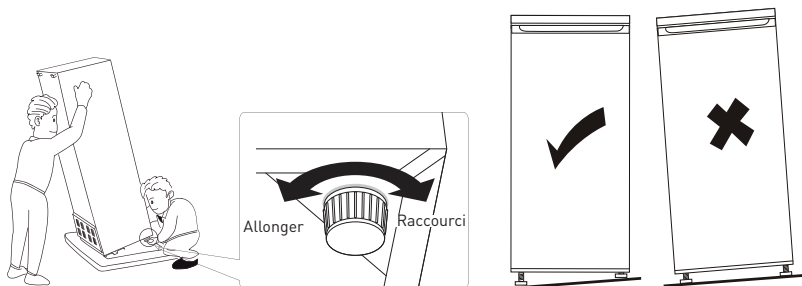

## Panneau de commande

### Présentation de l'interface utilisateur

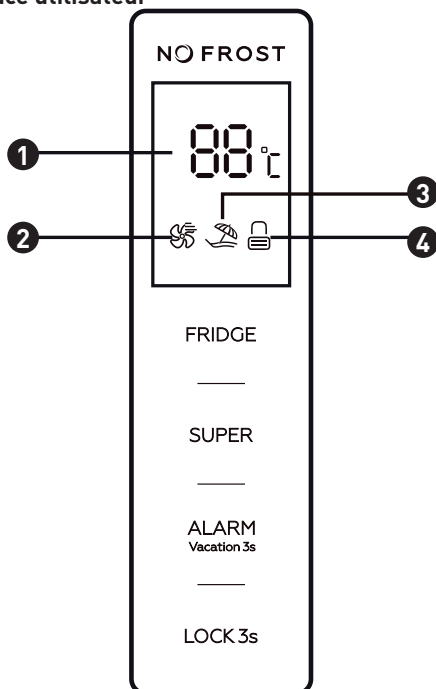

### Boutons de fonctionnement

<b>FRIDGE</b> (Réfrigérateur)	Bouton de réglage de la température de l'appareil
<b>SUPER</b>	Permet d'activer ou de désactiver le mode Super
<b>ALARM/VACATION</b> (Alarme/ Vacances)	Permet de désactiver l'alarme d'ouverture de porte, d'activer ou de désactiver le mode Vacances
<b>LOCK</b> (Verrouillage)	Permet le verrouillage et le déverrouillage

## Écran LED

- 1 Fenêtre d'affichage de la température pré-réglée
- 2 Icône du mode Super
- 3 Icône du mode Vacances
- 4 Icône de verrouillage et de déverrouillage

### Utilisation des boutons

Les boutons fonctionnent uniquement en mode déverrouillé.

À chaque pression sur les boutons, un bref signal sonore retentit.

### **FRIDGE (Réfrigérateur) : bouton de réglage de la température de l'appareil**

Disponible uniquement en mode Réglage par l'utilisateur. Suivez les indications ci-dessous pour désactiver le mode Super ou le mode Vacances. Le mode Réglage par l'utilisateur est alors sélectionné.

Réglage du thermostat pour T°C ambiante : NORMALE ≈ +24°C (± 4°C)	3°C
Réglage du thermostat pour T°C ambiante : FROIDE ≈ +16°C (± 4°C)	3°C
Réglage du thermostat pour T°C ambiante : CHAUDE ≈ +32°C (± 4°C)	3°C

### **SUPER : permet d'activer ou de désactiver le mode Super**

Appuyez sur le bouton « **SUPER** » pour sélectionner le mode Super.

Quand le mode Super est activé, l'icône du mode Super s'allume et la fenêtre d'affichage indique 2 °C.

En mode Super, si vous appuyez sur le bouton « **FRIDGE** » (Réfrigérateur), l'icône du mode Super clignotera 3 fois, mais la température du réfrigérateur ne peut pas être modifiée.

Pour sortir du mode Super :

- appuyez sur le bouton « **SUPER** » pour désactiver le mode Super ;
- sinon, au bout de 3 heures de fonctionnement en mode Super sans aucune intervention, le réfrigérateur l'arrêtera automatiquement et reviendra au réglage précédent.

### **AVERTISSEMENT :**

En mode Super, il est possible que l'appareil soit un peu plus bruyant que pendant son fonctionnement normal.

**ALARM/VACATION (Alarme/Vacances)** : permet de désactiver l'alarme d'ouverture de porte, d'activer ou de désactiver le mode Vacances

Appuyez brièvement sur le bouton « **ALARM/VACATION** » (Alarme/Vacances) pour désactiver l'alarme d'ouverture de porte.

Appuyez sur le bouton « **ALARM/VACATION** » (Alarme/Vacances) pendant 3 secondes pour sélectionner le mode Vacances.

Quand le mode Vacances est activé, l'icône du mode Vacances s'allume et la fenêtre d'affichage indique 17 °C. En mode Vacances, le bouton « **FRIDGE** » (Réfrigérateur) ne réagira pas si vous appuyez dessus.

Appuyez brièvement sur le bouton « **SUPER** » pour sortir du mode Vacances et accéder au mode Super. Appuyez sur le bouton « **ALARM/VACATION** » (Alarme/Vacances) pendant 3 secondes pour désactiver le mode Vacances.

**LOCK (Verrouillage)** : permet le verrouillage et le déverrouillage

Appuyez sur le bouton « **LOCK** » (Verrouillage) pendant 3 secondes pour verrouiller le panneau de commande, l'icône de verrouillage et de déverrouillage suivante s'affichera : «  ».

En mode verrouillé, appuyez sur n'importe quel bouton et l'icône de verrouillage et de déverrouillage clignotera 3 fois.

Appuyez sur le bouton « **LOCK** » (Verrouillage) pendant 3 secondes pour déverrouiller le panneau de commande, l'icône de verrouillage disparaîtra.

En mode déverrouillé, tous les boutons sont disponibles.

Si vous n'appuyez sur aucun bouton pendant 25 secondes, le panneau de commande se verrouillera automatiquement.

**Alarme d'ouverture de porte**

Si la porte reste ouverte pendant 90 secondes, l'alarme d'ouverture de porte retentira.

Fermez la porte pour arrêter l'alarme.

Vous pouvez aussi appuyer brièvement sur le bouton « **ALARM/VACATION** » (Alarme/Vacances) pour désactiver l'alarme d'ouverture de porte.

## Utilisation

### Première utilisation

#### Nettoyage de l'intérieur

Avant d'utiliser l'appareil pour la première fois, lavez l'intérieur et tous les accessoires internes avec de l'eau tiède et un savon neutre, de manière à éliminer l'odeur caractéristique des appareils neufs. Séchez-les ensuite complètement.

### REMARQUE IMPORTANTE :

N'utilisez pas de détergents ou de poudres abrasives, car ils endommageraient la finition.

### Utilisation quotidienne

Placez les différents aliments à différents emplacements selon le tableau ci-dessous

Compartiments du réfrigérateur	Type d'aliment
Porte ou balconnets du compartiment réfrigérateur	<ul style="list-style-type: none"><li>Aliments contenant des conservateurs naturels, comme les confitures, jus de fruits, boissons et condiments.</li><li>N'y rangez pas de denrées périssables.</li></ul>
Bac à légumes	<ul style="list-style-type: none"><li>Les fruits, herbes aromatiques et légumes doivent être rangés séparément dans le bac à légumes.</li><li>Ne conservez pas de bananes, d'oignons, de pommes de terre ni d'ail au réfrigérateur.</li></ul>
Clayette du réfrigérateur	<ul style="list-style-type: none"><li>Produits laitiers, œufs</li><li>Aliments ne nécessitant pas de cuisson, comme les aliments prêts à être consommés, la charcuterie, les restes.</li></ul>

Recommandation de réglage de la température : une température de 4 °C est recommandée. Avec les réglages recommandés, la durée de conservation optimale du réfrigérateur est de 3 jours au maximum. Avec d'autres réglages, la durée de conservation optimale peut être réduite.

### Accessoires

#### Clayettes amovibles

Les parois du réfrigérateur sont équipées de diverses glissières pour vous permettre de positionner les clayettes à votre convenance.

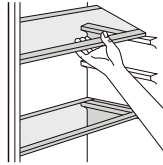

### Positionnement des balconnets de porte

Les balconnets de porte peuvent être démontés pour le nettoyage. Pour le démontage, faites comme suit : tirez progressivement le balconnet dans les sens des flèches, jusqu'à le sortir entièrement. Ensuite repositionnez-le à votre convenance.

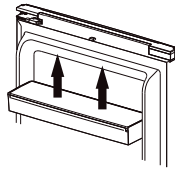

### Réglage de l'humidité dans le bac à légumes

Humidité faible : déplacez le curseur vers la gauche

Humidité élevée : déplacez le curseur vers la droite



### **Conseils et astuces utiles**

- Cet appareil est un réfrigérateur domestique, qui convient à la conservation d'aliments destinés à être consommés à court terme, comme les fruits, les légumes, les boissons, etc. Ne l'utilisez pas comme un équipement spécialisé permettant de conserver des articles présentant des exigences strictes en termes de température, comme des médicaments, etc.
- Les aliments cuits doivent être refroidis à température ambiante avant d'être placés dans l'appareil.
- Il est conseillé d'emballer hermétiquement les aliments avant de les ranger dans l'appareil.
- Ne placez pas d'aliments directement contre la sortie d'air, car cela risqueraient de bloquer la circulation d'air et de congeler la nourriture.



## Remplacement de l'ampoule

Ce produit contient une source lumineuse dont la classe d'efficacité énergétique est G.  
La source lumineuse de ce produit peut uniquement être remplacée par des professionnels qualifiés.

Veillez contacter le Service après-vente si la source lumineuse ne fonctionne plus.  
La lampe peut être enlevée à la fin de la vie utile du produit, et triée et recyclée séparément.

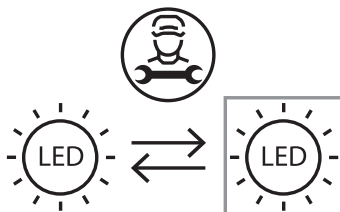

## Nettoyage

Pour des raisons d'hygiène, l'intérieur de l'appareil et les accessoires doivent être nettoyés régulièrement.

### ATTENTION :

L'appareil ne doit pas être branché sur le secteur pendant le nettoyage. Risque de choc électrique ! Avant de nettoyer l'appareil, mettez-le hors tension et débranchez la fiche de la prise secteur, ou bien coupez le disjoncteur ou enlevez le fusible. Ne nettoyez jamais l'appareil à l'aide d'un nettoyeur vapeur. De l'humidité pourrait s'accumuler dans les composants électriques, provoquant un risque de choc électrique ! Les vapeurs chaudes peuvent endommager les pièces en plastique. L'appareil doit être sec avant d'être remis en service.

Les huiles essentielles et les solvants organiques (par ex. jus ou écorce de citron ou d'orange, acide butyrique, détergent qui contient de l'acide acétique) peuvent attaquer les pièces en plastique.

- Ne laissez pas ces substances entrer en contact avec les pièces de l'appareil.
- N'utilisez pas de nettoyant abrasif

- Retirez les aliments du réfrigérateur. Placez-les dans un endroit frais, en les couvrant bien.
- Éteignez l'appareil et débranchez la fiche de la prise secteur, ou bien coupez le disjoncteur ou retirez le fusible.
- Nettoyez l'appareil ainsi que ses accessoires intérieurs à l'aide d'un chiffon imbibé d'eau tiède. Après les avoir nettoyés, rincez-les à l'eau claire et essuyez-les.
- Une fois que tout est bien sec, vous pouvez remettre l'appareil en service.

## Dépannage

### REMARQUE IMPORTANTE :

Avant le dépannage, débranchez le cordon d'alimentation. Seuls des électriciens qualifiés ou d'autres personnes compétentes peuvent effectuer les opérations de dépannage qui ne sont pas décrites dans ce guide d'utilisation.

L'appareil émet des bruits dans les conditions normales de fonctionnement (compresseur, circulation du fluide frigorigène).

Problème	Cause possible	Solution
L'appareil ne fonctionne pas	Le cordon d'alimentation n'est pas bien branché	Insérez la fiche secteur.
	Le fusible a sauté ou est défectueux	Vérifiez le fusible et remplacez-le si nécessaire.
	La fiche est défectueuse	Les dysfonctionnements liés à l'alimentation secteur doivent être corrigés par un électricien.
L'appareil refroidit trop	La température réglée est trop froide ou l'appareil fonctionne en mode Super.	Régalez provisoirement l'appareil sur une température plus chaude à l'aide du bouton du thermostat.
	La température n'est pas correctement ajustée.	Veillez consulter le paragraphe Réglage de la température.
Les denrées alimentaires sont trop chaudes.	La porte est restée ouverte pendant une période prolongée.	N'ouvrez la porte que pendant le temps nécessaire.
	Une quantité importante de nourriture chaude a été placée dans l'appareil au cours des dernières 24 heures.	Tournez temporairement le régulateur de température vers un réglage plus froid.
	L'appareil se trouve à proximité d'une source de chaleur.	Veillez consulter le chapitre relatif à l'emplacement d'installation de l'appareil.

Problème	Cause possible	Solution
Bruits inhabituels	L'appareil n'est pas droit.	Réglez les pieds.
	L'appareil touche le mur ou d'autres objets.	Déplacez légèrement l'appareil.
	Un composant, par ex. un tuyau, sur l'arrière de l'appareil touche une autre partie de l'appareil ou le mur.	Si nécessaire, courbez délicatement la pièce pour l'éloigner.

Si le dysfonctionnement persiste, contactez le Centre de service après-vente. Ces informations sont nécessaires pour vous aider de manière rapide et appropriée. Notez les données requises ici, en vous référant à la plaque signalétique.



# Dank u!

Bedankt om dit VALBERG-product te kiezen. De producten van het merk VALBERG, die gekozen, getest en aanbevolen worden door ELECTRO DEPOT, zijn eenvoudig te gebruiken, betrouwbaar en van onberispelijke kwaliteit. Dankzij dit toestel kunt u er zeker van zijn dat u bij elk gebruik volledig tevreden bent.

Welkom bij ELECTRO DEPOT.

Bezoek onze website: [www.electrodepot.fr](http://www.electrodepot.fr)

**A**

**Voorbeeldweergave  
van het toestel**

Beschrijving van het toestel

**B**

**Het toestel gebruiken**

Installatie  
Bedieningspaneel  
Gebruik

**C**

**Nuttige informatie**

Reiniging  
Probleemoplossing



## Beschrijving van het toestel

1 Ledlamp

4 Vershoudlades

2 Legplanken

5 Verstelbare voetjes

3 Vershoudzone

6 Deurrekken

Bovenstaande afbeelding is enkel als referentie. Het toestel is in werkelijkheid waarschijnlijk verschillend.

# Installatie

## Vereiste ruimte

- Selecteer een plaats waar het toestel niet blootgesteld is aan rechtstreeks zonlicht;
- Selecteer een plaats waar voldoende ruimte is zodat de deuren van de koelkast gemakkelijk kunnen worden geopend;
- Selecteer een plaats met een vloer die waterpas (of bijna waterpas) is;
- Voorzie voldoende ruimte om de koelkast op een vlak oppervlak te installeren;
- Laat tijdens het installeren voldoende ruimte vrij aan de linkerkant, aan de rechterkant, aan de achterkant en bovenaan. Zo wordt er minder energie verbruikt en zal uw energiefactuur lager zijn.
- Laat een ruimte van minstens 10 mm vrij aan beide zijden en aan de achterkant.

## Plaatsing

Installeer het toestel op een plaats waar de omgevingstemperatuur overeenkomt met de klimaatklasse die vermeld staat op het kenplaatje van het toestel:

voor koeltoestellen met klimaatklasse:

- uitgebreid gematigd: Dit koeltoestel werd ontworpen voor gebruik bij een omgevingstemperatuur van 10 tot 32° C (SN)
- gematigd: Dit koeltoestel werd ontworpen voor gebruik bij een omgevingstemperatuur van 16 tot 32° C (N)
- subtropisch: Dit koeltoestel werd ontworpen voor gebruik bij een omgevingstemperatuur van 16 tot 38° C (ST)
- tropisch: Dit koeltoestel werd ontworpen voor gebruik bij een omgevingstemperatuur van 16 tot 43° C (T)

## Locatie

Dit toestel dient ver van warmtebronnen geïnstalleerd te worden, zoals radiatoren, boilers, direct zonlicht enzovoort. Zorg erop dat de lucht vrij achter het toestel kan circuleren. Indien het toestel onder een overhangend muurelement wordt geplaatst, moet de minimale afstand tussen de bovenkant van de behuizing en het muurelement minstens 50 mm zijn voor een optimale werking van het toestel. In de mate van het mogelijke is het steeds wenselijk het toestel niet onder muurelementen te plaatsen. Met één of meerdere verstelbare poten aan de onderkant van het toestel kan het toestel perfect waterpas geplaatst worden. Dit koeltoestel is niet bedoeld om te gebruiken als een inbouwtoestel;

## WAARSCHUWING:

Het moet mogelijk zijn de stekker van het toestel uit het stopcontact van de netspanning te halen; het stopcontact moet dus na de installatie gemakkelijk toegankelijk zijn.

### Elektrische aansluiting

Controleer of de spanning en de frequentie op het kenplaatje overeenkomen met de elektrische voeding bij u thuis voor u de stekker van het toestel in het stopcontact steekt. Dit toestel dient geaard te worden. De stekker van de voedingskabel heeft hiervoor een contact. Wanneer het stopcontact van uw elektrische voeding niet geaard is, dient u een beroep te doen op een gekwalificeerde elektricien en het toestel te laten aansluiten op een afzonderlijke aardingslijn in overeenstemming met de geldende reglementen.

De fabrikant kan geenszins aansprakelijk gesteld worden indien bovenstaande voorzorgsmaatregelen niet in acht genomen worden. Het toestel is in overeenstemming met de Europese regelgeving.

### Deuromkeerbaarheid

Alvorens de deur om te draaien, zorg ervoor dat u onderstaand gereedschap bij de hand hebt: platte schroevendraaier, kruiskopschroevendraaier, sleutel en de onderdelen die in het meegeleverde zakje zitten.



Easy Open  
Handle x1



Handvatdeksel  
x2



Schroef x2



Sluithulp links x1

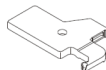

Scharnierdeksel  
links bovenaan  
x1



schroefgatafdekking  
x1



Ronde sticker  
x1

1. Verwijder de deksels van het doosje met de bedrading bovenaan.

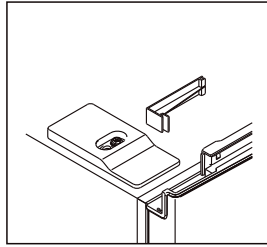
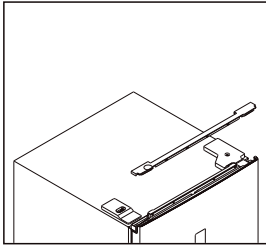

2. Schroef het scharnierdeksel rechts bovenaan los en maak de connectoren van de deurschakelaar en het weergavescherm los.

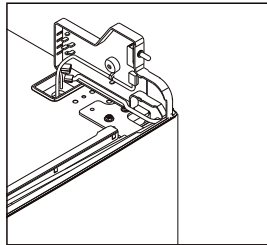
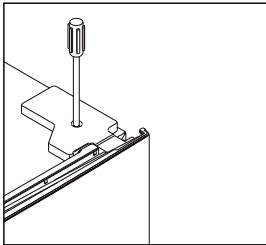

3. Schroef het bovenste scharnier los en verwijder het en verwijder vervolgens de deur.

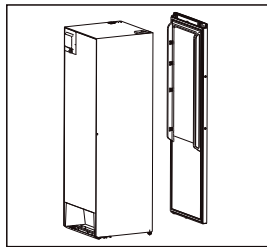
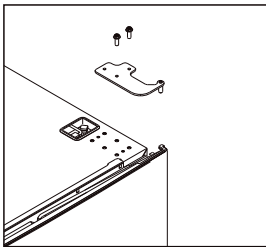

4. Verwijder de hulpsluiters rechts en neemt de hulpsluiters links uit het zakje met toebehoren en monteer hem aan de linkerzijde.

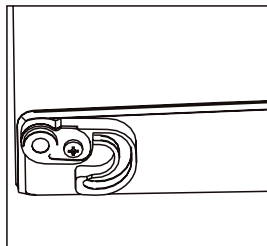
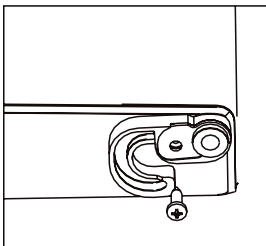

5. Schroef het onderste scharnier los en verplaats de verstelbare voet van de linkerzijde naar de rechterzijde.

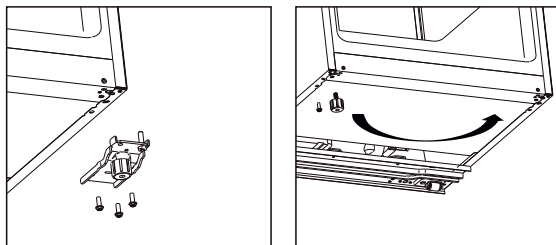

6. Schroef de onderste scharnierpen los en verplaats deze van de rechterzijde naar de linkerzijde en monteer vervolgens het onderste scharnier op de linkerzijde van het toestel.

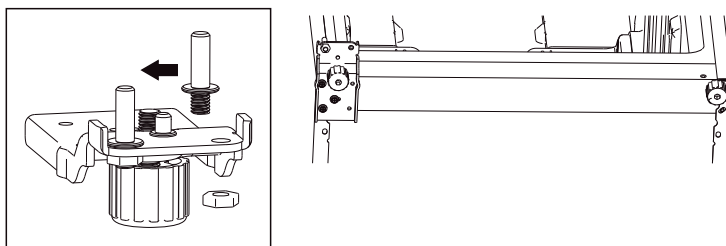

7. Schroef de bovenste scharnierpen los en verplaats deze van de onderkant naar de bovenkant. Verwijder de deurschakelaar van het rechter scharnierdeksel en monteer hem in het linker scharnierdeksel dat in het zakje met toebehoren zit.

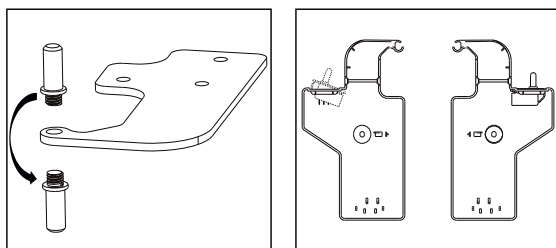

8. Schroef het bovenste sierdeksel los van de linkerzijde en monteer het aan de rechterzijde. Dek het schroefgat aan de rechterzijde af met de ronde sticker of de schroefgatafdekking in het zakje met accessoires.

Opgelet, de ronde sticker en de schroefgatafdekking kunnen niet samen worden gebruikt.

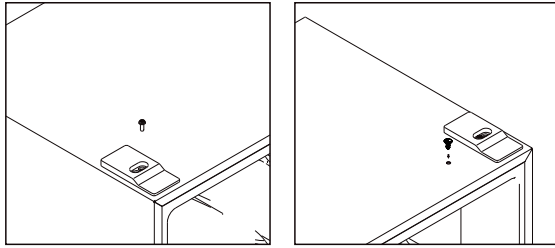

9. Maak de deurdichtingen van de koelkast en diepvriezer los en maak ze terug vast nadat u ze omgedraaid heeft.

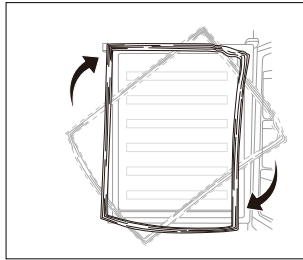

10. Installeer de deur en verplaats vervolgens de aansluitdraden van de rechterzijde naar de linkerzijde.

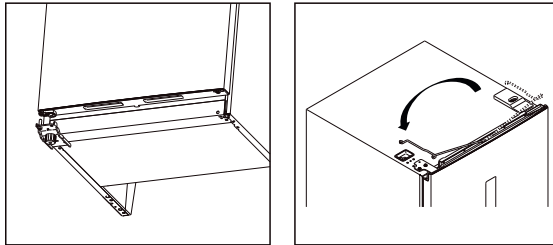

11. Installeer het bovenste scharnier aan de linkerzijde en pas het bovenste scharnier lichtjes aan tijdens het installeren om ervoor te zorgen dat de dichting goed dicht is.

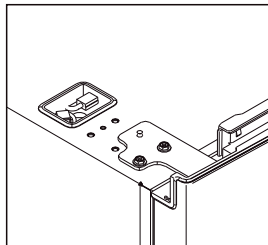

12. Sluit de connectoren van de deurschakelaar en het weergavescherm aan en installeer het scharnierdeksel links bovenaan.

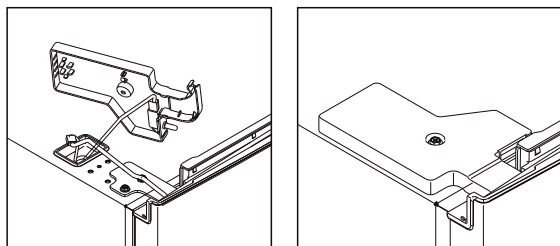

13. Installeer de deksels van het doosje met de bedrading aan de rechterzijde.

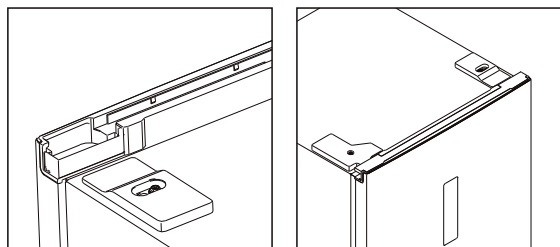

### Installatie van de Easy Open Handle

1. Verwijder de schroefgatdeksels.

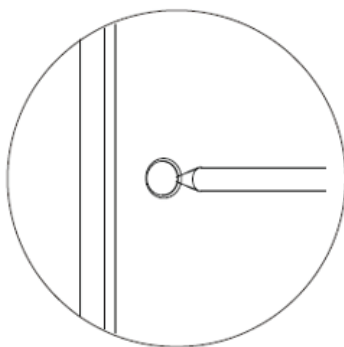

2. Neem het handvat om eenvoudig te openen uit de verschouklade en installeer het.

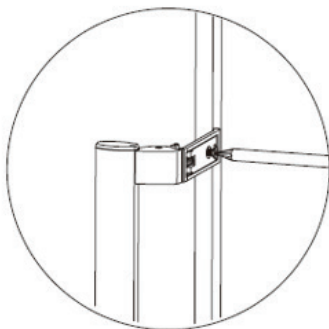

3. Plaats de deksels van de Easy Open Handle.

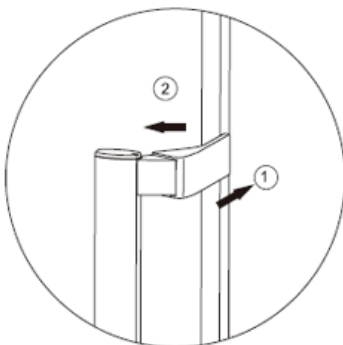

### Vereiste ruimte

- Zorg ervoor dat er voldoende ruimte is om de deur te openen.
- Laat een ruimte van minstens 10 mm vrij aan beide zijden en aan de achterkant.



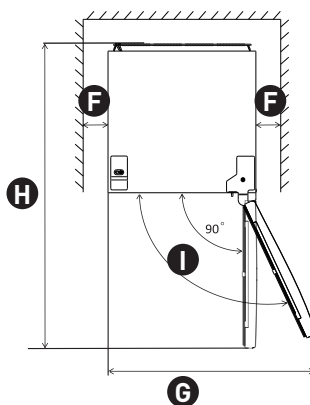
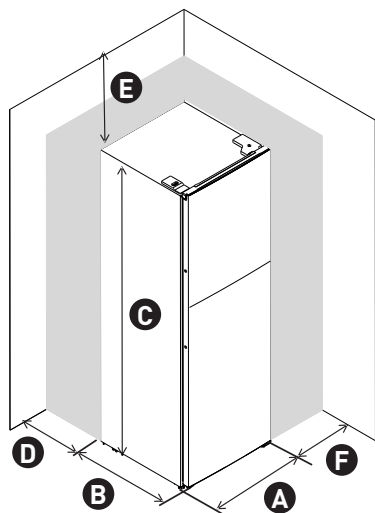

<b>A</b>	600	<b>F</b>	min = 10
<b>B</b>	700	<b>G</b>	835
<b>C</b>	1850	<b>H</b>	1323
<b>D</b>	min = 50	<b>I</b>	115°
<b>E</b>	min = 50		

## Het toestel waterpas plaatsen

- Pas hiervoor de twee verstelbare voetjes aan de voorkant van de eenheid aan.
- indien de eenheid niet waterpas is, passen de deuren en magnetische dichtingen niet goed.

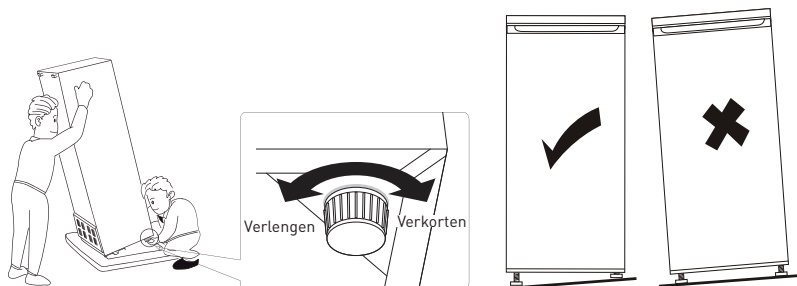

# Bedieningspaneel

## Inleiding gebruikersinterface

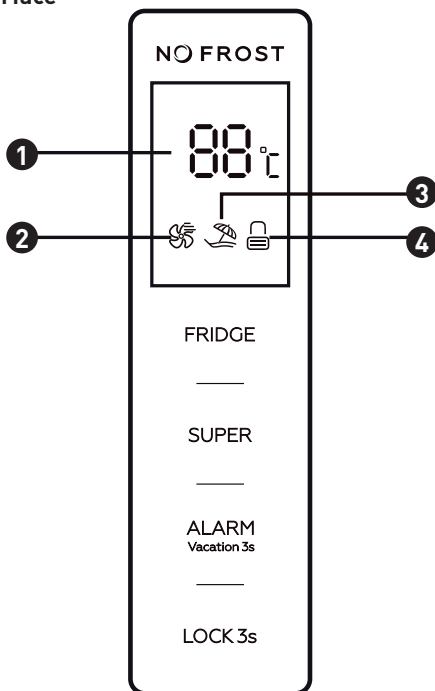

## Funcatieknoppen

<b>KOELKAST</b>	Temperatuurcontrole van het toestel
<b>SUPER</b>	Supermodus selecteren en deselecteren
<b>ALARM/VAKANTIE</b>	Het alarm dat aangeeft dat de deur open staat, uitschakelen, vakantiemodus selecteren en deselecteren
<b>VERGRENDELEN</b>	Vergrendelen en ontgrendelen

## LED-weergave display

- 1 Venster weergegeven voor vooraf ingestelde temperatuur
- 2 Pictogram supermodus
- 3 Pictogram vakantiemodus
- 4 Pictogram vergrendelen en ontgrendelen

### Illustratie van de knoppen

Alle knoppen werken enkel in de ongrendelde status.  
Korte biep na het aanraken van knoppen.

### KOELKAST: Temperatuurcontrole van het toestel

Enkel beschikbaar voor modus die door de gebruiker is gedefinieerd. Volg de onderstaande methodes om de supermodus en de vakantiemodus te verlaten en vervolgens wordt de door de gebruiker gedefinieerde modus gedefinieerd.

Thermostaatinstelling voor ambient T ° C : NORMAAL $\approx +24^{\circ}\text{C}$ ( $\pm 4^{\circ}\text{C}$ )	3°C
Thermostaatinstelling voor ambient T ° C : KOUD $\approx +16^{\circ}\text{C}$ ( $\pm 4^{\circ}\text{C}$ )	3°C
Thermostaatinstelling voor ambient T ° C : HEET $\approx +32^{\circ}\text{C}$ ( $\pm 4^{\circ}\text{C}$ )	3°C

### SUPER: Selecteer en deselecteer supermodus

Druk op de knop "**SUPER**" om de supermodus te selecteren.

Wanneer de supermodus is geselecteerd, zal het pictogram van de supermodus oplichten en zal op het weergavescherm 2°C verschijnen.

Druk in de supermodus op de knop "**KOELKAST**", het pictogram van de supermodus zal 3 keer knipperen maar de koelkasttemperatuur kan niet worden gewijzigd.

Om de supermodus te verlaten,

- druk op de knop "**SUPER**" om de supermodus te deselecteren,
- Of na 3 uur supermodus zonder enige handeling, zal de koelkast de functie automatisch uitschakelen en naar de vorige instelling terugkeren.

## **WAARSCHUWING:**

In de supermodus kan het geluid van het toestel iets hoger zijn dan wanneer het normaal werkt.

**ALARM/VAKANTIE:** Het alarm dat aangeeft dat de deur open staat, uitschakelen, vakantiemodus selecteren en deselecteren.

Druk kort op de knop "**ALARM/VAKANTIE**" om het alarm dat aangeeft dat de deur open staat, uit te schakelen.

Druk 3 seconden lang op de knop "**ALARM/VACATION**" om de vakantiemodus te selecteren.

Wanneer de vakantiemodus is geselecteerd, zal het pictogram van de vakantiemodus oplichten en zal op het weergavescherm 17°C verschijnen. In de vakantiemodus zal de knop "**KOELKAST**" niet op een aanraking reageren.

Door kort op de knop "**SUPER**" te drukken verlaat u de vakantiemodus en gaat u naar de supermodus. Druk 3 seconden lang op de knop "**ALARM/VAKANTIE**" om de vakantiemodus te deselecteren.

**VERGRENDELEN:**Vergrendelen en ontgrendelen.

Druk 3 seconden lang op de knop "**VERGRENDELEN**" om het bedieningspaneel te vergrendelen en het pictogram van ontgrendelen zal " " weergeven.

Druk in de vergrendelde status op om het even welke knop en het pictogram van ontgrendelen zal 3 keer knipperen.

Druk 3 seconden lang op de knop "**LOCK**" om het bedieningspaneel te ontgrendelen.

Vervolgens zal het pictogram voor vergrendelen zal verdwijnen.

In de ontgrendelde status zijn alle knoppen beschikbaar.

Wanneer 25 seconden lang geen handeling wordt uitgevoerd, zal het bedieningspaneel automatisch worden vergrendeld.

**Alarm dat aangeeft dat de deur open staat**

Wanneer de deur 90 seconden lang blijft open staan, weerklinkt het alarm dat aangeeft dat de deur open staat.

Sluit de deur om het alarm dat aangeeft dat de deur open staat, te stoppen.

Of druk kort op de knop "**ALARM/VAKANTIE**" om het alarm dat aangeeft dat de deur open staat, uit te schakelen.

# Gebruik

## Eerste gebruik

### De binnenkant schoonmaken

Was de binnenkant en alle accessoires met lauw water en neutrale zeep om de typische geur van nieuwe toestellen te verwijderen voor u het toestel voor de eerste keer gebruikt. Droog alles zorgvuldig af.

## **BELANGRIJK:**

Gebruik geen schoonmaak- of schuurmiddelen, aangezien ze de afwerking kunnen beschadigen.

## Dagelijks gebruik

Plaats de verschillende voedingsmiddelen op hun plaats volgens onderstaande tabel.

Koelkast	Soort voeding
Deur of deurrekken van de koelkast	<ul style="list-style-type: none"><li>• Voeding met natuurlijke bewaarmiddelen zoals confituur, sap, dranken, specerijen.</li><li>• Plaats hier geen bederfelijk voedsel.</li></ul>
Vershoudlade	<ul style="list-style-type: none"><li>• Fruit, kruiden en groenten moeten afzonderlijk in de groentelade geplaatst worden.</li><li>• Bewaar geen bananen, uien, aardappelen of look in de koelkast</li></ul>
Legplank koelkast	<ul style="list-style-type: none"><li>• Zuivelproducten, eieren</li><li>• Voeding die niet bereid moet worden, zoals bereide voeding, charcuterie, restjes.</li></ul>

Aanbevolen temperatuurinstelling: 4°C wordt aanbevolen.

Volgens de aanbevolen instelling is het beter voeding niet langer dan 3 dagen in de koelkast te bewaren. Bij andere instellingen kan de beste bewaarperiode minder lang zijn.

## Toebehoren

### Verplaatsbare platen

De zijden van de koelkast zijn uitgerust met een reeks steunen zodat u de platen kan plaatsen zoals u wil.

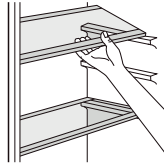

### Plaatsing van de deurrekken

De deurrekken kunnen gedemonteerd worden om ze te reinigen. Demonteer ze als volgt : Trek het rek geleidelijk aan in de richting van de pijlen tot het los komt. Plaats het dan zoals u wilt.

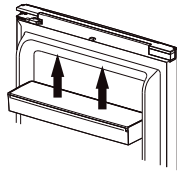

### De vochtigheidsgraad in de vershoudlade instellen

Lage vochtigheid: beweeg de regulator naar links  
Hoge vochtigheid: beweeg de regulator naar rechts



### **Nuttige tips en trucs**

- Het is een huishoudelijke koelkast die geschikt is voor het kort bewaren van voeding, zoals fruit, groenten, dranken, enz.  
Gebruik hem niet als gespecialiseerde apparatuur om iets te bewaren met strikte temperatuurvereisten, zoals geneesmiddelen, enz.
- Gekookte voeding moet afgekoeld worden bij kamertemperatuur alvorens ze in het toestel wordt geplaatst.
- Het is aangeraden om voeding verzegeld in te pakken alvorens ze in het toestel te plaatsen.
- Plaats geen voeding rechtstreeks tegen de luchtuitlaat. Hierdoor kan de luchtuitlaat geblokkeerd raken en kan het voedsel bevriezen.

## De lamp vervangen

Dit product heeft een lichtbron van energie-efficiëntieklasse G.

De lichtbron van dit product mag enkel vervangen worden door gekwalificeerde professionals.

Gelieve contact op te nemen met de dienst na verkoop wanneer de lichtbron defect is.

De lichtbron dient op het einde van de levensduur van het product te worden verwijderd, waarbij het sorteren en recycleren afzonderlijk gebeurt.

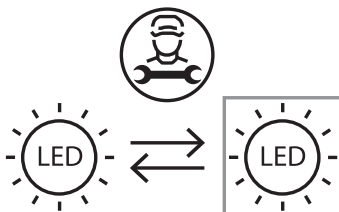

## Reiniging

Omwille van de hygiëne moet de binnenkant van het toestel, inclusief de accessoires, regelmatig schoongemaakt worden.

### OPGELET:

Het toestel mag niet aangesloten zijn op netspanning tijdens het schoonmaken. Risico op elektrische schok! Schakel het toestel uit, trek de stekker uit het stopcontact of verwijder de zekering vooraleer u het toestel reinigt. Reinig het toestel nooit met een stoomreiniger. Er kan zich vocht ophopen in de elektrische componenten wat kan leiden tot elektrische schokken! De hete dampen kunnen de plastic onderdelen beschadigen. Het toestel dient droog te zijn alvorens het in werking wordt gesteld.

Essentiële oliën en organische solventen (bijv. citroen- of sinaasappelschil of -sap, boterzuur, detergent dat zoutzuur bevat), kunnen de plastic onderdelen beschadigen.

- Laat deze stoffen niet in contact komen met onderdelen van het toestel.
- Gebruik geen schuurmiddelen.



- Haal het voedsel uit de koelkast. Plaats ze goed afgedekt op een koude plaats.
- Schakel het toestel uit en trek de stekker uit het stopcontact, of schakel de verzekering uit of verwijder ze.
- Reinig het toestel en de accessoires binnenin met een doek en lauw water. Spoel ze daarna af met zuiver water en droog ze af.
- Zodra alles goed droog is, kunt u het toestel opnieuw inschakelen.

## Probleemoplossing

### BELANGRIJK:

Trek de stekker uit voordat u aan het toestel werkt. Enkel gekwalificeerde elektriciens of andere bevoegde personen mogen herstellingen die niet in deze handleiding vermeld staan uitvoeren.

Het toestel maakt geluiden in normale werkingsomstandigheden (compressor, circulatie van koelvloeistof).

Probleem	Mogelijke oorzaak	Oplossing
Het toestel werkt niet.	De stekker zit niet of niet goed in het stopcontact.	Steek de stekker in.
	De zekering is doorgebrand of defect.	Controleer de zekering, vervang ze indien nodig.
	Het stopcontact is kapot.	Storingen aan de elektriciteit dienen verholpen te worden door een elektricien.
Het toestel koelt te hard.	De temperatuur is te koud ingesteld of het toestel werkt in supermodi.	Zet de knop voor het instellen van de temperatuur tijdelijk op een hogere stand.
	De temperatuur is niet juist ingesteld.	Zie sectie Temperatuurinstelling.
Het voedsel is te warm.	De deur stond gedurende lange tijd open.	Open de deur niet langer dan nodig.
	Er werd de afgelopen 24 uur een grote hoeveelheid warme voeding in het toestel geplaatst.	Zet de temperatuurregelaar tijdelijk op een koelere stand.
	Het toestel bevindt zich in de buurt van een warmtebron.	Zie sectie Locatie.

<b>Probleem</b>	<b>Mogelijke oorzaak</b>	<b>Oplossing</b>
Vreemde geluiden.	Het toestel is niet waterpas.	Verstel de voetjes.
	Het toestel raakt de muur of andere voorwerpen.	Verplaats het toestel een beetje.
	Een onderdeel, bijvoorbeeld een leiding aan de achterkant van het toestel, komt in contact met een ander deel van het toestel of met de muur.	Buig indien nodig dit onderdeel voorzichtig zodat het wat verder weg is.

Neem contact op met de Klantendienst indien het probleem zich opnieuw voordoet. Deze gegevens zijn nodig om u snel en correct te helpen. Noteer de nodige gegevens hier of zie het kenplaatje.



# ¡Gracias!

Gracias por elegir este producto VALBERG. Seleccionados, probados y recomendados por ELECTRO DEPOT, los productos de la marca VALBERG son fáciles de usar, fiables y de un acabado impecable. Gracias a este electrodoméstico, puede estar seguro de que cada uso le proporcionará satisfacción.

Bienvenido a ELECTRO DEPOT.

Visite nuestra página web: [www.electrodepot.es](http://www.electrodepot.es)

**A** **Vista previa del electrodoméstico**

Descripción del aparato

---

**B** **Uso del aparato**

Instalación  
Panel de control  
Uso

---

**C** **Información útil**

Limpieza  
Resolución de problemas

## Descripción del aparato

**1** Luz LED

**4** Cajones para verduras

**2** Estantes

**5** Patas niveladoras

**3** Zona fresca

**6** Estantes de puerta

La imagen de la parte superior se ofrece como referencia. Es probable que el electrodoméstico real sea diferente.

# Instalación

## Espacio requerido

- Seleccione una ubicación sin exposición directa a la luz del sol;
- Seleccione una ubicación con espacio suficiente para abrir con facilidad las puertas del frigorífico;
- Seleccione una ubicación con un suelo nivelado (o casi nivelado);
- Debe haber espacio suficiente para instalar el frigorífico sobre una superficie plana;
- Deje espacio libre a la derecha, la izquierda, la parte posterior y superior durante la instalación. De este modo, ayudará a reducir el consumo eléctrico y sus facturas eléctricas.
- Se recomienda dejar un hueco mínimo de 10 mm a los lados.

## Posicionamiento

Instale este electrodoméstico en un lugar donde la temperatura ambiente corresponda a la clase climática indicada en la placa de características del mismo:

para aparatos frigoríficos con clase climática:

- templado extendido: este electrodoméstico de refrigeración está diseñado para ser utilizado a temperaturas ambiente que oscilen entre 10 °C y 32 °C; (SN)
- templado: este electrodoméstico de refrigeración está diseñado para ser utilizado a temperaturas ambiente que oscilen entre 16 °C y 32 °C; (N)
- subtropical: este electrodoméstico de refrigeración está diseñado para ser utilizado a temperaturas ambiente que oscilen entre 16 °C y 38 °C; (ST)
- tropical: este electrodoméstico de refrigeración está diseñado para ser utilizado a temperaturas ambiente que oscilen entre 16 °C y 43 °C; (T)

## Ubicación

El aparato debe instalarse lejos de fuentes de calor como radiadores, calderas, luz solar directa, etc. Asegúrese de que el aire pueda circular libremente por la parte posterior del electrodoméstico. Para garantizar un mejor rendimiento, si el aparato se coloca debajo de un mueble en voladizo, la distancia mínima entre la parte superior del aparato y el mueble debe ser de al menos 50 mm. Sin embargo, lo ideal es que el aparato no se coloque debajo de ningún mueble que sobresalga. El aparato se puede nivelar con exactitud gracias a las dos patas ajustables situadas en la parte inferior.

Este electrodoméstico de refrigeración no está diseñado para ser utilizado como electrodoméstico empotrado;



## ADVERTENCIA:

Debe ser posible desconectar el aparato de la red eléctrica; el enchufe debe permanecer fácilmente accesible después de la instalación.

### Conexión eléctrica

Antes de enchufar el electrodoméstico, asegúrese de que el voltaje y la frecuencia que se muestran en la placa de características correspondan con el suministro eléctrico de su hogar. El aparato debe estar conectado a tierra. El enchufe del cable de alimentación está provisto de un contacto para ello. Si la toma de corriente doméstica no está conectada a tierra, conecte el electrodoméstico a una toma de tierra separada de acuerdo con la normativa vigente y consulte con un electricista cualificado.

El fabricante declina toda responsabilidad si no se respetan las precauciones de seguridad anteriores. Este electrodoméstico cumple las directivas de la CEE.

### Posibilidad de invertir la apertura de las puertas

Antes de invertir la apertura de las puertas, prepare las herramientas y los materiales siguientes: destornillador plano, destornillador de estrella, llave hexagonal y los componentes en la bolsa de plástico.

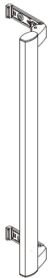

Tirador de  
apertura fácil  
x1



Tapa del  
tirador x2



Tornillo x2



Cierrapuertas  
izquierdo x1

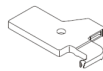

Tapa de bisagra  
superior  
izquierda x1



tapa del orificio  
del tornillo x1



Pegatina redonda  
x1

1. Retire cubierta de caja de cables superior.

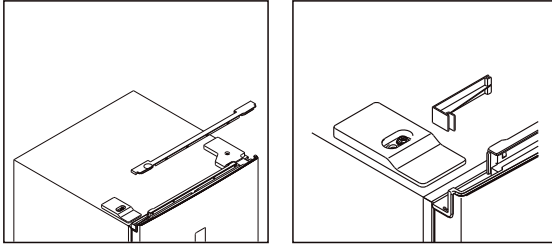

2. Desatornille la tapa de la bisagra superior derecha y desconecte los conectores del interruptor de la puerta y la pantalla.

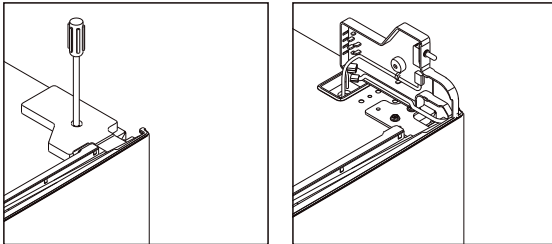

3. Desatornille y retire la bisagra superior; seguidamente, retire la puerta.

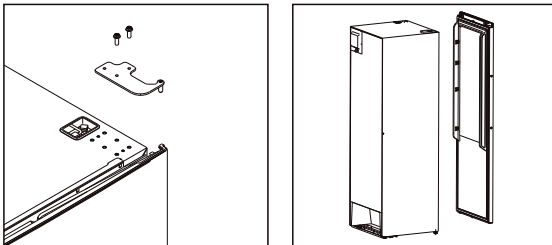

4. Retire el cierre de puerta derecho y extraiga el cierre de puerta izquierdo de la bolsa de accesorios e instálelo en el lado izquierdo.

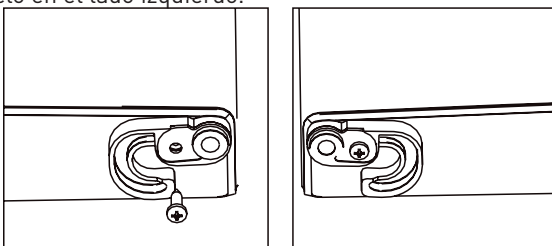

5. Desatornille la bisagra inferior y cambie la pata ajustable de la parte izquierda a la parte derecha.

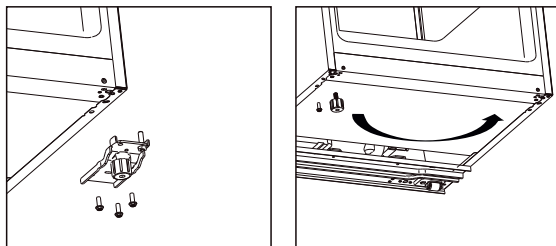

6. Desatornille y mueva el pasador de la bisagra inferior de la parte derecha a la parte izquierda; seguidamente, instale la bisagra inferior en el lado izquierdo del electrodoméstico.

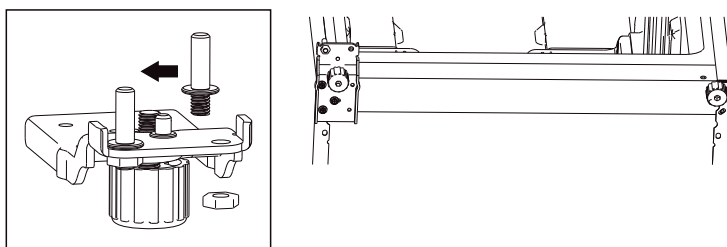

7. Desatornille y mueva el pin de la bisagra superior de la parte inferior a la parte superior. Retire el interruptor de la puerta de la tapa de la bisagra derecha y colóquelo en la tapa de la bisagra izquierda, incluida en la bolsa de accesorio.

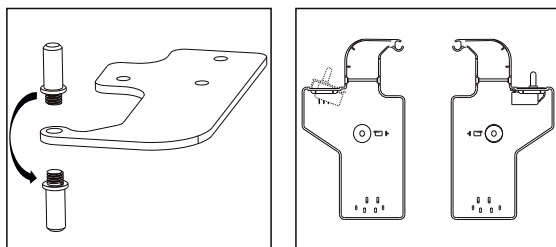

8. Desenrosque la tapa decorativa superior en el lado izquierdo e instálela en el lado derecho. Cubra el orificio del tornillo del lado derecho con la pegatina redonda o con la tapa del orificio del tornillo de la bolsa de accesorios.

Tenga en cuenta que la pegatina redonda y la tapa del orificio del tornillo no pueden utilizarse juntas.

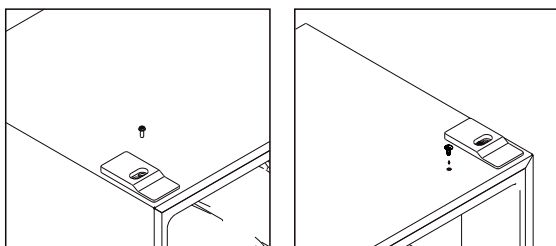

9. Retire las juntas de la puerta del frigorífico y del congelador y luego fíjelas después de girarlas.

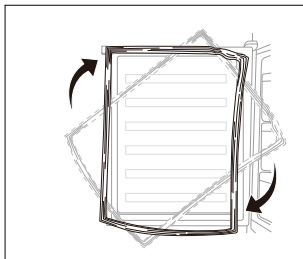

10. Instale la puerta y, seguidamente, mueva los cables de conexión del lado derecho al lado izquierdo.

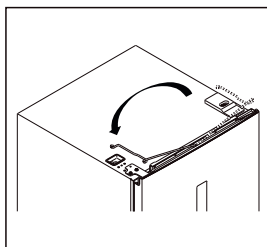
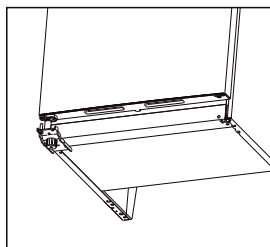

11. Instale la bisagra superior en el lado izquierdo; ajuste ligeramente la bisagra superior durant l instalació par garantiza qu l junt qued perfectament sellada.

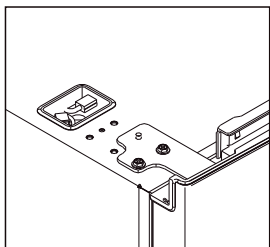

12. Conecte los conectores del interruptor de la puerta y la pantalla e instale la tapa de la bisagra superior izquierda.

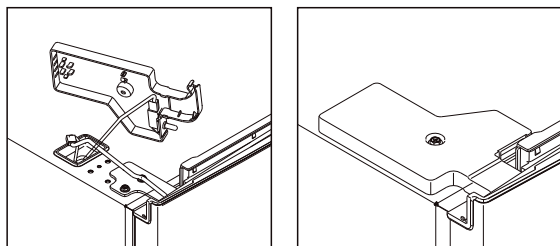

13. Instale la cubierta de la caja de cables superior en el lado derecho.

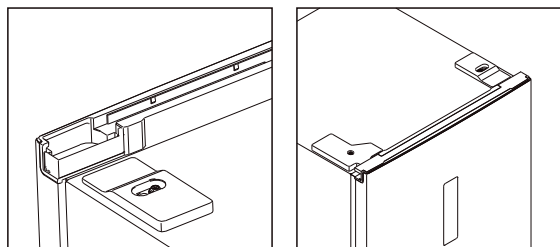

### **Instalación del tirador de apertura fácil**

1. Retire las tapas de los orificios de los tornillos.

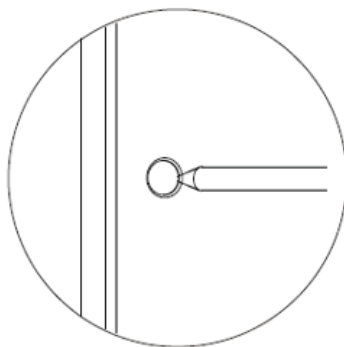

2. Saque el tirador de apertura fácil colocado en el cajón de las verduras, e instálelo.

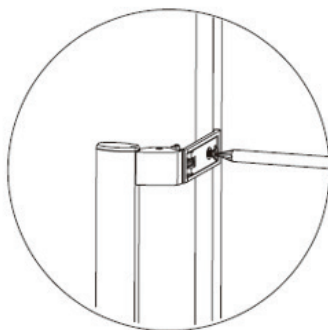

3. Instale las tapas del tirador de apertura fácil.

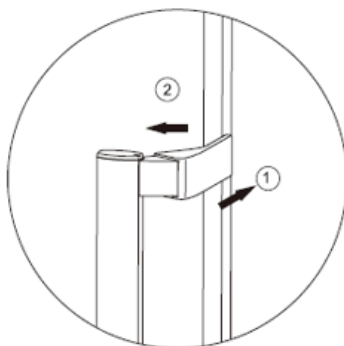

### **Espacio requerido**

- Deje suficiente espacio para poder abrir la puerta.
- Se recomienda dejar un hueco mínimo de 10 mm a los lados.

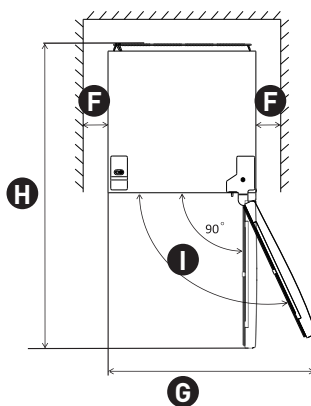
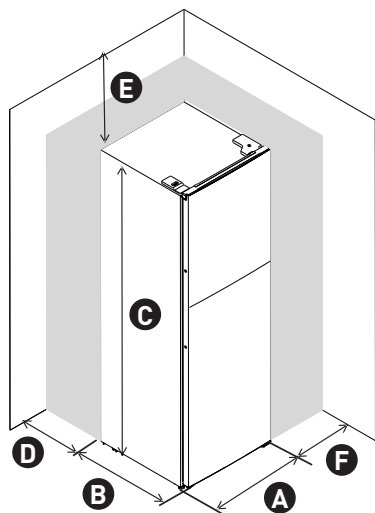

<b>A</b>	600	<b>F</b>	mín. = 10
<b>B</b>	700	<b>G</b>	835
<b>C</b>	1850	<b>H</b>	1323
<b>D</b>	mín. = 50	<b>I</b>	115°
<b>E</b>	mín. = 50		

## Nivelación del aparato

- Para ello, ajuste las dos patas niveladoras en la parte delantera de la unidad.
- Si el electrodoméstico no está nivelado, las puertas y la alineación de la junta magnética no encajarán adecuadamente.

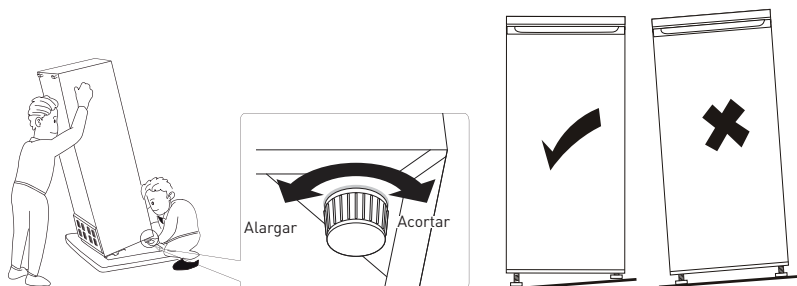

## Panel de control

### Introducción a la interfaz del usuario

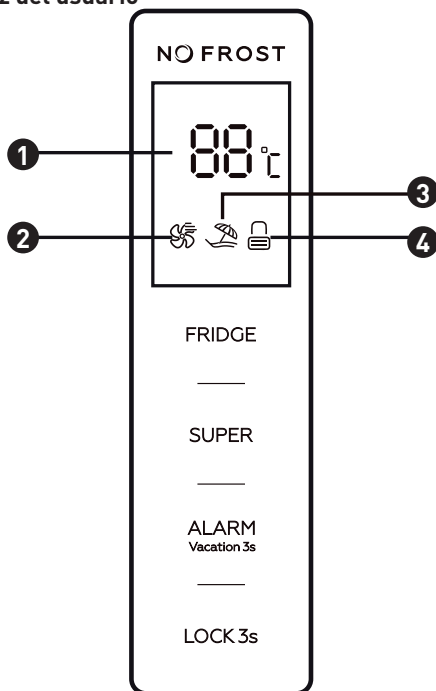

### Botones de funcionamiento

<b>FRIGORÍFICO</b>	Control de temperatura del electrodoméstico
<b>SUPER</b>	Seleccionar y quitar la selección del modo Super
<b>ALARMA/ VACACIONES</b>	Retirar alarma de puerta abierta, seleccionar y quitar la selección del modo vacaciones
<b>BLOQUEO</b>	Bloqueo y desbloqueo



## Indicador LED

- 1 Ventana de visualización para la temperatura preajustada
- 2 Icono de modo Super
- 3 Icono de modo Vacaciones
- 4 Icono de bloqueo y desbloqueo

### Ilustración de los botones

Todos los botones están activos solo en estado desbloqueado.  
Bip corto tras tocar los botones.

### **FRIGORÍFICO:** Control de temperatura del electrodoméstico

Disponible solo para modo definido por el usuario. Siga los métodos a continuación para quitar la selección del modo Super y del modo Vacaciones y, seguidamente, se selecciona el modo definido por el usuario.

Ajuste del termostato para T°C ambiente : NORMAL $\approx +24^{\circ}\text{C}$ ( $\pm 4^{\circ}\text{C}$ )	3°C
Ajuste del termostato para T°C ambiente : FRIO $\approx +16^{\circ}\text{C}$ ( $\pm 4^{\circ}\text{C}$ )	3°C
Ajuste del termostato para T°C ambiente : CALIENTE $\approx +32^{\circ}\text{C}$ ( $\pm 4^{\circ}\text{C}$ )	3°C

### **SUPER:** Seleccionar y quitar la selección del modo Super

Pulse el botón «**SUPER**» para seleccionar este modo.

Una vez seleccionado el modo Super, el icono correspondiente se encenderá y la ventana de visualización indicará 2 °C.

En modo Super, al tocar el botón «**FRIDGE**», el icono de modo Super parpadeará 3 veces, pero la temperatura del frigorífico no se modificará.

Para salir del modo Super,

- Pulse el botón «**SUPER**» para quitar la selección del modo Super;
- o al cabo de 3 horas en el modo Super, si no se realiza ninguna acción, el frigorífico volverá automáticamente al ajuste anterior.

### **ADVERTENCIA:**

En modo Super, el nivel de ruido del electrodoméstico puede ser ligeramente superior al de un funcionamiento normal.

**ALARMA/VACACIONES:** Retirar alarma de puerta abierta, seleccionar y quitar la selección del modo vacaciones

Pulsación breve del botón «**ALARM/VACATION**» para retirar la alarma de puerta abierta.

Pulsación del botón «**ALARM/VACATION**» durante 3 segundos para seleccionar el modo Vacaciones.

Una vez seleccionado el modo Vacaciones, el icono correspondiente se encenderá y la ventana de visualización indicará 17 °C. En modo Vacaciones, el botón «**FRIDGE**» permanecerá inactivo.

Una pulsación breve del botón «**SUPER**» permite salir del modo Vacaciones y entrar en el modo Super. Pulsación del botón «**ALARM/VACATION**» durante 3 segundos para quitar la selección del modo Vacaciones.

**BLOQUEO:** Bloqueo y desbloqueo

Pulsar el botón «**LOCK**» durante 3 segundos permite bloquear el panel de control y el icono de bloqueo y desbloqueo será «».

En estado bloqueado, al pulsar cualquier botón, el icono de bloqueo y desbloqueo parpadeará 3 veces.

Pulsar el botón «**LOCK**» durante 3 segundos permite desbloquear el panel de control y el icono de bloqueo desaparecerá.

En estado desbloqueado, todos los botones permanecen activos.

Si no se realiza ninguna operación durante 25 segundos, el panel de control volverá a bloquearse automáticamente.

**Alarma de puerta abierta**

Si se mantiene la puerta abierta durante más de 90 segundos, sonará la alarma de puerta abierta.

Para detener la alarma, cierre la puerta.

O pulse brevemente el botón «**ALARM/VACATION**» para retirar la alarma de puerta abierta.

## Uso

### Primera vez que utiliza el electrodoméstico

#### Limpieza del interior

Antes de utilizar el electrodoméstico por primera vez, limpie el interior y todos los accesorios con agua tibia y un poco de jabón neutro para eliminar el olor típico de un producto nuevo y luego séquelos bien.

### IMPORTANTE:

No utilice detergentes o polvos abrasivos, ya que dañarán el acabado.

### Uso diario

Coloque los alimentos en diferentes compartimentos según la siguiente tabla.

Compartimentos del frigorífico	Tipo de comida
Puerta o estantes de puerta del compartimento del frigorífico	<ul style="list-style-type: none"><li>• Alimentos con conservantes naturales, como mermeladas, zumos, bebidas y condimentos.</li><li>• No introduzca alimentos perecederos.</li></ul>
Cajón para verduras	<ul style="list-style-type: none"><li>• Las frutas, las hierbas y las verduras deben colocarse por separado en el cajón para verduras.</li><li>• No introduzca plátanos, cebollas, patatas ni ajos en el frigorífico.</li></ul>
Estante del frigorífico	<ul style="list-style-type: none"><li>• Productos lácteos, huevos</li><li>• Alimentos que no necesitan cocción, como alimentos preparados, fiambres o sobras.</li></ul>

Ajuste de temperatura recomendado: 4 °C es el valor recomendado.

En la configuración recomendada, el tiempo de almacenamiento óptimo del frigorífico es de menos de 3 días. El tiempo de almacenamiento puede reducirse con otras configuraciones.

### Accesorios

#### Estantes móviles

Las paredes del frigorífico están equipadas con una serie de guías para que puede colocar los estantes como prefiera.

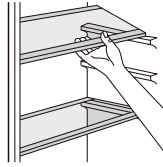

### Colocación de los estantes de las puertas

Los estantes de las puertas se pueden desmontar para su limpieza. Proceda a desmontarlos de la forma siguiente: tire gradualmente del estante en la dirección de las flechas hasta que se suelte y luego vuelva a colocarlo donde quiera.

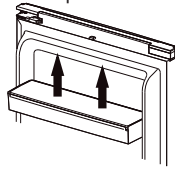

### Ajuste de la humedad en el cajón para verduras

Humedad baja: mueva el regulador hacia la izquierda

Humedad alta: mueva el regulador hacia la derecha



### **Consejos y sugerencias útiles**

- Es un refrigerador doméstico, apto para la conservación de alimentos durante periodos cortos de tiempo, como frutas, verduras, bebidas, etc. No utilizar como equipo especializado para conservar productos con requisitos de temperatura exigentes, como medicamentos, etc.
- Los alimentos cocinados deben dejarse enfriar a temperatura ambiente antes de introducirlos en el electrodoméstico.
- Se recomienda guardar los alimentos en envases herméticos antes de introducirlos en el electrodoméstico.
- No coloque alimentos directamente sobre la salida de aire, pues esto podría bloquear la salida de aire y congelar los alimentos.

## Reemplazar la bombilla

Este producto contiene una fuente de luz de clase de eficiencia energética G.

La fuente de luz de este producto solo puede ser reemplazada por profesionales calificados. Póngase en contacto con el servicio posventa si la fuente de luz dejase de funcionar correctamente.

La fuente de luz se retirará al final de la vida útil del producto para efectuar la clasificación y el reciclaje por separado.

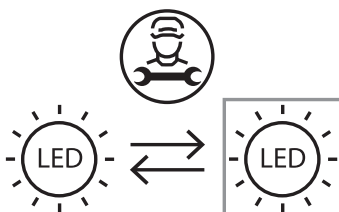

## Limpieza

Por razones de higiene, el interior del aparato, incluidos los accesorios interiores, debe limpiarse con regularidad.

### **PRECAUCIÓN:**

El aparato no debe estar conectado a la red eléctrica durante la limpieza. ¡Peligro de descarga eléctrica! Antes de limpiarlo, apague el electrodoméstico y desconecte el enchufe de la red, o apague el disyuntor o el fusible. Nunca limpie el aparato con un limpiador a vapor. Se puede acumular humedad en los componentes eléctricos y esto podría provocar una descarga eléctrica. Los vapores calientes pueden dañar las piezas de plástico. El aparato debe estar seco antes de volver a ponerlo en funcionamiento.

Los aceites etéreos y los disolventes orgánicos, como el zumo de limón o de naranja, el ácido butírico o los limpiadores que contienen ácido acético, pueden dañar las piezas de plástico.

- No permita que tales sustancias entren en contacto con las partes del aparato.
- No utilice limpiadores abrasivos

- Saque la comida del frigorífico. Guárdela en un lugar fresco, bien tapada.
- Apague el electrodoméstico y desconecte el enchufe de la red, o apague el disyuntor o el fusible.
- Limpie el electrodoméstico y los accesorios interiores con un paño y agua tibia. Después de limpiarlo, enjuáguelos con agua y séquelos.
- Una vez que todo esté seco, vuelva a poner el aparato en funcionamiento.

## Resolución de problemas

### IMPORTANTE:

Antes de solucionar los problemas, desconecte la fuente de alimentación. Los problemas que no se especifican en este manual deben ser resueltos por un electricista cualificado o una persona competente.

Es normal que el aparato emita algunos ruidos (compresor y circulación de refrigerante).

Problemas	Posible causa	Soluciones
El electrodoméstico no funciona.	El enchufe de red no está enchufado o está suelto.	Introduzca el enchufe de red.
	El fusible se ha fundido o está defectuoso.	Compruebe el fusible y cámbielo si fuera necesario.
	El enchufe está defectuoso.	Las averías de la red deben ser corregidas por un electricista.
El electrodoméstico enfría demasiado.	La temperatura está ajustada en un valor demasiado frío o el electrodoméstico está funcionando en los modos Super.	Gire el mando de regulación de la temperatura a un ajuste más caliente de manera temporal.
La comida está demasiado caliente.	La temperatura no está ajustada correctamente.	Consulte la sección Configuración de la temperatura inicial.
	La puerta ha estado abierta durante un período prolongado.	Abra la puerta solo el tiempo necesario.
	Se colocó una gran cantidad de comida caliente en el aparato en las últimas 24 horas.	Cambie la temperatura a un ajuste más frío temporalmente.
	El aparato está cerca de una fuente de calor.	Consulte la sección de Ubicación.



<b>Problemas</b>	<b>Posible causa</b>	<b>Soluciones</b>
Ruidos inusuales.	El aparato no está nivelado.	Reajuste las patas.
	El aparato toca la pared u otros objetos.	Mueva el aparato ligeramente.
	Un elemento, como un tubo, de la parte trasera del electrodoméstico, toca otra parte del electrodoméstico o la pared.	Si fuese necesario, doble con cuidado el elemento para que no moleste.

Si el error vuelve a aparecer, contacte con el servicio de posventa.

Estos datos son necesarios para resolver problemas de forma rápida y correcta. Anote los datos necesarios aquí. Consulte la placa de características.





## WARRANTY CONDITION

EN

This product has a 2-year warranty as of the date of purchase\*, covering any fault resulting from a manufacturing or material defect. This warranty does not cover defects or damage resulting from incorrect installation, improper use or abnormal wear of the appliance.

\*upon presentation of the sales receipt.

## CONDITION DE GARANTIE

FR

Ce produit est garanti pour une période de 2 ans à partir de la date d'achat\*, contre toute défaillance résultant d'un vice de fabrication ou de matériau. Cette garantie ne couvre pas les vices ou les dommages résultant d'une mauvaise installation, d'une utilisation incorrecte ou de l'usure anormale du produit.

\*sur présentation du ticket de caisse.

## GARANTIEVOORWAARDEN

NL

Dit product wordt gegarandeerd voor een periode van 2 jaar vanaf de aankoopdatum\*, voor elke storing die het gevolg is van een fabricagefout of het materiaal. Gebreken of schade door slechte installatie, onjuist gebruik of abnormale slijtage van het product worden niet gedekt door deze garantie.

\*op vertoon van kassabon.

## CONDICIONES DE GARANTÍA

ES

El certificado de garantía de este producto tiene una duración de 2 años a partir de la fecha de compra\* que se limita a los defectos de fabricación y averías del material. Se excluyen de la garantía deficiencias o daños originados por una mala instalación, errores en la manipulación o por un uso inadecuado.

\*previa presentación del comprobante de compra.

MADE IN PRC

---

ELECTRO DEPOT

1 route de Vendeville

59155 FACHES-THUMESNIL

FRANCE



CKVBG-F06