

Freezer
Congélateur
Diepvriezer
Congelador

977518 - UF NF 240 E S180C

INSTRUCTIONS FOR USE02
CONSIGNES D'UTILISATION34
GEBRUIKSAANWIJZINGEN66
INSTRUCCIONES DE USO98

VALBERG

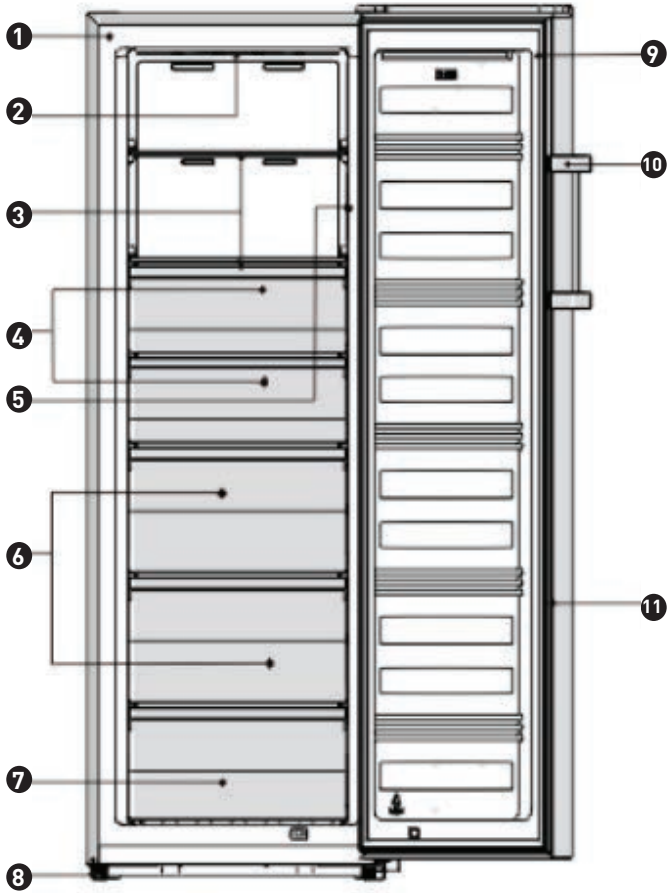

Thanks!

Thank you for choosing this VALBERG product. Chosen, tested and recommended by ELECTRO DEPOT, the products of the VALBERG brand are easy to use, reliable and of an impeccable standard. Thanks to this appliance, you can be sure that each use will bring you satisfaction.

Welcome to ELECTRO DEPOT.

Visit our website: www.electrodepot.fr



A

Preview of the appliance

Description of the appliance

B

Using the appliance

Installing your new appliance
Display controls
Using your appliance
Reversing the door

C

Useful information

Cleaning and care
Helpful hints and tips
Troubleshooting
Disposal of the appliance

Description of the appliance

- 1 Cabinet
- 2 LED light
- 3 Glass shelf
- 4 Upper drawer parts
- 5 Display
- 6 Middle drawer parts
- 7 Lower drawer part
- 8 Adjustable bottom feet
- 9 Freezer door
- 10 Handle (optional)
- 11 Freezer gasket

- Due to unceasing modification of our products, your freezer may be slightly different from this instruction manual, but its functions and using methods remain the same.
- To get the best energy efficiency of this product, please place all shelves, drawers and baskets on their original position as the illustration above.

Installing your new appliance

Before using the appliance for the first time, you should be informed of the following tips.

WARNING

For proper installation, this freezer must be placed on a level surface of hard material that is the same height as the rest of the flooring. This surface should be strong enough to support a fully loaded freezer.

The rollers, which are not castors, should be only used for forward or backward movement. Moving the freezer sideways may damage your floor and the rollers.

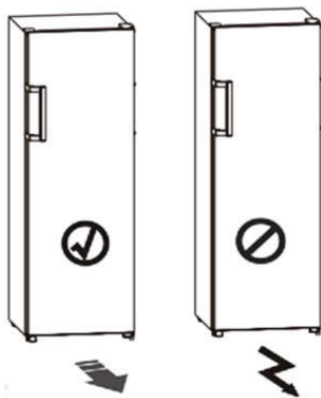

Ventilation of appliance

In order to improve efficiency of the cooling system and save energy, it is necessary to maintain good ventilation around the appliance for the dissipation of heat. For this reason, sufficient clear space should be available around the freezer.

Suggest: It is advisable for there to be 50-75mm of space from the back to the wall, at least 100mm from its top, at least 100mm from its side to the wall and a clear space in front to allow the doors to open 130°. As shown in follow diagrams.

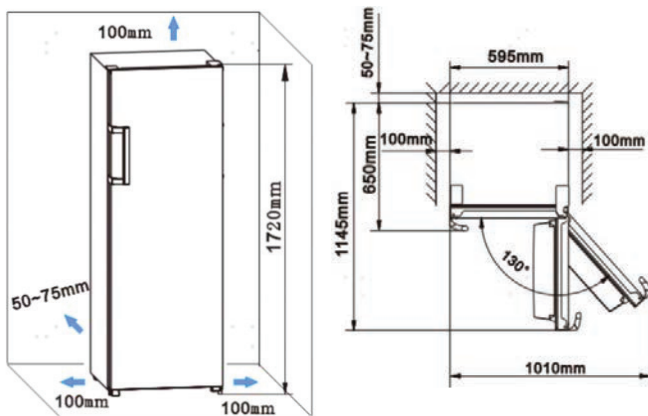
**NOTE**

This appliance performs well within the climate class from SN to T showed in the table below. It may not work properly if being left at a temperature above or below the indicated range for a long period.

Climate class	Ambient temperature
SN	+10°C to +32°C
N	+16°C to +32°C
ST	+16°C to +38°C
T	+16°C to +43°C

- Stand your appliance in a dry place to avoid high moisture.
- Keep the appliance out of direct sunlight, rain or frost. Stand the appliance away from heat sources such as stoves, fires or heaters.

Leveling of appliance

- For sufficient leveling and air circulating in the lower rear section of the appliance, the bottom feet may need to be adjusted. You can adjust them manually by hand or by using a suitable spanner.

- To allow the doors to self-close, tilt the top backwards by 10-15mm.

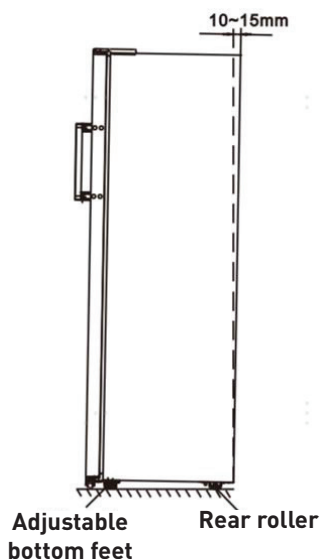

Installing the door handles

For the convenience of transportation, the door handles are separately provided in a plastic bag, you can install the door handles as follows.

- Lever screw covers on the left side of the door, and then put them back to the plastic bag.
- Match the handle on the left side of the door, keeping axes of the screw holes in the handle and the door in a line, as the picture shows.
- Fix the handle with the special screws provided in the plastic bag.

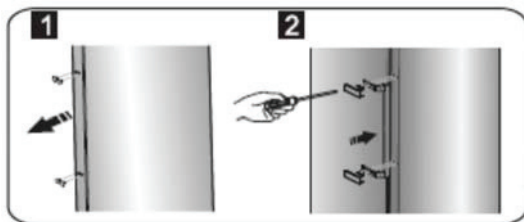

Display controls

Use your appliance according to the following control regulations, your appliance has the corresponding functions and modes as the control panels showed in the pictures below. When the appliance is powered on for the first time, the backlighting of the icons on display panel starts working. If no buttons have been pressed and the doors are closed, the backlighting will turn off.

Display panel inside

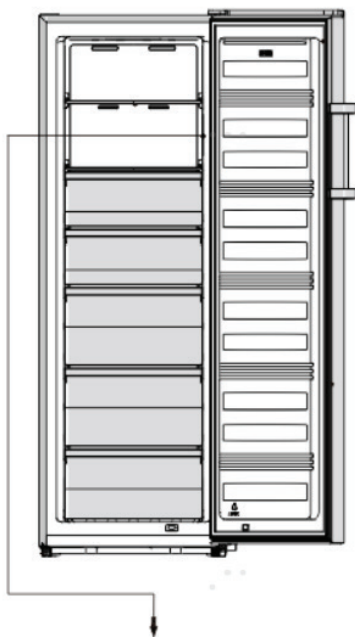



Controlling the temperature

For optimum food preservation, we recommend that when you start your freezer for the first time the temperature for the freezer is set to -18°C (0°F) if you want to change the temperature follow the instructions below.

CAUTION

When you set temperature, you set an average temperature for the whole freezer cabinet. Temperature inside each compartment may vary from the temperature values displayed on the panel, depending on how much food you store and where you place them. Ambient temperature may also affect the actual temperature inside the appliance.

NOTE

High temperature setting will accelerate food waste.

Temp

In the unlocked state, you can switch the display mode from °C to °F by press the **Set Temp.** °C/°F Hold 3sec button for 3 seconds.

In the unlocked state, press **Set Temp.** °C/°F Hold 3sec button, when the **°C** light is on, the freezer set temperature is cyclically adjusted between -14°C and -24°C.

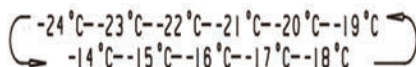

When the **°F** light is on, the freezer set temperature is cyclically adjusted between 7°F and -11°F.

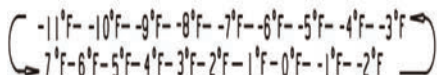

Thermostat setting for ambient T°C : NORMAL ≈ +24°C (± 4°C)	-19°C
Thermostat setting for ambient T°C : COLD ≈ +16°C (± 4°C)	-19°C
Thermostat setting for ambient T°C : HOT ≈ +32°C (± 4°C)	-19°C

Super Freeze

Super Freeze will quickly lower the temperature within the freezer so food will freeze faster. This feature also helps to keep the vitamins and nutrition of fresh food for longer period.

- In the unlocked state, press **Super Freeze** button to enter the Super Freeze mode, the Super Freeze icon is lit and the temperature is set to -24°C(-11°F).
- To freeze fresh food activate the Super Freeze function at least 24 hours before placing the food to complete prefreezing
- Super Freeze mode automatically exits after about 52 hours.
- When Super Freeze function is on, in the unlocked state, you can switch it off by pressing **Super Freeze** button and the freezer temperature setting will revert back to the previous setting.



Eco

If you are going to be away for a long period of time, you can turn it to Eco mode to save on electricity.

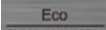
- In the unlocked state, press **Eco** Child Lock Hold 3sec button to enter the Eco mode, the Eco icon is lit and the temperature is set to -17°C 1°F.

- When the Eco function is on, in the unlocked state, you can switch it off by pressing  button. The freezer temperature setting will revert back to the previous setting.

Child Lock

When the  light is On, the freezer is locked. Press and hold the  button for 3 seconds, the  light is off. The freezer is in the unlocked state, it can perform other button operation.

If no button have been press for 20 seconds, the light  will be on.

Alarm

• **Alarm** In case of alarm,  icon will be flashing and there will be buzzing sound.





Door Alarm

When the door is open for over 2 minutes, the door alarm will sound, meanwhile the display panel show «dr». In case of door alarm, buzzer will sound 3 times every 1 min. 

After the door alarm time exceeds more than 10 minutes, the buzzer stops beeping, the  icon is off, and the display screen shows normal. The door alarm can also be cleared by closing the door.

To save energy, please avoid keeping the door open for a long time when using the appliance.

Power

 Pressing and hold the  button for 3 seconds to turn the power function on or off. When the freezer is working, In the unlocked state, you can switch the appliance off by pressing  button for 3 seconds, the  light is on, meanwhile the display panel show “ - - ”

IMPORTANT

Do not store any food in the freezer during this time.

When the freezer is in standby mode and unlocked, press the  button for 3 seconds, the  light is off, the freezer will turn on and the display will shows normal.

NOTE

The display control only can be setted in the unlocked state.

Using your appliance

Your appliance has the accessories as the «Description of the appliance» showed in general, with this part instruction you can have the right way to use them. We recommend that you read through them carefully before using the appliance

Shelf in Refrigerator chamber

- There are shelves in freezer chamber, and they can be taken out to be cleaned.



Freezer Drawer

- It is used to store food which needs to be frozen, including meat, fish, ice cream, etc.

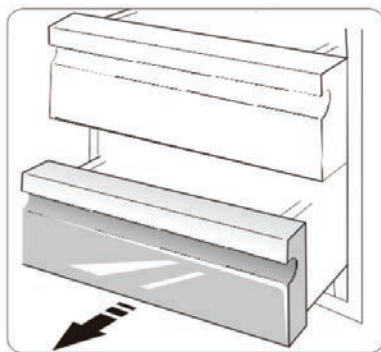

Installing refrigerators in pairs

- Your freezer can be installed with fridge in pairs.
- It can be installed by installation pairs supplied like this, but the energy consumption will increase slightly.

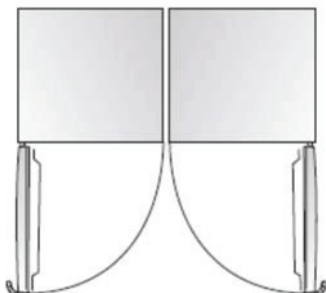

Reversing the door

The side in which the door opens can be changed from the right side (as supplied) to the left side, if the installation site allows for it. Tools you will need:

Not provided



8mm socket wrench



Thin-blade screwdriver



Putty knife



Cross-shaped screwdriver



Monkey wrench



7mm wrench

Additional parts (in the plastic bag)



Left Hinge



Left Hinge Cover



Right Screw Cover

NOTE

Before you start lay the freezer on it's back in order to gain access to the base, you should rest it on soft foam packaging or similar material to avoid damaging the backboard of the freezer. To reverse the door. The following steps are generally recommended.

- Stand the freezer upright. Remove the screw hole cover and upper hinge cover (right) as follow diagram.

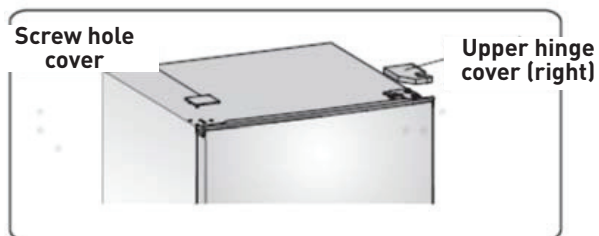

- Remove the three screws as follow diagram. Lift the right upper hinge part.

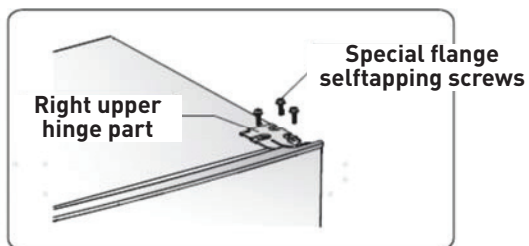

- Lift the door and place it on a padded surface to prevent scratching.

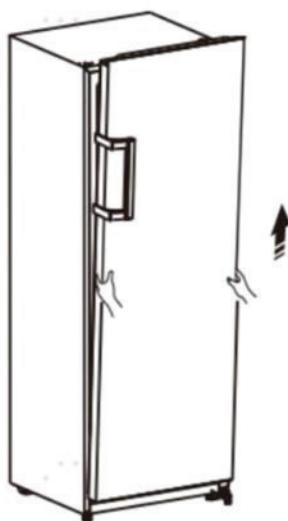

- Loose screws **3** remove part **1** and part **2** then replace them to the left side and tighten securely with screws **3**.

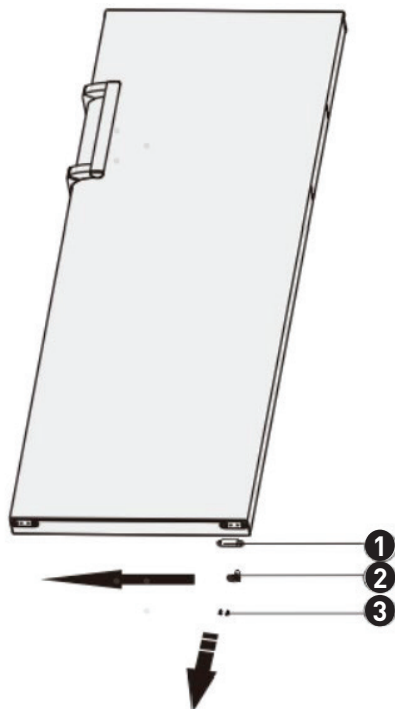

1 Door stopper

2 Limit block

3 Self-tapping screw

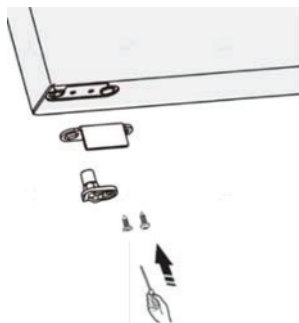

- Lay the freezer on soft foam packaging or similar material.
- Remove part **1** part **2**, and part **3** by unscrewing the screws **4**.

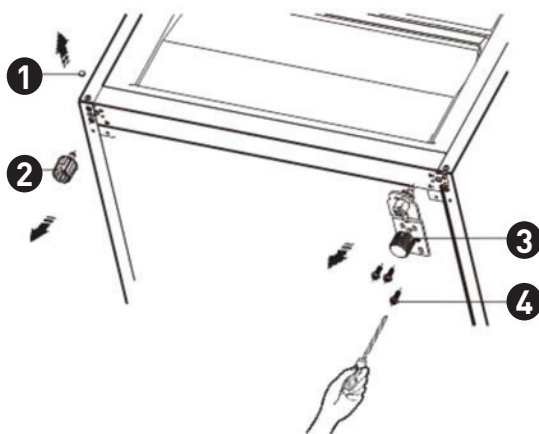

- 1** Screw cover
- 2** Adjustable bottom feet part
- 3** Right lower hinge part
- 4** Special flange self-tapping screw

- Replace part ③ to the left side and fixing it with the screws ④
- Replace part ① and part ② to another side and fixing it.

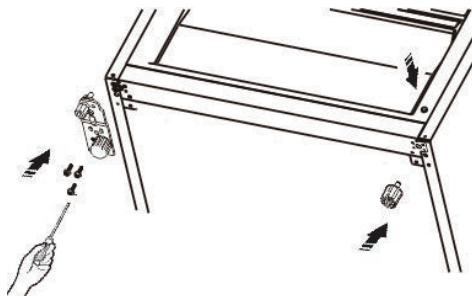

NOTE

You need move hinge axis from hole ① to ②, move adjustable bottom feet part from hole ③ to ④ before transfer.

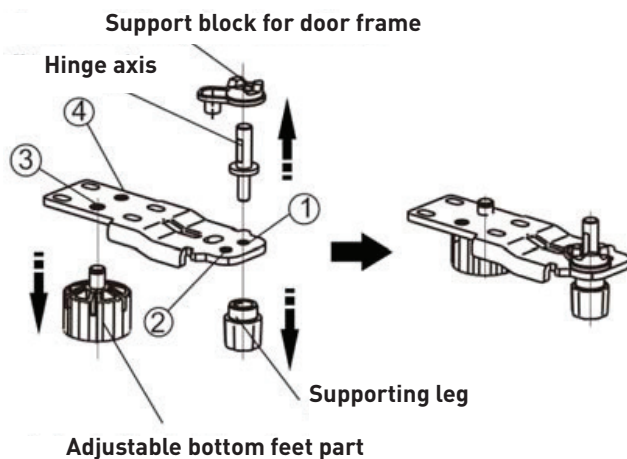

- Set the door into its new place making sure the pin enters the bushing at the lower frame section.

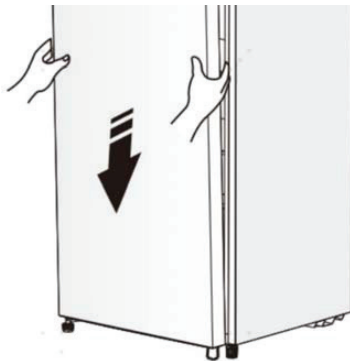

- Replace the lid by fitting the upper hinge core into the upper door's hole, securing it with the 3 screws.

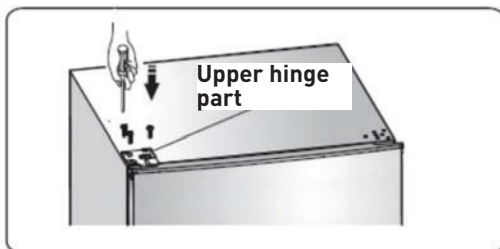

- Put the screw hole cover and upper hinge cover (left) as follow diagram.

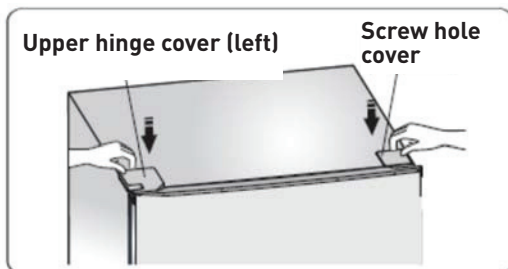

- Switch the handles from the left to the right (only for the model with handles).

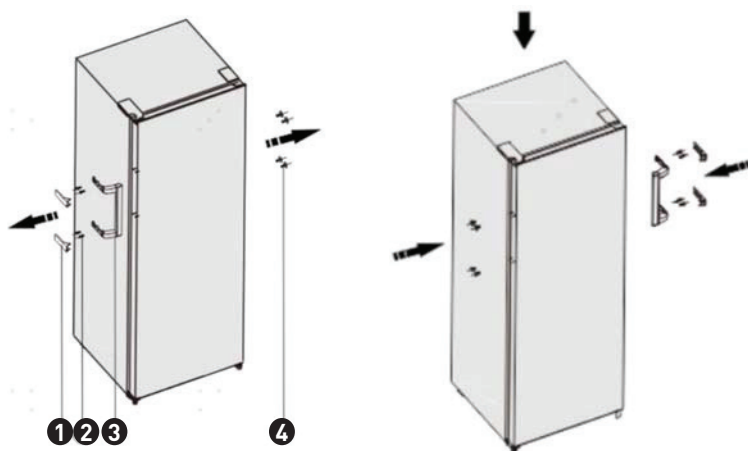

- ① Handle cover
- ② Screw
- ③ Handle part
- ④ Cover-screw cap

NOTE

Due to unceasing modification of our products, handle may be slightly different from this instruction manual, but its functions and using methods remain the same. Switch the handles from the left to the right as follow diagram.

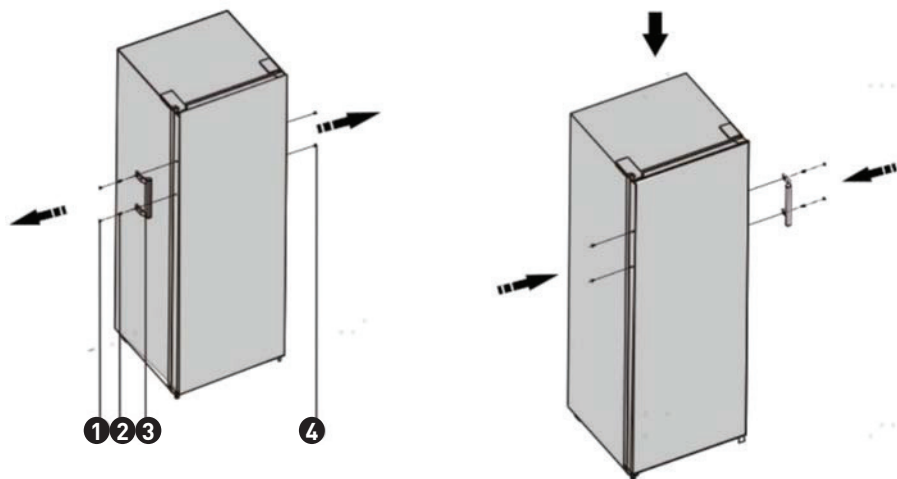

- ① Handle cover
- ② Screw
- ③ Handle part
- ④ Cover-screw cap

WARNING

When changing the side at which the door opens, the appliance must not be connected to the mains. Remove plug from the mains beforehand.

Cleaning and care

For hygienic reasons the appliance (including exterior and interior accessories) should be cleaned regularly (at least every two months).

WARNING

The appliance must not be connected to the mains during cleaning as there is a danger of electrical shock! Before cleaning switch the appliance off and remove the plug from the mains socket.

Exterior cleaning

- Wipe the control panel with a clean, soft cloth.
- Spray water onto the cleaning cloth instead of spraying directly on the surface of the appliance. This helps ensure an even distribution of moisture to the surface.
- Clean the doors, handles and cabinet surfaces with a mild detergent and then wiped dry with a soft cloth.

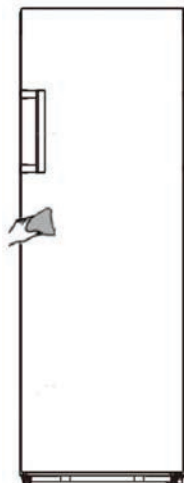

CAUTION

Don't use sharp objects as they are likely to scratch the surface.

Don't use Thinner, Car detergent, Clorox, ethereal oil, abrasive cleansers or organic solvent such as Benzene for cleaning. They may damage the surface of the appliance and may cause fire.

Interior cleaning

- You should clean the appliance interior regularly. It will be easier to clean when food stocks are low.
- Wipe the inside of the freezer with a weak solution of bicarbonate of soda, and then rinse with warm water using a wrung-out sponge or cloth.
- Wipe completely dry before replacing the shelves and baskets.
- Thoroughly dry all surfaces and removable parts before putting them back into place.

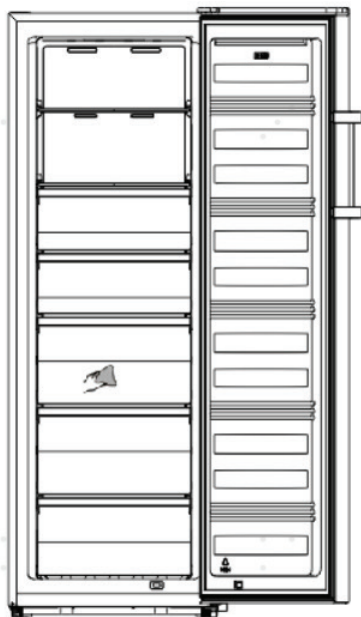

CAUTION

Do not use sharp objects to remove frost from the freezer compartment. Only after the interior is completely dry should the appliance be switched back on and plugged back into the mains socket.

Door seals cleaning

- Take care to keep door seals clean. Sticky food and drinks can cause seals to stick to the cabinet and tear when you open the door. Wash seal with a mild detergent and warm water. Rinse and dry it thoroughly after cleaning.

CAUTION

Only after the door seals are completely dry should the appliance be powered on.

Replacing the LED light

This product contains a light source of energy efficiency class F.

Light source in this product can only be replaced by qualified professionals.

Please contact after-sales service if the light source fails.

The light source shall be removed at the end of the product's useful life, with sorting and recycling done separately.

To replace the LED light, the below steps can be followed:

1. Unplug your appliance.
2. Remove light cover by pushing up and out.
3. Detach the LED and pull it while pressing the connector latch.
4. Replace LED light and snap it correctly in place.

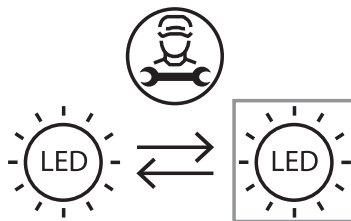

Helpful hints and tips

Energy saving tips

We recommend that you follow the tips below to save energy.

- Try to avoid keeping the door open for long periods in order to conserve energy.
- Ensure the appliance is away from any sources of heat (Direct sunlight, electric oven or cooker etc)
- Don't set the temperature colder than necessary.
- Don't store warm food or evaporating liquid in the appliance.
- Place the appliance in a well ventilated, humidity free, room. Please refer to Installing your new appliance chapter.
- If the diagram shows the correct combination for the drawers, crisper and shelves, do not adjust the combination as this is designed to be the most energy efficient configuration.

Hints for freezing

- When first starting-up or after a period out of use, let the appliance run at least 2 hours on the higher settings before putting food in the compartment.
- Prepare food in small portions to enable it to be rapidly and completely frozen and to make it possible to subsequently thaw only the quantity required.
- Wrap up the food in aluminum foil or polyethylene wraps which are airtight.
- Do not allow fresh, unfrozen food to touch the food which

is already frozen to avoid temperature rise of the latter.

- Iced products, if consumed immediately after removal from the freezer compartment, will probably cause frost burns to the skin.
- It is recommended to label and date each frozen package in order to keep track of the storage time.

Hints for the storage of frozen food

- Ensure that frozen food has been stored correctly by the food retailer.
- Once defrosted, food will deteriorate rapidly and should not be re-frozen. Do not exceed the storage period indicated by the food manufacturer.

Switching off your appliance

If the appliance needs to be switched off for an extended period, the following steps should be taken prevent mould on the appliance.

1. Remove all food.
2. Remove the power plug from the mains socket.
3. Clean and dry the interior thoroughly.
4. Ensure that all the doors are wedged open slightly to allow air to circulate.

Troubleshooting

If you experience a problem with your appliance or are concerned that the appliance is not functioning correctly, you can carry out some easy checks before calling for service, please see below.

WARNING

Don't try to repair the appliance yourself. If the problem persists after you have made the checks mentioned below, contact a qualified electrician, authorized service engineer or the shop where you purchased the product.

Problem	Possible cause & Solution
<p>Appliance is not working correctly</p>	<p>Check whether the power cord is plugged into the power outlet properly.</p> <p>Check the fuse or circuit of your power supply, replace if necessary.</p> <p>It is normal that the freezer is not operating during the defrost cycle, or for a short time after the appliance is switched on to protect the compressor.</p>
<p>Odours from the compartments</p>	<p>The interior may need to be cleaned</p> <p>Some food, containers or wrapping cause odours.</p>

Problem	Possible cause & Solution
<p>Noise from the appliance</p>	<p>The sounds below are quite normal:</p> <ul style="list-style-type: none"> • Compressor running noises. • Air movement noise from the small fan motor in the freezer compartment or other compartments. • Gurgling sound similar to water boiling. • Popping noise during automatic defrosting. • Clicking noise before the compressor starts. <p>Other unusual noises are due to the reasons below and may need you to check and take action:</p> <ul style="list-style-type: none"> • The cabinet is not level. • The back of appliance touches the wall. • Bottles or containers fallen or rolling.
<p>The motor runs continuously</p>	<p>It is normal to frequently hear the sound of the motor, it will need to run more when in following circumstances:</p> <ul style="list-style-type: none"> • Temperature setting is set colder than necessary • Large quantity of warm food has recently been stored within the appliance. • The temperature outside the appliance is too high. • Doors are kept open too long or too often. • After your installing the appliance or it has been switched off for a long time.
<p>A layer of frost occurs in the compartment</p>	<p>Check that the air outlets are not blocked by food and ensure food is placed within the appliance to allow sufficient ventilation. Ensure that door is fully closed. To remove the frost, please refer to the «Cleaning and care» chapter.</p>
<p>Temperature inside is too warm</p>	<p>You may have left the doors open too long or too frequently; or the doors are kept open by some obstacle; or the appliance is located with insufficient clearance at the sides, back and top</p>

Problem	Possible cause & Solution
Temperature inside is too cold	Increase the temperature by following the «controls panel» chapter.
Doors can't be closed easily	Check whether the top of the freezer is tilted back by 10- 15mm to allow the doors to self close, or if something inside is preventing the doors from closing.

To avoid contamination of food, please respect the following instructions

- Opening the door for long periods can cause a significant increase of the temperature in the compartments of the appliance.
- Clean regularly surfaces that can come in contact with food and accessible drainage systems.
- Store raw meat and fish in suitable containers in the refrigerator, so that it is not in contact with or drip onto other food.
- Two-star frozen-food compartments are suitable for storing pre-frozen food, storing or making icecream and making ice cubes.
- One-, two- and three- star compartments are not suitable for the freezing of fresh food.

Order	Compartments TYPE	Target storage temp. [°C]	Appropriate food
1	Fridge	+2~+8	Eggs, cooked food, packaged food, fruits and vegetables, dairy products, cakes, Drinks and other foods which are not suitable for freezing.
2	【***】*-Freezer	-18	Seafood (fish, shrimp, shellfish), freshwater aquatic products and meat products (recommended time is 3 months - nutrition values and taste decrease with time), suitable for frozen fresh food.
3	***-Freezer	-18	Seafood (fish, shrimp, shellfish), freshwater aquatic products and meat products (recommended time is 3 months - nutrition values and taste decrease with time). Not suitable for freezing fresh food.
4	** -Freezer	-12	Seafood (fish, shrimp, shellfish), freshwater aquatic products and meat products (recommended time is 2 months - nutrition values and taste decrease with time). Not suitable for freezing fresh food.
5	*-Freezer	-6	Seafood (fish, shrimp, shellfish), freshwater aquatic products and meat products (recommended time is 1 month - nutrition values and taste decrease with time). Not suitable for freezing fresh food.
6	0-star	-6~0	Fresh pork, beef, fish, chicken, some packaged processed foods, etc. (Recommended to eat within the same day, preferably not later than 3 days).
7	Chill	-3~+3	Fresh/frozen pork, beef, fish, chicken, freshwater aquatic products, etc. (7 days below 0°C and above 0°C is recommended for consumption within that day, preferably no more than 2 days). Seafood (less than 0 for 15 days, it is not recommended to store above 0°C).

Order	Compartments TYPE	Target storage temp. [°C]	Appropriate food
8	Fresh Food	0-+4	Fresh pork, beef, fish, chicken, cooked food, etc. (Recommended to eat within the same day, preferably no more than 3 days).
9	Wine	+5-+20	red wine, white wine, sparkling wine etc.

NOTE

Please store different foods according to the compartments or target storage temperature of your purchased products.

If the refrigerating appliance is left empty for long periods, switch off, defrost, clean, dry, and leave the door open to prevent mould developing within the appliance.

Water dispenser cleaning (special for water dispenser products):

Clean water tanks if they have not been used for 48h; flush the water system connected to a water supply if water has not been drawn for 5 days.

WARNING

Food needs to be packed in bags before putting into the refrigerator, and liquids need to be packed in bottles or capped containers to avoid the problem that the product design structure is not easy to clean.

Merci !

Nous vous remercions d'avoir choisi ce produit VALBERG.

Choisis, testés et recommandés par ELECTRO DEPOT, les produits de la marque VALBERG sont simples d'utilisation, tout en offrant des performances fiables et une qualité irréprochable.

Grâce à cet appareil, vous êtes assuré(e) que chaque utilisation vous apportera satisfaction.

Bienvenue chez ELECTRO DEPOT.

Consultez notre site Internet : www.electrodepot.fr

A

Aperçu de l'appareil

Description de l'appareil

B

Utilisation de l'appareil

Installation de votre nouvel appareil
Commandes d'affichage
Utilisation de votre appareil
Inversion de la porte

C

Informations utiles

Nettoyage et entretien
Conseils et astuces utiles
Dépannage
Mise au rebut de l'appareil

Description de l'appareil

- ① Caisson
- ② Éclairage LED
- ③ Clayette en verre
- ④ Tiroirs du haut
- ⑤ Affichage
- ⑥ Tiroirs du haut
- ⑦ Tiroir du bas
- ⑧ Pieds réglables
- ⑨ Porte du congélateur
- ⑩ Poignée (en option)
- ⑪ Joint du congélateur

- En raison des modifications continues apportées à nos produits, votre congélateur peut être légèrement différent de celui représenté dans ce manuel d'instruction, mais ses fonctions et les instructions d'utilisation restent identiques.
- Pour obtenir le meilleur rendement énergétique de ce produit, veuillez positionner tous les clayettes, tiroirs et bacs comme montré sur l'illustration ci-dessus.

Installation de votre nouvel appareil

Avant d'utiliser l'appareil pour la première fois, vous devez lire les conseils suivants.

AVERTISSEMENT

Pour une installation correcte, ce congélateur doit être placé sur une surface plane et dure, à la même hauteur que le reste du sol. Cette surface doit être suffisamment solide pour supporter un congélateur entièrement plein.

Les roulements, qui ne sont pas des roulettes pivotantes, doivent être utilisés uniquement pour le mouvement en avant ou en arrière. Déplacer votre appareil latéralement peut endommager le sol et les roulements.

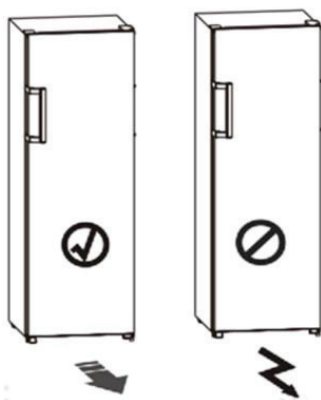

Ventilation de l'appareil

Afin d'améliorer l'efficacité du système de refroidissement et pour économiser de l'énergie, il est nécessaire de maintenir une bonne ventilation autour de l'appareil pour la dissipation de la chaleur. C'est pour cette raison qu'il convient de prévoir un espace libre suffisant autour du congélateur.

Conseil : Il est recommandé de laisser un espace de 50 à 75 mm entre la paroi arrière de l'appareil et le mur, un espace minimum de 100 mm au-dessus de l'appareil, un espace minimum de 100 mm entre ses parois latérales et les murs, ainsi qu'un espace libre à l'avant qui permette d'ouvrir la porte à 130°. Illustration dans les schémas suivants.

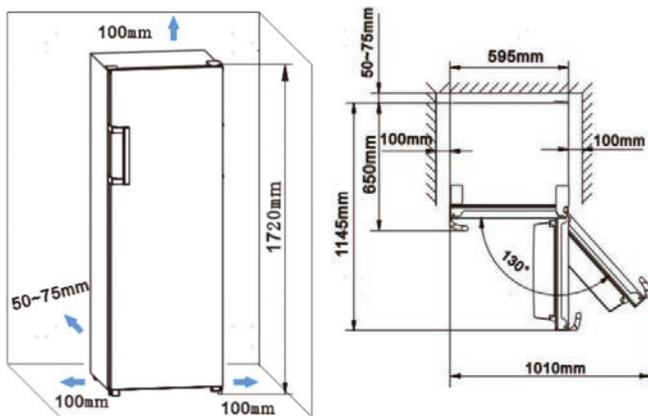

REMARQUE

Cet appareil fonctionne correctement pour les classes climatiques SN à T, tel qu'indiqué dans le tableau ci-dessous. L'appareil peut ne pas fonctionner correctement s'il est exposé pendant une période prolongée à des températures supérieures ou inférieures aux températures de la page spécifiée.

Classe climatique	Température ambiante
SN	+10 °C à +32 °C
N	+16 °C à +32 °C
ST	+16 °C à +38 °C
T	+16 °C à +43 °C

- Installez votre appareil dans un endroit sec afin d'éviter toute humidité excessive.
- Tenez votre appareil à l'écart de la lumière directe du soleil, de la pluie ou du gel. Tenez votre appareil à l'écart de toute source de chaleur telle que des cuisinières, du feu ou des radiateurs.

Mise à niveau de l'appareil

- Pour une mise à niveau correcte de l'appareil et pour que l'air puisse circuler en bas et à l'arrière, vous pouvez ajuster le pied réglable, situé sous l'appareil. Vous pouvez les régler manuellement ou en utilisant une clé appropriée.
- Pour que les portes puissent fermer toutes seules, inclinez légèrement l'appareil vers l'arrière, de 10 à 15 mm.

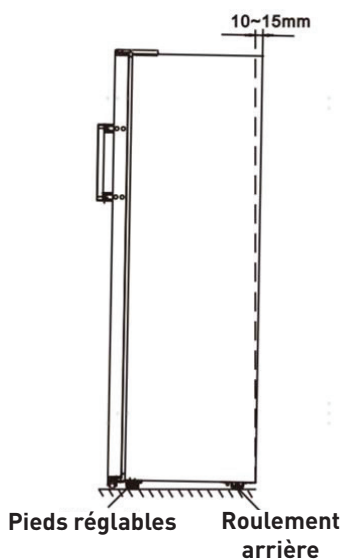

Installation des poignées de porte

Pour faciliter le transport, les poignées de porte sont fournies séparément dans un sac en plastique, vous pouvez les installer comme suit.

1. Retirez les cache vis sur le côté gauche de la porte, et remettez-les dans le sac en plastique.
2. Installez la poignée sur le côté gauche de la porte, en gardant les axes des trous de vis de la poignée et de la porte alignés, comme le montre le schéma.
3. Fixez la poignée à l'aide des vis spéciales fournies dans le sac en plastique.

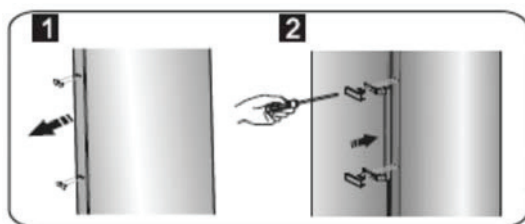

Commandes d'affichage

Utilisez votre appareil selon les directives de contrôle suivantes, votre produit possède les fonctions et les modes correspondant à ceux des panneaux de commande indiqués dans la figure ci-dessous. Lorsque l'appareil est allumé pour la première fois, le rétro-éclairage des icônes sur le panneau d'affichage se déclenche. Si aucune touche n'a été actionnée et que les portes sont fermées, le rétro-éclairage s'éteindra.

Panneau d'affichage à l'intérieur

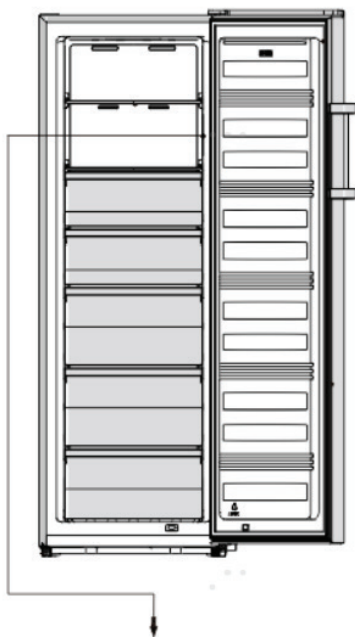



Contrôle de la température

Pour une préservation optimale des aliments, nous vous recommandons de régler la température sur -18 C (0 °F) lors du premier démarrage du congélateur. Si vous voulez changer la température, suivez les instructions ci-dessous.

ATTENTION

Lorsque vous réglez une température, vous définissez une température moyenne pour l'ensemble du caisson congélateur. Les températures à l'intérieur de chaque compartiment peuvent varier des valeurs de températures affichées sur le panneau, en fonction de la quantité de nourriture que vous stockez et de l'endroit où vous la placez. Une température ambiante haute ou basse peut également affecter la température réelle à l'intérieur de l'appareil.

REMARQUE

Le réglage sur une température élevée accélère la détérioration des aliments.

Temp

En mode déverrouillé, vous pouvez changer le mode d'affichage de °C à °F en appuyant sur le bouton **Set Temp.** pendant 3 secondes.

En mode déverrouillé, appuyez sur le bouton **Set Temp.**, quand le témoin **°C** est allumé, la température du congélateur s'ajuste de manière cyclique entre -14°C et -24°C.

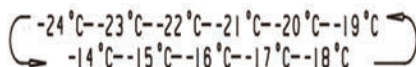

Quand le témoin **°F** est allumé, la température du congélateur s'ajuste de manière cyclique entre 7°F et -11°F.

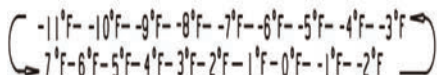

Réglage du thermostat pour T°C ambiante : NORMALE ≈ +24°C (± 4°C)	-19°C
Réglage du thermostat pour T°C ambiante : FROIDE ≈ +16°C (± 4°C)	-19°C
Réglage du thermostat pour T°C ambiante : CHAUDE ≈ +32°C (± 4°C)	-19°C

Super Freeze

Le mode super congélation permet de diminuer rapidement la température dans le congélateur pour que les aliments congèlent plus rapidement.

Cette option contribue aussi à préserver les vitamines et autres propriété nutritives des aliments frais et à conserver vos aliments plus longtemps.



- En mode déverrouillé, appuyez sur le bouton **Super Freeze** pour activer le mode super congélation, le témoin Super Freeze s'allume et la température est réglée à -24°C (-11°F).
- Pour congeler des aliments frais, activez la fonction Super congélation au moins 24 heures avant d'entreposer les aliments pour assurer la pré-congélation
- Le mode super congélation s'arrête tout seul au bout de 52 heures.
- Lorsque la fonction « Super Freeze » est activée, en mode déverrouillé, vous pouvez la désactiver en appuyant sur le bouton **Super Freeze** et la température du congélateur reviendra au réglage précédent.

Éco

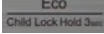
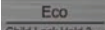
Si vous devez vous absenter pendant une longue période, vous pouvez passer le congélateur en mode Éco pour économiser de l'énergie.

- En mode déverrouillé, appuyez sur le bouton  pour activer le mode Éco, le témoin Eco s'allume et la température est réglée à -17°C (1°F).
- Quand le mode Éco est activé, en mode déverrouillé, vous pouvez l'éteindre en appuyant sur le bouton . La température du congélateur revient au réglage précédent.

Sécurité enfant

Quand le témoin  est allumé, le congélateur est verrouillé. Appuyez sur le bouton  pendant 3 secondes, le témoin  s'éteint. Une fois le congélateur en mode déverrouillé, les autres boutons peuvent être actionnés.

Si vous n'appuyez sur aucun bouton pendant 20 secondes, le témoin  s'allume.

Alarme

- **Alarm** En cas d'alarme, l'icône  clignote et un bruit de bourdonnement se fait entendre.





Alarme de porte

Quand la porte est ouverte pendant plus de 2 minutes, l'alarme de porte retentit, et le panneau d'affichage indique « dr ». En cas d'alarme de porte, le bourdonnement a lieu trois fois par minute.

Lorsque l'alarme de porte dure plus de 10 minutes, le bourdonnement s'arrête, l'icône  s'éteint et le panneau d'affichage revient à la normale. L'alarme de porte s'arrête aussi lorsqu'on ferme la porte.

Pour économiser de l'énergie, évitez de laisser la porte ouverte longtemps lorsque vous utilisez l'appareil.

Alimentation

 Appuyez sur le bouton  pendant 3 secondes pour allumer ou éteindre l'alimentation électrique. Lorsque le congélateur est en marche, en mode déverrouillé, vous pouvez éteindre l'appareil en appuyant sur le bouton  pendant 3 secondes, le témoin  s'allume et le panneau d'affichage indique « - ». - "

IMPORTANT

Ne pas stocker d'aliments dans le congélateur pendant que ce réglage est activé.

Lorsque le congélateur est en veille et déverrouillé, appuyez sur le bouton  pendant 3 secondes, le témoin  s'éteint, le congélateur s'allume et le panneau d'affichage revient à la normale.

REMARQUE

Les commandes peuvent seulement être actionnées en mode déverrouillé.

Utilisation de votre appareil

Votre appareil possède les accessoires indiqués dans la partie « Description de l'appareil », qui vous explique comment utiliser correctement ces accessoires. Nous vous recommandons de la lire attentivement avant d'utiliser l'appareil

Clayettes du compartiment congélateur

- Vous pouvez sortir les clayettes du compartiment congélateur pour les nettoyer.



Tiroirs du congélateur

- Ils servent à stocker des aliments qui doivent être congelés, comme de la viande, du poisson, des glaces etc.

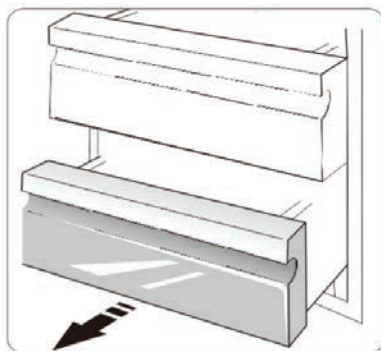

Installation des appareils en paire

- Votre congélateur peut être installé en paire avec un réfrigérateur.
- Il peut être installé de la manière suivante, mais la consommation électrique augmentera légèrement.

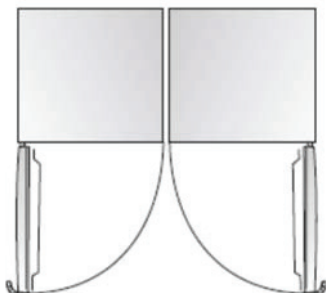

Inversion de la porte

Le sens d'ouverture de la porte peut être passé du côté droit (comme fourni) au côté gauche si le site d'installation le permet. Outils dont vous aurez besoin:

Non fournis



Clé à douille 8 mm



Tournevis fin et plat



Couteau à mastic



Tournevis cruciforme



Clé anglaise



Clé de 7 mm

Pièces supplémentaires (dans le sachet en plastique)



Charnière gauche



Cache-charnière gauche



Cache-charnière droit

REMARQUE

Avant de commencer, vous pouvez poser le congélateur sur sa face arrière pour mieux accéder à sa base. Pour éviter d'endommager la paroi arrière, nous vous conseillons de déposer l'appareil sur un emballage en mousse souple ou une matière similaire. Pour inverser la porte. Il est généralement recommandé de suivre les étapes suivantes.

- Placez le congélateur à la verticale. Retirez le cache trou de vis et le cache charnière supérieur (à droite) comme sur le schéma suivant.

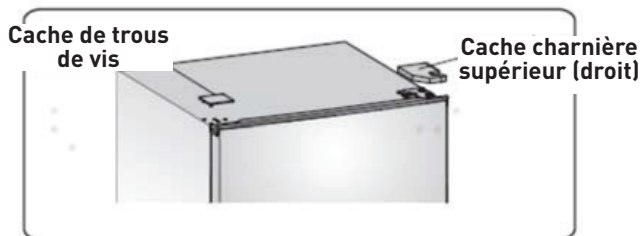

- Retirez les trois vis comme sur le schéma suivant. Soulevez la charnière en haut à droite.

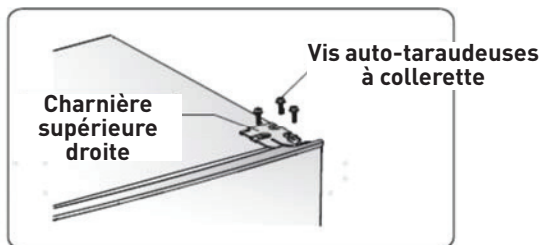

- Soulevez la porte et placez-la sur une surface matelassée afin d'éviter toute éraflure.

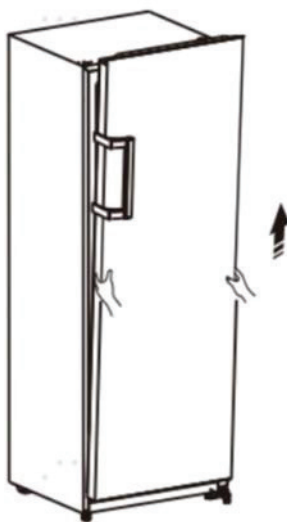

- Dévissez les vis **3**, retirez les parties **1** et **2**, puis replacez-les à gauche et fixez-les bien à l'aide des vis **3**.

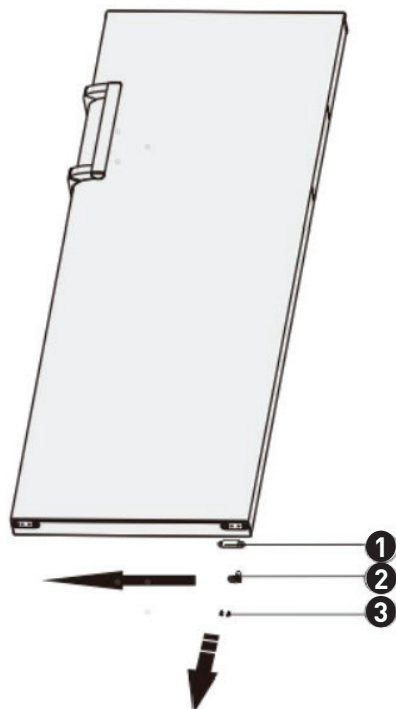

1 Cale-porte

2 Bloc limite

3 Vis auto-taraudeuse

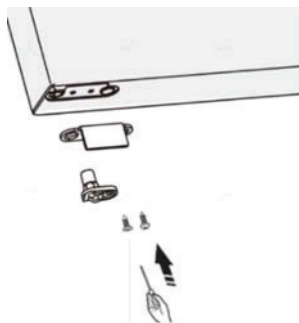

- Posez le congélateur sur un emballage en mousse souple ou une matière similaire.
- Retirez les parties **1**, **2** et **3** en dévissant les vis **4**

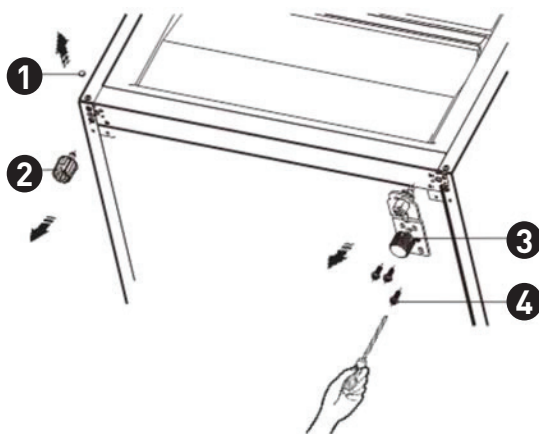

- 1** Cache vis
- 2** Pied réglable
- 3** Charnière du bas à droite
- 4** Vis auto-taraudeuse à embase spéciale

- Remplacez la partie **3** à gauche et fixez-la à l'aide des vis **4**
- Remplacez les parties **1** et **2** de l'autre côté et fixez-les.

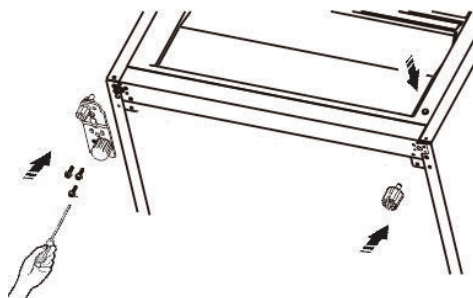

REMARQUE

Vous devez déplacer l'axe de la charnière du trou **1** vers **2**, déplacer le pied réglable de **3** vers **4** avant le transfert.

Bloc de soutien pour l'encadrement de la porte

Axe de charnière

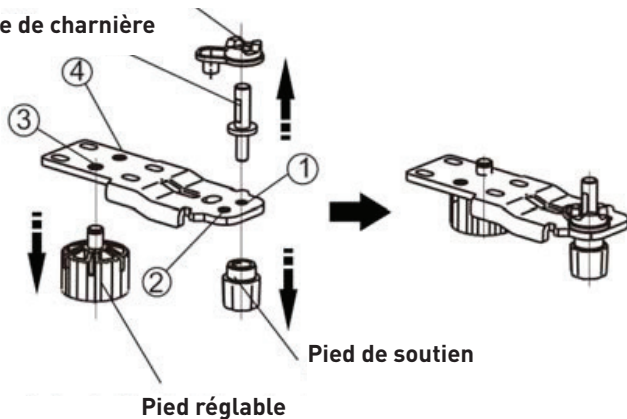

- Remettez la porte en place en vous assurant que la broche entre dans le manche en bas de l'encadrement.

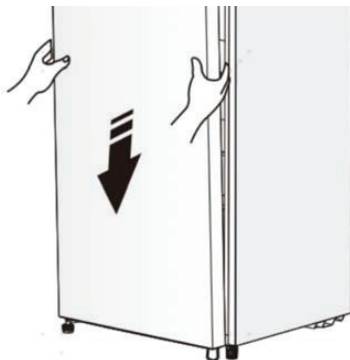

- Replacez le couvercle en installant le centre de la charnière dans le trou en haut de la porte, et fixez-le à l'aide des 3 vis.

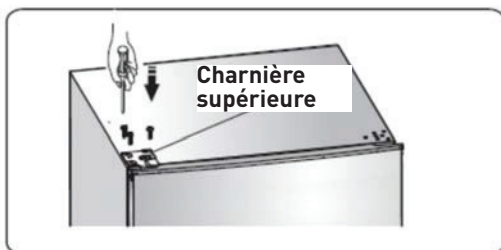

- Mettez le cache trou de vis et le cache charnière supérieur (gauche) comme sur le schéma suivant.

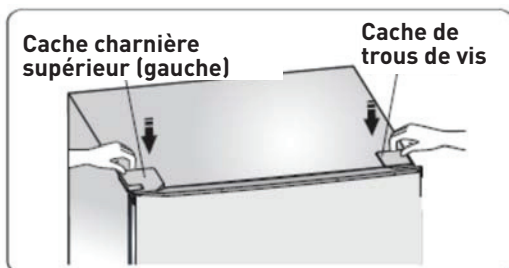

- Faites passer les poignées de la gauche vers la droite (uniquement pour les modèles avec poignées).

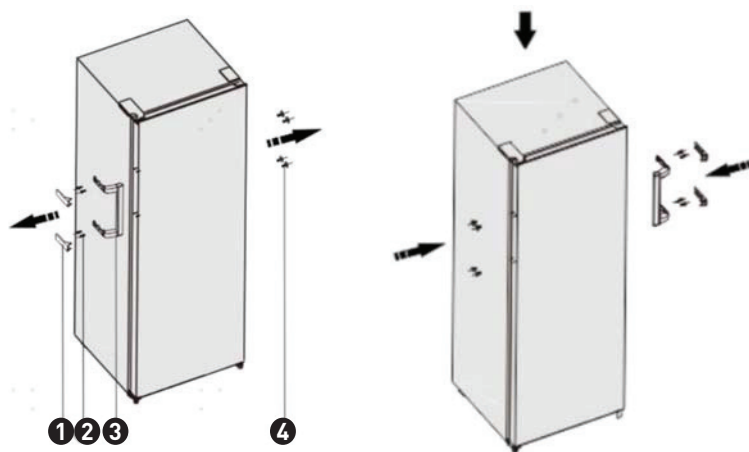

- 1 Cache poignée
- 2 Vis
- 3 Partie de la poignée
- 4 Capuchon couvre-vis

REMARQUE

En raison des modifications continues apportées à nos produits, votre congélateur peut être légèrement différent de celui représenté dans ce manuel d'instruction, mais ses fonctions et les instructions d'utilisation restent identiques. Faites passer les poignées de la gauche vers la droite, comme sur le schéma suivant.

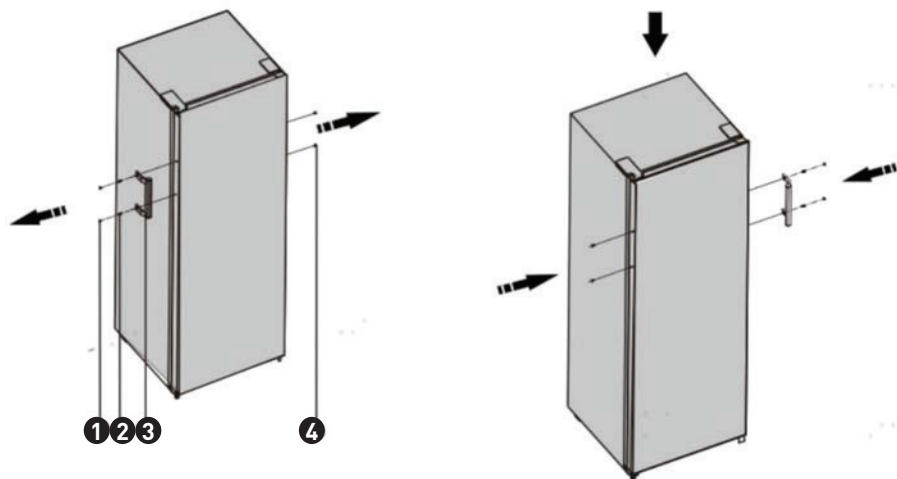

- ❶ Cache poignée
- ❷ Vis
- ❸ Partie de la poignée
- ❹ Capuchon couvre-vis

AVERTISSEMENT

Lorsque vous procédez à l'inversion de la porte, l'appareil doit être débranché. Retirez la fiche d'alimentation de la prise secteur au préalable.

Nettoyage et entretien

Pour des raisons d'hygiène, l'appareil (ainsi que ses accessoires extérieurs et intérieurs) doit être nettoyé régulièrement (au moins une fois tous les deux mois).

AVERTISSEMENT

Lors du nettoyage, l'appareil doit être débranché en raison du risque de choc électrique ! Avant tout nettoyage, mettez l'appareil hors tension et retirez la fiche d'alimentation de la prise secteur.

Nettoyage extérieur

- Essuyez le panneau de commande à l'aide d'un chiffon doux et propre.
- Aspergez l'eau sur le chiffon de nettoyage plutôt que directement sur la surface de l'appareil. Cela permettra d'humidifier la surface de façon régulière.
- Nettoyez les portes, les poignées et les surfaces de l'appareil à l'aide d'un détergent neutre, puis essuyez à l'aide d'un chiffon doux.

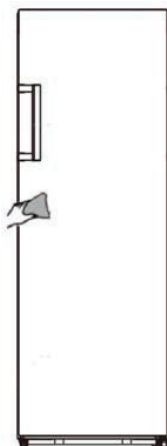

ATTENTION

N'utilisez pas d'objets tranchants qui risquent de rayer la surface.

N'utilisez pas de diluant, de détergent pour voiture, d'eau de Javel, d'huile essentielle, de nettoyant abrasif, ni de solvant organique tel que du benzène pour le nettoyage. Ces derniers endommageraient la surface de l'appareil et pourraient générer un incendie.

Nettoyage intérieur

- Vous devez nettoyer l'intérieur de l'appareil régulièrement. Le congélateur est plus facile à nettoyer lorsqu'il contient peu de produits alimentaires.
- Nettoyez l'intérieur du congélateur avec une solution diluée de bicarbonate de soude, puis rincez à l'eau tiède à l'aide d'un chiffon ou d'une éponge préalablement essorés.
- Essuyez les clayettes et les bacs de façon à ce qu'ils soient parfaitement secs avant de les remettre en place.
- Séchez soigneusement toutes les surfaces et les pièces amovibles avant de les remettre en place.

**ATTENTION**

N'utilisez pas d'objets tranchants pour retirer le givre du compartiment congélateur. L'appareil ne doit être rebranché au secteur et remis sous tension que lorsque son intérieur est parfaitement sec.

Nettoyage des joints de porte

- Pensez à bien garder les joints propres. En cas de résidus collants de nourriture et de boisson, les joints peuvent rester collés à l'appareil et se déchirer lorsque vous ouvrez la porte. Lavez les joints avec un détergent neutre et de l'eau tiède. Rincez et séchez-les soigneusement après nettoyage.

ATTENTION

L'appareil ne doit être remis sous tension que lorsque les joints de porte sont parfaitement secs.

Remplacement de la lampe LED

Ce produit contient une source lumineuse de classe d'efficacité énergétique F.

La lampe de ce produit peut uniquement être remplacée par un professionnel qualifié.

Veuillez contacter le service après-vente si la lampe ne fonctionne plus.

La source lumineuse peut être enlevée à la fin de la vie utile du produit, et triée et recyclée séparément.

Pour remplacer la lampe LED, les étapes suivantes doivent être suivies :

1. Débranchez votre appareil.
2. Retirez le couvercle de la lampe en le soulevant et en le tirant vers vous.
3. Détachez la LED et tirez-la tout en appuyant sur la languette du connecteur.
4. Remplacez la lampe LED et remettez-la correctement en place, puis remontez le couvercle.

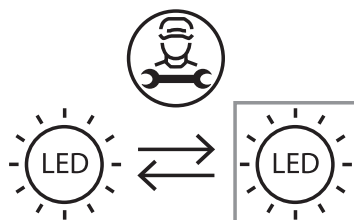

Conseils et astuces utiles

Conseils d'économie d'énergie

Nous vous recommandons de suivre les conseils suivants pour économiser de l'énergie.

- Essayez de ne pas laisser la porte ouverte trop longtemps pour préserver l'énergie.
- Assurez-vous que l'appareil est à l'écart de toute source de chaleur (lumière directe du soleil, four électrique, etc)
- Ne réglez pas sur une température plus froide que nécessaire.
- Ne stockez pas de nourriture chaude, ni de liquide en évaporation dans l'appareil.
- Installez l'appareil dans un endroit correctement ventilé et exempt d'humidité. Veuillez vous référer à la partie « Installation de votre nouvel appareil ».
- Si le schéma présente justement la combinaison de balconnets, bacs à légumes et clayettes de votre appareil, veuillez ne pas la modifier. Cette combinaison est conçue pour être la configuration la plus efficace en termes d'énergie.

Conseils pour la congélation

- Lors de la première mise en marche ou après une période de non utilisation, laissez l'appareil fonctionner pendant 2 heures minimum aux réglages les plus élevés avant de placer de la nourriture dans le compartiment.
- Préparez de petites portions pour qu'elles puissent congeler intégralement et rapidement, et pour ensuite pouvoir décongeler uniquement la quantité requise.

- Emballez hermétiquement la nourriture dans du papier aluminium ou du film alimentaire en polyéthylène.
- Ne laissez pas de denrées fraîches, non surgelées, toucher de la nourriture déjà congelée afin d'éviter toute augmentation de température de cette dernière.
- Les produits glacés, s'ils sont consommés directement sortis du congélateurs, sont susceptibles de générer des gelures sur la peau.
- Il est recommandé d'étiqueter et de dater chaque paquet de produit congelé afin de garder une trace de la durée de conservation.

Conseils pour la conservation de denrées congelées

- Assurez-vous que les denrées congelées ont été correctement stockées par le commerçant.
- Une fois décongelée, la nourriture se détériore rapidement et ne doit en aucun cas être recongelée. Ne dépassez pas la date de conservation indiquée par le producteur.

Mise hors service de votre appareil

Si l'appareil doit être mis hors service pendant une période prolongée, il convient de suivre les étapes suivantes pour empêcher toute formation de moisissure dans l'appareil.

1. Retirez tous les aliments.
2. Débranchez la fiche d'alimentation de la prise secteur.
3. Nettoyez et séchez minutieusement l'intérieur.
4. Assurez-vous que toutes les portes sont calées pour rester légèrement entrouvertes, afin de permettre à l'air de circuler.

Dépannage

Si vous rencontrez un problème avec votre appareil ou craignez que votre appareil ne fonctionne pas correctement, vous pouvez effectuer quelques vérifications simples avant de contacter le service clientèle ; veuillez observer les indications ci-dessous.

AVERTISSEMENT

N'essayez pas de réparer l'appareil vous-même. Si le problème persiste après avoir effectué les vérifications susmentionnées, contactez un électricien qualifié, un technicien agréé ou le point de vente où vous avez acheté le produit.

Problème	Causes possibles et solutions
<p>L'appareil ne fonctionne pas correctement.</p>	<p>Vérifiez si le cordon d'alimentation est correctement branché dans la prise secteur.</p> <p>Vérifiez le fusible ou le circuit de votre alimentation électrique et remplacez-le si nécessaire.</p> <p>Il est normal que le congélateur ne fonctionne pas durant le cycle de dégivrage automatique ou pendant une courte période après l'allumage de l'appareil, ceci afin de protéger le compresseur.</p>
<p>Des odeurs se dégagent des compartiments</p>	<p>L'intérieur peut nécessiter un nettoyage</p> <p>Certains aliments, récipients ou emballages peuvent causer des odeurs.</p>

Problème**Causes possibles et solutions****L'appareil fait du bruit**

Les bruits suivants sont tout à fait normaux :

- Bruit du compresseur en fonctionnement.
- Bruit de ventilation créé par le petit ventilateur du compartiment du congélateur ou des autres compartiments.
- Gargouillis similaire à celui de l'ébullition de l'eau.
- Bruit sec lors du dégivrage automatique.
- Cliquetis avant que le compresseur ne démarre.

D'autres bruits inhabituels peuvent être dus aux raisons ci-dessous ; dans ce cas, veuillez procéder aux vérifications et remédier au problème :

- Le congélateur n'est pas à niveau.
- L'arrière de l'appareil touche le mur.
- Des bouteilles ou des récipients tombent ou roulent.

Le moteur fonctionne en permanence.

Il est normal d'entendre régulièrement le bruit du moteur. Ce dernier aura besoin de fonctionner davantage dans les circonstances suivantes :

- Les réglages de température sont plus froids que nécessaires
- Une importante quantité de nourriture chaude a été récemment placée dans l'appareil.
- La température à l'extérieur de l'appareil est trop élevée.
- Les portes ont été ouvertes trop souvent ou trop longtemps.
- Après avoir installé votre appareil ou s'il a été éteint pendant une période prolongée.

Problème	Causes possibles et solutions
Une couche de givre s'est déposée dans le compartiment	Vérifiez que les sorties d'air ne sont pas bloquées par des aliments et que les aliments sont positionnés dans l'appareil de façon à permettre une ventilation suffisante. Assurez-vous que la porte est complètement fermée. Pour retirer le gel, veuillez vous référer à la partie « Nettoyage et entretien ».
La température intérieure est trop élevée	Il est possible que les portes aient été ouvertes trop souvent ou trop longtemps ; ou qu'un obstacle empêche la fermeture totale des portes ; Il est également possible que l'espace laissé sur les côtés, à l'arrière et au-dessus de l'appareil soit insuffisant.
La température intérieure est trop basse.	Augmentez la température en suivant les instructions de la partie « Panneau de commande ».
Les portes ont du mal à se fermer	Vérifiez si le haut du congélateur est basculé de 10 à 15 mm pour permettre aux portes de se refermer toutes seules, ou si quelque chose à l'intérieur empêche les portes de se fermer.

Pour éviter toute contamination des aliments, veuillez respecter les instructions suivantes

- L'ouverture trop prolongée des portes peut provoquer une hausse significative des températures dans les divers compartiments de l'appareil.

- Nettoyez régulièrement les surfaces qui sont en contact avec les aliments et avec les systèmes d'écoulement accessibles.
- Dans le congélateur, stockez la viande et le poisson crus dans des contenants adaptés pour ne pas qu'ils soient en contact ou ne dégoulinent sur d'autres aliments.
- Les compartiments congélateurs « deux étoiles » sont adaptés pour le stockage d'aliments pré-surgelés, le stockage ou la réalisation de crème glacée ou la réalisation de glaçons.
- Les compartiments de congélation Un, deux ou trois étoiles ne sont pas appropriés à la congélation d'aliments frais.

Ordre	TYPE de compartiment	Température de stockage cible [°C]	Aliments appropriés
1	Congélateur	+2~+8	Œufs, aliments cuisinés, aliments emballés, fruits et légumes, produits laitiers, gâteaux, boissons et autres aliments qui ne sont pas destinés à être congelés.
2	Congélateur (***)*	-18	Fruits de mer (poissons, crevettes, coquillages), produits aquatiques d'eau douce et produits à base de viande (temps recommandé 3 mois - les valeurs nutritionnelles et nutritives diminuent avec le temps), convient pour congeler des produits frais.
3	Congélateur ***	-18	Fruits de mer (poissons, crevettes, coquillages), produits aquatiques d'eau douce et produits à base de viande (temps recommandé 3 mois - les valeurs nutritionnelles et nutritives diminuent avec le temps). Ne convient pas pour congeler des produits frais.

Ordre	TYPE de compartiment	Température de stockage cible [°C]	Aliments appropriés
4	Congélateur **	-12	Fruits de mer (poissons, crevettes, coquillages), produits aquatiques d'eau douce et produits à base de viande (temps recommandé 2 mois - les valeurs nutritionnelles et nutritives diminuent avec le temps). Ne convient pas pour congeler des produits frais.
5	Congélateur *	-6	Fruits de mer (poissons, crevettes, coquillages), produits aquatiques d'eau douce et produits à base de viande (temps recommandé 1 mois - les valeurs nutritionnelles et nutritives diminuent avec le temps). Ne convient pas pour congeler des produits frais.
6	0-étoile	-6-0	Viande de porc, bœuf, poulet, poisson frais, certains aliments conditionnés emballés etc. (Il est conseillé de consommer ces aliments le jour même, et de préférence dans les 3 jours au maximum).
7	Refroidissement	-3-+3	Porc, bœuf, poulet frais, produits d'eau douce frais/surgelés, etc. (7 jours en dessous de 0 °C et au-dessus de 0 °C. Il est recommandé de les consommer le jour même, ou de préférence sous 2 jours maximum). Fruits de mer (température inférieure à 0 °C pendant 15 jours, il n'est pas conseillé de conserver ce type d'aliments à plus de 0 °C).
8	Produits frais	0-+4	Porc frais, bœuf, poisson, poulet, aliments cuits, etc. (Il est conseillé de consommer ces aliments le jour même, et de préférence dans les 3 jours au maximum).
9	Vin	+5-+20	vin rouge, vin blanc, vin pétillant etc.

REMARQUE

Veillez stocker les différents aliments en fonction des compartiments ou de la température de stockage prévue des produits achetés.

Si l'appareil de réfrigération est laissé vide pendant une période prolongée, veuillez le mettre hors tension, le dégivrer, le nettoyer, le sécher et laisser les portes ouvertes pour éviter toute formation de moisissure à l'intérieur de l'appareil.

Nettoyage du distributeur d'eau (spécifique aux produits avec distributeurs d'eau) :

Nettoyez les réservoirs d'eau s'ils n'ont pas été utilisés depuis 48 h ; rincez le système d'eau raccordé à une source d'eau, si de l'eau n'a pas été prélevée depuis 5 jours.

AVERTISSEMENT

La nourriture doit être emballée avant d'être placée au congélateur et les liquides doivent être mis en bouteille ou versés dans des contenants fermés étant donné que la structure conceptuelle de l'appareil n'est pas facile à nettoyer.

Bedankt!

Bedankt om dit product van VALBERG te kiezen.
ELECTRO DEPOT kiest, test, en beveelt de producten
van het merk VALBERG aan.

Ze zijn eenvoudig te gebruiken, betrouwbaar en van
onberispelijke kwaliteit.

Dankzij dit toestel kunt u er zeker van zijn dat u bij
elk gebruik volledig tevreden bent.

Welkom bij ELECTRO DEPOT.

Bezoek onze website: www.electrodepot.fr



ELECTRO DEPOT

A

Voorbeeldweergave van het toestel

Beschrijving van het toestel

B

Het toestel gebruiken

Uw nieuwe toestel installeren
Bediening weergavescherm
Uw toestel gebruiken
De deur omdraaien

C

Nuttige informatie

Reiniging en onderhoud
Nuttige tips en trucs
Probleemoplossing
Het toestel wegdoen

Beschrijving van het toestel

- 1 Behuizing
- 2 Ledlampje
- 3 Glazen legplank
- 4 Bovenste lade
- 5 Weergavescherm
- 6 Middelste lade
- 7 Onderste lade
- 8 Verstelbare voetjes
- 9 Diepvriezerdeur
- 10 Handvat (facultatief)
- 11 Diepvriezerpakking

- Aangezien onze producten voortdurend gewijzigd worden, kan uw diepvriezer lichtjes verschillen van die in de gebruikshandleiding. De functies en het gebruik blijven echter hetzelfde.
- Om het product zo energie-efficiënt mogelijk te laten werken, dient u alle legplanken, lades en manden op de originele positie te plaatsen zoals in de illustratie hierboven getoond wordt.

Uw nieuwe toestel installeren

Voor u het toestel voor de eerste keer gebruikt, dient u de volgende informatie door te nemen.

WAARSCHUWING

De diepvriezer moet op een effen oppervlak van een hard materiaal op dezelfde hoogte als de rest van de vloer geïnstalleerd worden. Dit oppervlak moet sterk genoeg zijn om een volle diepvriezer te dragen.

De rollen zijn geen rolwielletjes en mogen enkel gebruikt worden om het toestel naar voor of naar achter te bewegen. Wanneer u uw diepvriezer zijwaarts verplaatst, kan u uw vloer en de rollen beschadigen.

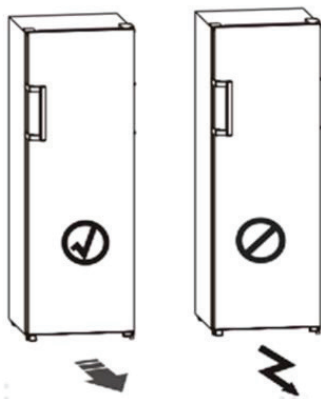

Ventilatie van het toestel

Om de efficiëntie van het koelsysteem te verbeteren en energie te besparen is het noodzakelijk om het toestel goed te ventileren zodat de hitte kan ontsnappen. Daarvoor dient er voldoende ruimte rond de diepvriezer te zijn.

Suggestie: Het is aanbevolen om 50-75 mm ruimte te voorzien tussen de achterkant en de muur, minstens 100 mm aan de bovenkant, minstens 100 mm van de zijdes tot de muur en een open ruimte aan de voorkant zodat de deur kunnen openen tot 130°. Dit wordt in de volgende diagrammen getoond.

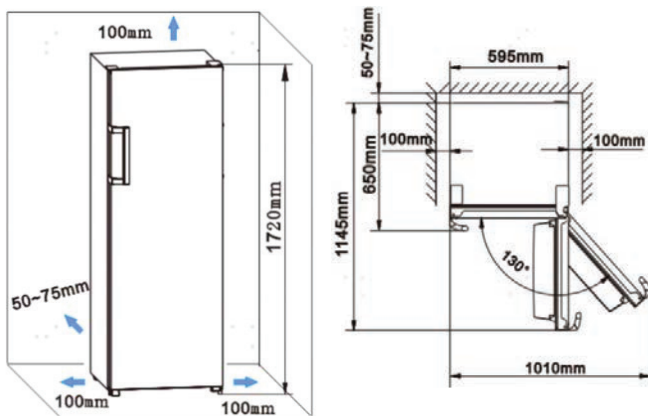

OPMERKING

Dit toestel werkt goed in klimaatklasse SN tot T zoals getoond in onderstaande tabel. Het zou kunnen dat het minder goed werkt wanneer het voor lange tijd op een temperatuur die hoger of lager ligt dan het aangegeven bereik moet werken.

Klimaatklasse	Omgevingstemperatuur
SN	+10°C tot +32°C
N	+16°C tot +32°C
ST	+16°C tot +38°C
T	+16°C tot +43°C

- Plaats uw toestel in een droge ruimte om een hoge vochtigheidsgraad te vermijden.
- Plaats het toestel niet in direct zonlicht, regen of vorst. Plaats het toestel verwijderd van warmtebronnen zoals fornuizen, vuur of verwarmingstoestellen.

Het toestel waterpas plaatsen

- De voetjes kunnen eventueel versteld worden om het toestel mooi waterpas te plaatsen en ervoor te zorgen dat de lucht kan circuleren aan de onderkant achteraan het toestel.

U kan ze manueel of met een geschikte moersleutel aanpassen.

- Til de bovenkant 10-15 mm naar achter zodat de deuren vanzelf kunnen sluiten.

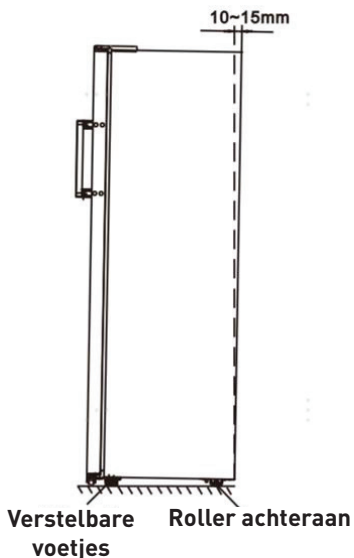

De handvatten plaatsen

De handvatten worden apart geleverd in een plastic zak. U kan ze als volgt installeren.

1. Verwijder de plaatjes van de schroeven aan de linkerkant van de deur. Plaats ze dan terug in de plastic zak.
2. Plaats het handvat aan de linkerkant van de deur. Houd de schroefholtes in het handvat en de deur op een lijn, zoals getoond op de foto.
3. Maak het handvat vast met de speciale schroeven die u in de plastic zak vindt.

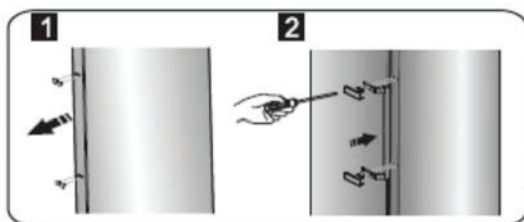

Bediening weergavescherm

Gebruik uw toestel volgens de volgende regels voor bediening. Uw toestel heeft de functies en modi zoals aangegeven op de bedieningspanelen in onderstaande afbeeldingen. Wanneer het toestel voor de eerste keer aangezet wordt, begint de achtergrondverlichting van de symbolen op het bedieningsscherm te werken. Indien er niet op knoppen gedrukt wordt en de deuren dicht zijn, gaat de achtergrondverlichting uit.

Weergavescherm binnenkant

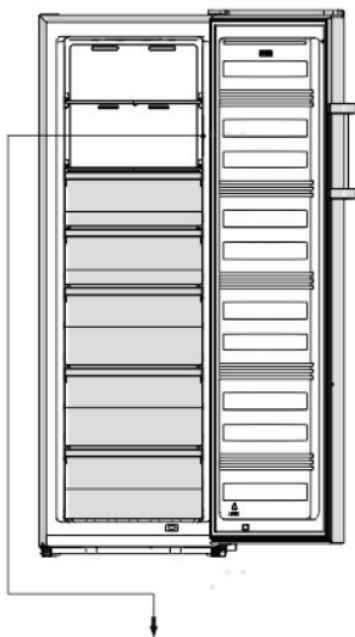



De temperatuur controleren

Wij raden aan dat u de temperatuur van de diepvriezer instelt op -18°C (0°F) wanneer u hem voor de eerste keer aanzet voor optimale bewaring van de voeding. Volg onderstaande instructies indien u de temperatuur wil veranderen.

OPGELET

Wanneer u de temperatuur instelt, stelt u een gemiddelde temperatuur in voor de hele diepvriezer. De temperatuur binnen in de vakken kan verschillen van de temperatuur die op het weergavescherm zichtbaar is, afhankelijk van hoeveel voeding u bewaart en waar u ze plaatst. De omgevingstemperatuur kan ook een invloed hebben op de huidige temperatuur in het toestel.

OPMERKING

Een hoog ingestelde temperatuur zorgt ervoor dat de voeding sneller bederft.

Temp

Wanneer het scherm niet vergrendeld is, kan u de weergavemodus veranderen van °C in °F door gedurende 3 seconden op de knop **Set Temp.** te drukken.

Druk op **Set Temp.** wanneer het scherm niet vergrendeld is. Wanneer het lampje **°C** aan is, wordt de temperatuur die voor de diepvriezer ingesteld is cyclisch aangepast tussen -14°C en -24°C.

Wanneer het **°F** lampje aan is, wordt de voor de diepvriezer ingestelde temperatuur aangepast tussen 7°F en -11°F.

Thermostaatinstelling voor ambient T ° C : NORMAAL ≈ +24°C (± 4°C)	-19°C
Thermostaatinstelling voor ambient T ° C : KOUD ≈ +16°C (± 4°C)	-19°C
Thermostaatinstelling voor ambient T ° C : HEET ≈ +32°C (± 4°C)	-19°C

Buitengewoon invriezen

Buitengewoon invriezen verlaagt de temperatuur snel binnen in de diepvriezer zodat de voeding sneller ingevroren wordt.

Deze functie helpt ook om de vitamines en voedingswaarde van verse voeding langer te bewaren.



- Druk op **Super Freeze** wanneer het scherm niet vergrendeld is om op de modus Buitengewoon koud over te schakelen. Het symbool Buitengewoon koud gaat aan en de temperatuur wordt op -24°C (-11°F) ingesteld.
- Activeer om verse voeding in te vriezen de functie Buitengewoon invriezen minstens 24 uur voor u voeding erin plaatst voor een volledig voorvriezen
- De diepvriezer komt automatisch uit de modus Buitengewoon invriezen na ongeveer 52 uur.
- Wanneer de modus Buitengewoon invriezen aan is en het scherm niet vergrendeld is, kan u de modus uitschakelen door op **Super Freeze** te drukken. De temperatuur van de diepvriezer gaat terug naar de vorige instelling.

Eco

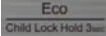
Wanneer u voor lange tijd afwezig bent, kan u de Eco-modus aanzetten om energie te besparen.

- Druk op  wanneer het scherm niet vergrendeld is om op Eco-modus over te schakelen. Het symbool Eco gaat aan en de temperatuur wordt op -17°C (1°F) ingesteld.
- Wanneer de Eco-modus aan is zonder vergrendeling, kan u ze uitschakelen door op  te drukken. De temperatuur van de diepvriezer wordt opnieuw ingesteld zoals daarvoor.

Kinderslot

Wanneer het lampje  aan is, is de diepvriezer vergrendeld. Druk op  en houd de knop gedurende 3 seconden ingedrukt. Het  lampje is uit. Wanneer de diepvriezer ontgrendeld is, kan u andere knoppen bedienen.

Wanneer er gedurende 20 seconden op geen enkele knop gedrukt wordt, gaat het lampje  aan.

Alarm

• **Alarm** Bij een alarm  knippert het symbool en hoort u een zoemgeluid.





Alarm van de deur

Wanneer de deur langer dan 2 minuten open is, gaat het alarm van de deur af. Het weergavescherm toont dan "dr". Wanneer het alarm van de deur afgaat, hoort u een zoemgeluid 3 keer per minuut.

Wanneer het alarm van de deur meer dan 10 minuten afgegaan is, stopt het zoemgeluid. Het symbool  gaat uit en het weergavescherm ziet er weer normaal uit. Het alarm van de deur kan ook gestopt worden door de deur te sluiten.



Laat de deur niet gedurende lange tijd openstaan wanneer het toestel in gebruik is om energie te besparen.

Aan/uit-knop

 Wanneer u gedurende 3 seconden op de knop  drukt en die vasthoudt, kan u het toestel aan en uit zetten. Wanneer de diepvriezer werkt en het scherm niet vergrendeld is, kan u het toestel uitschakelen door gedurende 3 seconden op de knop  te drukken. Het  licht gaat aan. Ondertussen toont het weergavescherm " -." - "

BELANGRIJK

Bewaar tijdens deze periode geen voeding in de koelkast.

Wanneer de diepvriezer in stand-bymodus is en het scherm niet vergrendeld is, drukt u gedurende 3 seconden op de knop . Het lampje  gaat uit. De diepvriezer gaat aan en het weergavescherm ziet er normaal uit.

OPMERKING

Het weergavescherm kan enkel bediend worden wanneer het niet vergrendeld is.

Uw toestel gebruiken

Uw toestel heeft toebehoren zoals aangegeven in de "Beschrijving van het toestel". In dit onderdeel van de instructies wordt uitgelegd hoe u het kan gebruiken. Wij raden aan dit zorgvuldig door te nemen voor u het toestel in gebruik neemt

Legplank in de diepvriezer

- Er zijn legplanken in de diepvriezer. Ze kunnen eruit gehaald worden voor reiniging.



Diepvriezerlade

- Deze lade wordt gebruikt om voeding te bewaren die ingevroren dient te worden, inclusief vlees, vis, ijs enzovoort.

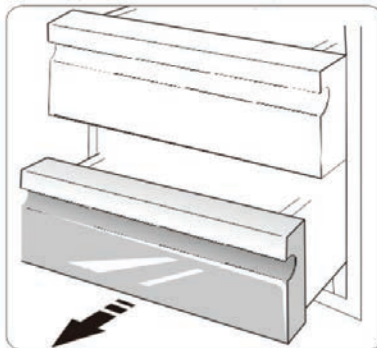

Twee toestellen installeren

- Uw diepvriezer kan samen met een koelkast geïnstalleerd worden.
- Ze kan zoals deze eenheid geleverd worden. Hierdoor neemt het energieverbruik licht toe.

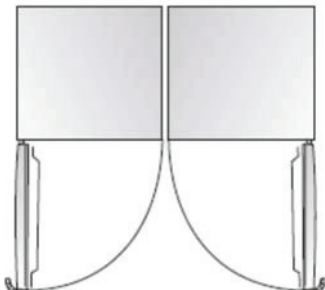

De deur omdraaien

U kan de kant waaraan de deur opent veranderen van rechts (zoals geleverd) naar links indien dat mogelijk is op de plaats waar u het toestel installeert. U heeft de volgende gereedschappen nodig:

Niet meegeleverd:



Ratel 8 mm

Schroevendraaier met dun
blad

Plamuurmes



Kruiskopschroevendraaier



Engelse sleutel



Moersleutel 7 mm

Extra onderdelen (in de plastic zak)



Linkerscharnier



Plaatje linkerscharnier



Plaatje rechterschroef

OPMERKING

U kan de diepvriezer op de achterkant leggen om gemakkelijker aan de onderkant te komen. Leg hem neer op verpakking van zacht schuim of een gelijkaardig materiaal om de achterwand van de diepvriezer niet te beschadigen. De deur omdraaien. In het algemeen zijn volgende stappen aangeraden.

- Zet de diepvriezer rechtop. Verwijder het plaatje van de schroefholte en van de bovenste scharnier (rechts) zoals op het volgende diagram.

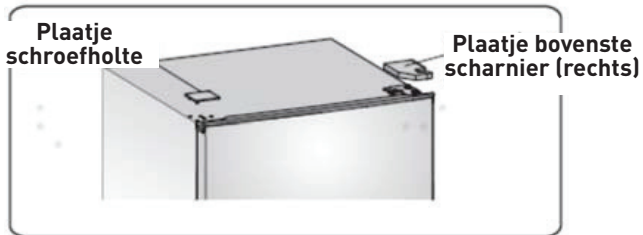

- Verwijder de drie schroeven zoals aangegeven op het volgende diagram. Til de bovenste scharnier rechts op.

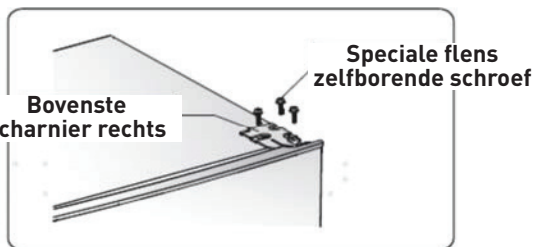

- Til de deur op en plaats ze op een zacht oppervlak om krassen te vermijden.

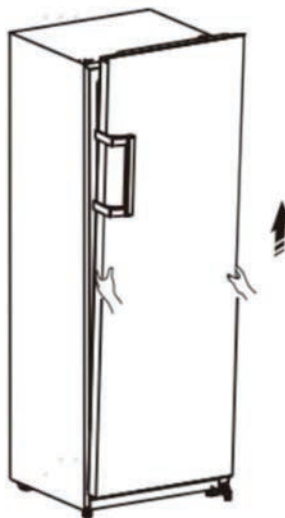

- Maak de schroeven **3** los. Verwijder onderdeel **1** en onderdeel **2** en plaats ze aan de linkerkant goed vast met schroeven **3**.

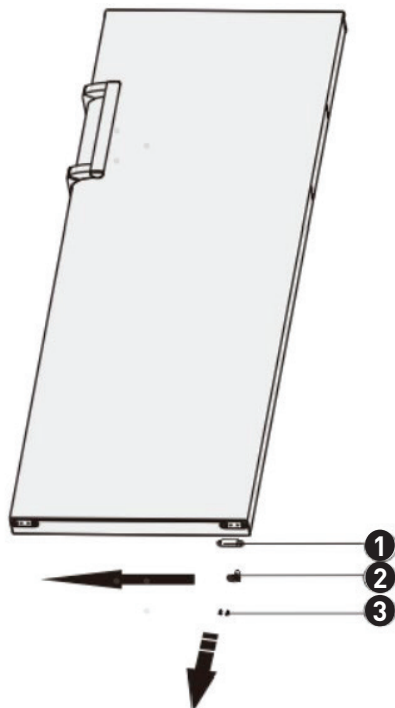

1 Deurstop

2 Stopblok

3 Zelfborende schroef



- Plaats de diepvriezer op zacht schuim of gelijkwaardig materiaal.
- Verwijder onderdeel **1**, onderdeel **2** en onderdeel **3** door de schroeven los te draaien **4**.

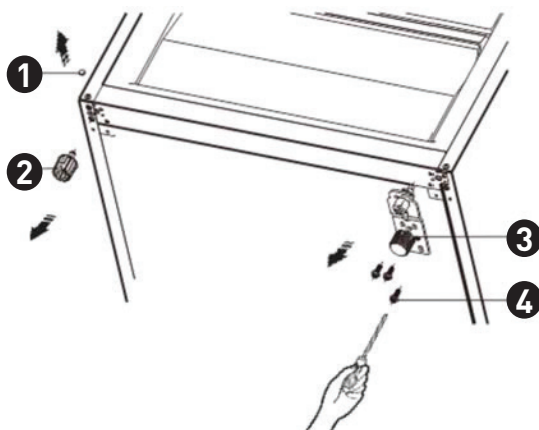

- 1** Plaatje schroef
- 2** Verstelbare voetjes
- 3** Onderste scharnier rechts
- 4** Speciale flens zelfborende schroef

- Verplaats onderdeel ③ naar de linkerkant en maak het vast met de schroeven ④
- Verplaats onderdeel ① en onderdeel ② naar de andere kant en maak vast.

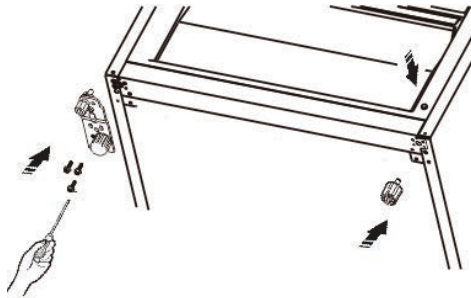

OPMERKING

U dient de as van de scharnier te verplaatsen van ① naar ②. Haal de verstelbare voetjes uit de holte ③ voor ④ de verplaatsing.

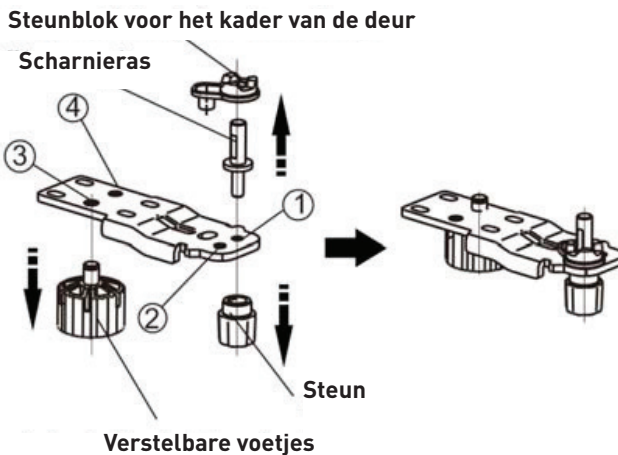

- Plaats de deur op de nieuwe plaats; zorg ervoor dat de pin in de bus zit aan de lage kant van het kader.

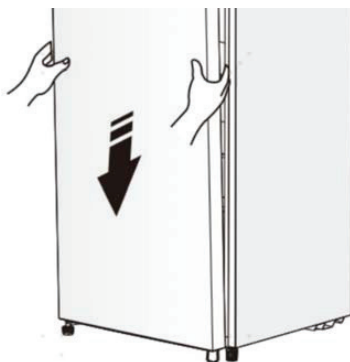

- Plaats de klep terug door de bovenste scharnier in de bovenste deurholte te plaatsen. Maak vast met de 3 schroeven.

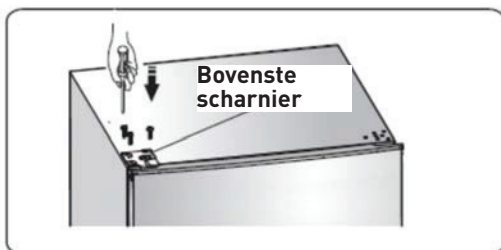

- Plaats het plaatje van de schroefholte en van de bovenste scharnier (links) zoals op het volgende diagram.

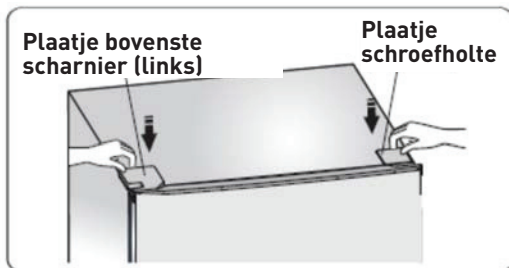

- Verplaats het handvat van de linker- naar de rechterkant (enkel voor het model met handvatten).

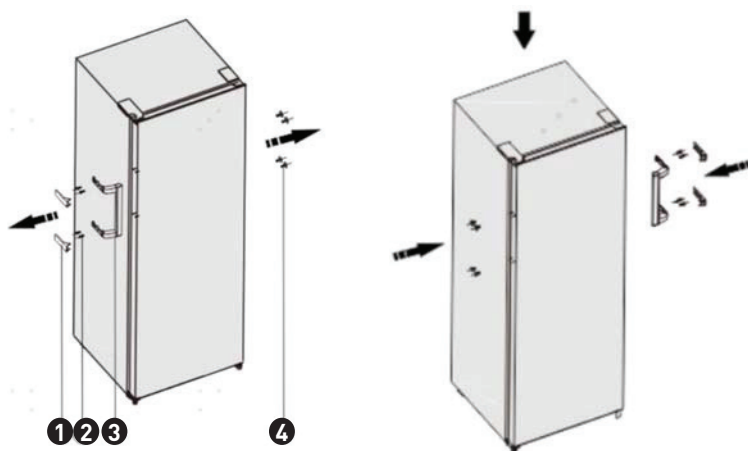

- ① Plaatje handvat
- ② Schroef
- ③ Deel van het handvat
- ④ Afdekplaatje schroef

OPMERKING

Aangezien onze producten voortdurend gewijzigd worden, kan het handvat lichtjes verschillen van dat in de gebruikshandleiding. De functies en het gebruik blijven echter hetzelfde. Verplaats het handvat van links naar rechts volgens het volgende diagram.

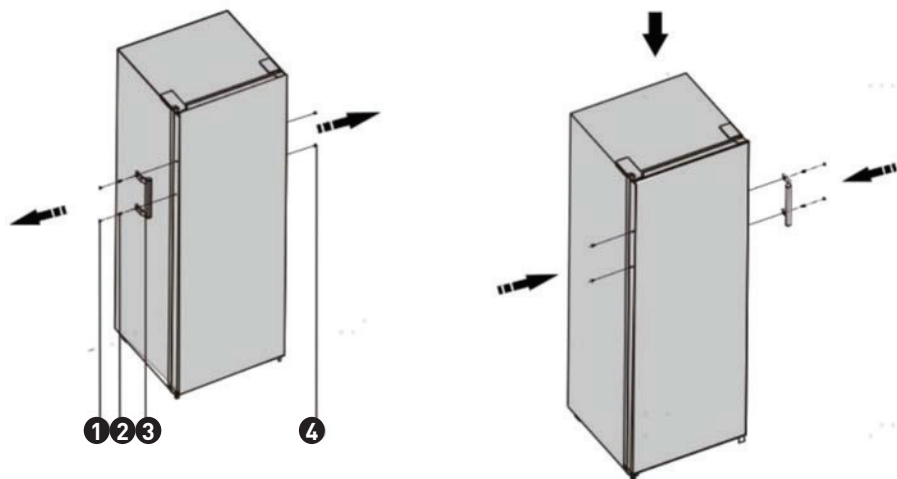

- 1 Plaatje handvat
- 2 Schroef
- 3 Deel van het handvat
- 4 Afdekplaatje schroef

WAARSCHUWING

Haal de stekker uit het stopcontact wanneer u de kant waaraan de deur opent verandert. Haal de stekker uit het stopcontact.

Reiniging en onderhoud

Om hygiënische redenen moet het toestel (inclusief de accessoires aan de binnen- en buitenkant) regelmatig worden gereinigd (minstens elke twee maanden).

WAARSCHUWING

Haal de stekker uit het stopcontact wanneer u het toestel schoonmaakt. Risico op elektrische schok! Schakel het toestel uit en haal de stekker uit het stopcontact voor u het schoonmaakt.

Reiniging van de buitenkant

- Veeg het bedieningspaneel af met een propere, zachte doek.
- Sproei water op een doek in plaats van direct op het oppervlak van het toestel. Hierdoor wordt het vocht gelijkmatig over het oppervlak verspreidt.
- Maak de deuren, handvatten en oppervlakken van het toestel schoon met een zacht schoonmaakproduct en wrijf dan droog met een zachte doek.

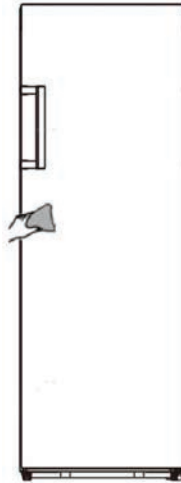

OPGELET

Gebruik nooit scherpe voorwerpen aangezien ze krassen kunnen maken op het oppervlak.

Gebruik geen verdunner, schoonmaakproducten voor auto's, bleekmiddel, etherische olie, schuurmiddelen of organische oplosmiddelen zoals benzeen voor het schoonmaken. Ze kunnen het oppervlak beschadigen en brand veroorzaken.

Reiniging van de binnenkant

- U dient de binnenkant van het toestel regelmatig schoon te maken. Dit is gemakkelijker wanneer het toestel weinig voedsel bevat.
- Wrijf de binnenkant van de diepvriezer schoon met een oplossing met een beetje zuiveringszout en spoel dan met warm water met behulp van een uitgewrongen spons of doek.
- Veeg droog voor u de planken en manden terug plaatst.

- Droog alle oppervlakken en verwijderbare onderdelen zorgvuldig voor u ze terugplaatst.

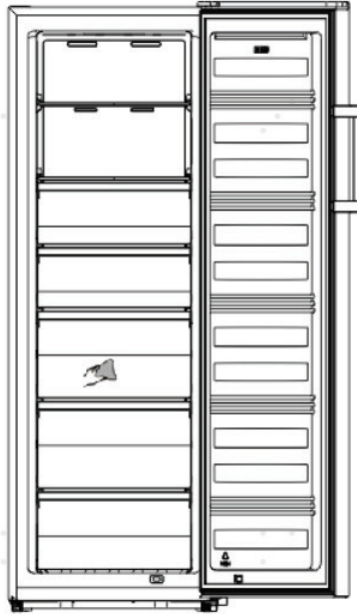

OPGELET

Gebruik geen scherpe voorwerpen om ijs uit het diepvriesvak te verwijderen. Pas wanneer het toestel volledig droog is, kan u de stekker opnieuw in het stopcontact steken en het toestel opnieuw inschakelen.

Reiniging van de deurdichtingen

- Zorg ervoor dat de deurdichtingen schoon blijven. Plakkerige voeding en dranken kunnen ertoe leiden dat de dichtingen aan de kast plakken en scheuren wanneer u de deur opent. Was de dichting met een zacht schoonmaakproduct en warm water. Spoel en droog zorgvuldig af na reiniging.

OPGELET

Schakel het toestel enkel opnieuw in wanneer de deurdichtingen volledig droog zijn.

Ledlampje vervangen

Dit product heeft een lichtbron van energie-efficiëntieklasse F.

De lichtbron van dit product mag enkel vervangen worden door gekwalificeerde professionals.

Gelieve contact op te nemen met de dienst na verkoop wanneer de lichtbron defect is.

De lichtbron dient op het einde van de levensduur van het product te worden verwijderd, waarbij het sorteren en recycleren afzonderlijk gebeurt.

Volg de volgende stappen om het ledlampje te vervangen:

1. Haal de stekker van het toestel uit het stopcontact.
2. Duw het plaatje van de lamp naar boven en naar buiten om het te verwijderen.
3. Haal de led eruit en trek eraan door op het verbindingstuk te duwen.
4. Plaats een nieuw ledlampje en klik het juist op zijn plaats.

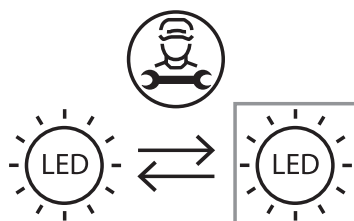

Nuttige tips en trucs

Tips om energie te besparen

Wij raden u aan onderstaande tips toe te passen om energie te besparen.

- Laat de deur niet lang openstaan om energie te besparen.
- Plaats het toestel verwijderd van warmtebronnen (direct zonlicht, elektrische oven of fornuis enzovoort)
- Zet de temperatuur niet lager dan noodzakelijk.
- Zet geen warme voeding of verdampende vloeistoffen in het toestel.
- Plaats het toestel in een goed geventileerde, vochtvrije ruimte. Zie hoofdstuk "Uw nieuw toestel installeren."
- Het diagram toont de juiste combinatie van lades, groentelade en rekken. Verander dit niet aangezien deze opstelling ontworpen is om zo energie-efficiënt mogelijk te werken.

Tips voor het invriezen

- Wanneer u het toestel voor de eerste keer aanzet of na een periode waarin het niet gebruikt wordt, dient u het toestel minstens 2 uur op de hogere instellingen te laten werken voor u voeding in de vakken plaatst.
- Verdeel de voeding in kleine porties zodat ze snel volledig kan invriezen en u later enkel de hoeveelheid die u nodig heeft dient te ontdooien.
- Verpak de voeding in aluminiumfolie of luchtdichte wraps in polyethyleen.
- Zorg ervoor dat verse, niet ingevroren voeding niet in

contact komt met voeding die al ingevroren is om te vermijden dat de temperatuur van de al ingevroren voeding omhoog gaat.

- Bevroren producten kunnen wanneer ze onmiddellijk nadat ze uit het diepvriesvak gehaald worden opgegeten worden verbrandingen op de huid veroorzaken.
- Het is aanbevolen om elke verpakking in de diepvriezer van een etiket met datum te voorzien zodat u de bewaartijd in het oog kan houden.

Tips om ingevroren voeding te bewaren

- Zorg ervoor dat ingevroren voeding correct bewaard wordt bij de handelaar.
- Eens ontdooid bederft de voeding snel. Ze mag niet opnieuw ingevroren worden. Bewaar de voeding niet langer dan aangegeven door de voedselproducent.

Uw toestel uitschakelen

Indien het toestel voor langere tijd uitgeschakeld moet worden, dient u de volgende stappen te volgen om schimmelvorming te vermijden.

1. Verwijder alle voeding.
2. Haal de stekker uit het stopcontact.
3. Maak de binnenkant zorgvuldig schoon en droog.
4. Zorg ervoor dat de deuren een beetje open blijven staan zodat de lucht kan circuleren.

Probleemoplossing

Indien u een probleem ondervindt met uw toestel of u denkt dat het toestel niet goed werkt, kan u een aantal gemakkelijke controles (zie hieronder) uitvoeren voor u de hersteldienst belt.

WAARSCHUWING

Probeer het toestel niet zelf te herstellen. Indien het probleem zich blijft voordien nadat u de onderstaande controles uitgevoerd heeft, dient u contact op te nemen met een gekwalificeerde technicus, een erkende hersteller of de winkel waar u het product gekocht heeft.

Probleem	Mogelijke oorzaak en oplossing
Toestel werkt niet goed	<p>Kijk na of het voedings snoer goed in het stopcontact zit.</p> <p>Kijk de zekering of kring van uw stroomvoorziening na. Vervang indien nodig.</p> <p>Het is normaal dat de diepvriezer niet werkt tijdens de ontdooicyclus of gedurende korte tijd nadat het toestel aangezet werd om de compressor te beschermen.</p>
Geurtjes in de vakken	<p>De binnenkant moet misschien schoongemaakt worden</p> <p>Sommige voeding, doosjes of verpakkingen kunnen geuren afgeven.</p>

Probleem	Mogelijke oorzaak en oplossing
<p>Lawaai van het toestel</p>	<p>Onderstaande geluiden zijn in het algemeen normaal:</p> <ul style="list-style-type: none"> • Geluid van een werkende compressor. • Geluid van bewegende lucht van de kleine ventilatormotor in het diepvriesvak of andere vakken. • Borrelende geluiden zoals wanneer water kookt. • Knallend geluid tijdens het automatisch ontdooien. • Klikkend geluid voor de compressor start. <p>Andere ongewone geluiden zijn te wijten aan hieronder vermelde redenen. U dient dit wellicht na te kijken en actie te ondernemen:</p> <ul style="list-style-type: none"> • De behuizing is niet waterpas. • De achterkant van het toestel raakt de muur. • Flessen of doosjes vallen of rollen.
<p>De motor draait de hele tijd</p>	<p>Het is normaal dat u regelmatig de motor hoort. In de volgende omstandigheden moet hij meer werken:</p> <ul style="list-style-type: none"> • De temperatuur is lager ingesteld dan noodzakelijk • Er werd onlangs een grote hoeveelheid warme voeding in het toestel geplaatst. • De temperatuur buiten het toestel is te hoog. • De deuren blijven te lang open of worden te vaak geopend. • Nadat u het toestel geïnstalleerd heeft of het voor een lange tijd uitgeschakeld was.
<p>Het vak is bedekt met een laag ijs</p>	<p>Kijk na of de luchtuitletten niet geblokkeerd worden door voeding. Zorg ervoor dat voeding zo in het toestel geplaatst is dat ventilatie mogelijk is. Zorg ervoor dat de deur volledig dicht is. Zie het hoofdstuk "Reiniging en onderhoud" om het ijs te verwijderen.</p>

Probleem	Mogelijke oorzaak en oplossing
Temperatuur binnenin is te hoog	U heeft de deuren misschien te lang open gelaten of te vaak geopend; de deuren kunnen ook door een voorwerp opengehouden worden; er is niet voldoende ruimte aan de zijkanten, achter- en bovenkant
Temperatuur binnenin is te laag	Verhoog de temperatuur door de aanwijzingen in het hoofdstuk "Bedieningspaneel" op te volgen.
De deuren kunnen niet gemakkelijk gesloten worden	Kijk na of de bovenkant van de diepvriezer zo'n 10- 15 mm gekanteld is zodat de deuren vanzelf sluiten en of een voorwerp het sluiten van de deuren zou kunnen verhinderen.

Volg de volgende instructies om te vermijden dat het voedsel bederft

- Wanneer u de deur voor lange tijd open laat staan, kan de temperatuur van de vakken in het toestel aanzienlijk toenemen.
- Maak de oppervlakken die in contact kunnen komen met voeding en de bereikbare afvoersystemen regelmatig schoon.
- Bewaar vlees en vis in geschikte dozen in de koelkast, zodat ze niet in contact komen met of druppelen op andere voedingswaren.
- Diepvriesvakken met twee sterren kunnen gebruikt worden om reeds ingevroren voeding te bewaren en om ijs of ijsblokjes te bewaren of te maken.
- Diepvriesvakken met een, twee of drie sterren zijn niet geschikt om verse voeding in te vriezen.

Volgorde	Soort vak	Gewenste bewaar-temperatuur [°C]	Geschikte voeding
1	Koelkast	+2~+8	Eieren, bereide voeding, verpakte voeding, fruit en groenten, melkproducten, cakes, dranken en andere voeding die niet geschikt is om in te vriezen.
2	(***)*-Diepvriezer	-18	Vis en zeevruchten (garnalen, schaaldieren), producten uit aquacultuur, vleesproducten (aanbevolen bewaartijd is 3 maanden - de voedingswaarde en smaak gaan achteruit met de tijd), ingevroren verse voeding.
3	***-Diepvriezer	-18	Vis en zeevruchten (garnalen, schaaldieren), producten uit aquacultuur, vleesproducten (aanbevolen bewaartijd is 3 maanden - de voedingswaarde en smaak gaan achteruit met de tijd). Niet geschikt om vers voedsel in te vriezen.
4	** -Diepvriezer	-12	Vis en zeevruchten (garnalen, schaaldieren), producten uit aquacultuur, vleesproducten (aanbevolen bewaartijd is 2 maanden - de voedingswaarde en smaak gaan achteruit met de tijd). Niet geschikt om vers voedsel in te vriezen.
5	*-Diepvriezer	-6	Vis en zeevruchten (garnalen, schaaldieren), producten uit aquacultuur, vleesproducten (aanbevolen bewaartijd is 1 maand - de voedingswaarde en smaak gaan achteruit met de tijd). Niet geschikt om vers voedsel in te vriezen.
6	Zonder ster	-6~0	Vers varkens- en rundvlees, verse vis en kip, sommige verpakte verwerkte producten enzovoort. (Het is aangeraden om ze dezelfde dag op te eten, bij voorkeur niet later dan 3 dagen).

Volgorde	Soort vak	Gewenste bewaar-temperatuur [°C]	Geschikte voeding
7	Koelen	-3~+3	Vers/ingevroren varkensvlees, rundvlees, vis, kip, producten uit aquacultuur enzovoort (7 dagen onder 0°C; wanneer boven 0°C is het aanbevolen om ze dezelfde dag op te eten, bij voorkeur niet meer dan 2 dagen). Zeevruchten (15 dagen onder 0°C; het is niet aanbevolen ze te bewaren boven 0°C).
8	Verse voeding	0~+4	Vers varkensvlees, rundvlees, verse vis en kip, bereide voeding enzovoort. (Het is aangeraden om ze dezelfde dag op te eten, bij voorkeur niet later dan 3 dagen).
9	Wijn	+5~+20	Rode wijn, witte wijn, schuimwijn enzovoort

OPMERKING

Bewaar de verschillende voedingsmiddelen volgens de temperatuur van de vakken of de aanbevolen temperatuur van de aangekochte producten.

Indien het koeltoestel gedurende lange tijd leeg is, dient u het uit te schakelen, te ontdooien, schoon te maken en af te drogen. Laat dan de deur openstaan om schimmelvorming te voorkomen.

Reiniging van de waterdispenser (speciaal voor producten met waterdispenser):

Maak de waterreservoirs schoon wanneer ze niet gebruikt zijn in de laatste 48 uur. Spoel de waterleiding die op de watervoorziening aangesloten is indien er geen water genomen is in de laatste 5 dagen.

WAARSCHUWING

Voeding moet in zakken verpakt worden voor u ze in de koelkast legt. Vloeistoffen moeten in flessen gedaan worden of in afgesloten dozen, aangezien gemorste vloeistof moeilijk verwijderd kan worden.

¡Gracias!

Gracias por elegir este producto VALBERG. Seleccionados, probados y recomendados por ELECTRO DEPOT, los productos de la marca VALBERG son fáciles de usar, fiables y de un acabado impecable. Gracias a este aparato, puede estar seguro de que cada uso le proporcionará satisfacción.

Bienvenido a ELECTRO DEPOT.

Visite nuestra página web: www.electrodepot.es



ELECTRO DEPOT

A

**Vista previa del
aparato**

Descripción del aparato

B

Uso del aparato

Instalación de su nuevo aparato
Controles de la pantalla
Uso del aparato
Inversión de la puerta

C

Información útil

Limpieza y mantenimiento
Consejos y sugerencias útiles
Resolución de problemas
Eliminación del aparato

Descripción del aparato

- 1 Armario
- 2 Luz de LED
- 3 Estante de cristal
- 4 Piezas del cajón superior
- 5 Pantalla
- 6 Piezas del cajón intermedio
- 7 Piezas del cajón inferior
- 8 Patas inferiores ajustables
- 9 Puerta del congelador
- 10 Tirador (opcional)
- 11 Junta del congelador

- Debido a las incesantes modificaciones de nuestros productos, su congelador puede ser algo diferente al de este manual de instrucciones, pero sus funciones y métodos de uso siguen siendo los mismos.
- Para obtener la máxima eficiencia energética de este aparato, coloque todos los estantes, cajones y cestas en su posición original según la ilustración anterior.

Instalación de su nuevo aparato

ADVERTENCIA

Para una instalación adecuada, este congelador debe colocarse sobre una superficie a nivel de material duro que esté a la misma altura que el resto de suelo. Esta superficie deberá ser lo suficientemente fuerte para soportar un congelador completamente cargado.

Los rodillos, que no son ruedas, solo deben utilizarse para movimientos hacia delante y hacia atrás. Mover el congelador hacia un lado puede dañar su suelo y los rodillos.

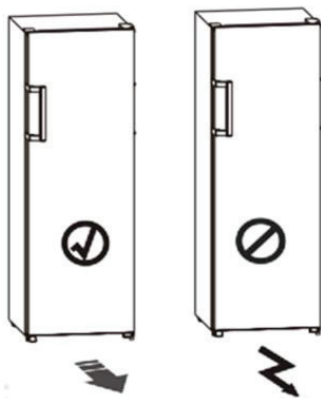

Ventilación del aparato

Para mejorar la eficiencia del sistema de refrigeración y ahorrar energía, es necesario mantener una buena ventilación alrededor del aparato para la disipación del calor. Por este motivo, se debe disponer de suficiente espacio libre alrededor del congelador.

Sugerencia: Es recomendable contar con 50-75 mm de espacio entre la parte trasera y la pared, 100 mm como mínimo desde su parte superior, 100 mm como mínimo desde el lateral hasta la pared y espacio libre delante para poder abrir las puertas a 130°. Tal y como se muestra en los siguientes diagramas.

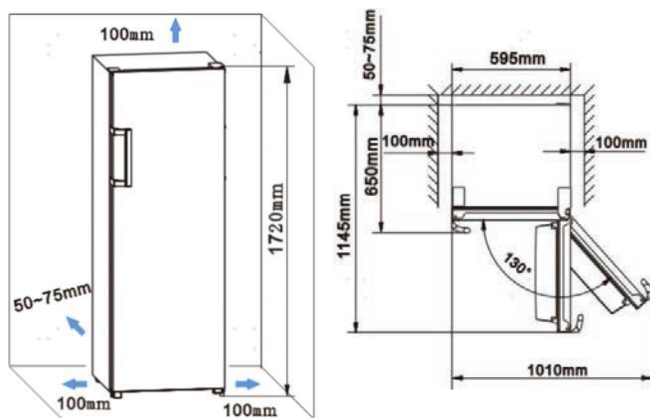
**NOTA**

Este aparato funciona bien con las clases climáticas desde SN a T mostradas en la siguiente tabla. Puede que no funcione correctamente si se deja a una temperatura superior o inferior al rango indicado durante mucho tiempo.

Clase climática	Temperatura ambiente
-----------------	----------------------

SN	Entre +10°C y +32°C
----	---------------------

N	Entre +16°C y +32°C
---	---------------------

ST	Entre +16°C y +38°C
----	---------------------

T	Entre +16°C y +43°C
---	---------------------

- Coloque su aparato en un lugar seco para evitar una gran humedad.
- Mantenga el aparato alejado de la luz directa del sol, la lluvia o la escarcha. Coloque el aparato alejado de fuentes de calor como cocinas, hogueras o calefactores.

Nivelación del aparato

- Para una nivelación y circulación de aire suficiente en la sección trasera inferior del aparato, las patas inferiores deben ajustarse. Puede ajustarlas de forma manual con la mano o utilizando una llave adecuada.

- Para permitir que las puertas se cierren solas, incline la parte superior hacia atrás 10-15 mm.

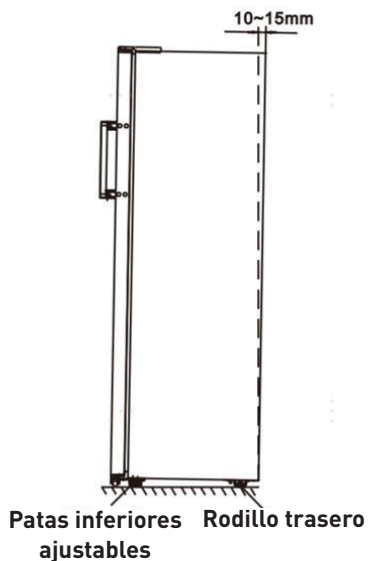

Instalación de los tiradores de la puerta

Por comodidad para el transporte, los tiradores de la puerta se suministran por separado en una bolsa de plástico, puede instalar los tiradores de la puerta de la siguiente manera.

1. Abra haciendo palanca la tapa del tornillo del lado izquierdo de la puerta, y después vuelva a ponerla en la bolsa de plástico.
2. Haga coincidir el tirador del lado izquierdo de la puerta, manteniendo los ejes de los orificios del tornillo del tirador y de la puerta alineados, como se muestra en la imagen.
3. Fije el tirador con los tornillos especiales incluidos en la bolsa de plástico.

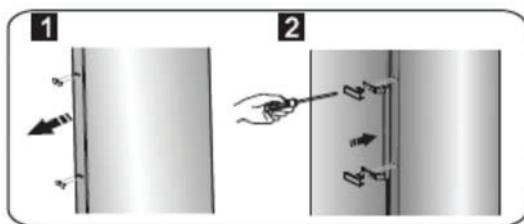

Controles de la pantalla

Use su aparato según las siguientes normas de control, su aparato tiene las funciones y modos correspondientes, tal y como se muestra en los paneles de control en las siguientes imágenes. Cuando se enciende el aparato por primera vez, la luz de fondo de los iconos de la pantalla empieza a funcionar. Si no se ha presionado ningún botón y las puertas están cerradas, la luz de fondo se apagará.

Interior del panel de la pantalla

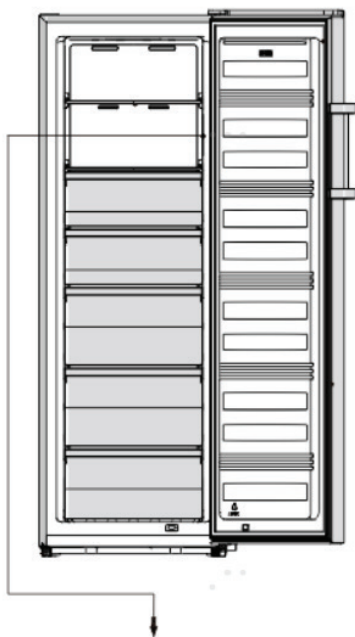



Control de temperatura

Para una conservación de los alimentos óptima, le recomendamos que cuando encienda su congelador por primera vez, configure la temperatura a -18°C (0°F), si quiere cambiar la temperatura, siga las siguientes instrucciones.

PRECAUCIÓN

Cuando configura la temperatura, se configura una temperatura media para todo el congelador. La temperatura interna de cada compartimento puede variar de los valores de temperatura mostrados en el panel, según cuantos alimentos almacene y donde los coloque. La temperatura ambiente también puede afectar a la temperatura real dentro del aparato.

NOTA

La configuración de temperatura alta acelerará el desperdicio de alimentos.

Temperatura

En el estado desbloqueado, puede cambiar el modo de visualización de °C a °F presionando el botón **Set Temp.** °C/°F Hold 3sec durante 3 segundos.

En el estado desbloqueado, presione el botón **Set Temp.** °C/°F Hold 3sec, cuando la luz **°C** esté encendida, la temperatura configurada del congelador se ajusta de forma cíclica entre -14°C y -24°C.

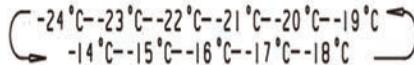

Cuando la luz **°F** esté encendida, la temperatura configurada del congelador se ajusta de forma cíclica entre 7°F y -11°F.

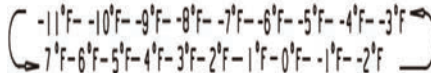

Ajuste del termostato para T°C ambiente : NORMAL ≈ +24°C (± 4°C)	-19°C
Ajuste del termostato para T°C ambiente : FRIO ≈ +16°C (± 4°C)	-19°C
Ajuste del termostato para T°C ambiente : CALIENTE ≈ +32°C (± 4°C)	-19°C

Supercongelación

El modo de supercongelación bajará rápidamente la temperatura del congelador para que los alimentos se congelen más rápido.

Esta función también ayuda a mantener las vitaminas y valores nutricionales de los alimentos frescos durante más tiempo.



- En el estado desbloqueado, presione el botón **Super Freeze** para entrar en el modo de supercongelación, el icono de supercongelación se encenderá y la temperatura se establece en -24°C (-11°F).
- Para congelar alimentos frescos, active la función de supercongelación al menos 24 horas antes de colocar los alimentos para un precongelado completo
- El modo de supercongelación deja de funcionar automáticamente después de aproximadamente 52 horas.
- Cuando la función de supercongelación está activa, en el estado desbloqueado, puede apagarla presionando el botón **Super Freeze** y la configuración de temperatura del congelador volverá a la configuración previa.

Eco

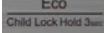
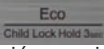
Si va a estar fuera durante un largo periodo de tiempo, puede volver al modo Eco para ahorrar electricidad.

- En el estado desbloqueado, presione el botón  para entrar en el modo Eco, el icono Eco se encenderá y la temperatura se establece en -17°C 1°F.
- Cuando la función Eco está activa, en el estado desbloqueado, puede apagarla presionando el botón . La configuración de temperatura del congelador volverá a la configuración previa.

Bloqueo infantil

Cuando la luz  está encendida, el congelador está bloqueado. Mantenga pulsado el botón  durante 3 segundos, la luz  se apagará. El congelador se encuentra en estado desbloqueado, puede realizar otras operaciones con los botones.

Si no se pulsa ningún botón durante 20 segundos, la luz  se apagará.

Alarma

• **Alarm** En caso de alarma, el icono  parpadeará y sonará un zumbido.





Alarma de la puerta

Cuando la puerta está abierta durante más de 2 minutos, sonará la alarma de la puerta, mientras que en la pantalla aparecerá «dr». En caso de alarma de la puerta, el zumbido sonará 3 veces por minuto.

Después de sonar la alarma de la puerta durante más de 10 minutos, el zumbido dejará de sonar, el icono  se apagará, y la pantalla se mostrará normal. La alarma de la puerta también se puede apagar cerrando la puerta.



Para ahorrar energía, evite mantener la puerta abierta durante mucho tiempo cuando utilice el aparato.

Encendido

 Mantenga pulsado el botón  durante 3 segundos para encender o apagar la función de encendido. Cuando el congelador está funcionando, en el estado desbloqueado, puede apagar el aparato presionando el botón  durante 3 segundos, la luz  se encenderá, mientras que en la pantalla se mostrará « - - »

IMPORTANTE

No guarde ningún alimento en el congelador durante este tiempo.

Cuando el congelador está en modo standby y desbloqueado, presione el botón  durante 3 segundos, la luz  se apagará, el congelador se encenderá y la pantalla se mostrará normal.

NOTA

El control de la pantalla solo puede configurarse en el estado desbloqueado.

Uso del aparato

Su aparato cuenta con los accesorios según se muestra en la «Descripción del aparato» en general, con esta parte del manual de instrucciones, puede obtener la forma correcta de utilizarlos. Le recomendamos que los lea detenidamente antes de utilizar el aparato

Bandeja en la cámara de refrigeración

- Hay bandejas en la cámara de congelación, que se pueden sacar para limpiar.



Cajón del congelador

- Se utiliza para guardar alimentos que se deben congelar, incluidos carne, pescado, helado, etc.

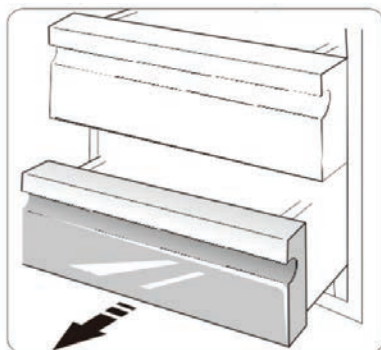

Instalación de frigoríficos en pareja

- Su congelador se puede instalar junto a un frigorífico en pareja.
- Se puede instalar mediante parejas de instalación suministrado así, pero el consumo de energía aumentará ligeramente.

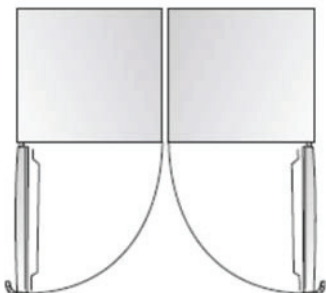

Inversión de la puerta

El lado hacia el que abre la puerta se puede cambiar desde el lado derecho (como se suministra) al lado izquierdo, si el lugar de instalación lo permite. Herramientas necesarias:

No incluidas



Llave de tubo de 8 mm



Destornillador de punta fina



Espátula



Destornillador de estrella



Llave inglesa



Llave inglesa de 7mm

Piezas adicionales (en la bolsa de plástico)



Bisagra izquierda



Cubierta de la bisagra izquierda



Tapa del tornillo derecho

NOTA

Antes de empezar a tumbar el congelador sobre su parte trasera para acceder a la base, debe apoyarlo sobre un envoltorio de espuma suave o material similar para evitar dañar la parte trasera del congelador. Para invertir la puerta. Se recomiendan generalmente los siguientes pasos.

- Mantenga el congelador vertical. Retire la tapa del orificio del tornillo y la tapa de la bisagra superior (derecha) como en el diagrama siguiente.

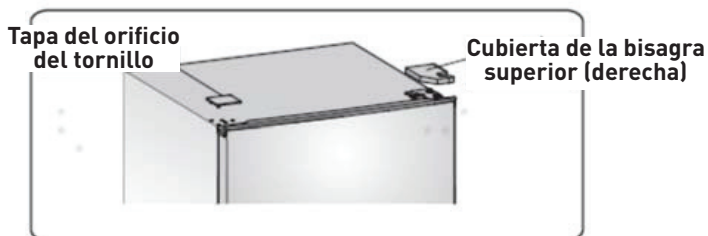

- Retire los tres tornillos como en el diagrama siguiente. Levante la parte de la bisagra superior.

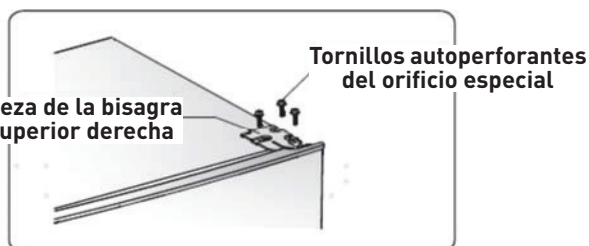

- Levante la puerta y colóquela en una superficie acolchada para evitar que se arañe.

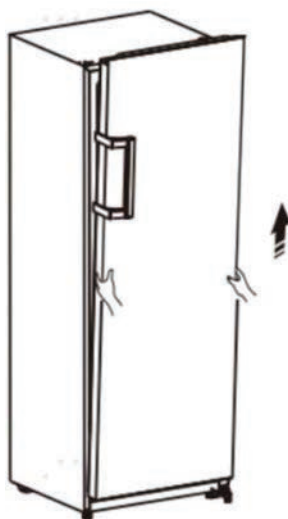

- Afloje los tornillos **3**, retire la pieza **1** y la pieza **2** y después, cámbielas al lado izquierdo y apriete firmemente con los tornillos **3**.

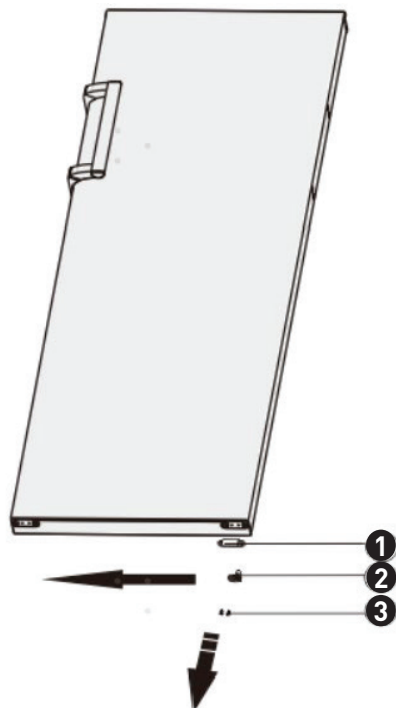

1 Bloqueador de puerta

2 Bloque de límite

3 Tornillo autoperforante

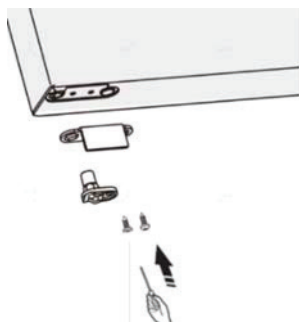

- Tumbé el congelador sobre el envoltorio de espuma suave o material similar.
- Retire la pieza **1**, la pieza **2** y la pieza **3** desatornillando los tornillos **4**.

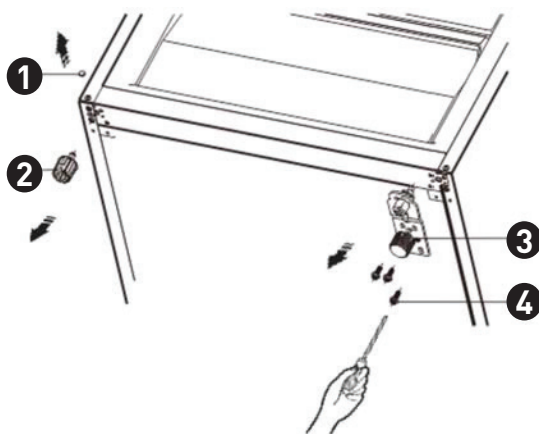

- 1** Tapa del tornillo
- 2** Pieza de las patas inferiores ajustables
- 3** Pieza de la bisagra inferior derecha
- 4** Tornillo autoperforante del orificio especial

- Cambie la pieza **3** al lado izquierdo y ajústela con los tornillos **4**
- Cambie la pieza **1** y la pieza **2** al otro lado y ajústela.

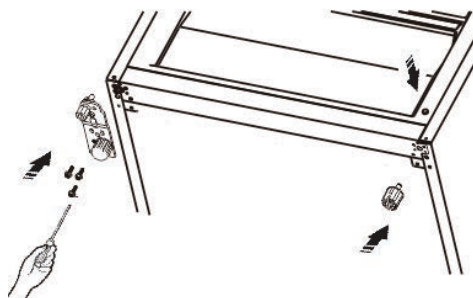
**NOTA**

Debe mover el eje de la bisagra desde el orificio ① al ②, mueva la pieza de las patas inferiores ajustables desde el orificio ③ al ④ antes de trasladarlo.

Bloque de soporte para el marco de la puerta

Eje de la bisagra

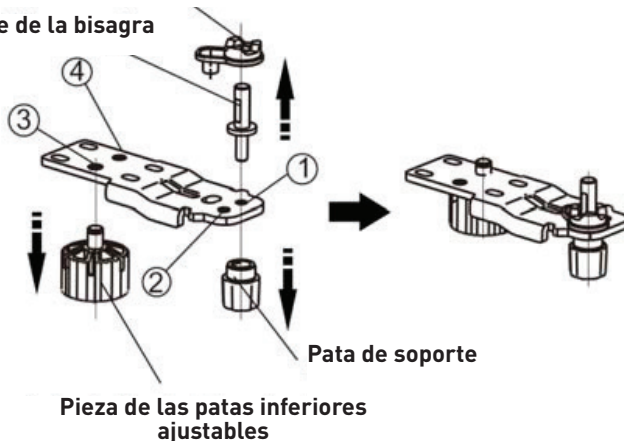

- Coloque la puerta en su nuevo lugar asegurándose de que el pasador entra en el buje de la sección del marco inferior.

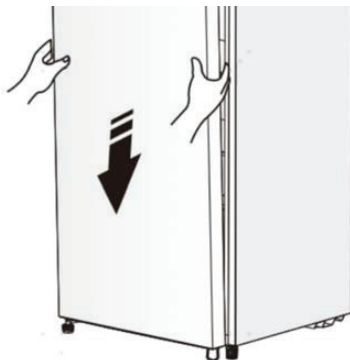

- Cambie la tapa encajando el centro de la bisagra superior en el orificio de la puerta superior, asegurándolo con los 3 tornillos.



- Ponga la tapa del orificio del tornillo y la tapa de la bisagra superior (izquierda) como en el siguiente diagrama.

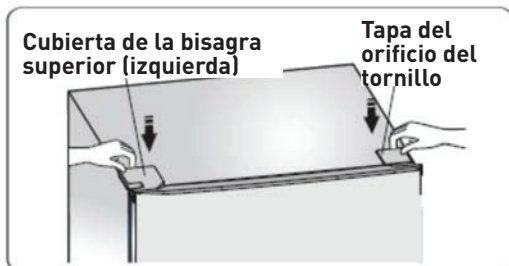

- Cambie los tiradores de la izquierda a la derecha (solo para el modelo con tiradores).

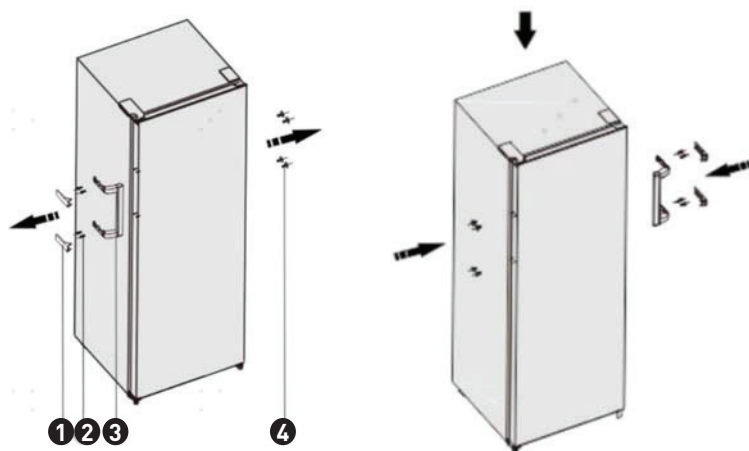

- ❶ Tapa del tirador
- ❷ Tornillo
- ❸ Pieza del tirador
- ❹ Tapa del tornillo de la tapa

NOTA

Debido a las incesantes modificaciones de nuestros productos, el tirador puede ser algo diferente al de este manual de instrucciones, pero sus funciones y métodos de uso siguen siendo los mismos. Cambie los tiradores de izquierda a derecha según el siguiente diagrama.

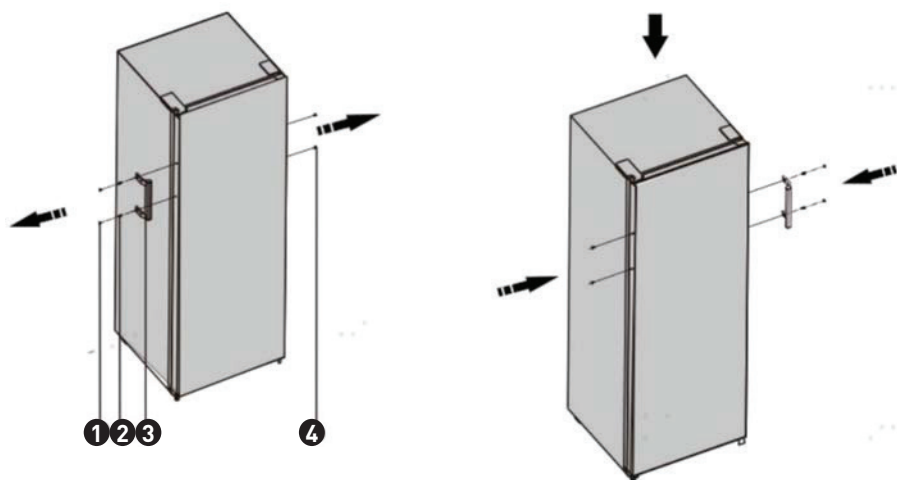

- ① Tapa del tirador
- ② Tornillo
- ③ Pieza del tirador
- ④ Tapa del tornillo de la tapa

ADVERTENCIA

Al cambiar el lado hacia el que abre la puerta, el aparato no debe estar conectado a la corriente. Retire el enchufe de la toma de corriente antes.

Limpieza y mantenimiento

Por razones higiénicas, el aparato (incluidos los accesorios exteriores e interiores) se debe limpiar de forma regular (al menos cada dos meses).

ADVERTENCIA

El aparato no debe conectarse a la red durante la limpieza, ya que podría provocar una descarga eléctrica. Antes de limpiar, apague el aparato y retire el enchufe de la toma de corriente.

Limpieza exterior

- Limpie el panel de control con un paño suave y limpio.
- Aplique agua sobre el trapo de limpieza en lugar de aplicarla directamente sobre la superficie del aparato. Esto ayudará a garantizar una distribución de humedad por igual en la superficie.
- Limpie las puertas, tiradores y superficies del armario con un detergente suave y después, séquelos con un paño suave.

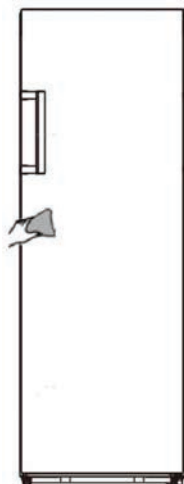

PRECAUCIÓN

No utilice objetos afilados ya que pueden arañar la superficie.

No utilice disolvente, detergente para coches, Clorox, aceite etéreo, limpiadores abrasivos o disolventes orgánicos como el benceno para la limpieza. Estos pueden dañar la superficie del aparato y pueden provocar un incendio.

Limpieza interior

- Debe limpiar el interior del aparato de forma regular. Será más fácil limpiar cuando haya pocos alimentos.
- Limpie el interior del congelador con una solución baja de bicarbonato de sodio, y después aclare con agua tibia usando una esponja o paño escurridos.
- Seque completamente antes de colocar los estantes y cestas.

- Seque muy bien todas las superficies y partes extraíbles antes de volver a colocarlos en su lugar.

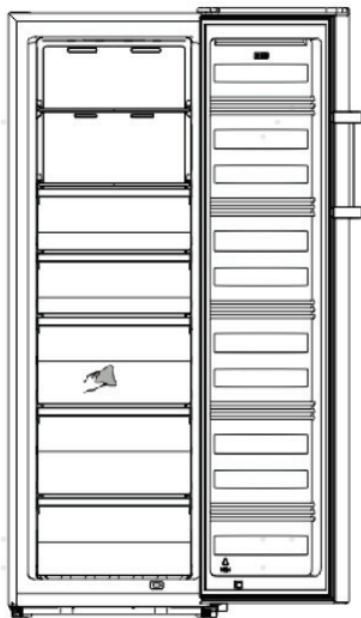

PRECAUCIÓN

No utilice objetos afilados para retirar la escarcha del compartimento del congelador. Únicamente después de que el interior esté completamente seco, se debe volver a enchufar en la toma de corriente.

Limpeza de las juntas de la puerta

- Procure mantener las juntas de la puerta limpias. Los alimentos y bebidas pegajosos pueden provocar que las juntas se peguen al armario y rasgar cuando abra la puerta. Lave la junta con un detergente suave y agua tibia. Aclare y séquela muy bien después de limpiarla.

PRECAUCIÓN

Únicamente después de que las juntas de la puerta estén totalmente secas, se debe encender el aparato.

Cambio de la luz de LED

Este producto contiene una fuente de luz de clase de eficiencia energética F.

La fuente de luz de este producto solo puede ser reemplazada por profesionales calificados.

Póngase en contacto con el servicio posventa si falla la fuente de luz.

La fuente de luz se retirará al final de la vida útil del producto para efectuar la clasificación y el reciclaje por separado.

Para cambiar la bombilla LED, siga los siguientes pasos:

1. Desenchufe el aparato.
2. Retire la tapa de la luz hacia arriba y hacia afuera.
3. Desconecte la luz LED y tire de ella presionando el pestillo del conector.
4. Cambie la luz de LED y encájela correctamente en su lugar.

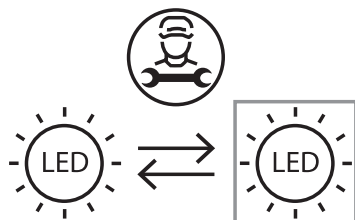

Consejos y sugerencias útiles

Sugerencias para ahorrar energía

Le recomendamos que siga los siguientes consejos para ahorrar energía.

- Intente evitar mantener la puerta abierta durante largos periodos de tiempo para ahorrar energía.
- Asegúrese de que el aparato está alejado de cualquier fuente de calor (luz del sol directa, horno eléctrico o cocina, etc.)
- No configure la temperatura más fría de lo necesario.
- No guarde alimentos calientes o líquido que se evaporan en el aparato.
- Coloque el aparato en un lugar bien ventilado, sin humedad. Consulte el capítulo Instalación de su nuevo aparato.
- Si el diagrama muestra la combinación correcta de cajones, cajón para verdura y estantes, no ajuste la combinación, ya que está diseñada para ser la configuración con mayor eficiencia energética.

Consejos para congelar

- Cuando se enciende por primera vez o después de un largo periodo sin uso, deje que el aparato funcione al menos durante 2 horas con la configuración más alta antes de poner alimentos en el compartimento.
- Prepare los alimentos en pequeñas porciones para permitir que se congelen rápida y completamente y para que sea posible descongelar posteriormente solo la cantidad que se necesite.

- Envuelva los alimentos en papel de aluminio o polietileno que sean herméticos.
- No deje que los alimentos descongelados, frescos entren en contacto con los alimentos que ya están congelados para evitar que aumente la temperatura de estos últimos.
- Los productos congelados, si se consumen inmediatamente después de retirarlos del compartimento del congelador, pueden provocar quemaduras en la piel por el hielo.
- Se recomienda etiquetar y poner fecha a cada paquete congelado para llevar un registro del tiempo de conservación.

Consejos para la conservación de alimentos congelados

- Asegúrese de que los alimentos congelados han sido conservados correctamente por el minorista.
- Una vez descongelados, los alimentos se estropean rápidamente y no deben volver a congelarse. No supere el periodo de conservación indicado por el fabricante.

Apagar su aparato

Si debe apagar el aparato durante mucho tiempo, deberá seguir los siguientes pasos para evitar el moho en el aparato.

1. Retire toda la comida.
2. Retire el enchufe de la toma de corriente.
3. Limpie y seque el interior muy bien.
4. Asegúrese de que todas las puertas están calzadas ligeramente abiertas para permitir que el aire circule.

Resolución de problemas

Si encuentra algún problema con su aparato o le preocupa que el aparato no esté funcionando correctamente, puede llevar a cabo algunas comprobaciones sencillas antes de llamar al servicio técnico. Consúltelas a continuación.

ADVERTENCIA

No intente reparar el aparato usted mismo. Si el problema persiste después de realizar las comprobaciones mencionadas a continuación, contacte con un electricista cualificado, ingeniero del servicio autorizado o la tienda en la que compró el aparato.

Problemas	Posible causa y solución
<p>El aparato no está funcionando correctamente</p>	<p>Compruebe si el cable de alimentación está enchufado a la toma de corriente correctamente.</p> <p>Compruebe el fusible o circuito de su alimentación eléctrica, sustitúyalo en caso necesario.</p> <p>Es normal que el congelador no funcione durante el ciclo de descongelación, o durante un corto periodo de tiempo después de que el aparato se encienda para proteger el compresor.</p>
<p>Olores de los compartimentos</p>	<p>Puede que sea necesario limpiar el interior</p> <p>Algunos alimentos, recipientes o envoltorios causan olores.</p>

Problemas**Posible causa y solución****Ruido del aparato**

Los siguientes sonidos son normales:

- El compresor hace ruido.
- Ruido del movimiento del aire del motor del ventilador pequeño del compartimento del congelador u otros compartimentos.
- Sonido de gorgoteo similar al agua hirviendo.
- Ruido de explosión durante la descongelación automática.
- Ruido de crujido antes de que el compresor se ponga en marcha.

Otros ruidos inusuales se deben a los siguientes motivos y puede ser necesario que los compruebe y tome medidas:

- El aparato no está a nivel.
- La parte trasera del aparato toca la pared.
- Botellas o recipientes caídos o rodando.

El motor funciona continuamente

Es normal escuchar con frecuencia el sonido del motor, deberá funcionar más en las siguientes circunstancias:

- La configuración de la temperatura está ajustada más fría de lo necesario
- Se ha almacenado mucha cantidad de alimentos calientes recientemente en el aparato.
- La temperatura fuera del aparato es demasiado alta.
- Las puertas se han quedado abiertas demasiado tiempo o se abren con demasiada frecuencia.
- Después de la instalación del aparato o si se ha apagado durante mucho tiempo.

Se forma una capa de escarcha dentro del compartimento

Compruebe que las salidas de aire no están bloqueadas por alimentos y asegúrese de que los alimentos están colocados dentro del aparato para permitir una ventilación suficiente. Asegúrese de que la puerta está totalmente cerrada. Para eliminar la escarcha, consulte el capítulo «Limpieza y mantenimiento».

Problemas	Posible causa y solución
La temperatura interior es demasiado alta	Puede que haya dejado las puertas abiertas durante mucho tiempo o con demasiada frecuencia; o las puertas se mantienen abiertas con algún obstáculo; o el aparato está ubicado con espacio libre insuficiente en los laterales, atrás o arriba
La temperatura interior es demasiado baja	Aumente la temperatura según el capítulo «panel de control».
Las puertas no se pueden cerrar fácilmente	Compruebe si la parte superior del congelador está inclinada hacia atrás 10- 15 mm para permitir que las puertas se cierren solas, o si algo en el interior está evitando que las puertas se cierren.

Para evitar la contaminación de los alimentos, respete las siguientes instrucciones

- Abrir la puerta durante largos periodos de tiempo puede causar un aumento importante de la temperatura en los compartimentos del aparato.
- Limpie regularmente las superficies que puedan entrar en contacto con los alimentos y los sistemas de drenaje accesibles.
- Guarde la carne y pescado crudos en recipientes aptos en el frigorífico, para que no entren en contacto o goteen sobre otros alimentos.
- Los compartimentos de comida congelada de dos estrellas son adecuados para conservar alimentos precongelados, conservar o hacer helado y hacer cubitos de hielo.
- Los compartimentos de una, dos y tres estrellas no son adecuados para congelar alimentos frescos.

Orden	TIPO de compartimentos	Temperatura de conservación objetivo. [°C]	Alimentos apropiados
1	Frigorífico	+2~+8	Huevos, alimentos cocinados, alimentos envasados, frutas y verduras, productos lácteos, tartas, bebidas y otros alimentos que no son aptos para congelar.
2	(***)*-Congelador	-18	Marisco (pescado, gambas, mariscos), productos acuáticos de agua dulce y productos cárnicos (tiempo recomendado 3 meses - los valores nutricionales y el sabor disminuirán con el tiempo), apto para alimentos frescos congelados.
3	***-Congelador	-18	Marisco (pescado, gambas, mariscos), productos acuáticos de agua dulce y productos cárnicos (tiempo recomendado 3 meses - los valores nutricionales y el sabor disminuirán con el tiempo). No apto para congelar alimentos frescos.
4	** -Congelador	-12	Marisco (pescado, gambas, mariscos), productos acuáticos de agua dulce y productos cárnicos (tiempo recomendado 2 meses - los valores nutricionales y el sabor disminuirán con el tiempo). No apto para congelar alimentos frescos.
5	*-Congelador	-6	Marisco (pescado, gambas, mariscos), productos acuáticos de agua dulce y productos cárnicos (tiempo recomendado 1 mes - los valores nutricionales y el sabor disminuirán con el tiempo). No apto para congelar alimentos frescos.
6	0 estrellas	-6~0	Cerdo, ternera, pescado y pollo frescos, algunos alimentos procesados empaquetados, etc. (Se recomienda comer en el mismo día, preferiblemente no después de 3 días).

Orden	TIPO de compartimentos	Temperatura de conservación objetivo. [°C]	Alimentos apropiados
7	Frío	-3~+3	Cerdo, ternera, pescado y pollo frescos/ congelados, productos acuáticos de agua dulce, etc. (7 días por debajo de 0°C y por encima de 0°C se recomienda consumir en el día, preferiblemente no superar los 2 días). Marisco (menos de 0 durante 15 días, no se recomienda conservar por encima de 0°C).
8	Alimentos frescos	0~+4	Cerdo, ternera, pescado y pollo frescos, alimentos cocinados, etc. (Se recomienda comer en el mismo día, preferiblemente no después de 3 días).
9	Vino	+5~+20	vino tinto, vino blanco, vino espumoso, etc.

NOTA

Almacene los distintos alimentos según los compartimentos o temperatura de almacenamiento objetivo de sus aparatos adquiridos.

Si el frigorífico se deja vacío durante largos periodos de tiempo, apáguelo, descongélelo, límpielo, séquelo y deje la puerta abierta para prevenir que el moho se desarrolle dentro del aparato.

Limpieza del dispensador de agua (especial para aparatos con dispensador de agua):

Limpie los depósitos de agua si no se han utilizado durante 48h; limpie el sistema de agua conectado a un suministro de agua si no se ha abierto el agua durante 5 días.

ADVERTENCIA

Los alimentos deben empaquetarse en bolsas antes de meterlos en el frigorífico y los líquidos deben envasarse en botellas o recipientes tapados para evitar el problema de que la estructura de diseño del aparato no sea fácil de limpiar.