

## WARRANTY CONDITION

EN

This product has a 2-year warranty as of the date of purchase\*, covering any fault resulting from a manufacturing or material defect. This warranty does not cover defects or damage resulting from incorrect installation, improper use or abnormal wear of the appliance.

\*upon presentation of the sales receipt.

## CONDITION DE GARANTIE

FR

Ce produit est garanti pour une période de 2 ans à partir de la date d'achat\*, contre toute défaillance résultant d'un vice de fabrication ou de matériau. Cette garantie ne couvre pas les vices ou les dommages résultant d'une mauvaise installation, d'une utilisation incorrecte ou de l'usure anormale du produit.

\*sur présentation du ticket de caisse.

## GARANTIEVOORWAARDEN

NL

Dit product wordt gegarandeerd voor een periode van 2 jaar vanaf de aankoopdatum\*, voor elke storing die het gevolg is van een fabricagefout of het materiaal. Gebreken of schade door slechte installatie, onjuist gebruik of abnormale slijtage van het product worden niet gedekt door deze garantie.

\*op vertoon van kassabon.

## CONDICIONES DE GARANTÍA

ES

El certificado de garantía de este producto tiene una duración de 2 años a partir de la fecha de compra\* que se limita a los defectos de fabricación y averías del material. Se excluyen de la garantía deficiencias o daños originados por una mala instalación, errores en la manipulación o por un uso inadecuado.

\*previa presentación del comprobante de compra.

MADE IN PRC

---

ELECTRO DEPOT

1 route de Vendeville

59155 FACHES-THUMESNIL

FRANCE



**Freezer  
Congélateur  
Diepvriezer  
Congelador**

**988881 - CF 95 D W180C**

INSTRUCTIONS FOR USE	.....02
CONSIGNES D'UTILISATION	.....16
GEBRUIKSAANWIJZINGEN	.....30
INSTRUCCIONES DE USO	.....44





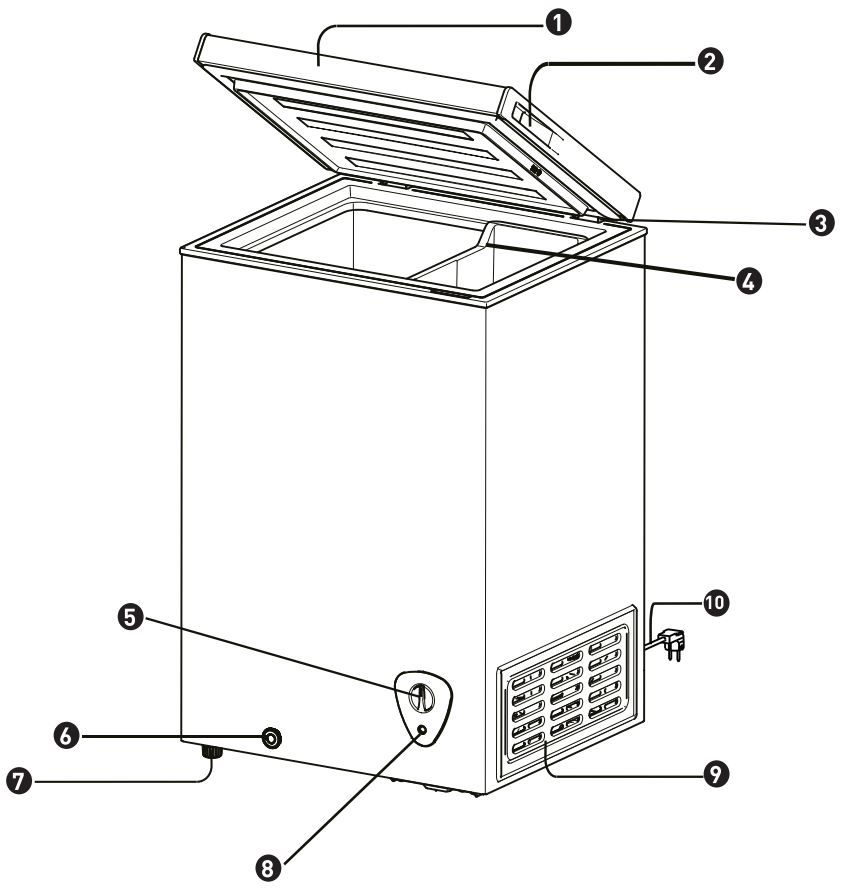







# Thanks!

Thank you for choosing this HIGHONE product. Chosen, tested and recommended by ELECTRO DEPOT, the products of the HIGHONE brand are easy to use, reliable and of an impeccable standard. Thanks to this appliance, you can be sure that each use will bring you satisfaction.

Welcome to ELECTRO DEPOT.

Visit our website: [www.electrodepot.fr](http://www.electrodepot.fr)



**ELECTRO DEPOT**



**A**

## **Preview of the appliance**

Description of the appliance

---

**B**

## **Using the appliance**

How to use  
Defrosting/first use and installation  
Temperature adjustment

---

**C**

## **Useful information**

Helpful hints and tips  
Troubleshooting

## Description of the appliance

- 1 Door
- 2 Door Knob
- 3 Hinge
- 4 Plastic Basket
- 5 Temperature Control Knob
- 6 Drain
- 7 Foot
- 8 Power
- 9 Side Cover
- 10 Power Supply Cord with Plug

### NOTE

To get the best energy efficiency of this product, please place all shelves, drawers on their original position as the illustration above.

- Never touch the interior of the freezer chamber or frozen foods in the compartment with wet hands as this could result in frostbite.
- The above image is for reference only; configuration is subject to the actual product.

### Installation

- Any electrical work that is required to install this appliance MUST be carried out by a qualified electrician

### WARNING

This appliance must be grounded!

- Before making any electrical connections, ensure the following:

### **Electrical connection**

- Electrical safety is only guaranteed when the grounding system of your house is in accordance with the related local regulations.
- Do not damage the refrigerant circuit.
- Do not bend, stretch or pull the supply cable to avoid electric shock.
- Do not use electrical appliances inside the food storage compartments of the appliance, unless they are of the type recommended by the manufacturer.
- Ensure the power socket is suitable for the maximum power of the machine (fuses in the power circuit must be 13 amp).
- The supply voltage should be the same as that indicated in the technical specifications and the appliance rating plate.
- The appliance should be grounded and in compliance with the applicable laws.
- When installed, the power socket must be within easy reach.
- If the socket outlets in your home are not suitable for the plug supplied with this unit check with a qualified electrician for replacement.
- The use of adapters, multiple connectors or extension cables is not recommended.
- The appliance must be connected to a 220-240 volt 50Hz AC supply by means of a three-pin socket, suitably grounded and protected by a 13 amp fuse.
- Should the fuse need to be replaced, a 13 amp fuse approved to BS1363/A standards must be used.
- The plug contains a removable fuse cover that must be refitted when the fuse is replaced. If the fuse cover is lost or damaged, the plug must not be used until a replacement cover has been fitted or the plug is replaced.
- A damaged plug should be cut off as close to the plug body as possible, the fuse should be removed and the plug disposed of safely.

## How to use

This appliance is intended to be used in household and similar applications such as

- staff kitchen areas in shops, offices and other working environments;
- farm houses and by clients in hotels, motels and other residential type environments;
- bed and breakfast type environments;
- catering and similar non-retail applications

### Before use

- remove shipping package, tape, etc. and leave doors open for a while in order to ventilate the appliance.
- The unit is cleaned before shipment. However, it is recommended to clean the compartment interior once after delivery.
- Please insert power supply plug into the wall outlet, type «»grounded single-phase220-240 V».
- Allow the unit to operate for about 1 hour to cool the compartment before placing items into the appliance.

### Wait 5 minutes or more before re-starting

- restarting the unit immediately after it has been turned off may cause fuses to blow and activate the circuit-breaker, the compressor may become overloaded, and/or other damage may occur.

### Efficient use

Please follow the following instructions, in order to save energy consumption.

- To prevent cold air escaping from the chest freezer, open and close the door quickly and keep the door opened for as short time period as possible.
- Please install the unit in a well-ventilated location.
- Do not use the unit to store water or food that requires water as a storage medium. Never place fresh seafood containing water directly into the unit.
- This refrigerating appliance is not intended to be used as a built-in appliance.

### Checks

To ensure the safety, perform the following checks after cleaning the unit:

- Is the power cord plug firmly inserted into a dedicated wall outlet? Confirm that the plug is not abnormally hot.
- Check the power cord for cracks and damage. Should the slightest irregularity be observed, contact the dealer from whom you purchased this unit or our customer service department.

### Cleaning and defrosting

- to prevent any electrical shock hazards or injury by the rotating circulation fan, disconnect the power cord plug from the wall outlet before cleaning.

### Exterior

- Wipe with a soft, dry cloth. If very soiled, wipe with a cloth that has been moistened with detergent. Then wipe with a cloth that has been dipped in clean water.

## WARNING

Do not splash water directly onto the chest freezer and do not wash with water. A short-circuit and/or electrical shock could be caused.

- Clean the cooler regularly to keep it clean at all times.
- Never use polishing powder, soap powder, benzine, oil or hot water as these will damage the painting and plastic components.
- Keep ventilation openings, in the appliance enclosure or in the built-in structure, clear of obstruction.
- Open the door and wipe clean with a dry cloth.

## Defrosting/first use and installation

You should defrost the freezer compartment two or three times a year when the ice is about 4 mm thick. To defrost, follow these steps:

- Set the thermostat to » MAX « at least 12 hours before defrosting.
- After this period has elapsed, switch off the freezer compartment by removing the plug from the main power supply.
- Remove all food from the freezer and wrap them in paper and store them in a cold place and leave the door open.
- When the defrosting is finished, the compartment must be cleaned and wiped dry.
- Switch the appliance back on using the thermostat set to » MAX « and, wait at least one hour before replacing the foodstuffs.
- After a few hours the thermostat can be set back to the original position.

### WARNING

Do not use mechanical devices or other artificial means to accelerate the defrosting process, other than those recommended by the manufacturer.

### WARNING

Do not use electricals appliance inside the food storage compartment of the appliances, unless they are of the type recommended by the manufacturer.

### Cleaning before use

Before using the appliance for the first time, wash the interior and all internal accessories with lukewarm water and some neutral soap so as to remove the typical smell of a brand new product, then dry thoroughly.

**IMPORTANT**

It is necessary to have good ventilation around the freezer to allow for the dissipation of heat, high efficiency, and low power consumption. For this reason, sufficiently cleared space should be available around the freezer. It is advisable for there to be 75mm separating the back of the freezer to the wall and at least 100mm of space on its two sides, a height of over 100mm from its top.

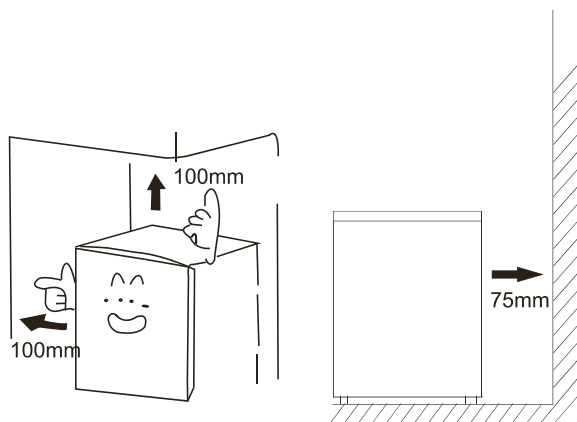

Appliances must not be exposed to rain. Sufficient air must be allowed to circulate in the lower rear section of the appliance, as poor air circulation can affect performance. Built-in appliances should be positioned away from heat sources such as heaters and direct sunlight.

**Leveling**

The appliance should be level in order to eliminate vibration. To make the appliance level, it should be upright and both adjusters should be in stable contact with the floor. You can also adjust the level by unscrewing the appropriate level adjustment in the front (use your fingers or a suitable spanner).

## Temperature adjustment

To adjust the temperature inside the freezer compartment, adjust the temperature control dial on front-bottom side of the chest freezer. Normally use chest freezer with temperature MID. If the cooling performance is inadequate, turn the temperature control dial in the direction of MAX.

If it is too cold, turn the dial in the direction of MIN.

When you need the unit to stop running temporarily, please turn the temperature control dial in the direction of OFF.

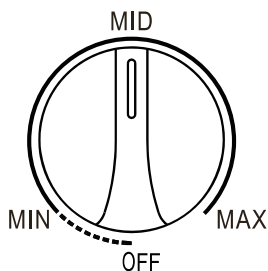

### NOTE

High temperature setting will accelerate food waste.

Thermostat setting for ambient T°C : COLD ≈ +16°C (± 4°C)	
Thermostat setting for ambient T°C : NORMAL ≈ +24°C (± 4°C)	
Thermostat setting for ambient T°C : HOT ≈ +32°C (± 4°C)	



### Helpful hints and tips

- When refrigerating food, please be careful not to contact the surface of the inner box directly.
- When frozen food, in order to prevent moisture loss, prevent the odor, should separate the different food sealed storage, and can only use non-toxic, tasteless, impermeable, waterproof sealing material.
- Hot food should be cooled to room temperature first, then put into the freezer, otherwise it will affect the storage status of other foods and increase the power consumption.
- Two-star frozen-food compartments are suitable for storing pre-frozen food, storing or making ice cream and making ice cubes.
- One-, two- and three-star compartments are not suitable for the freezing of fresh food.

Order	Compartments TYPE	Target storage temp. [ °C]	Appropriate food
1	(***)*-Freezer	≤-18	Seafood (fish, shrimp, shellfish), freshwater aquatic products and meat products (recommended for 3 months, the longer the storage time, the worse the taste and nutrition), suitable for frozen fresh food.
2	***-Freezer	≤-18	Seafood (fish, shrimp, shellfish), freshwater aquatic products and meat products (recommended for 3 months, the longer the storage time, the worse the taste and nutrition), are not suitable for frozen fresh food.
3	***-Freezer	≤-12	Seafood (fish, shrimp, shellfish), freshwater aquatic products and meat products (recommended for 2 months, the longer the storage time, the worse the taste and nutrition), are not suitable for frozen fresh food.
4	*-Freezer	≤-6	Seafood (fish, shrimp, shellfish), freshwater aquatic products and meat products (recommended for 1 months, the longer the storage time, the worse the taste and nutrition), are not suitable for frozen fresh food.

## Troubleshooting

### WARNING

Before trouble-shooting, disconnect the power supply. Only a qualified electrician or other person must carry out the trouble-shooting that is not in the manual.

### IMPORTANT

Repairs to the appliance may only be performed by competent service engineers. Improper repairs can give rise to significant hazards for the user. If your appliance needs repairing, please contact your specialist dealer or your local Customer Service Center

Please check the following if you encounter problems with the unit. If the problem continues after taking the proper remedial actions, disconnect the power cord plug from the wall outlet.

Transfer the items stored in the cooler to a box or other container. Then contact the dealer from whom you purchased this unit, and be ready to provide information as listed in the «REQUIRED INFORMATION» below.

To prevent any electrical shock hazards, do not disconnect the power cord plug from the wall outlet with wet hands.

Problem	Solution
<b>Power failure</b>	<p>Keep the opening and closing of the door for a minimum time to prevent cold air from escaping.</p> <p>Avoid placing new items in the cooler as this will raise the temperature inside the compartment.</p> <p>In case of a long power suspension, place dry ice in the freezer</p>

Problem	Solution
<b>Power cord problems</b>	<p>If the supply cord is damaged. It must be replaced by a special cord or assembly available from the manufacturer or the service agent.</p> <p>The showcase must be positioned so that the plug is accessible to the wall outlet.</p>
<b>When not used for a long period</b>	<p>Remove all items from the compartment and disconnect the power cord plug from the wall outlet.</p> <p>Clean the compartment interior and wipe away all water.</p> <p>To prevent mold formation and foul odors, leave the door open to dry the compartment completely.</p>
<b>Transportation</b>	<p>Disconnect the power cord plug from the wall outlet.</p> <p>When moving the appliance, make sure that the feet do not damage the power cord</p> <p>Do not let the feet hit against floor steps, thresholds, etc.</p>
<b>Temporary storage</b>	<p>Put piece of wood or other similar item between, the door and main unit to prevent complete closing of the door.</p> <p>Be sure not to store the unused chest freezer in a location where children play.</p> <p>Should a child enter the compartment and the door is closed, the child may not be able to open the door from the inside.</p>
<b>No refrigeration at all</b>	<p>Is the power supply interrupted?</p> <p>Is the power cord plug disconnected from the wall outlet?</p> <p>Are the shop's power fuses blown and/or the circuit breaker activated?</p> <p>Is the temperature control turned to OFF?</p>
<b>Inadequate refrigeration</b>	<p>Is the place of installation ventilated?</p> <p>Is the freezer exposed to direct sunlight, placed near a heater or stove?</p> <p>Are the lids opened and closed frequently?</p> <p>Are items stocked beyond the load line?</p> <p>Is the temperature control dial in the direction of MAX. If it is too cold, turn dial in direction of MIN.</p> <p>Is a lot of frost forming in the freezer compartment?</p>

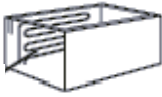
Problem	Solution
<b>Excessive noise</b>	<p>Is the floor underneath the freezer sturdy enough?</p> <p>Is the unit shaking and/or rattling?</p> <p>Is the rear panel of the unit in contact with a wall, etc.?</p> <p>Is there a container or something behind the freezer?</p> <p>The compressor will generate a rather loud sound for a while after operation is started. The noise will cease together with refrigeration.</p>
<b>Condensation on cooler exterior</b>	<p>Condensation may condense on the exterior of the unit and the door during hot and humid days or depending on the place of installation. This occurs when the humidity is high and water particles in the cold surfaces. This is normal. Wipe away condensation with a dry cloth.</p>
<b>The circumference of chest freezer feels hot</b>	<p>Especially in summer or in the period of starting running, the circumference of the chest freezer feels hot because the Chest freezer inside has a pipe for radiating and preventing condensation.</p> <div data-bbox="372 778 645 911" style="text-align: center;">  <p data-bbox="398 852 463 884"><b>Pipe</b></p> </div> <p>The heat does not affect inside goods.</p>

# Merci !

Nous vous remercions d'avoir choisi ce produit HIGHONE.

Choisis, testés et recommandés par ELECTRO DEPOT, les produits de la marque HIGHONE sont simples d'utilisation, tout en offrant des performances fiables et une qualité irréprochable.

Grâce à cet appareil, vous êtes assuré(e) que chaque utilisation vous apportera satisfaction.

Bienvenue chez ELECTRO DEPOT.

Consultez notre site Internet : [www.electrodepot.fr](http://www.electrodepot.fr)



**A**

**Aperçu de l'appareil**

Description de l'appareil

**B**

**Utilisation de  
l'appareil**

Consignes d'utilisation  
Dégivrage/première utilisation et installation  
Réglage de la température

**C**

**Informations utiles**

Conseils et astuces utiles  
Dépannage

## Description de l'appareil

- 1 Porte
- 2 Poignée de la porte
- 3 Charnière
- 4 Bac en plastique
- 5 Molette de réglage de température
- 6 Évacuation
- 7 Pied
- 8 Puissance
- 9 Cache latéral
- 10 Cordon d'alimentation avec prise

### REMARQUE

Pour obtenir le meilleur rendement énergétique de ce produit, veuillez positionner toutes les clayettes et tiroirs comme montré sur l'illustration ci-dessus.

- Ne jamais toucher l'intérieur du compartiment congélateur, ou les aliments congelés dans le congélateur, les mains mouillées, car cela pourrait provoquer des gerçures.
- L'image ci-dessus est présente uniquement à titre d'illustration ; la configuration dépend du produit spécifique.

### Installation

- Tous les travaux électriques nécessaires pour installer cet appareil doivent OBLIGATOIREMENT être réalisés par un électricien qualifié



**AVERTISSEMENT**

Cet appareil doit être mis à la terre !

- Avant tout raccordement électrique, veuillez vous assurer des points suivants :

**Raccordement électrique**

- La sécurité électrique n'est garantie que si le système de raccordement à la terre de votre foyer est conforme aux réglementations locales en la matière.
- Ne pas endommager pas le circuit de refroidissement.
- Ne pas plier, étirer ou tirer le cordon d'alimentation pour éviter tout risque de choc électrique.
- Ne pas utiliser d'appareils électriques à l'intérieur des compartiments de stockage des aliments de l'appareil, à moins que l'utilisation de ce type d'outils ne soit recommandée par le fabricant.
- Assurez-vous que la prise électrique est adaptée à la puissance maximale de l'appareil (les fusibles du circuit électrique doivent être de 13 A).
- La tension d'alimentation doit être similaire à celle indiquée dans les spécifications techniques et sur la plaque signalétique de l'appareil.
- L'appareil doit être relié à la terre conformément aux lois en vigueur.
- Une fois l'appareil installé, la prise électrique doit être facilement accessible.
- Si les prises murales de votre foyer ne correspondent pas à la prise fournie avec cet appareil, faites appel à un électricien qualifié pour le remplacement.
- L'utilisation d'adaptateurs, de multiprises ou de rallonges n'est pas recommandée.
- L'appareil doit être branché à une source d'alimentation CA 220-240 V 50 hz avec une fiche trois broches, correctement reliée à la terre et protégée par un fusible 13 A.
- Si le fusible doit être remplacé, il convient d'utiliser un fusible 13 A conforme aux normes BS1363/A.
- La prise contient un cache fusible amovible qui doit être réinstallé lors du remplacement du fusible. Si le cache fusible est perdu ou endommagé, la prise ne doit pas être utilisée tant qu'un nouveau cache fusible n'a pas été installé, ou bien la prise doit être remplacée.
- Une prise endommagée doit être retirée au plus près possible du corps de la prise, le fusible retiré et la prise éliminée en toute sécurité.

## Consignes d'utilisation

Cet appareil est destiné à être utilisé dans des applications domestiques et similaires, telles que :

- les coins-cuisine réservés au personnel dans des magasins, des bureaux et d'autres environnements professionnels ;
- dans des fermes et une utilisation par des clients dans des hôtels, des motels et d'autres environnements à caractère résidentiel ;
- dans des environnements du type chambres d'hôtes ;
- dans le secteur de la restauration et d'autres applications similaires, hormis la vente au détail

### Avant utilisation

- retirez tout l'emballage, l'adhésif etc. utilisés pour le transport, et laissez les portes ouvertes un moment pour aérer l'appareil.
- L'appareil est nettoyé avant expédition. Il est toutefois recommandé de nettoyer l'intérieur des compartiments après la livraison.
- Raccordez la prise d'alimentation fournie dans la fiche murale de type monophasé, lié à la terre 220-240 V.
- Laissez l'appareil fonctionner pendant environ 1 heure pour refroidir le compartiment avant de placer des aliments à l'intérieur.

### Attendez 5 minutes ou plus avant de redémarrer

- l'appareil lorsqu'il a été éteint, parce que cela pourrait faire griller le fusible et activer le coupe-circuit, surcharger le compresseur, et/ou provoquer d'autres problèmes.

### Utilisation efficace

Veuillez suivre les instructions suivantes afin d'économiser de l'énergie.

- Pour éviter que de l'air froid ne sorte du congélateur, ouvrez et fermez la porte rapidement et laissez la porte ouverte le moins longtemps possible.
- Veuillez installer l'appareil dans un endroit correctement aéré.
- Ne pas utiliser l'appareil pour stocker de l'eau ou des aliments qui doivent être conservés dans l'eau. Ne jamais placer de fruits de mer frais contenant de l'eau directement dans l'appareil.

- Cet appareil de réfrigération n'est pas conçu pour être utilisé comme un élément de cuisine intégrée.

### Vérifications

Par mesure de sécurité, veuillez effectuer les vérifications suivantes après avoir nettoyé l'appareil :

- La prise est-elle fermement insérée dans une fiche murale dédiée ? Vérifiez que la prise n'est pas anormalement chaude.
- Vérifiez que le cordon d'alimentation n'est pas fissuré ni endommagé. Si vous observez la moindre irrégularité, contactez le commerçant auprès duquel vous avez acheté cet appareil ou notre service client.

### Nettoyage et dégivrage

- Pour éviter tout risque de choc électrique ou de blessure provoquée par le ventilateur en mouvement, débranchez le cordon d'alimentation de la fiche murale avant le nettoyage.

### Extérieur

- Essuyez avec un chiffon doux et sec. S'il est très sale, nettoyez avec un chiffon imprégné de détergent, puis passez un chiffon imprégné d'eau claire.

## AVERTISSEMENT

Ne pas verser d'eau directement dans le congélateur, et ne pas le laver à grande eau. Cela pourrait provoquer un court-circuit et/ou un choc électrique.

- Nettoyez régulièrement l'appareil pour qu'il soit toujours propre.
- Ne jamais utiliser de poudre à récurer, de savon en poudre, de benzine, d'huile ou d'eau chaude qui pourraient endommager la peinture et les pièces en plastique.
- Veillez à ne jamais obstruer les orifices de ventilation dans l'enceinte de l'appareil ou dans la structure d'encastrement.
- Ouvrez la porte et essuyez-les à l'aide d'un chiffon sec.

## Dégivrage/première utilisation et installation

Vous devez dégivrer le congélateur deux à trois fois par, quand le givre atteint environ 4 mm d'épaisseur. Pour dégivrer, suivez ces étapes :

- Réglez le thermostat sur « MAX » au moins 12 heures avant le dégivrage.
- Au bout de ces 12 heures, éteignez le congélateur en débranchant le cordon d'alimentation de la prise murale.
- Retirez toute la nourriture du congélateur, enveloppez-la dans du papier et conservez-la dans un endroit froid. Laissez la porte du congélateur ouverte.
- Quand le dégivrage est terminé, nettoyez et séchez le congélateur.
- Rebranchez l'appareil en réglant le thermostat sur « MAX » et attendez au moins une heure avant d'y placer les aliments.
- Au bout de quelques heures, le thermostat peut à nouveau être placé dans sa position d'origine.

### AVERTISSEMENT

Ne pas utiliser de dispositifs mécaniques ou d'autres moyens pour accélérer le processus de dégivrage, hormis ceux qui sont recommandés par le fabricant.

### AVERTISSEMENT

Ne pas utiliser d'appareils électriques à l'intérieur des compartiments de stockage des aliments de l'appareil, à moins que l'utilisation de ce type d'outils ne soit recommandée par le fabricant.

### Nettoyage avant utilisation

Avant d'utiliser l'appareil pour la première fois, lavez l'intérieur et tous les accessoires avec de l'eau tiède et un savon neutre, de manière à éliminer l'odeur caractéristique des appareils neufs. Séchez-les ensuite complètement.

**IMPORTANT**

L'air doit pouvoir circuler correctement autour de l'appareil pour permettre la dissipation de la chaleur, une plus grande efficacité et une plus faible consommation électrique. C'est pour cette raison qu'il convient de prévoir un espace libre suffisant autour du congélateur. Il est conseillé de laisser 75 mm entre l'arrière du congélateur et le mur, et au moins 100 mm de chaque côté et au-dessus de l'appareil.

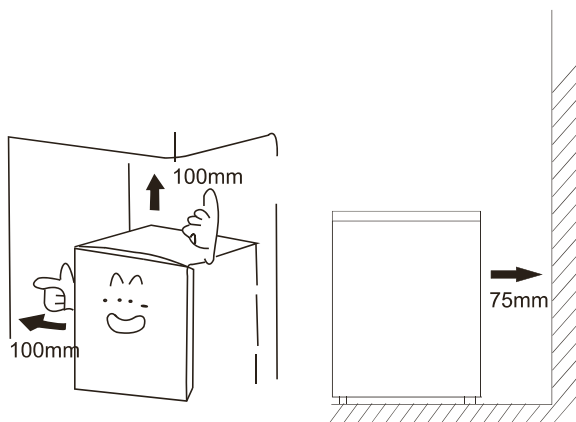

Les appareils ne doivent pas être exposés à la pluie. L'air doit pouvoir circuler correctement en bas et à l'arrière de l'appareil, car une mauvaise ventilation peut affecter son fonctionnement. Les appareils intégrés doivent être positionnés loin des sources de chaleur comme les radiateurs et la lumière directe du soleil.

**Mise à niveau**

L'appareil doit être mis à niveau afin d'éliminer les vibrations. Pour que l'appareil soit bien à niveau, il doit être droit et les deux pieds en contact stable avec le sol.

Vous pouvez régler le niveau en vissant ou en dévissant les pieds à l'avant (manuellement ou à l'aide d'une clé adaptée).

## Réglage de la température

Pour régler la température dans le congélateur, utilisez la molette de réglage en bas à l'avant de l'appareil. La température doit normalement être réglée sur MID.

Si le refroidissement n'est pas suffisant, tournez la molette de réglage en direction de MAX.

Si la température est trop froide, tournez la molette dans la direction MIN.

Si vous avez besoin d'arrêter temporairement l'appareil, mettez la molette en position OFF.

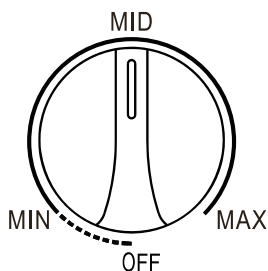

### REMARQUE

Le réglage sur une température élevée accélère la détérioration des aliments.

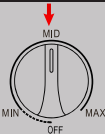
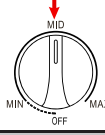
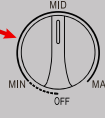
Réglage du thermostat pour T°C ambiante : FROIDE ≈ +16°C (± 4°C)	
Réglage du thermostat pour T°C ambiante : NORMALE ≈ +24°C (± 4°C)	
Réglage du thermostat pour T°C ambiante : CHAUDE ≈ +32°C (± 4°C)	

## Conseils et astuces utiles

- Lorsque vous congélez de la viande, veuillez prendre garde à ne pas la poser en contact direct avec la surface du compartiment.
- Pour congeler des aliments, afin d'éviter les pertes d'humidité et l'imprégnation des odeurs, séparez les différents aliments dans des contenants hermétiques, et utilisez uniquement des matériaux de conservation non toxiques, insipides, imperméables et hermétiques.
- Les aliments chauds doivent être refroidis à température ambiante avant d'être placés au congélateur, pour ne pas affecter la température des autres aliments et éviter d'augmenter la consommation d'énergie.
- Les compartiments congélateur deux étoiles sont appropriés au rangement d'aliments pré-congelés, à la fabrication de glaces ou de glaçons.
- Les compartiments de congélation Une, deux ou trois étoiles ne sont pas appropriés à la congélation d'aliments frais.

Ordre	TYPE de compartiment	Température de stockage cible [ °C]	Aliments appropriés
1	Congélateur (***)*	≤-18	Fruits de mer (poisson, crevettes, crustacés), produits aquatiques d'eau douce et produits carnés (conservation recommandée pendant 3 mois, plus la durée de conservation est longue, plus le goût et les qualités nutritives sont affectés), non adapté pour des aliments frais congelés.
2	Congélateur ***	≤-18	Fruits de mer (poisson, crevettes, crustacés), produits aquatiques d'eau douce et produits carnés (conservation recommandée pendant 3 mois, plus la durée de conservation est longue, plus le goût et les qualités nutritives sont affectés), non adapté pour des aliments frais congelés.
3	Congélateur **	≤-12	Fruits de mer (poisson, crevettes, crustacés), produits aquatiques d'eau douce et produits carnés (conservation recommandée pendant 2 mois, plus la durée de conservation est longue, plus le goût et les qualités nutritives sont affectés), non adapté pour des aliments frais congelés.
4	Congélateur *	≤-6	Fruits de mer (poisson, crevettes, crustacés), produits aquatiques d'eau douce et produits carnés (conservation recommandée pendant 1 mois, plus la durée de conservation est longue, plus le goût et les qualités nutritives sont affectés), non adapté pour des aliments frais congelés.



## Dépannage

### AVERTISSEMENT

Avant de résoudre les problèmes, débranchez l'alimentation électrique. Seul un électricien qualifié peut effectuer les dépannages qui ne sont pas décrits dans ce manuel.

### IMPORTANT

Les réparations de l'appareil ne peuvent être réalisées que par un technicien agréé. Une réparation mal réalisée peut représenter un risque majeur pour l'utilisateur. Si votre appareil doit être réparé, veuillez contacter un spécialiste ou votre service après-vente.

Veillez consulter le tableau suivant si vous rencontrez des problèmes avec votre appareil. Si le problème persiste après la mise en œuvre des solutions proposées, débranchez l'appareil de la prise murale.

Placez les aliments conservés dans un rangement isotherme ou un autre appareil. Puis contactez le commerçant auprès duquel vous avez acheté cet appareil, avec toutes les « INFORMATIONS NÉCESSAIRES » répertoriées ci-dessous.

Pour éviter tout risque de choc électrique, ne pas débrancher le cordon d'alimentation de la prise murale les mains mouillées.

Problème	Solution
<b>Panne de courant</b>	<p>Laissez la porte ouverte le moins longtemps possible pour éviter que l'air froid ne s'échappe.</p> <p>Évitez de placer de nouveaux aliments dans le congélateur, car cela ferait monter la température dans le compartiment.</p> <p>En cas de panne plus longue, mettez de la glace sèche dans le congélateur.</p>
<b>Problèmes de cordon d'alimentation</b>	<p>Si le cordon d'alimentation est endommagé, il doit être remplacé par un cordon ou un assemblage spécial disponible auprès du fabricant ou du service après-vente.</p> <p>L'appareil doit être placé de manière à ce que la prise reste accessible.</p>
<b>En cas de non-utilisation prolongée</b>	<p>Retirez tous les aliments du compartiment et débranchez le cordon d'alimentation de la prise murale.</p> <p>Nettoyez et essuyez soigneusement l'intérieur de l'appareil.</p> <p>Pour éviter les moisissures et la formation de mauvaises odeurs, laissez la porte ouverte pour sécher totalement l'intérieur.</p>
<b>Transport</b>	<p>Débranchez le cordon d'alimentation de la prise murale.</p> <p>Lorsque vous déplacez l'appareil, vérifiez que les pieds n'endommagent pas le cordon d'alimentation</p> <p>Ne laissez pas les pieds taper contre les marches, seuils etc.</p>
<b>Stockage temporaire</b>	<p>Placez une cale ou un autre objet similaire entre la porte et l'intérieur de l'appareil pour éviter que la porte ne se ferme complètement.</p> <p>Ne laissez pas l'appareil vide dans une pièce où des enfants ont l'habitude de jouer.</p> <p>Si un enfant entre dans l'appareil et que la porte se ferme, il est possible qu'il n'arrive pas à ouvrir la porte de l'intérieur.</p>
<b>Aucune réfrigération</b>	<p>L'alimentation électrique fonctionne-t-elle ?</p> <p>Le cordon d'alimentation est-il débranché de la prise murale ?</p> <p>Le fusible est-il grillé ou le coupe-circuit activé ?</p> <p>La température est-elle réglée sur OFF ?</p>

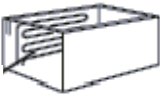
Problème	Solution
<b>Réfrigération inadéquate</b>	<p>Le lieu d'installation est-il bien aéré ?</p> <p>Le réfrigérateur est-il exposé à la lumière directe du soleil, placé près d'un four ou d'un radiateur ?</p> <p>La porte est-elle fréquemment ouverte ?</p> <p>Y a-t-il une trop grande quantité d'aliments stockés dans l'appareil ?</p> <p>La molette de réglage de la température est-elle en position MAX ? Si la température est trop froide, tournez la molette dans la direction MIN.</p> <p>Y a-t-il beaucoup de givre dans le compartiment congélateur ?</p>
<b>Bruit excessif</b>	<p>Le sol sous l'appareil est-il suffisamment résistant ?</p> <p>Est-ce que l'appareil tremble et/ou tressaute ?</p> <p>Le pan arrière de l'appareil est-il en contact avec un mur ?</p> <p>Y a-t-il quelque chose derrière le congélateur ?</p> <p>Le compresseur fait plus de bruit pendant un moment après le branchement de l'appareil. Le bruit s'arrête une fois que l'appareil est froid.</p>
<b>Condensation à l'extérieur du congélateur</b>	<p>De la condensation peut s'accumuler sur l'extérieur et la porte de l'appareil pendant les journées chaudes et humides, ou en raison de son emplacement. Cela se produit quand le taux d'humidité est élevé et que les particules d'eau rencontrent des surfaces froides. Ce phénomène est normal. Essayez la condensation à l'aide d'un chiffon sec.</p>
<b>La surface du congélateur est chaude.</b>	<p>En été ou après le démarrage, la surface du congélateur peut être chaude parce que l'appareil est équipé d'un tuyau pour diffuser et éviter la condensation.</p> <div data-bbox="371 1125 645 1259" style="text-align: center;">  <p><b>Tuyau</b></p> </div> <p>Cette chaleur n'affecte pas les aliments à l'intérieur.</p>

# Bedankt!

Bedankt om dit product van HIGHONE te kiezen.  
ELECTRO DEPOT kiest, test, en beveelt de producten  
van het merk HIGHONE aan.

Ze zijn eenvoudig te gebruiken, betrouwbaar en van  
onberispelijke kwaliteit.

Dankzij dit toestel kunt u er zeker van zijn dat u bij  
elk gebruik volledig tevreden bent.

Welkom bij ELECTRO DEPOT.

Bezoek onze website: [www.electrodepot.fr](http://www.electrodepot.fr)



**ELECTRO DEPOT**

30

NL

**A**

**Voorbeeldweergave  
van het toestel**

Beschrijving van het toestel

**B**

**Het toestel gebruiken**

Het toestel gebruiken  
Ontdooien/eerste gebruik en installatie  
Temperatuurinstelling

**C**

**Nuttige informatie**

Nuttige tips en trucs  
Probleemoplossing

## Beschrijving van het toestel

- 1 Deur
- 2 Deurkruk
- 3 Scharnier
- 4 Plastic mand
- 5 Knop temperatuurcontrole
- 6 Afvoer
- 7 Voetje
- 8 Aan/uit-knop
- 9 Afdekking zijkant
- 10 Stroomkabel met stekker

### OPMERKING

Om het product zo energie-efficiënt mogelijk te laten werken dient u alle legplanken, lades en manden op de originele positie te plaatsen zoals in de illustratie hierboven getoond wordt.

- Raak nooit de binnenkant van de diepvriezer of ingevroren voeding met natte handen aan aangezien dit tot bevroering kan leiden.
- Bovenstaande afbeelding is enkel ter referentie. De configuratie is afhankelijk van het werkelijke product.

### Installatie

- Werken om dit toestel te installeren dienen uitgevoerd te worden door een gekwalificeerde elektricien

**WAARSCHUWING**

Dit toestel moet geaard zijn!

- Voor u elektrische verbindingen maakt, dient u het volgende na te gaan:

**Elektrische aansluiting**

- De elektrische veiligheid is enkel gegarandeerd wanneer het aardingsstelsel in uw huis voldoet aan de plaatselijke regulering.
- Zorg ervoor dat u het koelcircuit niet beschadigt.
- Buig of rek de voedingskabel niet en trek er niet aan om elektrische schok te vermijden.
- Gebruik geen elektrische toestellen in de vakken om voeding te bewaren van het toestel tenzij ze van een soort zijn die aanbevolen wordt door de fabrikant.
- Zorg ervoor dat het stopcontact geschikt is voor het maximale vermogen van het toestel (de zekeringen in de kring moeten 13 ampère zijn).
- De voedingsspanning moet overeenkomen met diegene die vermeld wordt in de technische specificaties en op het plaatje van het toestel.
- Het toestel dient geaard te worden overeenkomstig de van toepassing zijnde wetten.
- Het stopcontact moet gemakkelijk bereikbaar zijn bij de installatie.
- Indien de stopcontacten in uw huis niet geschikt zijn voor de stekker die meegeleverd werd, dient u hem te laten vervangen door een gekwalificeerd elektricien.
- Het gebruik van adapters, stekkerblokken of verlengkabels is niet aanbevolen.
- Het toestel moet aangesloten worden op 220-240 volt 50Hz AC in een stopcontact met drie pinnen dat naar behoren geaard is en beschermd wordt door een verzekering van 13 ampère.
- Wanneer de zekering vervangen moet worden, moet een zekering van 13 ampère die aan de BS1363/A-norm voldoet gebruikt worden.
- De stekker heeft een verwijderbaar zekeringdeksel dat teruggeplaatst moet worden wanneer de zekering vervangen wordt. Wanneer het zekeringdeksel kwijt of beschadigd is, mag de stekker niet gebruikt worden tot het deksel vervangen is of de stekker vervangen werd.
- Een beschadigde stekker moet zo dicht mogelijk bij de stekker afgeknipt worden. De zekering moet verwijderd worden en de stekker moet veilig weggegooid worden.

## Het toestel gebruiken

Dit toestel is bedoeld voor gebruik in huishoudens of gelijkaardige toepassingen zoals

- personeelskeukens in winkels, kantoren en andere werkomgevingen;
- boerderijen en bij klanten in hotels, motels en andere soorten residentiële omgevingen;
- omgevingen zoals bed and breakfasts;
- catering en gelijkaardige niet-commerciële toepassingen

### Voor u het toestel in gebruik neemt,

- dient u de verpakking, plakband enzovoort te verwijderen en de deuren een tijdje open te laten om het toestel te verluchten.
- Het toestel wordt voor verzending schoongemaakt. Het wordt echter aanbevolen om de binnenkant van de vakken schoon te maken na de levering.
- Steek de stekker in een geaard, eenfasestopcontact van 220-240 V."
- Laat het toestel gedurende 1 uur werken zodat het afkoelt voor u voeding in het toestel plaatst.

### Wacht 5 minuten of langer voor u het toestel opnieuw start

- Wanneer u het toestel onmiddellijk start nadat het uitgeschakeld werd, kan dit de zekering doen springen en de stroomonderbreker activeren; de compressor kan overbelast worden en/of er kan zich andere schade voordoen.

### Efficiënt gebruik

Volg de volgende instructies om uw energieverbruik te beperken.

- Om ervoor te zorgen dat er geen koude lucht ontsnapt uit de diepvriezer, dient u de deur snel te openen en te sluiten en de deur zo kort mogelijk open te laten.
- Plaats het toestel in een goed geventileerde ruimte.
- Gebruik het niet om water of voeding die water nodig heeft te bewaren. Plaats verse zeevruchten met water nooit rechtstreeks in het toestel.
- Dit koeltoestel werd niet ontworpen om in een keuken ingebouwd te worden.



### Controles

Voer de volgende veiligheidscontroles u nadat u het toestel schoongemaakt heeft:

- Zit de stekker goed in het stopcontact? Kijk na of de stekker niet abnormaal warm is.
- Kijk na of er geen barsten in het voedings snoer zijn of andere schade. Indien u onregelmatigheden vaststelt, hoe klein ze ook mogen zijn, dient u contact op te nemen met de verdeler waar u dit toestel gekocht heeft of met onze klantendienst.

### Reiniging en ontdooien

- Om het risico op elektrische schok of letsel aangebracht door de draaiende circulatieventilator te vermijden dient u de stekker uit het stopcontact te halen voor u het toestel schoonmaakt.

### Buitenkant

- Veeg af met een zachte, droge doek. Indien de buitenkant erg vuil is, kan u hem schoonmaken met een doek die bevochtigd werd met schoonmaakproduct. Veeg daarna af met een doek die met zuiver water natgemaakt werd.

## WAARSCHUWING

Sproei geen water rechtstreeks op de diepvriezer. Was niet met water. Dit kan kortsluiting en/of elektrische schok veroorzaken.

- Maak de diepvriezer regelmatig schoon.
- Gebruik nooit schuurpoeder, zeepoeder, benzine, olie of heet water aangezien dit schade toebrengt aan de verf en de plastic onderdelen.
- Zorg dat de ventilatieopeningen binnen in het toestel of in de ingebouwde structuur niet versperd worden.
- Open de deur en veeg schoon met een droge doek.

## Ontdooien/eerste gebruik en installatie

U dient de diepvriezer twee of drie keer per jaar te ontdooien wanneer het ijs ongeveer 4 mm dik is. Volg deze stappen om hem te ontdooien:

- Zet de thermostaat minstens 12 uur voor het ontdooien op "MAX."
- Schakel na deze periode de diepvriezer volledig uit door de stekker uit het stopcontact te halen.
- Haal alle voeding uit de diepvriezer en verpak in papier. Bewaar in een koude plaats. Laat de deur openstaan.
- Wanneer de diepvriezer volledig ontdooid is, moet het vak volledig schoongemaakt en afgedroogd worden.
- Zet het toestel terug aan met de thermostaat op "MAX." Wacht minstens een uur voor u het voedsel er opnieuw inzet.
- Na enkele uren kan u de thermostaat opnieuw in de originele positie zetten.

### WAARSCHUWING

Gebruik geen mechanische toestellen of andere artificiële middelen om het ontdooiproces te versnellen, met uitzondering van diegenen die door de fabrikant aanbevolen worden.

### WAARSCHUWING

Gebruik geen elektrische toestellen in de vakken om voeding te bewaren van het toestel tenzij ze van een soort zijn die aanbevolen wordt door de fabrikant.

### Reiniging voor u het toestel in gebruik neemt

Was de binnenkant en alle accessoires met lauw water en neutrale zeep om de typische geur van nieuwe toestellen te verwijderen voor u het toestel voor de eerste keer gebruikt. Droog alles zorgvuldig af.

**BELANGRIJK**

Goede ventilatie rond de diepvriezer is noodzakelijk zodat de hitte kan ontsnappen en het toestel efficiënt kan werken met een laag energieverbruik. Daarvoor dient er voldoende ruimte rond de diepvriezer te zijn. Het is aangeraden om 75 mm te laten tussen de achterkant van de diepvriezer en de muur en minstens 100 mm aan de zijkanten en meer dan 100 mm aan de bovenkant.

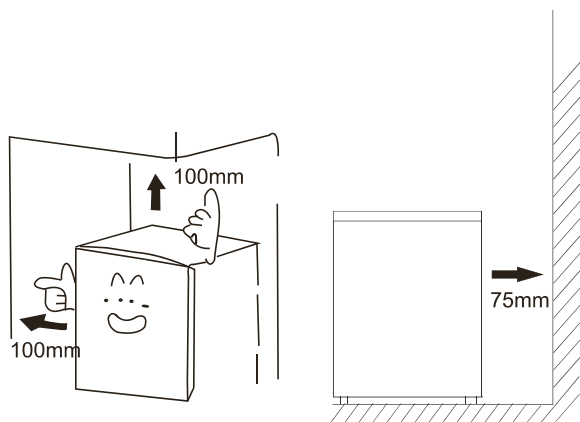

Het toestel mag niet aan de regen blootgesteld worden. Er moet voldoende lucht circuleren aan de onderkant van het toestel. Slechte luchtcirculatie kan een negatieve invloed hebben op de werking. Ingebouwde toestellen dienen ver van warmtebronnen zoals de verwarming en direct zonlicht geplaatst te worden.

**Waterpas plaatsen**

Het toestel dient waterpas geplaatst te worden om vibratie te vermijden. Om het toestel waterpas te plaatsen dient het recht te staan. De verstelbare voetjes moeten in stabiel contact met de vloer komen.

U kan dit aanpassen door ze vooraan op de juiste hoogte te plaatsen (gebruik uw vingers of een geschikte moersleutel).

## Temperatuurinstelling

U kan de temperatuur binnen in het diepvriesvak instellen aan de hand van de temperatuurcontroleknop aan de voorkant onderaan de diepvriezer. Normaal wordt de diepvriezer met temperatuur MID gebruikt.

Indien de diepvriezer niet voldoende koelt, kan u de temperatuurcontroleknop op MAX zetten.

Indien de diepvriezer te koud is, kan u de knop naar MIN draaien.

Wanneer u de diepvriezer tijdelijk wil uitschakelen, zet u de temperatuurcontroleknop op OFF.

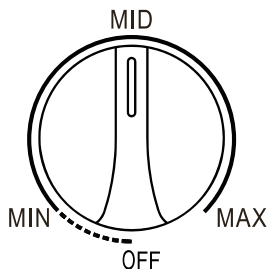

### OPMERKING

Een hoog ingestelde temperatuur zorgt ervoor dat de voeding sneller bederft.

Thermostaatinstelling voor ambient $T^{\circ}C$ : KOUD $\approx +16^{\circ}C (\pm 4^{\circ}C)$	
Thermostaatinstelling voor ambient $T^{\circ}C$ : NORMAAL $\approx +24^{\circ}C (\pm 4^{\circ}C)$	
Thermostaatinstelling voor ambient $T^{\circ}C$ : HEET $\approx +32^{\circ}C (\pm 4^{\circ}C)$	

## Nuttige tips en trucs

- Zorg ervoor dat er geen rechtstreeks contact is met de binnenkant wanneer u voeding koelt.
- Bij ingevroren voeding dient u verschillende soorten voeding te scheiden zodat ze niet uitdroogt en er geen geurtjes ontstaan. Gebruik alleen niet-toxisch, smaakloos, ondoordringbaar en waterdicht verpakkingsmateriaal.
- Warme voeding dient eerst afgekoeld te worden tot kamertemperatuur. Plaats ze daarna pas in de diepvriezer. Dit kan anders een invloed hebben op het bewaren van andere voedingsmiddelen en kan leiden tot hoger energieverbruik.
- Diepvriesvakken met twee sterren kunnen gebruikt worden om reeds ingevroren voeding te bewaren en om ijs of ijsblokjes te bewaren of te maken.
- Diepvriesvakken met een, twee of drie sterren zijn niet geschikt om verse voeding in te vriezen.

Volgorde	Soort vak	Gewenste bewaar-temperatuur [ °C]	Geschikte voeding
1	{***}-Diepvriezer	≤-18	Vis zeevruchten (garnalen, schaaldieren), verse producten uit aquacultuur en vleesproducten (aanbevolen voor 3 maanden; hoe langer ze bewaard worden, hoe meer de smaak achteruit gaat en hoe lager de voedingswaarde), geschikt voor ingevroren verse voeding.
2	***-Diepvriezer	≤-18	Vis, zeevruchten (garnalen, schaaldieren), verse producten uit aquacultuur en vleesproducten (aanbevolen voor 3 maanden; hoe langer ze bewaard worden, hoe meer de smaak achteruit gaat en hoe lager de voedingswaarde), geschikt voor ingevroren verse voeding.
3	** -Diepvriezer	≤-12	Vis, zeevruchten (garnalen, schaaldieren), verse producten uit aquacultuur en vleesproducten (aanbevolen voor 2 maanden; hoe langer ze bewaard worden, hoe meer de smaak achteruit gaat en hoe lager de voedingswaarde), niet geschikt voor ingevroren verse voeding.
4	*-Diepvriezer	≤-6	Vis, zeevruchten (garnalen, schaaldieren), verse producten uit aquacultuur en vleesproducten (aanbevolen voor 1 maand; hoe langer ze bewaard worden, hoe meer de smaak achteruit gaat en hoe lager de voedingswaarde), niet geschikt voor ingevroren verse voeding.

## Probleemoplossing

### WAARSCHUWING

Haal de stekker uit het stopcontact voor u problemen oplost. Alleen gekwalificeerde elektriciens of andere bevoegde personen mogen herstellingen die niet in de handleiding vermeld worden uitvoeren.

### BELANGRIJK

Enkel bekwame servicetechnici mogen herstellingen aan het toestel uitvoeren. Onjuiste herstellingen kunnen ernstige risico's voor de gebruiker inhouden. Neem contact op met uw gespecialiseerde verdeler of uw lokale klantendienst indien uw toestel hersteld moet worden

Kijk het volgende na indien u problemen met het toestel ondervindt. Indien het probleem zich blijft voordoen nadat u actie ondernomen heeft, dient u de stekker uit het stopcontact te halen.

Plaats de voeding die in de diepvriezer bewaard wordt in een doos of andere bak. Neem dan contact op met de verdeler waar u dit toestel gekocht heeft. Zorg ervoor dat u de informatie die u terugvindt onder "Vereiste informatie" kan verstrekken.

Om het risico op elektrische schokken te vermijden mag u de stekker niet met natte handen uit het stopcontact halen.

Probleem	Oplossing
<b>Stroomonderbreking</b>	<p>Open de deur zo weinig mogelijk om te verhinderen dat de koude lucht ontsnapt.</p> <p>Vermijd nieuwe dingen in de diepvriezer te plaatsen aangezien dit de temperatuur in het vak doet toenemen.</p> <p>Plaats droogijs in de diepvriezer indien de stroomonderbreking lang duurt</p>
<b>Problemen met het voedingssnoer</b>	<p>Wanneer het snoer beschadigd is, dient het vervangen te worden door een speciaal snoer of montage die beschikbaar is bij de fabrikant of een hersteller.</p> <p>Het moet zo geplaatst worden dat de stekker gemakkelijk in het stopcontact gestoken kan worden.</p>
<b>Langdurig niet gebruikt</b>	<p>Verwijder alles uit het vak en haal de stekker uit het stopcontact.</p> <p>Maak de binnenkant van het vak schoon en veeg al het water weg.</p> <p>Laat de deur open zodat het vak volledig kan drogen om schimmel en geurtjes te vermijden.</p>
<b>Vervoer</b>	<p>Haal de stekker uit het stopcontact.</p> <p>Zorg ervoor dat u het voedingssnoer niet beschadigt wanneer u het toestel verplaatst</p> <p>Zorg ervoor dat de voetjes niet tegen treden, drempels enzovoort botsen.</p>
<b>Tijdelijke bewaring</b>	<p>Plaats een stuk hout of een gelijkaardig voorwerp tussen de deur en de kast zodat de deur niet volledig kan sluiten.</p> <p>Bewaar de niet-gebruikte diepvriezer niet in een ruimte waar kinderen spelen.</p> <p>Indien een kind in de diepvriezer zou kruipen en de deur zou sluiten, kan het kind de deur misschien niet van binnenuit openen.</p>
<b>Geen koeling</b>	<p>Is er een stroomonderbreking?</p> <p>Is de stekker uit het stopcontact gehaald?</p> <p>Zijn de zekeringen gesprongen en/of is de stroomonderbreker geactiveerd?</p> <p>Is de temperatuurcontrole uitgeschakeld?</p>

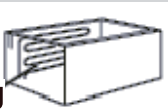

Probleem	Oplossing
<b>Onvoldoende koeling</b>	<p>Is de plaats waar het toestel zich bevindt goed geventileerd?</p> <p>Wordt de diepvriezer blootgesteld aan direct zonlicht of bevindt hij zich naast een verwarming of fornuis?</p> <p>Wordt het toestel vaak geopend en gesloten?</p> <p>Worden er zaken bewaard achter de laadlijn?</p> <p>Staat de temperatuurcontrole op MAX? Draai op MIN indien het te koud is.</p> <p>Is er veel ijsvorming in de diepvriezer?</p>
<b>Veel lawaai</b>	<p>Is de vloer onder de diepvriezer stevig genoeg?</p> <p>Schudt en/of rammelt het toestel?</p> <p>Komt het achterpaneel in contact met een muur enzovoort?</p> <p>Staat er een bak of iets anders achter de diepvriezer?</p> <p>De compressor maakt nogal wat lawaai wanneer hij opstart. Dit geluid stopt met het koelen.</p>
<b>Condensatie op een koelere buitenkant</b>	<p>Er kan zich condensatie voordoen op de buitenkant en de deur van het toestel op warme en vochtige dagen. Dit is ook afhankelijk van de plaats van installatie. Dit doet zich voor wanneer het erg vochtig is en de druppeltjes op koude oppervlakken terechtkomen. Dit is normaal. Veeg de condensatie af met een droge doek.</p>
<b>De omtrek van de diepvriezer voelt warm aan</b>	<p>De omtrek van de diepvriezer voelt vooral in de zomer of wanneer hij opstart warm aan omdat er een leiding in zit om warmte af te geven en condensatie te verhinderen.</p> <div data-bbox="371 1008 645 1142" style="text-align: center;">  <p><b>Leiding</b></p> </div> <p>De hitte heeft geen invloed op de levensmiddelen binnenin.</p>

# ¡Gracias!

Gracias por elegir este producto HIGHONE. Seleccionados, probados y recomendados por ELECTRO DEPOT, los productos de la marca HIGHONE son fáciles de usar, fiables y de un acabado impecable. Gracias a este aparato, puede estar seguro de que cada uso le proporcionará satisfacción.

Bienvenido a ELECTRO DEPOT.

Visite nuestra página web: [www.electrodepot.es](http://www.electrodepot.es)

**A**

**Vista previa del  
aparato**

Descripción del aparato

---

**B**

**Uso del aparato**

Cómo utilizarlo  
Descongelación/primer uso e instalación  
Ajuste de la temperatura

---

**C**

**Información útil**

Consejos y sugerencias útiles  
Resolución de problemas

## Descripción del aparato

- 1 Puerta
- 2 Pomo de la puerta
- 3 Bisagra
- 4 Cesta de plástico
- 5 Botón de control de temperatura
- 6 Desagüe
- 7 Pata
- 8 Encendido
- 9 Tapa lateral
- 10 Cable de alimentación con enchufe

### NOTA

Para obtener la máxima eficiencia energética de este aparato, coloque todos los estantes y cajones en su posición original según la ilustración anterior.

- No toque el interior de la cámara de congelación ni los alimentos congelados del compartimento con las manos mojadas, ya que podría provocar congelación.
- La imagen anterior es únicamente para referencia; la configuración está sujeta al aparato real.

### Instalación

- Cualquier trabajo que se requiera para instalar este aparato DEBE llevarse a cabo por un electricista cualificado

**ADVERTENCIA**

¡Este aparato debe estar conectado a tierra!

- Antes de realizar cualquier conexión eléctrica, asegúrese de lo siguiente:

**Conexión eléctrica**

- La seguridad eléctrica está únicamente garantizada cuando el sistema de tierra de su casa cumpla las normativas locales relacionadas.
- No dañar el circuito refrigerante.
- No doblar, estirar ni tirar del cable de alimentación para evitar descargas eléctricas.
- No utilizar aparatos eléctricos dentro de los compartimentos de almacenamiento de alimentos del aparato, a menos que sean del tipo recomendado por el fabricante.
- Asegúrese de que la toma de corriente sea apta para la potencia máxima de la máquina (los fusibles del circuito eléctrico deben ser de 13 amperios).
- La tensión del suministro debe ser la misma que se indica en las características técnicas y la placa de características del aparato.
- El aparato debe conectarse a tierra y cumplir con las leyes en vigor.
- Al instalarse, la toma de corriente debe estar fácilmente accesible.
- Si los enchufes de su casa no son aptos para el enchufe suministrado con esta unidad, contacte con un electricista cualificado para que los cambie.
- No se recomienda el uso de adaptadores, conectores múltiples o cables de extensión.
- El aparato se debe conectar a una toma de 220-240 voltios 50Hz AC por medio de un enchufe de tres patas, anclado a tierra adecuadamente y protegido por un fusible de 13 amperios.
- Si debe cambiar el fusible, se debe utilizar un fusible de 13 amperios aprobado conforme a las normas BS1363/A.
- El enchufe contiene una tapa de fusible extraíble que debe reaparejarse cuando se cambie el fusible. Si la tapa del fusible se pierde o se daña, no se debe utilizar el enchufe hasta que se haya instalado una tapa de repuesto o se haya cambiado el enchufe.
- Un enchufe dañado debe cortarse lo más cerca posible al cuerpo del enchufe, debe retirarse el fusible y el enchufe debe eliminarse de forma segura.

## Cómo utilizarlo

Este aparato está diseñado para utilizarse en casa y usos similares, tales como

- zonas de cocina para el personal de tiendas, oficinas y otros entornos laborales;
- casas de granja y clientes de hoteles, moteles y otros tipos de entornos residenciales;
- entornos de tipo alojamiento y desayuno;
- usos de catering y actividades similares no minoristas

### Antes de su uso

- retire el envoltorio, la cinta, etc. y deje las puertas abiertas un momento para ventilar el aparato.
- La unidad se ha limpiado antes de ser enviada. Sin embargo, se recomienda limpiar el compartimento interior una vez después de la entrega.
- Inserte el enchufe de alimentación eléctrica en la toma de pared, de tipo «220-240 V monofásico anclada a tierra».
- Deje que la unidad funcione durante aproximadamente 1 hora para enfriar el compartimento antes de colocar los productos dentro del aparato.

### Espera 5 minutos o más antes de reiniciarlo

- reiniciar la unidad inmediatamente después de que haya sido apagada puede provocar que los fusibles se fundan y que haya un cortocircuito, el compresor puede sobrecargarse y/o provocar otros daños.

### Uso eficiente

Siga las siguientes instrucciones para ahorrar en el consumo de energía.

- Para evitar que el aire frío se escape del congelador, abra y cierre la puerta rápidamente y mantenga la puerta abierta durante el menor tiempo posible.
- Instale la unidad en un lugar bien ventilado.
- No utilice la unidad para guardar agua o alimentos que necesiten agua como medio de conservación. No guarde marisco fresco que contenga agua directamente en la unidad.
- Este aparato de refrigeración no está diseñado para ser utilizado como aparato empotrado.

### Comprobaciones

Para garantizar la seguridad, realice las siguientes comprobaciones después de limpiar la unidad:

- ¿Está el enchufe del cable de alimentación insertado firmemente en una toma de pared apta? Compruebe que el enchufe no está anormalmente caliente.
- Compruebe que el cable de alimentación no tenga grietas ni esté dañado. Si se observa la menor irregularidad, contacte con el distribuidor al que compró esta unidad o con nuestro departamento de atención al cliente.

### Limpieza y descongelación

- para evitar cualquier peligro de descarga eléctrica o daño por la rotación del ventilador de circulación, desconecte el cable de alimentación de la toma de pared antes de limpiarlo.

### Exterior

- Limpie con un paño suave y seco. Si está muy sucio, limpie con un paño humedecido con detergente. Después limpie con un paño mojado en agua limpia.

## ADVERTENCIA

No rocíe agua directamente hacia el congelador y no lo lave con agua. Podría provocar un cortocircuito y/o descarga eléctrica.

- Limpie el frigorífico de forma regular para mantenerlo siempre limpio.
- No utilice polvo abrillantador, jabón en polvo, benceno, aceite ni agua caliente, ya que estos podrían dañar la pintura y los componentes de plástico.
- Mantenga los orificios de ventilación de alrededor del aparato o en la estructura del armario libres de obstrucción.
- Abra la puerta y limpie con un paño seco.

## Descongelación/primer uso e instalación

Debe descongelar el compartimento del congelador dos o tres veces al año cuando el hielo tenga un grosor de aproximadamente 4 mm. Para descongelar, siga los siguientes pasos:

- Configure el termostato en «MAX» al menos 12 horas antes de descongelar.
- Cuando haya transcurrido este periodo, apague el compartimento del congelador retirando el enchufe de la toma de corriente.
- Retire todos los alimentos del congelador y envuélvalos en papel y guárdelos en un lugar frío, dejando la puerta abierta.
- Cuando haya terminado la descongelación, se debe limpiar el compartimento y secar.
- Vuelva a encender el aparato utilizando el termostato configurado en «MAX» y, espere al menos una hora antes de colocar los alimentos.
- Después de unas horas, el termostato puede volver a configurarse en la posición inicial.

### ADVERTENCIA

No utilice dispositivos mecánicos ni otros medios artificiales para acelerar el proceso de descongelación distintos a los recomendados por el fabricante.

### ADVERTENCIA

No utilizar aparatos eléctricos dentro de los compartimentos de almacenamiento de alimentos del aparato, a menos que sean del tipo recomendado por el fabricante.

### Limpiar antes de utilizar

Antes de utilizar el aparato por primera vez, limpie el interior y todos los accesorios con agua tibia y un poco de jabón neutro para eliminar el olor típico de un producto nuevo y luego séquelos bien.



**IMPORTANTE**

Es necesario tener buena ventilación alrededor del congelador para permitir la disipación del calor, alta eficiencia y bajo consumo de electricidad. Por este motivo, se debe disponer de suficiente espacio libre alrededor del congelador. Se aconseja que haya 75 mm de separación entre la parte trasera del congelador y la pared, y al menos 100 mm de espacio en sus dos laterales, y una altura de más de 100 mm en su parte superior.

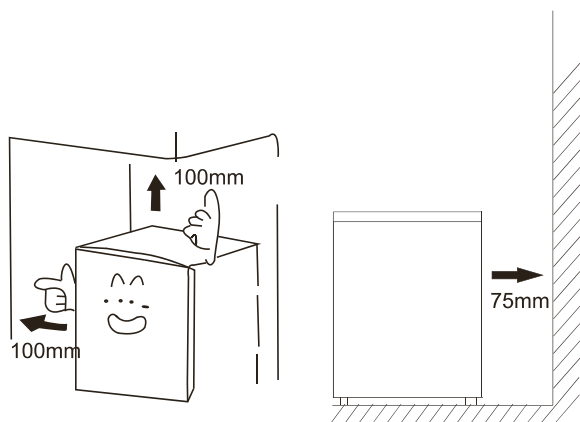

Los aparatos no deben exponerse a la lluvia. Se debe permitir que circule suficiente aire por la sección trasera inferior del aparato, ya que la baja ventilación puede afectar al rendimiento. Los aparatos empotrados deben colocarse alejados de fuentes de calor como calentadores y la luz directa del sol.

**Nivelación**

El aparato debe nivelarse para eliminar la vibración. Para poner el aparato a nivel, debe estar vertical y ambos calibradores deben estar en contacto estable con el suelo. También puede ajustar el nivel desatornillando el calibrador de nivel apropiado delantero (utilice sus dedos o una llave adecuada).

## Ajuste de la temperatura

Para ajustar la temperatura del interior del compartimento del congelador, ajuste el disco de control de temperatura de la parte lateral delantera inferior del congelador. Utilice normalmente el congelador con temperatura MID.

Si el rendimiento de refrigeración es insuficiente, gire el disco de control de temperatura en dirección de MAX.

Si está demasiado frío, gire el disco en dirección de MIN.

Cuando necesite que la unidad deje de funcionar temporalmente, gire el disco de control de temperatura en dirección de OFF.

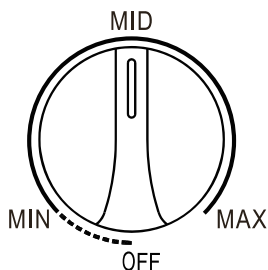

### NOTA

La configuración de temperatura alta acelerará el desperdicio de alimentos.

Ajuste del termostato para T°C ambiente : FRIO ≈ +16°C (± 4°C)	
Ajuste del termostato para T°C ambiente : NORMAL ≈ +24°C (±4°C)	
Ajuste del termostato para T°C ambiente : CALIENTE ≈ +32°C (± 4°C)	

## Consejos y sugerencias útiles

- Al refrigerar alimentos, procure no tocar la superficie de la caja interior directamente.
- Al congelar alimentos, para evitar la pérdida de humedad y evitar los olores, debe separar los distintos alimentos guardados cerrados, y solo utilizar material de sellado impermeable, sin sabor y no tóxico.
- Los alimentos calientes deben enfriarse primero a temperatura ambiente y después colocarse en el congelador, de lo contrario, afectará al estado de conservación de los demás alimentos y aumentará el consumo de electricidad.
- Los compartimentos de comida congelada de dos estrellas son adecuados para conservar alimentos precongelados, conservar o hacer helado y hacer cubitos de hielo.
- Los compartimentos de una, dos y tres estrellas no son adecuados para congelar alimentos frescos.

Orden	TIPO de compartimentos	Temperatura de conservación objetivo. [ °C]	Alimentos apropiados
1	(***)*-Congelador	≤-18	Marisco (pescado, gambas, moluscos), productos acuáticos de agua dulce y productos cárnicos (recomendado durante 3 meses, cuanto más tiempo de conservación, peor sabor y nutrición), apto para alimentos frescos congelados.
2	***-Congelador	≤-18	Marisco (pescado, gambas, moluscos), productos acuáticos de agua dulce y productos cárnicos (recomendado durante 3 meses, cuanto más tiempo de conservación, peor sabor y nutrición), no es apto para alimentos frescos congelados.
3	**-Congelador	≤-12	Marisco (pescado, gambas, moluscos), productos acuáticos de agua dulce y productos cárnicos (recomendado durante 2 meses, cuanto más tiempo de conservación, peor sabor y nutrición), no es apto para alimentos frescos congelados.
4	*-Congelador	≤-6	Marisco (pescado, gambas, moluscos), productos acuáticos de agua dulce y productos cárnicos (recomendado durante 1 meses, cuanto más tiempo de conservación, peor sabor y nutrición), no es apto para alimentos frescos congelados.

## Resolución de problemas

### ADVERTENCIA

Antes de resolver cualquier problema, desconecte de la alimentación eléctrica. Únicamente un electricista cualificado o cualquier persona debe llevar a cabo la resolución de problemas que no sea manual.

### IMPORTANTE

Las reparaciones del aparato deben llevarse a cabo únicamente por técnicos competentes del servicio. Las reparaciones inadecuadas pueden causar peligro para el usuario. Si su aparato necesita ser reparado, contacte con su distribuidor especializado o su centro de atención al cliente

Haga las siguientes comprobaciones si tiene problemas con la unidad. Si el problema continúa después de llevar a cabo las acciones para remediarlo, desconecte el cable de alimentación de la toma de pared.

Mueva los productos almacenados en el frigorífico a una caja u otro recipiente. Después, contacte con el distribuidor al que compró esta unidad y prepárese para proporcionar la información enumerada en el apartado «INFORMACIÓN NECESARIA» más abajo.

Para evitar cualquier peligro de descarga eléctrica, no desconecte el cable de alimentación de la toma de pared con las manos mojadas.

Problemas	Solución
<b>Corte eléctrico</b>	<p>Abra y cierre la puerta durante el mínimo tiempo para evitar que el aire frío se escape.</p> <p>Evite colocar nuevos productos en el frigorífico ya que se aumentará la temperatura en el interior del compartimento.</p> <p>En caso de un corte de corriente prolongado, coloque hielo seco en el congelador</p>
<b>Problemas con el cable de alimentación</b>	<p>Si el cable de alimentación se ha dañado. Debe ser sustituido por un cable especial o ensamblaje disponible del fabricante o agente del servicio.</p> <p>La vitrina debe colocarse de forma que el enchufe pueda llegar a la toma de pared.</p>
<b>Si no va a utilizar el aparato durante mucho tiempo</b>	<p>Retire todos los productos del compartimento y desconecte el enchufe de la toma de pared.</p> <p>Limpie el interior del compartimento y seque todo el agua.</p> <p>Para evitar la formación de moho y malos olores, deje la puerta abierta para secar completamente el compartimento.</p>
<b>Transporte</b>	<p>Desconecte el enchufe de la toma de pared.</p> <p>Al mover el aparato, asegúrese de que las patas no dañan el cable de alimentación</p> <p>Procure que las patas no se golpeen con escaleras, puertas, etc.</p>
<b>Almacenamiento temporal</b>	<p>Ponga un trozo de madera o artículo similar entre la puerta y la unidad principal para evitar que la puerta se cierre completamente.</p> <p>Asegúrese de no guardar el congelador que no va a utilizar en un lugar donde los niños jueguen.</p> <p>Si un niño entra en la unidad y la puerta se cierra, es posible que el niño no pueda abrir la puerta desde dentro.</p>
<b>No enfría en absoluto</b>	<p>¿Está la alimentación eléctrica cortada?</p> <p>¿Está el enchufe desconectado de la toma de pared?</p> <p>¿Están los fusibles fundidos y/o ha habido un cortocircuito?</p> <p>¿Está el control de temperatura en la posición OFF?</p>

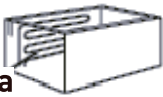
Problemas	Solución
<b>Refrigeración insuficiente</b>	¿Está el lugar de instalación ventilado? ¿Está el congelador expuesto a la luz del sol directa, colocado cerca de un calentador o cocina? ¿Las puertas se abren y cierran con frecuencia? ¿Está los productos guardados más allá de la línea de carga? ¿Está el disco de control de temperatura en la dirección de MAX? Si está demasiado frío, gire el disco en dirección de MIN. ¿Hay mucha escarcha dentro del compartimento del congelador?
<b>Ruido excesivo</b>	¿Es el suelo de debajo del congelador lo suficientemente fuerte? ¿Está la unidad agitándose o vibrando? ¿Está el panel trasero de la unidad en contacto con una pared, etc.? ¿Hay algún recipiente o algo detrás del congelador? El compresor hará un ruido bastante alto durante un momento después de iniciar el funcionamiento. El ruido cesará junto a la refrigeración.
<b>Condensación en el exterior del frigorífico</b>	La condensación puede condensar el exterior de la unidad y de la puerta durante días húmedos y calurosos o según el lugar de instalación. Este ocurre cuando la humedad es alta y hay partículas de agua en las superficies frías. Esto es normal. Seque la condensación con un paño seco.
<b>Los alrededores del congelador están calientes</b>	Especialmente en verano o en el periodo en el que empieza a funcionar, los alrededores del congelador se calientan porque el interior del congelador tiene una tubería para radiar y evitar la condensación. <div data-bbox="370 1098 676 1230" style="text-align: center;">  <p><b>Tubería</b></p> </div> El calor no afecta a los productos del interior.







