

BEDIENUNGSANLEITUNG-DE



POCO *line*

EXKLUSIV UND PREISWERT

KÜHL-/
GEFRIERKOMBINATION

5989896/00

INHALTSVERZEICHNIS

SICHERHEITSHINWEISE	-1-
ÜBERSICHT	-15-
TÜRANSCHLAG WECHSELN	-16-
MONTAGE	-23-
TÄGLICHER GEBRAUCH	-26-
FEHLERBEHEBUNG	-39-
TECHNISCHE ANGABEN	-40-



DAS GERÄT IST NUR FÜR DEN GEBRAUCH IN PRIVATHAUSHALTEN VORGESEHEN!
VOR DEM ERSTEN GEBRAUCH DIESE ANLEITUNG SORGFÄLTIG LESEN UND FÜR SPÄTERE ZWECKE AUFBEWAHREN.

Sicherheitshinweise

Im Interesse Ihrer Sicherheit und zur Sicherstellung eines korrekten Gebrauchs sollten Sie diese Bedienungsanleitung sowie die darin enthaltenen Tipps und Warnhinweise vor dem Aufstellen und dem ersten Gebrauch sorgsam lesen. Um unnötige Fehler und Unfälle zu vermeiden, ist es äußerst wichtig, dass sich jeder mit der Bedienung und den Sicherheitseinrichtungen des Geräts in vollem Umfang auskennt. Heben Sie diese Anleitung auf und stellen Sie sicher, dass sie auch bei einem Umzug oder Verkauf mit ausgehändigt wird, damit alle, die das Gerät im Laufe seiner Nutzungsdauer bedienen, genau über dessen Verwendung und Sicherheit Bescheid wissen.

Zur eigenen Sicherheit und zur Schonung der eigenen Sachwerte sollten Sie die Sicherheitshinweise in dieser Bedienungsanleitung gut aufbewahren, da der Hersteller nicht für Schäden haftet, die durch eigene Nachlässigkeit verursacht wurden.

Sicherheit von Kindern und Gebrechlichen

Dieses Gerät darf von Kindern ab 8 Jahren sowie von Personen mit verminderten körperlichen, sensorischen

Sicherheitshinweise

oder geistigen Fähigkeiten oder von Personen, denen es an Wissen und Erfahrungen mangelt, genutzt werden, sofern sie in den sicheren Gebrauch des Geräts eingewiesen sind oder beaufsichtigt werden und sofern ihnen die Gefahren bei der Gerätenutzung bekannt sind. Kinder im Alter von 3 bis 8 Jahren dürfen dieses Gerät befüllen und leeren.

Damit Kinder nicht mit dem Gerät spielen, sollten sie entsprechend beaufsichtigt werden.

Reinigungs- und Pflegearbeiten dürfen von Kindern nur dann ausgeführt werden, wenn sie mindestens 8 Jahre alt sind und beaufsichtigt werden.

Das Verpackungsmaterial muss von Kindern gut ferngehalten werden. Es besteht Erstickungsgefahr.

Bei einer Entsorgung des Geräts den Netzstecker ziehen, das Netzkabel (so nah wie möglich am Geräteauslass) abtrennen sowie die Tür abschrauben. Dadurch wird verhindert, dass spielende Kinder einen Stromschlag erleiden oder sich im Innern einschließen können.



Falls das Gerät mit magnetischen Türdichtungen ein älteres Gerät mit gefedertem Verschluss (Schlossriegel) an der Tür bzw. Klappe ersetzen soll, sollte der gefederte Verschluss vor dem Entsorgen des Altgeräts unbrauchbar gemacht werden.

Dadurch wird verhindert, dass das Schloss für Kinder zu





Sicherheitshinweise

einer Todesfalle wird.

Allgemeine Sicherheitshinweise

-  **WARNUNG!** Die Lüftungsschlitze im Gehäuse oder im tragenden Rahmen des Geräts müssen von Blockaden freigehalten werden.
-  **WARNUNG!** Benutzen Sie keine mechanischen Hilfsmittel oder sonstigen Utensilien außerdem vom Hersteller empfohlenen, um den Abtauprozess zu beschleunigen.
-  **WARNUNG!** Der Kühlmittelkreislauf darf nicht beschädigt werden.

Sicherheitshinweise

-  · **WARNUNG!** Verwenden Sie keine Elektrogeräte in den Lebensmittelfächern des Geräts; es sei denn, sie entsprechen den Herstellerempfehlungen.
-  · **WARNUNG!** Das Leuchtelement nicht berühren, wenn es längere Zeit eingeschaltet war. Es kann sehr heiß werden.¹⁾
-  · **WARNUNG!** Achten Sie beim Aufstellen des Geräts darauf, dass das Netzkabel weder eingeklemmt noch beschädigt wird.
-  · **WARNUNG!** Auf der Rückseite des Geräts dürfen sich keine Steckdosenleisten oder tragbaren Stromquellen befinden.

In diesem Gerät dürfen keine explosionsfähigen Substanzen wie Spraydosen mit einem brennbaren Treibgas aufbewahrt werden.

Im Kühlmittelkreislauf des Geräts wird das Kühlmittel Isobutan (R-600a) eingesetzt. Dies ist ein hochgradig umweltverträgliches Naturgas, das aber dennoch zündfähig ist.

Sicherheitshinweise

Während des Transports und der Geräteinstallation ist darauf zu achten, dass die Komponenten des Kühlmittelkreislaufs nicht beschädigt werden.

- Vermeiden Sie offene Flammen und Zündquellen
- Lüften Sie den Raum gründlich, in dem das Gerät aufgestellt wird

Eine Veränderung der technischen Eigenschaften oder eine Umrüstung des Geräts ist gefährlich. Schäden am Netzkabel gleich welcher Art können Kurzschlüsse, Brände und/oder Stromschläge hervorrufen.

Dieses Gerät ist für den Gebrauch im Haushalt und ähnlichen Anwendungsbereichen bestimmt, wie zum Beispiel

- Personalküchen in Geschäften, Büros oder anderen gewerblichen Bereichen;
- in der Landwirtschaft und als Kühlmöglichkeit für Gäste in Hotels, Motels und anderen Unterkünften;
- in Gasthäusern und ähnlichen Unterkünften;
- im Catering und ähnlichen Großhandelsanwendungen



WARNUNG! Elektrische Teile (Netzstecker Netzkabel, Kompressor etc.) müssen von einer anerkannten Fachwerkstatt bzw. von ausgebildetem Fachpersonal ausgetauscht werden.

Sicherheitshinweise

Das Netzkabel darf nicht verlängert werden.

Der Netzstecker darf auf der Geräterückseite weder gequetscht noch beschädigt werden. Ein gequetschter oder beschädigter Netzstecker kann überhitzen und einen Brand verursachen.

Der Netzstecker des Geräts muss zugänglich bleiben.

Nicht am Netzkabel ziehen.

Falls sich die Steckdose gelöst hat, darf der Netzstecker nicht eingeführt werden. Es besteht Stromschlag- oder Brandgefahr.

Ohne Leuchtelement darf das Gerät nicht eingesetzt werden.

Dieses Gerät ist schwer. Beim Transport ist Vorsicht angebracht.

Berühren oder entfernen Sie keine Teile aus dem Tiefkühlbereich, wenn Ihre Hände feucht oder nass sind. Dies könnte zu Hautabschürfungen oder Frostbrand führen.

Vermeiden Sie eine längere Einwirkung von direktem Sonnenlicht.

Täglicher Gebrauch

-Setzen Sie die Kunststoffteile im Gerät nicht heiß ab.

-Stellen Sie Lebensmittel nicht direkt an die Rückwand.

Sicherheitshinweise

Stellen Sie auf die Kunststoffteile im Gerät keine heißen Gegenstände.

Stellen Sie keine Lebensmittel direkt an die Rückwand.

Tiefkühlkost darf nach dem Auftauen nicht erneut eingefroren werden.

Verpackte Tiefkühlkost muss entsprechend den Anweisungen des TK-Herstellers aufbewahrt werden.

Die Empfehlungen des Geräteherstellers in Bezug auf die Aufbewahrung müssen genau befolgt werden. Beachten Sie die entsprechenden Anweisungen.

Bewahren Sie keine kohlenensäurehaltigen bzw. sprudelnden Getränke im Gefrierfach auf, denn dadurch baut sich in dem Behälter Druck auf, der ihn zur Explosion bringen kann. Dadurch besteht die Gefahr von Geräteschäden.

Stieleis kann bei direktem Verzehr nach der Entnahme aus dem Gerät zu Frostbrand führen.

Beachten Sie folgende Anweisungen, um einen Verderb von Lebensmitteln zu vermeiden

Wenn die Tür längere Zeit geöffnet bleibt, steigt die Temperatur in den Gerätefächern erheblich.

Sicherheitshinweise

Reinigen Sie regelmäßig die Flächen, die Nahrungsmittelkontakt haben und die zugänglichen Ablaufsysteme kontaktieren.

Reinigen Sie die Wasserbehälter, wenn sie 48 Stunden lang nicht benutzt wurden. Spülen Sie die Wasserleitung, die mit einem Wasserzulauf verbunden ist, wenn 5 Tage lang kein Wasser daraus entnommen wurde.

Bewahren Sie rohes Fleisch und Fisch in geeigneten Behältern im Kühlschrank auf, damit sie keinen Kontakt mit anderen Lebensmitteln haben oder auf diese tropfen können.

Tiefkühlfächer mit zwei Sternen (sofern im Gerät vorhanden) eignen sich zur Aufbewahrung von Tiefkühl-Lebensmitteln, zum Aufbewahren und Zubereiten von Speiseeis und zum Herstellen von Eiswürfeln.

Wenn das Gerät längere Zeit leer bleiben soll, schalten Sie es aus, tauen Sie es ab, reinigen und trocknen Sie es und lassen Sie die Tür geöffnet, damit sich im Gerät kein Schimmel bilden kann.

Pflege und Reinigung

Schalten Sie vor Wartungsarbeiten das Gerät aus und ziehen Sie den Netzstecker aus der Steckdose.

Reinigen Sie das Gerät nicht mit Metallgegenständen.

Benutzen Sie zum Entfernen von Frost am Gerät keine spitzen Gegenstände. Verwenden Sie einen Kunststoffschaber.

Kontrollieren Sie regelmäßig den Ablauf im Kühlschrank auf Tauwasser. Reinigen Sie den Ablauf gegebenenfalls. Sitzt der Ablauf zu, sammelt sich am Boden im Gerät Wasser.

Aufstellen

Wichtig! Befolgen Sie genau die Anweisungen für den Elektroanschluss in den jeweiligen Abschnitten.

Packen Sie das Gerät aus und prüfen Sie es auf

Sicherheitshinweise

Schäden. Schließen Sie das Gerät nicht an, wenn es beschädigt ist. Melden Sie eventuelle Schäden sofort bei der jeweiligen Verkaufsstelle. Bewahren Sie die Verpackung in diesem Fall auf.

Es empfiehlt sich, mindestens vier Stunden vor dem Anschließen des Geräts zu warten, damit das Öl wieder in den Kompressor zurückströmen kann.

Der Bereich um das Gerät herum sollte ausreichend belüftet sein, da es sonst zu einer Überhitzung kommen kann. Befolgen Sie die Anweisungen für das Aufstellen, um für eine ausreichende Belüftung zu sorgen.

Soweit dies möglich ist, sollten die Abstandshalter des Geräts an eine Wand anschlagen, sodass die warmen Teile des Geräts (Kompressor, Verdampfer) nicht berührt oder erfasst werden können. Verbrennungen werden dadurch verhindert.

Das Gerät darf nicht in der Nähe von Heizkörpern oder Kochherden aufgestellt werden.

Nach dem Aufstellen des Geräts muss der Netzstecker noch zugänglich sein.

Service

Sind im Rahmen der Gerätewartung Arbeiten an elektrischen Teilen notwendig, müssen diese von einer

Sicherheitshinweise

ausgebildeten Elektrofachkraft bzw. einer Person mit Fachkompetenz ausgeführt werden.

Dieses Gerät muss von einem Vertragskundendienst instandgesetzt werden. Hierfür dürfen nur Original-Ersatzteile verwendet werden.

Energie sparen

Stellen Sie keine heißen Lebensmittel in das Gerät.

Stellen Sie Lebensmittel nicht zu eng zusammen, da eine Luftzirkulation dadurch verhindert wird.

Lebensmittel dürfen nicht die Rückwand der Fächer berühren.

Öffnen Sie die Tür(en) nicht bei einem Stromausfall.

Sicherheitshinweise



Öffnen Sie die Tür(en) nicht zu oft.

Lassen Sie die Tür(en) nicht zu lange geöffnet.

Stellen Sie nicht den Thermostat beim Überschreiten der Kühltemperaturen ein.

Zubehörteile wie Schubläden können herausgenommen werden, um den Stauraum zu vergrößern und den Energieverbrauch zu senken.

Umweltschutz

 Dieses Gerät enthält weder im Kühlkreislauf noch in den Dämmstoffen Gase, die die Ozonschicht angreifen. Das Gerät darf nicht im Hausmüll entsorgt werden. Der dämmende Schaumstoff enthält zündfähige Gase: Bei der Entsorgung des Geräts müssen die örtlichen Vorschriften befolgt werden. Wenden Sie sich an die zuständige Gemeindebehörde. Vermeiden Sie Schäden am Kühlaggregat, ganz besonders am Wärmetauscher. Materialien, die an dem Gerät mit dem Zeichen  gekennzeichnet sind, sind recyclingfähig.

Verpackungsmaterial

Die mit dem Zeichen versehenen Materialien sind recyclingfähig. Entsorgen Sie die Verpackung in geeigneten Behältnissen, um sie der Wiederverwertung zuzuführen.

Entsorgen des Geräts

1. Ziehen Sie den Netzstecker aus der Steckdose.
2. Durchtrennen Sie das Netzkabel und entsorgen Sie es.



WARNUNG! Beachten Sie bei der Verwendung, Instandhaltung und

Entsorgung des Geräts das links abgebildete Zeichen. Dieses befindet sich auf der Geräterückseite (entweder Rückwand oder Kompressor).

Das Zeichen warnt vor Feuergefahren. In den Leitungen und im Kompressor strömt zündfähiges Material.

Bei der Verwendung, Instandhaltung und Entsorgung sollten Zündquellen deshalb fern gehalten werden.

Dieses Kältegerät ist nicht zur Verwendung als Einbaugerät bestimmt.

- Schubladen, Lebensmittelboxen, Regale usw., die entsprechend der Position im obigen Bild platziert werden, sind am energieeffizientesten.
- Die Temperatur wirkt sich auf die Lagerzeit von Lebensmitteln aus. Stellen Sie die Temperatur nach Bedarf ein. Wärmer beschleunigt den Verderb von Lebensmitteln und kälter wird Tiefkühlkost schlecht. Somit werden Lebensmittel verschwendet.
- Wenn das Netzkabel beschädigt ist, muss es vom Hersteller, seinem Kundendienst oder einer ähnlich qualifizierten Person ersetzt werden, um Gefahren zu vermeiden.

Übersicht

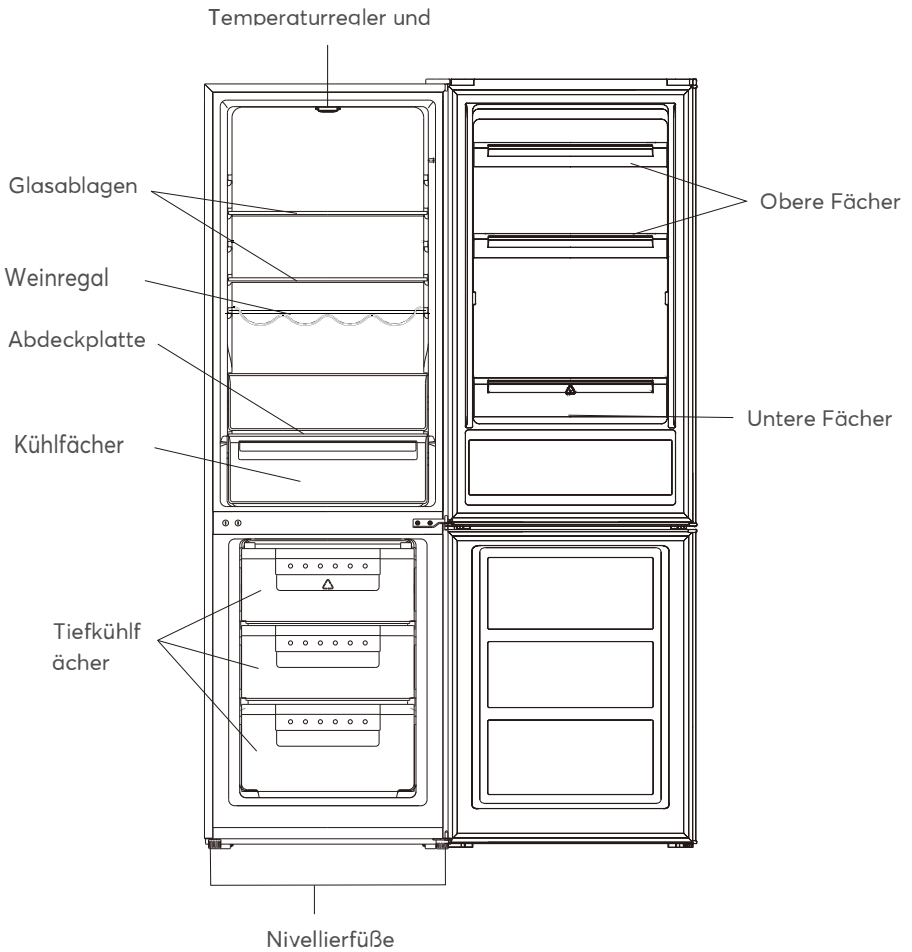

Diese Abbildung dient nur als Orientierungshilfe. Für Details beziehen Sie sich bitte auf Ihr Gerät.

Türanschlag wechseln

Benötigte Werkzeuge: Kreuzschlitzschraubendreher, Flachkopfschraubendreher, Sechskantschlüssel.

- Stellen Sie sicher, dass das Gerät leer und der Stecker aus der Steckdose gezogen ist.
- Um die Tür entfernen zu können, müssen Sie das Gerät nach hinten neigen. Lehnen Sie das Gerät an einen stabilen Gegenstand, damit es während des Türanschlagwechsels nicht wegrutschen kann
- Heben Sie alle Teile auf, die Sie entfernen. Sie benötigen diese, um die Tür wieder zu montieren.
- Legen Sie das Gerät nicht flach auf den Boden, da das Kühlsystem sonst beschädigt werden könnte.
- Es empfiehlt sich, den Türanschlagswechsel mit zwei Personen durchzuführen.

Türanschlag wechseln

1. Schrauben Sie die Scharnierabdeckung ab.

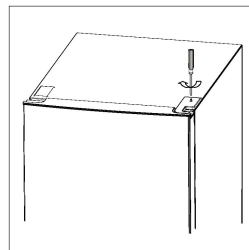

2. Schrauben Sie das Scharnier ab.

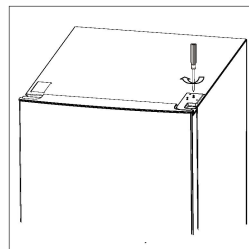

3. Schrauben Sie das mittlere Scharnier ab. Heben Sie dann die untere Tür an und legen Sie sie auf eine weiche Unterlage, um Kratzer zu vermeiden.

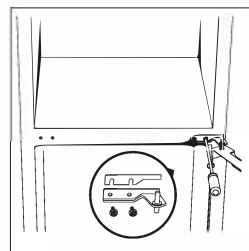

Türanschlag wechseln

4. Versetzen Sie die Abdeckkappen der Scharnierbohrungen von der linken zur rechten Seite.

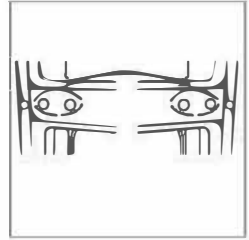

5. Schrauben Sie das untere Scharnier ab. Montieren Sie dann die verstellbaren FüÙe auf beiden Seiten ab.

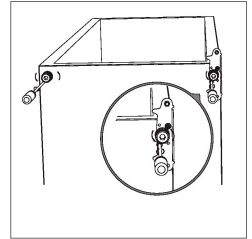

6. Schrauben Sie den Bolzen vom unteren Scharnier ab, drehen Sie die Halterung um und bringen Sie sie wieder an.

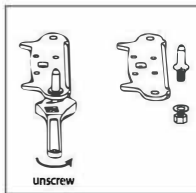

Abschrauben

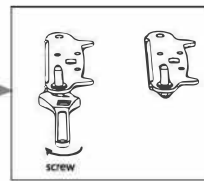

Schraube

Türanschlag wechseln

7. Montieren Sie die Halterung für den unteren Scharnierbolzen wieder. Montieren Sie beide verstellbaren FüÙe wieder. Setzen Sie die untere Tür in der korrekten Position an.

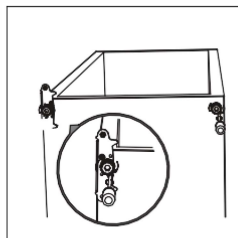

8. Drehen Sie das mittlere Scharnier um 180° und setzen Sie es auf der linken Seite an. Setzen Sie den mittleren Scharnierbolzen in die obere Bohrung der unteren Tür und ziehen Sie die Schrauben an.

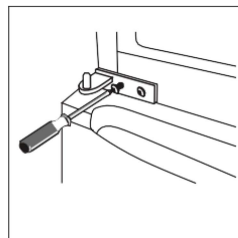

9. Setzen Sie die obere Tür wieder ein. Bevor Sie das obere Scharnier fest anziehen, vergewissern Sie sich, dass die Tür horizontal und vertikal richtig ausgerichtet ist, damit die Dichtungen an allen Seiten schließen. Setzen Sie dann das Scharnier ein und schrauben Sie es an der Vorderseite des Geräts an.

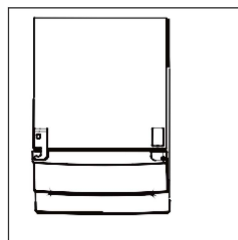

Türanschlag wechseln

10. Lösen Sie den Scharnierbolzen und drehen Sie das Scharnier. Befestigen Sie dann den Scharnierbolzen wieder.

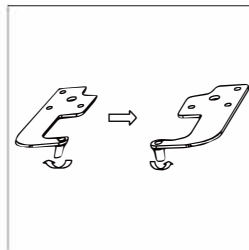

11. Lösen Sie die Abdeckkappe aus der Scharnierbohrung.

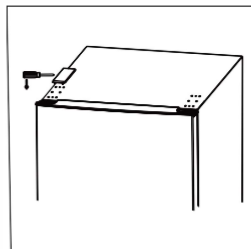

Türanschlag wechseln

12. Befestigen Sie das Scharnier auf der linken Seite.

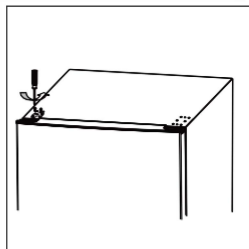

13. Befestigen Sie die Scharnierabdeckung auf der linken Seite und die Abdeckkappe der Scharnierbohrung auf der rechten Seite.

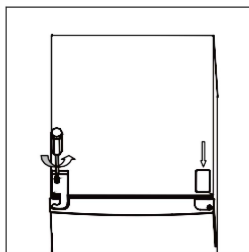

14. Prüfen und reinigen Sie die Türdichtungen.

-Zum Testen:

Methode 1: Klemmen Sie ein dünnes Stück Papier an verschiedenen Stellen ein. Das Papier muss sich an allen Stellen gleich schwer durchziehen lassen

Methode 2: Legen Sie eine Taschenlampe auf einen der Regalböden und richten Sie den Lichtstrahl auf die Dichtung. Schließen Sie nun die Tür, um zu sehen, ob Licht durch die Dichtung dringt.

-Falls die Dichtung nicht überall gleichmäßig

Türanschlag wechseln

anliegt:

Erwärmen Sie die Dichtung an den entsprechenden Stellen mit einem Haartrockner und ziehen Sie sie mit den Fingern etwas heraus.

-Halten Sie die Türdichtungen sauber.

Durch klebrige Lebensmittel und Getränke können die Dichtungen am Gehäuse haftenbleiben und reißen, wenn Sie die Tür öffnen. Reinigen Sie die Dichtungen mit einem milden Reinigungsmittel und warmem Wasser. Spülen und reiben Sie die Dichtungen nach dem Reinigen gründlich trocken.

Vorsicht! Das Gerät darf erst eingeschaltet werden, wenn die Türdichtungen vollkommen trocken sind.

Montage

Platzbedarf

- Lassen Sie genug Platz zum Öffnen der Tür.
- Lassen Sie auf beiden Seiten sowie hinten eine Lücke von mindestens 50 mm.

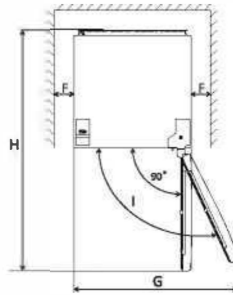
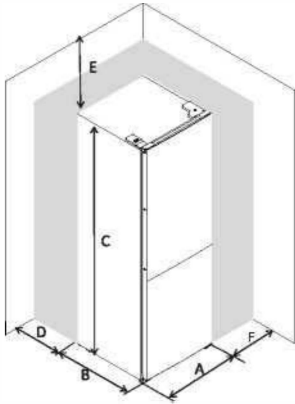

A	600
B	600
C	1850
D	min=50
E	min=50
F	min=50
G	1200
H	1205
I	135°

Nivellieren des Geräts

Justieren Sie dazu die beiden Nivellierfüße an der Gerätefront.

Ist das Gerät nicht korrekt ausgerichtet, werden die Türen und Magnetdichtungen nicht korrekt geschlossen.

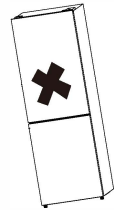

Standort

Das Gerät sollte weit von Wärmequellen, wie z. B. Heizkörpern, Heizkesseln, direktem Sonnenlicht u. ä., entfernt aufgestellt werden. Die Luft muss hinten am Gehäuse frei zirkulieren können. Falls das Gerät unterhalb eines überstehenden Wandabschnitts aufgestellt wird, funktioniert das Gerät am besten, wenn der Mindestabstand zwischen der Oberkante des Gehäuses und dem Wandabschnitt mindestens 50 mm beträgt. Idealerweise sollte das Gerät jedoch nicht direkt unter einem überstehenden Wandelement aufgestellt werden. Eine präzise Nivellierung wird durch das Einstellen der Nivellierfüße unter dem Gehäuse sichergestellt. Dieses Kühlgerät ist nicht für die Unterbaumontage vorgesehen.

⚠️ Warnung! Es muss stets möglich sein, das Gerät von der Steckdose zu trennen. Der Netzstecker muss deshalb nach dem Aufstellen des Geräts leicht zugänglich sein.

Elektroanschluss

Vergewissern Sie sich vor dem Anschließen, dass die auf dem Typenschild des Geräts angegebene Spannung und Netzfrequenz mit Ihrer Hausstromversorgung übereinstimmen. Das Gerät muss geerdet werden. Dazu ist am Netzkabel des Geräts ein Erdungskontakt vorgesehen. Wenn die Steckdose nicht geerdet ist, schließen Sie das Gerät

Montage

vorschriftsgemäß separat an einen Potenzialausgleich an. Wenden Sie sich dazu an einen Elektroinstallateur.

Der Hersteller lehnt jede Verantwortung ab, wenn die obigen Schutzmaßnahmen nicht eingehalten werden. Dieses Gerät ist CE richtlinienkonform.

Kühlen von Lebensmitteln

Bewahren Sie die verschiedenen Lebensmittel in unterschiedlichen Fächern gemäß folgender Tabelle auf

Kühlschrankfächer	Lebensmittel	Aufbewahrungsdauer
Türen oder Türfächer des Kühlfachs	<ul style="list-style-type: none"> Lebensmittel mit natürlichen Konservierungsstoffen wie z. B. Marmeladen, Säfte, Getränke, Gewürze. Keine verderblichen Lebensmittel aufbewahren. 	3 Tage
Kühlfacheinschub (Salateinschub)	<ul style="list-style-type: none"> Obst, Kräuter und Gemüse sollten im Kühlfacheinschub separat aufbewahrt werden. 	1 Woche
	<ul style="list-style-type: none"> Im Kühlschrank keine Bananen, Zwiebeln, Kartoffeln oder Knoblauch aufbewahren. 	
Kühlregal - mittleres	<ul style="list-style-type: none"> Molkereiprodukte, Ei 	1 Woche
Kühlregal - oben	<ul style="list-style-type: none"> Lebensmittel, die nicht gegart werden müssen, z. B. Fertiggerichte, Fleischdelikatessen, Reste. 	1 Woche

Einfrieren frischer Lebensmittel

- Das Tiefkühlfach eignet sich zum Einfrieren frischer Lebensmittel und zum längeren Aufbewahren gefrorener und tiefgefrorener Lebensmittel.
- Legen Sie einzufrierenden frischen Zutaten in das untere Fach.

Aufbewahren von TK-Kost

Beim ersten Einschalten oder nach längerer Außerbetriebnahme. Lassen Sie das Gerät mindestens 2 Stunden auf einer höheren Einstellung laufen, bevor Sie Lebensmittel in das Fach einlagern.

Wichtig! Im Falle eines versehentlichen Abtauens, beispielsweise bei einem Stromausfall, der länger dauert als der Wert, der in der Tabelle mit den technischen Eigenschaften unter „Rising time“ eingetragen ist, müssen die aufgetauten Lebensmittel so rasch wie möglich verzehrt oder sofort gegart und erst dann wieder eingefroren werden (nachdem sie gegart wurden).

Lebensmittel	Aufbewahrungsdauer
Schinken, Auflauf, Milch	1 Monat
Brot, Speiseeis, Würstchen, Pasteten, zubereitete Meeresfrüchte, Fettfisch	2 Monate
Magerfisch, Schalentiere, Pizza, Scones und Muffins	3 Monate
Schinken, Torten, Gebäck, Rind- und Lammkeule, Geflügelteile	4 Monate
Butter, Gemüse (blanchiert), Vollei und Molke, gegarte Langusten, Hackfleisch (roh), Schweinefleisch (roh)	6 Monate
Obst (trocken oder in Sirup), Eiweiß, Rind (roh), ganze Hähnchen, Lamm (roh), Obsttorten	12 Monate

Täglicher Gebrauch

Erster Gebrauch

Reinigen des Innenraums

Waschen Sie den Innenraum und das Zubehör im Innenraum vor dem ersten Gebrauch des Geräts mit lauwarmem Wasser und etwas Neutralseife ab, um den typischen fabrikneuen Geruch zu beseitigen.

Trocknen Sie dann alles gründlich ab.

Wichtig! Benutzen Sie keine Reinigungsmittel oder Scheuermittel, da sie die Oberflächen angreifen.

Temperatureinstellung

- Schließen Sie Ihr Gerät an die Steckdose an. Die interne Temperatur wird mithilfe eines Temperaturreglers eingestellt. Es stehen acht Stufen zur Auswahl: 1 ist die wärmste und 7 ist die kälteste Stufe. Auf Einstellung 0 schaltet sich das Gerät aus.
- Wenn die Umgebungstemperatur zu hoch ist oder die Tür zu oft geöffnet wird, erreicht das Gerät die eingestellte Temperatur eventuell nicht.

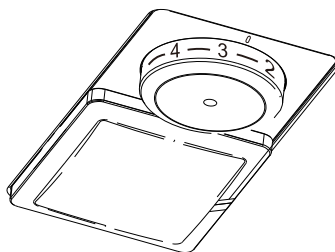

Täglicher Gebrauch

VORSICHT!

Die Leistung des Geräts kann beeinträchtigt werden, wenn die Umgebungstemperatur über längere Zeit den angegebenen Temperaturbereich überschreitet oder unterschreitet. Die Temperatur im Kühlschrank und in den Gefrierfächern könnte ansteigen, was dazu führen würde, dass die gelagerten Lebensmittel schneller verderben.

Empfohlene Solltemperaturen

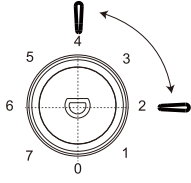
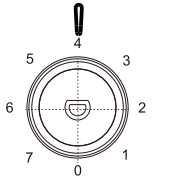
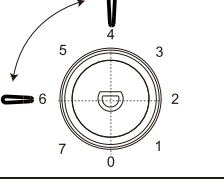
Empfohlene Solltemperaturen		
Umgebungstemperatur	Tiefkühlfach	Kühlfach
Warm 29 °C - 38 °C	/	
		Auf 2-4 einstellen
Normal 21 °C - 28 °C	/	
		Auf 4 einstellen
Cold 16 °C - 20 °C	/	
		Auf 4-6 einstellen

Einfluss auf die Lebensmittellagerung

- Bei der empfohlenen Temperatureinstellung beträgt die optimale Aufbewahrungszeit maximal 3 Tage.
- Bei der empfohlenen Temperatureinstellung beträgt die optimale Aufbewahrungszeit maximal 1 bis 3 Monate.
- Die optimale Aufbewahrungszeit kann sich bei einer anderen Temperatureinstellung verkürzen.

Täglicher Gebrauch

Auftauen

Gefrorene oder tiefgefrorene Lebensmittel können vor dem Verzehr im Kühlfach oder bei Raumtemperatur aufgetaut werden. Das hängt von der jeweils zur Verfügung stehenden Zeit ab.

Kleinteile lassen sich sogar noch im gefrorenen Zustand direkt nach dem Entnehmen aus dem Tiefkühlfach zubereiten. Das Garen dauert in diesem Fall länger.

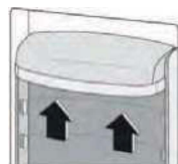
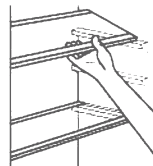

Zubehör

Versetzbare Regalböden

In die Innenwände des Kühlschranks sind mehrere Laufschiene eingearbeitet, sodass die Regalböden nach Wunsch versetzt werden können.

Anbringen der Türfächer

Zum Verstauen von Lebensmittelpackungen verschiedener Größen können die Türfächer auf verschiedene Höhen versetzt werden. Gehen Sie zum Versetzen der Türfächer wie folgt vor: Ziehen Sie das Türfach in Pfeilrichtung, bis es sich aus der Verankerung löst. Setzen Sie es dann auf der gewünschten Höhe wieder ein.

Täglicher Gebrauch

Hilfreiche Tipps

Die folgenden wichtigen Tipps machen das Einfrieren leichter:

- Die Höchstmenge an Lebensmitteln, die innerhalb von 24 Stunden eingefroren werden können, steht auf dem Typenschild.
- Das Einfrieren dauert 24 Stunden. Während dieser Zeit dürfen keine weiteren Lebensmittel zum Einfrieren hinzugefügt werden.
- Frieren Sie nur frische und gründlich gereinigte Lebensmittel von hoher Qualität ein.
- Bereiten Sie kleinere Portionen zu, damit sich diese schnell und vollständig einfrieren lassen. Später können dann nur die Mengen aufgetaut werden, die auch benötigt werden.
- Schlagen Sie die Lebensmittel in Aluminium- oder Frischhaltefolie ein und vergewissern Sie sich, dass die verpackten Zutaten luftdicht sind.
- Verhindern Sie, dass frische und nicht gefrorene Lebensmittel mit bereits gefrorenen Zutaten in Berührung kommen, denn dadurch könnte die Temperatur der Tiefkühlzutaten steigen.
- Fettarme Lebensmittel lassen sich besser und länger lagern als fetthaltige. Salz verringert die Aufbewahrungsdauer von Lebensmitteln.
- Wenn Wassereis direkt nach der Entnahme aus dem Tiefkühlfach verzehrt wird, kann es eventuell zu Frostbrand auf der Haut kommen.
- Es empfiehlt sich, das Einfrierdatum auf jeder einzelnen Verpackung auszuweisen, um eine Entnahme aus dem Tiefkühlfach zu erleichtern.

Täglicher Gebrauch

Dabei besteht die Gefahr von Frostbrand auf der Haut.

- Es ist ratsam, das Einfrierdatum auf jeder Einzelverpackung auszuweisen, sodass man die Aufbewahrungsdauer nachhalten kann.

Tipps für die Aufbewahrung gefrorener Lebensmittel

Zur optimalen Nutzung dieses Geräts sollten Sie:

sich vergewissern, dass die handelsüblichen TK-Lebensmittel im Einzelhandelsgeschäft korrekt gelagert wurden

dafür sorgen, dass die TK-Lebensmittel in möglichst kurzer Zeit vom Geschäft in das Tiefkühlfach zu Hause gelangen

die Tür nicht zu oft öffnen oder nicht länger als notwendig geöffnet lassen

Sobald Lebensmittel aufgetaut sind, verderben sie rasch und können nicht wieder eingefroren werden.

Die vom Hersteller angegebene Aufbewahrungsdauer darf nicht überschritten werden.

Tipps für das Kühlen frischer Lebensmittel

Optimale Vorgehensweise:

• Bewahren Sie keine warmen Speisen oder dampfenden Flüssigkeiten im Kühlgerät auf.

• Decken Sie die Speisen zu oder wickeln Sie sie ein, insbesondere, wenn sie ein strenges Aroma haben.

• Gebäck (alle Varianten): In Frischhaltebeutel verpacken und auf die Glasböden über dem Gemüseeinschub ablegen.

• Aus Sicherheitsgründen auf diese Weise nicht länger als höchstens ein bis zwei Tage aufbewahren.

Täglicher Gebrauch

- Gegarte Gerichte, Kaltspeisen etc.: Abdecken und auf einen beliebigen Regalboden abstellen.
- Obst und Gemüse: Gründlich reinigen und in den Spezialeinschub für diese Zwecke legen
- Butter und Käse: In speziellen luftdichten Behältern aufbewahren oder in Alu- bzw. Frischhaltebeutel wickeln, um soviel Luft wie möglich zu verdrängen.
- Milchflaschen: Mit Kappen zuschrauben und in den Türfächern verstauen.
- Bananen, Kartoffeln, Zwiebeln und Knoblauch dürfen, sofern nicht verpackt, nicht im Kühlschrank aufbewahrt werden.

Reinigung

Aus hygienischen Gründen muss das Innere des Geräts sowie das Innenbehälter regelmäßig gereinigt werden.

⚠Vorsicht! Während der Reinigung darf das Gerät nicht an eine Steckdose angeschlossen sein. Stromschlaggefahr! Schalten Sie vor dem Reinigen das Gerät ab und ziehen Sie den Netzstecker. Alternativ können Sie auch den Stromkreis am Automaten abschalten oder die Sicherung herausdrehen. Reinigen Sie das Gerät keinesfalls mit einem Dampfreiniger. Feuchtigkeit kann sich an den elektrischen Bauteilen ansammeln - Stromschlaggefahr! Heiße Dämpfe können die Kunststoffteile beschädigen. Das Gerät muss trocken sein, bevor es wieder in Betrieb gesetzt wird.

Wichtig! Ätherische Öle und organische Lösungsmittel können die Kunststoffteile angreifen (z. B. Zitronensaft oder der Saft von Orangenschalen, Buttersäure,

Täglicher Gebrauch

Reinigungsmittel mit Ethansäuregehalt).

Reinigung der Ablauföffnung

Um zu verhindern, dass Tauwasser in den Kühlschrank läuft, reinigen Sie die Ablauföffnung an der Rückseite des Kühlfachs regelmäßig. Reinigen Sie die Öffnung mithilfe eines geeigneten Hilfsmittels, wie in der Abbildung rechts gezeigt

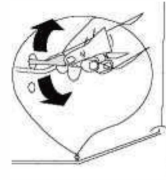

1) Wenn sich der Kondensator an der Geräterückseite befindet.

Täglicher Gebrauch

Montage und Demontage

Glasregalboden

Der Glasregalboden kann herausgezogen und in unterschiedlichen Höhen positioniert werden.

Entfernen

Heben Sie den Glasregalboden an der Rückseite an und ziehen Sie ihn heraus.

Einsetzen

Schieben Sie den Glasregalboden auf der Führungsschiene in das Gerät, bis er in seiner Position einrastet.

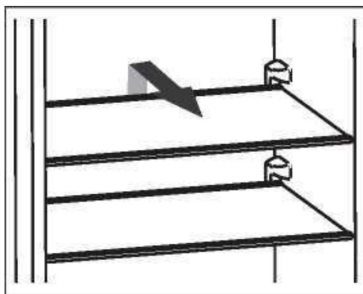

Türfächer

Die Türfächer können herausgenommen werden. Entfernen Drücken Sie die Türfächer auf einer Seite nach innen, bis diese Seite nach oben und herausgezogen werden kann.

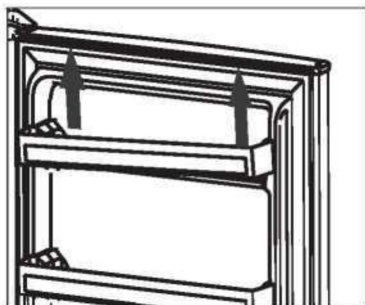

Gemüsefach

Das Gemüsefach eignet sich insbesondere für die Aufbewahrung von Obst und Gemüse.

Es kann gefüllt und entleert sowie zur Reinigung herausgenommen werden.

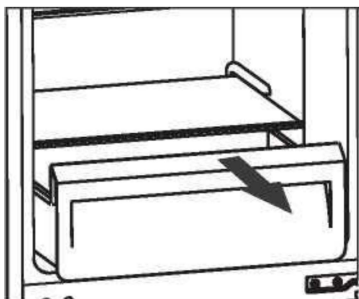

Die Abdeckung des Gemüsefachs kann zur Reinigung entnommen werden.

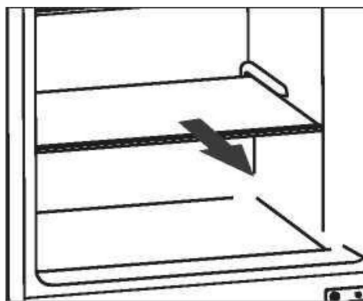

Eierhalter

Der Eierhalter dient zur Aufbewahrung von Eiern.

- Verhindern Sie dass diese Stoffe Kontakt mit den Geräteteilen erhalten.
- Keine Scheuermittel verwenden.
- Die Lebensmittel aus dem Kühlgerät nehmen. Gut zudecken und kühl lagern.
- Schalten Sie das Gerät ab und ziehen Sie den Netzstecker. Alternativ können Sie auch den Stromkreis am Automaten abschalten oder die Sicherung herausdrehen.
- Das Gerät und das Zubehör innen mit einem Tuch und lauwarmem Wasser reinigen. Nach dem Reinigen mit sauberem Wasser abwischen und trockenreiben.
- Wenn alles trocken ist, kann das Gerät wieder in Betrieb gesetzt werden.

Abtauen des Tiefkühlfachs

Im Tiefkühlfach wird sich nach und nach eine Eisschicht bilden. Diese sollte entfernt werden. Kratzen Sie das Eis niemals mit scharfkantigen Hilfsmitteln vom Verdampfer, da Sie ihn sonst beschädigen könnten.

Wenn die Eisschicht an der Innenseite jedoch sehr

Täglicher Gebrauch

dick wird, sollte das Tiefkühlfach wie folgt vollständig abgetaut werden:

- Ziehen Sie den Stecker aus der Steckdose.
- Entnehmen Sie alle Lebensmittel, wickeln Sie sie in mehrere Lagen Zeitungspapier ein und lagern Sie sie an einer kühlen Stellen.
- Lassen Sie die Tür offen stehen und stellen Sie eine Schale unter das Gerät, um das Tauwasser aufzufangen.
- Wenn das Tiefkühlfach vollständig abgetaut ist, reiben Sie die Innenseite sorgfältig trocken.
- Stecker Sie den Stecker in die Steckdose, um das Gerät wieder in Betrieb zu setzen.

Fehlerbehebung

⚠ Vorsicht! Vor der Fehlersuche vom Netz trennen. Störungsbeseitigungen, die in dieser Anleitung nicht enthalten sind, dürfen nur von ausgebildeten Elektrofachkräften durchgeführt werden.

Wichtig! Beim normalen Gebrauch sind Betriebsgeräusche zu hören (Kompressor, Kältekreislauf).

Problem	Mögliche Ursache	Lösung
Gerät funktioniert nicht	Temperaturregler steht auf „0“.	Den Regler am Gerät auf eine andere Zahl stellen.
	Netzstecker nicht angeschlossen oder hat sich gelöst	Netzstecker anschließen.
	Sicherung ist durchgebrannt bzw. defekt	Sicherung prüfen und ggf. austauschen.
	Steckdose defekt	Störungen am Stromnetz müssen von einer Elektrofachkraft beseitigt werden.
Die Speisen sind zu warm.	Temperatur ist nicht richtig eingestellt.	Bitte im Abschnitt Temperatureinstellung am Anfang
	Tür war längere Zeit geöffnet.	Die Tür nur so lang wie notwendig öffnen.
	Innerhalb der letzten 24 Stunden wurden größere Mengen warme Speisen in das Gerät gestellt.	Den Temperaturregler vorübergehend kälter stellen.
Gerät kühlt zu stark	Das Gerät steht in der Nähe einer Wärmequelle.	Bitte im Abschnitt über den Montagestandort nachschlagen.
	Temperatur ist zu niedrig eingestellt.	Den Temperaturregler vorübergehend auf eine wärmere Stufe stellen.
Ungewöhnliche Geräusche	Gerät steht nicht ebenerdig.	Die Füße neu einstellen.
	Das Gerät berührt die Wand oder andere Gegenstände.	Das Gerät etwas versetzen.
	Ein Bauteil (z. B. eine Rohrleitung) auf der Rückseite des Geräts berührt ein anderes Teil am Gerät oder an der Wand.	Das Bauteil ggf. vorsichtig wegbiegen.
Wasser auf dem Boden	Wasserablauföffnung ist blockiert.	Siehe Abschnitt Reinigung.
Die Seitenwand ist warm.	Der Kondensator befindet sich in der Seitenwand.	Dies ist normal.

Tritt die Störung erneut auf, wenden Sie sich an das Kundendienst-Center.

TECHNISCHE ANGABEN

Produktdatenblatt

NACH VERORDNUNG (EU) 2019/2016 DER KOMMISSION

Name oder Warenzeichen des Lieferanten: POCO Einrichtungsmärkte GmbH

Adresse des Lieferanten: POCO Einrichtungsmärkte GmbH – Industriestraße 39 – 59192 Bergkamen – Germany

Modellangabe: 5989896/00

Kühlgerätetyp:

Geräuscharm:	Nein	Bauart	Freistehend
Weinlagerschrank:	Nein	Sonstige Kühlgeräte:	Ja

Allgemeine Produktparameter:

Parameter		Wert	Parameter	Wert
Außenabmessungen (Millimeter)	Höhe	1858	Gesamtfassungsvermögen (dm ³ oder l)	315
	Breite	600		
	Tiefe	605		
EEI		64	Energieeffizienzklasse	C
Luftschallemission (dB(A) re 1 pW)		40	Luftschallemissionsklasse	C
Jährlicher Stromverbrauch (kWh/a)		149	Klimakategorie:	N,ST
Mindestumgebungstemperatur (°C), für die das Kühlgerät geeignet ist		16	Höchstumgebungstemperatur (%), für die das Kühlgerät geeignet ist	38
Winterschaltung		Nein		

Fachparameter:

Fachtyp		Fachparameter und -werte			
		Rauminhalt des Fachs (dm ³ oder l)	Empfohlene Temperatureinstellung für eine optimierte Lebensmittellagerung (°C). Diese Einstellungen dürfen nicht im Widerspruch zu den Lagerbedingungen gemäß Anhang IV, Tabelle 3 stehen	Gefriervermögen (kg/24h)	Abtauart (automatisches Abtauen=A, manuelles Abtauen=M)
Speisekammerfach	Nein	-	-	-	-
Weinlagerung	Nein	-	-	-	-
Kellerfach	Nein	-	-	-	-
Frische Lebensmittel	Ja	219	4	-	A
Chill	Nein	-	-	-	-
0-Sterne oder Eisbereiterfach	Nein	-	-	-	-

1 Stern	Nein	-	-	-	-
2 Sterne	Nein	-	-	-	-
3 Sterne	Nein	-	-	-	-
4 Sterne	Ja	96	-18	4.4	M
2 Sterne Abteil	Nein	-	-	-	-
Fach mit variabler Temperatur	Nein	-	-	-	-
Für 4 Sterne Fächer					
Schnelleinfrierfunktion			Nein		
Lichtquellenparameter:					
Art der Lichtquelle			LED		
Energieeffizienzklasse			N/A		
Mindestlaufzeit der vom Hersteller angebotenen Garantie: 24 Monate					
Allgemeine Informationen:					
Weblink zur Website des Herstellers, auf der die Informationen gemäß Punkt 4(a) des Anhangs der Verordnung (EU) 2019/2019 der Kommission zu finden sind: www.poco.de					

Referenz:	5989896/00
Nennspannung	220-240V~
Strom	0.7A
Klimakategorie	50Hz
Nennfrequenz	N,ST
Kältemittel	R600a(70g)
Schutz vorStromschlag	I
IsolierenderSchaumstoff	CYCLOPENTAN

Klimaklasse:

- Erweitert gemäßigt (SN): "Dieses Kühlgerät ist für den Einsatz bei Umgebungstemperaturen zwischen 10 ° C und 32 ° C vorgesehen."
- Gehärtet (N): "Dieses Kühlgerät ist für den Einsatz bei Umgebungstemperaturen zwischen 16 ° C und 32 ° C vorgesehen."
- Subtropisch (ST): „Dieses Kühlgerät ist für den Einsatz bei Umgebungstemperaturen zwischen 16 ° C und 38 ° C vorgesehen.“
- Tropic (T): "Dieses Kühlgerät ist für den Einsatz bei Umgebungstemperaturen zwischen 16 ° C und 43 ° C vorgesehen."

Hinweis: Für weitere Dateninformationen scannen Sie bitte den QR-Code auf dem Energieetikett.

RICHTIGE ENTSORGUNG DIESES PRODUKTS



Die europäische Richtlinie 2012/19/EU über Elektro- und Elektronik-Altgeräte (WEEE) schreibt vor, dass gebrauchte Haushaltsgeräte nicht in den normalen kommunalen Abfall geworfen werden dürfen. Altgeräte müssen getrennt gesammelt werden, um die Rückgewinnungs- und Recyclingrate der Materialien, aus denen sie bestehen, zu optimieren und die Auswirkungen auf die menschliche Gesundheit und die Umwelt zu verringern. Das Symbol der durchgestrichenen Mülltonne ist auf allen Produkten angebracht, um Sie an die Verpflichtung zur getrennten Sammlung zu erinnern.

USER MANUAL - EN



POCO *line*

EXKLUSIV UND PREISWERT

REFRIGERATOR
COMBI

5989896/00

CONTENTS

Safety information	1
Overview	10
Reverse Door	11
Installation	16
Daily Use	19
Troubleshooting	31
Technical Specifications	32

Safety information



This product is for household use only!

Please read these instructions carefully before the first use of this product and save this manual for your future reference.

In the interest of your safety and to ensure the correct use, before installing and first using the appliance, read this user manual carefully, including its hints and warnings. To avoid unnecessary mistakes and accidents, it is important to ensure that all people using the appliance are thoroughly familiar with its operation and safety features. Save these instructions and make sure that they remain with the appliance if it is moved or sold, so that everyone using it through its life will be properly informed on appliance use and safety.

For the safety of life and property keep the precautions of these user's instructions as the manufacturer is not responsible for damages caused by omission.





Children and vulnerable people safety

- This appliance can be used by children aged from 8 years and above and persons with reduced physical, sensory or mental capabilities or lack of experience and knowledge if they have been given supervision or instruction concerning use of the appliance in a safe way and understand the hazards involved.
- Children aged from 3 to 8 years are allowed to load and unload this appliance.
- Children should be supervised to ensure that they do not play with the appliance.
- Cleaning and user maintenance shall not be made by children unless they are aged from 8 years and above and supervised.

Safety information

- Keep all packaging well away from children. There is risk of suffocation.
- If you are discarding the appliance pull the plug out of the socket, cut the connection cable (as close to the appliance as you can) and remove the door to prevent playing children to suffer electric shock or to close themselves into it.
- If this appliance featuring magnetic door seals is to replace an older appliance having a spring lock (latch) on the door or lid, be sure to make that spring lock unusable before you discard the old appliance. This will prevent it from becoming a death trap for a child.

General safety

-  **WARNING!** Keep ventilation openings, in the appliance enclosure or in the built-in structure, clear of obstruction.
-  **WARNING!** Do not use mechanical devices or other means to accelerate the defrosting process, other than those recommended by the manufacturer.
-  **WARNING!** Do not damage the refrigerant circuit.
-  **WARNING!** Do not use electrical appliances inside the food storage compartments of the appliance, unless they are of the type recommended by the manufacturer.

Safety information

 **WARNING!** When positioning the appliance, ensure the supply cord is not trapped or damaged.

 **WARNING!** Do not locate multiple portable socket-outlets or portable power suppliers at the rear of the appliance.

- Do not store explosive substances such as aerosol cans with a flammable propellant in this appliance.
- The refrigerant isobutane (R-600a) is contained within the refrigerant circuit of the appliance, a natural gas with a high level of environmental compatibility, which is nevertheless flammable.
- During transportation and installation of the appliance, be certain that none of the components of the refrigerant circuit become damaged.
 - avoid open flames and sources of ignition
 - thoroughly ventilate the room in which the appliance is situated
- It is dangerous to alter the specifications or modify this product in any way. Any damage to the cord may cause a short circuit, fire and/or electric shock.
- This appliance is intended to be used in household and similar applications such as
 - staff kitchen areas in shops, offices and other working environments;
 - farm houses and by clients in hotels, motels and other residential type environments;
 - bed and breakfast type environments;
 - catering and similar non-retail applications.

Safety information

-  **WARNING!** Any electrical components(plug, power cord, compressor and etc.) must be replaced by a certified service agent or qualified service personnel.
- Power cord must not be lengthened.
 - Make sure that the power plug is not squashed or damaged by the back of the appliance. A squashed or damaged power plug may overheat and cause a fire.
 - Make sure that you can come to the mains plug of the appliance.
 - Do not pull the mains cable.
 - If the power plug socket is loose, do not insert the power plug. There is a risk of electric shock or fire.
 - You must not operate the appliance without the lamp.
 - This appliance is heavy. Care should be taken when moving it.
 - Do not remove nor touch items from the freezer compartment if you hands are damp/wet, as this could cause skin abrasions or frost/freezer burns.
 - Avoid prolonged exposure of the appliance to direct sunlight.

Daily use

- Do not put hot on the plastic parts in the appliance.
- Do not place food products directly against the rear wall.

Safety information

- Frozen food must not be re-frozen once it has been thawed out.
- Store pre-packed frozen food in accordance with the frozen food manufacturer's instructions.
- Appliances, manufacturer's storage recommendations should be strictly adhered to relevant instructions.
- Do not place carbonated or fizzy drinks in the freezer compartment as it creates pressure on the container, which may cause it to explode, resulting in damage to the appliance.
- Ice lollies can cause frost burns if consumed straight from the appliance.
- To avoid contamination of food, please respect the following instructions
- Opening the door for long periods can cause a significant increase of the temperature in the compartments of the appliance.
- Clean regularly surfaces that can come in contact with food and accessible drainage systems.
- Clean water tanks if they have not been used for 48h; flush the water system connected to a water supply if water has not been drawn for 5 days.
- Store raw meat and fish in suitable containers in the refrigerator, so that it is not in contact with or drip onto other food.
- Two-star frozen-food compartments (if they are presented in the appliance) are suitable for storing pre-frozen food, storing or making ice-cream and making ice cubes.

Safety information

- If the appliance is left empty for long periods, switch off, defrost, clean, dry and leave the door open to prevent mould developing within the appliance.

Care and cleaning

- Before maintenance, switch off the appliance and disconnect the mains plug from the mains socket.
- Do not clean the appliance with metal objects.
- Do not use sharp objects to remove frost from the appliance. Use a plastic scraper.
- Regularly examine the drain in the refrigerator for defrosted water. If necessary, clean the drain. If the drain is blocked, water will collect in the bottom of the appliance.

Installation

Important! For electrical connection carefully follow the instructions given in specific paragraphs.

- Unpack the appliance and check if there are damages on it. Do not connect the appliance if it is damaged. Report possible damages immediately to the place you bought it. In that case retain packing.

Safety information

- It is advisable to wait at least four hours before connecting the appliance to allow the oil to flow back in the compressor.
- Adequate air circulation should be around the appliance, lacking this leads to overheating. To achieve sufficient ventilation follow the instructions relevant to installation.
- Wherever possible the spacers of the product should be against a wall to avoid touching or catching warm parts (compressor, con-denser) to prevent possible burn.
- The appliance must not be located close to radiators or cookers.
- Make sure that the mains plug is accessible after the installation of the appliance.

Service

- Any electrical work required to do the servicing of the appliance should be carried out by a qualified electrician or competent person.
- This product must be serviced by an authorized Service Center, and only genuine spare parts must be used.

Energy saving

Don't put hot food in the appliance;

Don't pack food close together as this prevents air circulating;



Make sure food don't touch the back of the compartment(s);

Safety information

If electricity goes off, don't open the door(s);
Don't open the door(s) frequently;
Don't keep the door(s) open for too long time;
Don't set the thermostat on excessively cold temperatures;

Some accessories, such as drawers, can be removed to get larger storage volume and lower energy consumption.

Environment Protection

 This appliance does **not** contain gasses which could damage the ozone layer, in either its refrigerant circuit or insulation materials. The appliance shall not be discarded together with the urban refuse and rubbish. The insulation foam contains flammable gases: the appliance shall be disposed according to the appliance regulations to obtain from your local authorities. Avoid damaging the cooling unit, especially the heat exchanger. The materials used on this appliance marked by the symbol  are recyclable.

Safety information

By ensuring this product is disposed of correctly, you will help prevent potential negative consequences for the environment and human health, which could otherwise be caused by inappropriate waste handling of this product. For more detailed information about recycling of this product, please contact your local council, your household waste disposal service or the shop where you purchased the product.

Packaging materials

The materials with the symbol are recyclable. Dispose the packaging in a suitable collection containers to recycle it.

Disposal of the appliance

1. Disconnect the mains plug from the mains socket.
2. Cut off the mains cable and discard it.



WARNING! During using, service and disposal the appliance, please pay attention to symbols left side, which is located on rear of appliance (rear panel or compressor). It's risk of fire warning symbol. There are flammable materials in refrigerant pipes and compressor.

Please be far away fire source during using, service and disposal.

This refrigerating appliance is not intended to be used as a built-in appliance.

- Drawers, food boxes, shelves, etc. placed according to the position in the picture above are the most energy efficient.
- The temperature will impact the storage time of food. Set the temperature as necessary. Warmer will accelerate food spoilage and colder will be frozen food bad. Thus food will be wasted.
- If the supply cord is damaged, it must be replaced by the manufacturer, its service agent or similarly qualified persons in order to avoid a hazard.

Overview

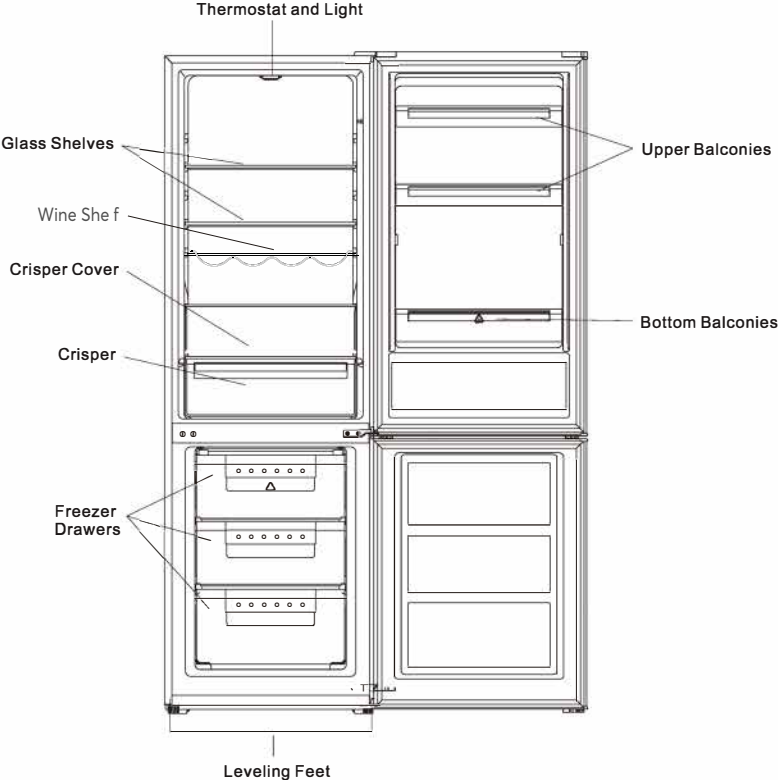

This illustration is only for hinting, the detail please check your appliance.

Reverse Door

Tool required: Philips screwdriver, Flat bladed screwdriver, Hexagonal spanner.

- Ensure the unit is unplugged and empty
- To take the door off, it is necessary to tilt the unit backwards. You should rest the unit on something solid so that it will not slip during the door reversing process
- All parts removed must be saved to do the reinstallation of the door
- Do not lay the unit flat as this may damage the coolant system
- It's better that 2 people handle the unit during assembly

1. Unscrew and remove the hinge cover

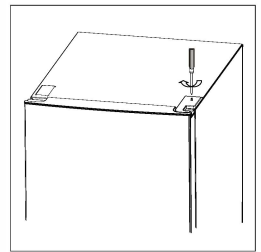

2. Unscrew and remove the hinge.

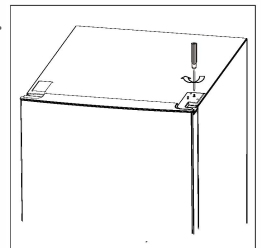

Reverse Door

3 Unscrew middle hinge.
Then lift lower door and
place it on a soft pad to
avoid scratc

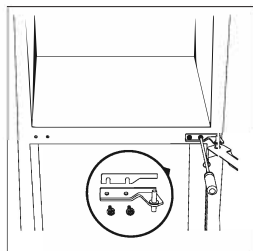

4. Move the hinge hole covers
from left side to right side

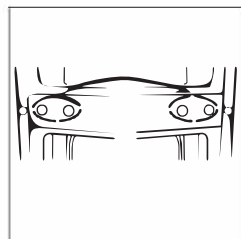

5. Unscrew bottom
hinge. Then remove
the adjustable feet
from both side

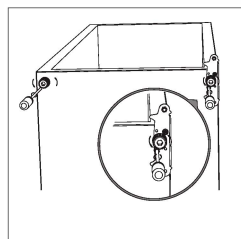

6. Unscrew and remove the bottom hinge pin,
turn the bracket over and replace it

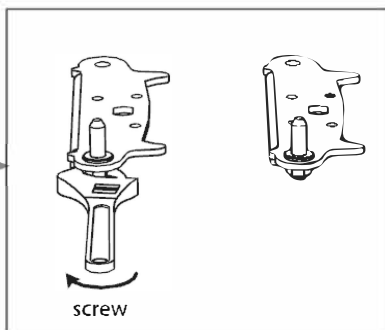
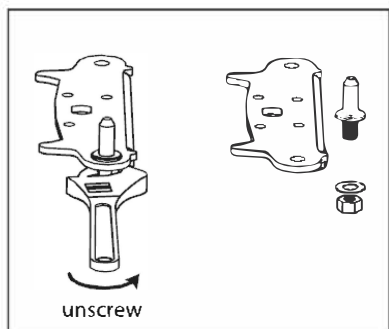

Reverse Door

7 Refit the bracket fitting the bottom hinge pin. Replace both adjustable feet. Transfer the lower door to the property position

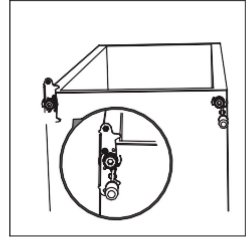

8 Make the middle hinge reverse the direction 180 °C, then transfer it to the left appropriate position. Make the middle hinge pin in the upper hole of the lower door, then tight the bolts

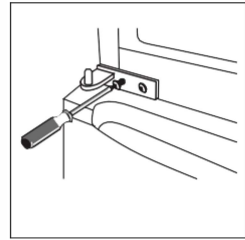

9 Place the upper door back on. Ensure the door is aligned horizontally and vertically so that the seal are closed on all sides before finally tightening the top hinge. Then insert the hinge and screw it to the front of the unit

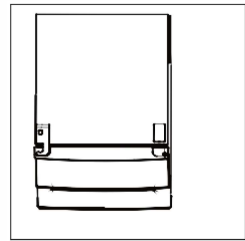

Reverse Door

10 Unscrew the hinge pin and reverse the hinge, then reinstall the hinge pin

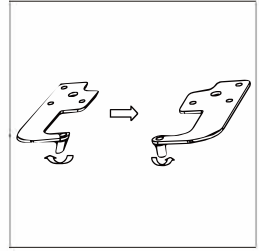

11 Prise the hinge hole cover

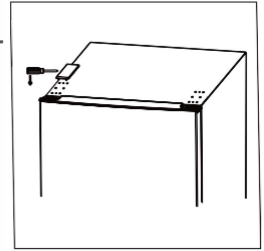

12. Fix the hinge on the left.

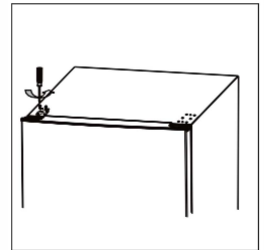

13. Fix the hinge cover on the left and the hinge hole cover on the right

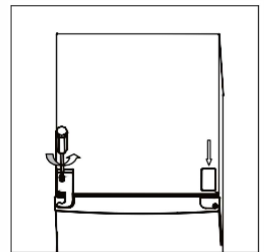

Reverse Door

14. Checking and cleaning door seals.

- To test them.

Method 1: clamp a thin piece of paper in various places. The paper should be difficult to pull through at all points.

Method 2: place a torch on shelf and point light towards gasket, close the door to see if there is any light leaking out.

- If the seal is not uniform everywhere:
Warm the seal in the appropriate places in front of you with a hair dryer and pull it out with your fingers.

- Take care to keep door seals clean. Sticky food and drinks can cause seals to stick to the cabinet and tear when you open the door. Wash seal with a mild detergent and warm water. Rinse and dry it thoroughly after cleaning.

Caution! Only after the door seals are completely dry should the appliance be powered on.

Installation

Space Requirement

- Keep enough space of door open
- Keep at least 50mm gap at two sides and back

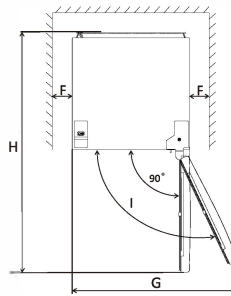
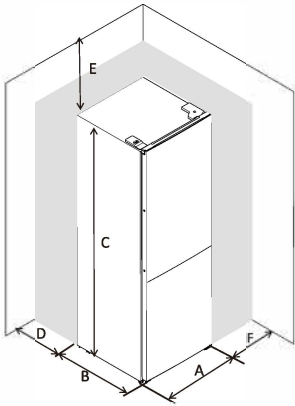

A	600
B	600
C	1850
D	min=50
E	min=50
F	min=50
G	1200
H	1205
I	135°

Levelling the unit

To do this adjust the two levelling feet at front of the unit

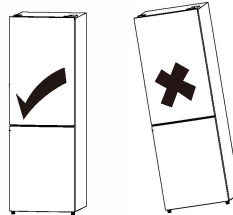

If the unit is not level, the doors and magnetic seal alignments will not be covered properly

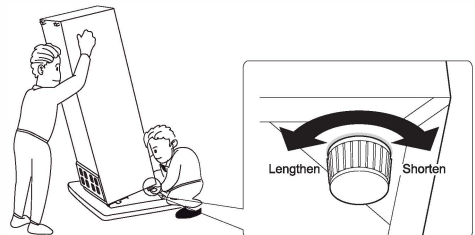

Installation

Location

The appliance should be installed well away from sources of heat such as radiators, boilers, direct sunlight etc.

Ensure that air can circulate freely around the back of the cabinet. To ensure best performance, if the appliance is positioned below an overhanging wall unit, the minimum distance between the top of the cabinet and the wall unit must be at least 50 mm. Ideally, however, the appliance should not be positioned below overhanging wall units. Accurate leveling is ensured by one or more adjustable feet at the base of the cabinet

This refrigerating appliance is not intended to be used as a built-in appliance,

 **Warning!** It must be possible to disconnect the appliance from the mains power supply; the plug must therefore be easily accessible after installation.

Electrical connection

Before plugging in, ensure that the voltage and frequency shown on the rating plate correspond

Installation

to your domestic power supply. The appliance must be earthed. The power supply cable plug is provided with a contact for this purpose. If the domestic power supply socket is not earthed, connect the appliance to a separate earth in compliance with current regulations, consulting a qualified electrician

The manufacturer declines all responsibility if the above safety precautions are not observed. This appliance complies with the E.E.C. Directives.

Daily Use

Fridge food

Storage time of different food in different compartments according to be below table.

Refrigerator compartments	Type of food	Storage time
Door or balconies of fridge compartment	<ul style="list-style-type: none">• Food with natural preservatives, such jams, juices, drinks, condiments.• Do not store perishable foods.	3 days
Crisper drawer (salad drawer)	<ul style="list-style-type: none">• Fruits, herbs and vegetables should be placed separately in the crisper bin.• Do not store bananas, onions, potatoes, garlic in the refrigerator.	1 week
Fridge shelf - middle	<ul style="list-style-type: none">• Dairy products, eggs	1 week
Fridge shelf - top	<ul style="list-style-type: none">• Foods that do not need cooking, such as ready-to-eat food, deli meats, leftovers	1 week

Freezing fresh food

- The freezer compartment is suitable for freezing fresh food and storing frozen and deep-frozen food for a long time.
- Place the fresh food to be frozen in the bottom compartment.

Storing frozen food.

When first starting-up or after a period out of use. Before putting the product in the compartment, let the appliance run at least 2 hours on the higher settings.

Important! In the event of accidental defrosting, for example the power has been off for longer than the value shown in the technical characteristics chart under "rising time", the defrosted food must be consumed quickly or cooked immediately and then re-frozen (after cooked).

Food	Storage time
Bacon, casseroles, milk	1 month
Bread, ice cream, sausages, pies, prepared shellfish, oily fish	2 months
Non-oily fish, shellfish, pizza, scones and muffins	3 months
Ham, cakes, biscuits, beef and lamb chops, poultry pieces	4 months
Butter, vegetables (blanched), eggs whole and yolks, cooked crayfish, minced meat (raw), pork (raw)	6 months
Fruit (dry or in syrup), egg whites, beef (raw), whole chicken, lamb (raw), fruit cakes	12 months

Daily Use

First use

Cleaning the interior

Before using the appliance for the first time, wash the interior and all internal accessories with lukewarm water and some neutral soap so as to remove the typical smell of a brand new product, then dry thoroughly

Important! Do not use detergents or abrasive powders, as these will damage the finish

Temperature Setting

- Plug on your appliance. The internal temperature is controlled by a thermostat. There are 8 settings. 1 is warmest setting and 7 is coldest setting and 0 is off.
- The appliance may not operate at the correct temperature if it is in a particularly hot or if you open the door often

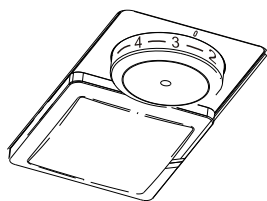

Daily Use

CAUTION

The appliance may not operate properly if the ambient temperature exceeds or falls below the specified temperature range for a prolonged period. The temperature may increase in the fridge and freezer compartments which may cause the foods stored within to spoil more quickly.

Temperature Setting Recommendation

Temperature Setting Recommendation		
Environment Temperature	Freezer compartment	Fridge compartment
Warm 29°C - 38°C	/	
		Set on 2-4
Normal 21°C - 28°C	/	
		Set on 4
Cold 16°C - 20°C	/	
		Set on 4-6

Daily Use

Impact on Food Storage

- Under Recommended setting, the best storage time of fridge is no more than 3 days.
- Under Recommended setting, the best storage time of freezer is no more than 1-3 months.
- The best storage time may reduce under other settings.

Daily Use

Thawing

Deep-frozen or frozen food, prior to be used, can be thawed in the fridge compartment or at room temperature, depending on the time available for this operation

Small pieces may even be cooked still frozen, directly from the freezer. In this case, cooking will take longer

Accessories

Movable shelves

The walls of the refrigerator are equipped with a series of runners so that the shelves can be positioned as desired

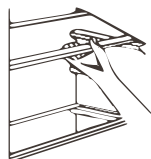

Positioning the door balconies

To permit storage of food packages of various sizes, the door balconies can be placed at different heights. To make these adjustments proceed as follows: gradually pull the balcony in the direction of the arrows until it comes free, then reposition as required

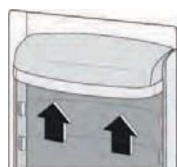

Daily Use

Helpful hints and tips

To help you make the most of the freezing process, here are some important hints

- the maximum quantity of food which can be frozen in 24 hrs. is shown on the rating plate,
- the freezing process takes 24 hours. No further food to be frozen should be added during this period,
- only freeze top quality, fresh and thoroughly cleaned, foodstuffs,
- prepare food in small portions to enable it to be rapidly and completely frozen and to make it possible subsequently to thaw only the quantity required;
- wrap up the food in aluminium foil or polythene and make sure that the packages are airtight ,
- do not allow fresh, unfrozen food to touch food which is already frozen , thus avoiding a rise in temperature of the latter;
- lean foods store better and longer than fatty ones; salt reduces the storage life of food,
- water ices, if consumed immediately after removal from the freezer compartment, can possibly cause the skin to be freeze burnt;
- it is advisable to show the freezing in

Daily Use

date on each individual pack to enable you removal from the freezer compartment, can possibly cause the skin to be freeze burnt;

- it is advisable to show the freezing in date on each individual pack to enable you to keep tab of the storage time

Hints for storage of frozen food

To obtain the best performance from this appliance, you should:

make sure that the commercially frozen foodstuffs were adequately stored by the retailer ,
be sure that frozen foodstuffs are transferred from the food store to the freezer in the shortest possible time;
not open the door frequently or leave it open longer than absolutely necessary.

Once defrosted, food deteriorates rapidly and cannot be refrozen.

Do not exceed the storage period indicated by the food manufacture.

Hints for fresh food refrigeration

To obtain the best performance

- Do not store warm food or evaporating liquids in the refrigerator
- Do cover or wrap the food, particularly if it has a strong flavor
- Make (all types): wrap in polythene bags and place on the glass shelves above the vegetable drawer
- For safety, store in this way only one or two days at the most
- Cooked foods , cold dishes, etc...: these should be covered and may be placed on any shelf
- Fruit and vegetables: these should be thoroughly cleaned and placed in the special drawer(s) provided.
- butter and cheese: these should be placed in special airtight containers or wrapped in aluminum foil or polythene bags to exclude as much air as possible
- Milk bottle: these should have a cap and should be stored ,n the balconies on the door
- Bananas , potatoes, onions and garlic , if not

Daily Use

packed, must not be kept in the fridge

Cleaning

For hygienic reasons the appliance interior, including interior accessories, should be cleaned regularly.

⚠ Caution The appliance may not be connected to the mains during cleaning.

Danger of electrical

shock! Before cleaning switch the appliance off and remove the plug from the mains, or switch off or

turn out the circuit breaker or fuse. Never clean the appliance with a steam cleaner.

Moisture could accumulate in electrical components, danger of electrical shock!

Hot vapors can lead to the damage of plastic parts. The appliance must be dry before it is placed back into service.

Important! Ethereal oils and organic solvents can attack plastic parts, e.g. lemon juice or the juice from orange peel, butyric acid, cleanser that contain acetic acid.

Clean drain hole

To avoid defrost water overflowing into the fridge, periodically clean the drain hole at back of fridge compartment. Use a stick or belt to clean the hole as showed in right picture.

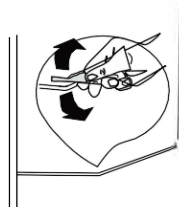

Daily Use

Assembly and disassembly

Glass shelf

The glass shelf can be removed and inserted in different heights

Remove

lift the glass shelf at the back and pull it out

Insert

Push the glass shelf back on the guide rail until

it clicks down

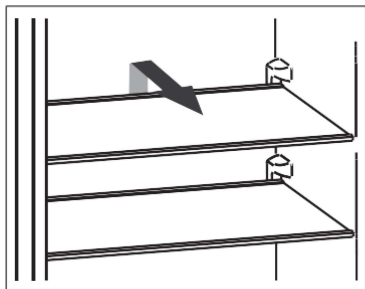

Door shelves

The door shelves can be removed

Remove Press the door racks inwards on one side until this side can be pulled out upwards

Insert

Insert the door shelves into the guide on one side. push the other side down until it clicks into place.

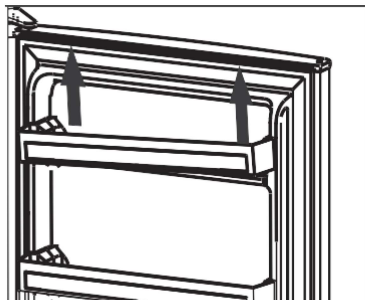

Crisper drawer

The vegetable drawer is particularly suitable for storing fruit and vegetables

The vegetable drawer can be loaded and unloaded and removed for cleaning

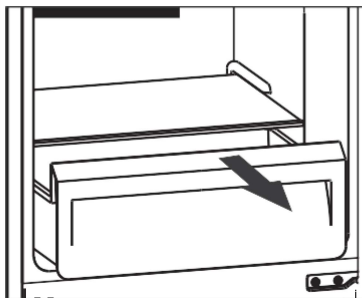

The cover of the vegetable drawer can be removed for cleaning

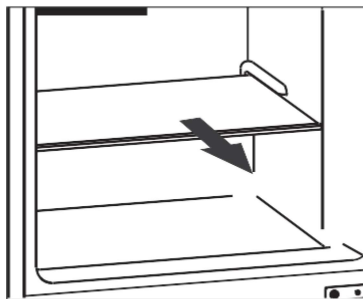

Daily Use

- Do not allow such substances to come into contact the appliance parts
- Do not use any abrasive cleaners
- Remove the food from the freezer. Store them in a cool place, well covered
- Switch the appliance off and remove the plug from the mains, or switch off or turn out the circuit breaker or fuse.
- Clean the appliance and the interior accessories with a cloth and lukewarm water. After cleaning wipe with fresh water and rub dry.
- After everything is dry place appliance back into service

Defrosting o the freezer

The freezer compartment, however, will become progressively covered with frost. This should be removed.

Never use sharp metal tools to scrape off frost from the evaporator as you could damage it. However, when the ice becomes very thick on the inner liner, complete defrosting should be carried out as follows:

- pull out the plug from the socket,
- remove all stored food, wrap it in several

Daily Use

- layers of newspaper and put it in a cool place,
- keep the door open, and placing a basin underneath of the appliance to collect the defrost water,
 - when defrosting is completed, dry the interior thoroughly
 - replace the plug in the power socket to run the appliance again

Troubleshooting

⚠ Caut on Before troubleshooting, disconnect the power supply. Only a ualified lectri ian f omp ent person must do the troubleshooting that is not in this manual.

Important! There are some sounds during normal se (compressor, refrigerant circulation)

Problem	Possible Cause	Solution
Appliance does not work	Temperature regulation knob is set at number "0".	Set the knob at other number to switch on the appliance
	Mains plug is not plugged in or is loose	Insert mains plug
	Fuse has blown or is defective	Check fuse, replace if necessary
	Socket is defective	Mains malfunctions are to be corrected by an electrician
The food is too warm.	Temperature is not properly adjusted.	Please look in the initial Temperature Setting section
	Door was open for an extended period.	Open the door only as long as necessary
	A large quantity of warm food was placed in the appliance within the last 24 hours	Turn the temperature regulation to a colder setting temporarily
	The appliance ,s near a heat source	Please look in the installation location section
Appliance cools too much	Temperature is set too cold	Turn the temperature regulation knob to a warmer setting temporarily
Unusual noises	Appliance is not level	Re adjust the feet
	The appliance is touching the wall or other objects	Move the appliance slightly
	A component, e.g. a pipe, on the rear of the appliance is touching another part of the appliance or the wall	If necessary , carefully bend the component out of the way
Water on the floor	Water drain hole is blocked	See the Cleaning section
Side panel is hot	Condenser is inside the panel.	It's normal

If the malfunction shows again, contact the Service Center

Technical Specifications

Product Information Sheet

COMMISSION DELEGATED REGULATION (EU) 2019/2016

Supplier's name or trademark: POCO Einrichtungsmärkte GmbH

Supplier's address: POCO Einrichtungsmärkte GmbH– Industriestraße 39– 59192 Bergkamen– Germany

Model identifier: 5989896/00

Type of refrigerating appliance:

Low-noise appliance:	No	Design type:	freestanding
Wine storage appliance:	No	Other refrigerating appliance:	Yes

General product parameters:

Parameter		Value	Parameter	Value
Overall dimensions (millimetre)	Height	1858	Total volume (dm ³ or l)	315
	Width	600		
	Depth	605		
EEI		64	Energy efficiency class	C
Airborne acoustical noise emissions (dB(A) re 1 pW)		40	Airborne acoustical noise emission class	C
Annual energy consumption (kWh/a)		149	Climate class:	N,ST
Minimum ambient temperature (°C), for which the refrigerating appliance is suitable		16	Maximum ambient temperature (°C), for which the refrigerating appliance is suitable	38
Winter setting		No		

Compartment Parameters:

Compartment type		Compartment parameters and values			
		Compartment volume (dm ³ or l)	Recommended temperature setting for optimised food storage (9C) These settings shall not contradict the storage conditions set out in Annex IV, Table 3	Freezing capacity (kg/24h)	Defrosting type (auto-defrost=A, manual defrost=M)
Pantry	No	-	-	-	-
Wine storage	No	-	-	-	-
Cellar	No	-	-	-	-
Fresh food	Yes	219	4	-	A
Chill	No	-	-	-	-
0-star or ice-making	No	-	-	-	-



1 star	No	-	-	-	-
2 star	No	-	-	-	-
3 star	No	-	-	-	-
4 star	Yes	96	-18	4.4	M
2 star section	No	-	-	-	-
Variable temperature compartment	No	-	-	-	-
For 4star compartments					
Fast freeze facility			No		
Light source parameters:					
Type of light source			LED		
Energy efficiency class			N/A		
Minimum duration of the guarantee offered by the manufacturer: 24 months					
Additional information:					
Web link to the manufacturer's website, where the information in point4(a) Annex of Commission Regulation (EU) 2019/2019 is found: www.poco.de					

Reference	5989896/00
Rated voltage	220-240V-
Ampere	0.7A
Rated frequency	50Hz
Climate class	N,ST
Refrigerant	R600a(70g)
Protection against electrical shock	I
Insulation foam	CYCLOPENTANE

Climate class:

- Extended temperate(SN):'this refrigerating appliance is intended to be used at ambient temperatures ranging from 10 °C to 32 °C';
- Temperate(N):'this refrigerating appliance is intended to be used at ambient temperatures ranging from 16 °C to 32 °C';
- Subtropical(ST):'this refrigerating appliance is intended to be used at ambient temperatures ranging from 16 °C to 38 °C';
- Tropical(T):'this refrigerating appliance is intended to be used at ambient temperatures ranging from 16 °C to 43 °C';

Note:More data information, please scan the QR code on the energy label.

 	<p>Correct Disposal of this product</p> <p>European directive 2012/19/EU on Waste from Electrical and Electronic Equipment (WEEE), requires that used household appliances are not thrown into the normal municipal waste stream. Used appliances must be collected separately in order to optimize the rate of recovery and recycling of materials that compose them, and to reduce the impact on human health and on the environment. The crossed bin symbol is affixed to all the products to remind you of the obligations of separated collection.</p>
--	---

Als Nutzer von unseren Produkten sind für Sie folgende Informationen wichtig:

Getrennte Erfassung von Altgeräten:

Elektro- und Elektronikgeräte, die zu Abfall geworden sind, werden als Altgeräte bezeichnet. Besitzer von Altgeräten müssen diese einer vom unsortierten Siedlungsabfall getrennten Erfassung zuführen. Altgeräte gehören nicht in den Hausmüll, sondern in spezielle Sammel- und Rückgabesysteme.

Batterien und Akkus sowie Lampen

Besitzer von Altgeräten müssen Altbatterien und Altakkumulatoren, die nicht vom Altgerät umschlossen sind, vor der Abgabe an einer Erfassungsstelle vom Altgerät zu trennen. Dies gilt auch für Lampen, die zerstörungsfrei aus dem Altgerät entnommen werden können. Wenn die Altgeräte einer Vorbereitung zur Wiederverwendung unter Beteiligung eines öffentlich-rechtlichen Entsorgungsträgers zugeführt werden sollen, müssen Batterien und Akkus sowie Lampen nicht entnommen werden.

Möglichkeiten der Rückgabe von Altgeräten

Besitzer von Altgeräten aus privaten Haushalten können diese bei den Sammelstellen der öffentlich-rechtlichen Entsorgungsträger oder bei den von Herstellern oder Vertreibern eingerichteten Rücknahmestellen unentgeltlich abgeben.

Rücknahmepflichtig sind Geschäfte mit einer Verkaufsfläche von mindestens 400 m² für Elektro- und Elektronikgeräte sowie diejenigen Lebensmittelgeschäfte mit einer Gesamtverkaufsfläche von mindestens 800 m², die mehrmals pro Jahr oder dauerhaft Elektro- und Elektronikgeräte anbieten und auf dem Markt bereitstellen.

Dies gilt auch bei Online- oder Katalog-Vertrieb, wenn die Lager- und Versandflächen für Elektro- und Elektronikgeräte mindestens 400 m² betragen oder die gesamten Lager- und Versandflächen mindestens 800 m² betragen. Vertreter haben die Rücknahme grundsätzlich durch geeignete Rückgabemöglichkeiten in zumutbarer Entfernung zum jeweiligen Endnutzer zu gewährleisten.

Die Möglichkeit der unentgeltlichen Rückgabe eines Altgerätes besteht bei rücknahmepflichtigen Vertreibern unter anderem dann, wenn ein neues gleichartiges Gerät, das im Wesentlichen die gleichen Funktionen erfüllt, an einen Endnutzer abgegeben wird.

Wenn ein neues Gerät an einen privaten Haushalt ausgeliefert wird, kann das gleichartige Altgerät auch dort zur unentgeltlichen Abholung übergeben werden. Dies gilt bei Online- oder Katalog-Vertrieb für Geräte der Kategorien 1, 2 oder 4 gemäß § 2 Abs. 1 ElektroG, nämlich „Wärmeüberträger“, „Bildschirmgeräte“ oder „Großgeräte“ (letztere mit mindestens einer äußeren Abmessung über 50 Zentimeter). Zu einer entsprechenden Rückgabe-Absicht werden Endnutzer beim Abschluss eines Kaufvertrages befragt.

Außerdem besteht die Möglichkeit der unentgeltlichen Rückgabe bei Sammelstellen der Vertreter unabhängig vom Kauf eines neuen Gerätes für Kleingeräte, die in keiner äußeren Abmessung größer als 25 Zentimeter sind, und zwar beschränkt auf drei Altgeräte pro Geräteart.

Datenschutz-Hinweis

Altgeräte enthalten häufig sensible personenbezogene Daten. Dies gilt insbesondere für Geräte der Informations- und Telekommunikationstechnik wie Computer und Smartphones. Bitte beachten Sie in Ihrem eigenen Interesse, dass für die Löschung der Daten auf den zu entsorgenden Altgeräten jeder Endnutzer selbst verantwortlich ist.

Bedeutung des Symbols „durchgestrichene Mülltonne“

Das auf Elektro- und Elektronikgeräten regelmäßig abgebildete Symbol einer durchgestrichenen Mülltonne weist darauf hin, dass das jeweilige Gerät am Ende seiner Lebensdauer getrennt vom unsortierten Siedlungsabfall zu erfassen ist.

POCO EINRICHTUNGSMARKTE GmbH –
Industriestraße 39 – 59192 Bergkamen - Germany