

CUISINE **SABA**

**FL1014M24W**  
**FL1014M24BG**

FR

GB





Nous vous remercions d'avoir choisi la qualité SABA. Ce produit a été créé par notre équipe de professionnels et selon la réglementation européenne. Pour une meilleure utilisation de votre nouvel appareil, nous vous recommandons de lire attentivement ce manuel d'instructions et de le conserver pour toute référence ultérieure.



SABA est une marque Allemande née en 1923 au cœur de la forêt noire.

Pionnière dans les équipements électroniques, elle poursuit sa recherche de la qualité en proposant des produits astucieux qui vous accompagneront au quotidien.

Ce produit a été fabriqué et vendu sous la responsabilité de CONFORAMA France S.A..

SABA, et le logo SABA sont des marques utilisées sous licence par CONFORAMA France S.A. - pour plus d'informations : [www.saba-brand.com](http://www.saba-brand.com)

Tous autres produits, services, dénominations sociales, marques, noms commerciaux, noms de produits et logos référencés ici sont la propriété de leurs titulaires respectifs.





---

## TABLE DES MATIÈRES

---

<b>CONSIGNES DE SECURITE .....</b>	<b>2</b>
<b>DESCRIPTION DU PRODUIT.....</b>	<b>6</b>
<b>INSTRUCTIONS D'INSTALLATION.....</b>	<b>7</b>
<b>INSTRUCTIONS D'UTILISATION.....</b>	<b>14</b>
<b>ENTRETIEN ET NETTOYAGE.....</b>	<b>33</b>
<b>DEPANNAGE.....</b>	<b>38</b>
<b>SAV - GARANTIE.....</b>	<b>41</b>
<b>SPECIFICATIONS TECHNIQUES.....</b>	<b>42</b>
<b>ENELEVEMENT DES APPAREILS MENAGERS USAGES.....</b>	<b>47</b>

## CONSIGNES DE SECURITE

Ce manuel d'instructions doit être conservé en lieu sûr pour pouvoir être consulté ultérieurement. En cas de vente, de transfert ou de déménagement du lave-linge, assurez vous que le manuel d'instructions reste avec la machine afin que le nouveau propriétaire puisse se familiariser avec son fonctionnement et ses caractéristiques.

Lisez attentivement ces instructions, elles contiennent des informations essentielles concernant l'installation et le fonctionnement sûrs de l'appareil.

Suivez attentivement ces instructions pour vous assurer que la machine à laver est correctement installée et éviter les accidents lors de la lessive.

FR

### Explication des symbols

#### **ATTENTION**

Cette combinaison de symbole et de mot de signalisation indique une situation dangereuse qui, si elle n'est pas évitée, pourrait entraîner des blessures graves ou la mort ou des dommages matériels importants.

#### **AVERTISSEMENT**

Cette combinaison de symbole et de mot de signalisation indique une situation dangereuse qui, si elle n'est pas évitée, entraînera ou pourrait entraîner des blessures légères ou modérées ou des dommages matériels si elle est ignorée.

#### **REMARQUE**

Cette combinaison de symbole et de mot de signalisation informe les personnes sur des informations importantes concernant l'installation, l'exploitation ou la maintenance qui ne sont pas liées à des dangers.

- Cet appareil est destiné à être utilisé dans des applications domestiques et analogues, telles que :
  - des coins-cuisine réservés au personnel dans des magasins, bureaux et autres environnements professionnels;
  - des fermes;
  - par les clients des hôtels, motels et autres environnements à caractère résidentiel;
  - des environnements du type chambres d'hôtes;
  - des emplacements prévus pour un usage collectif dans des immeubles d'habitation.
- L'appareil doit être raccordé au réseau de distribution d'eau en utilisant les ensembles de raccordement neufs fournis avec l'appareil, il convient de ne pas réutiliser des ensembles de raccordement usagés.
- Les ouvertures de ventilation ne doivent pas être obstruées par un tapis.
- Cet appareil peut être utilisé par des enfants âgés d'au moins 8 ans et par des personnes ayant des capacités physiques, sensorielles ou mentales réduites ou dénuées d'expérience ou de connaissance, s'ils (si elles) sont correctement surveillé(e)s ou si des instructions relatives à l'utilisation de l'appareil en toute sécurité leur ont été données et si les risques encourus ont été appréhendés. Les enfants ne doivent pas jouer avec l'appareil. Le nettoyage et l'entretien par l'utilisateur ne doivent pas être effectués par des enfants sans surveillance. Il convient de

maintenir à distance les enfants de moins de 3 ans, à moins qu'ils ne soient sous une surveillance continue.

- Si le câble d'alimentation est endommagé, il doit être remplacé par le fabricant, son service après vente ou des personnes de qualification similaire afin d'éviter un danger.
- Le lave-linge ne doit pas être utilisé si des produits chimiques ont été utilisés pour le nettoyage.
- L'appareil ne doit pas être installé derrière une porte à verrouillage, une porte coulissante ou une porte ayant une charnière du côté opposé à celle du lave-linge, empêchant ainsi l'ouverture totale du lave-linge.
- Il convient d'utiliser les produits assouplissants, ou produits similaires, conformément aux instructions relatives aux produits assouplissants.
- Retirer des poches tous les objets tels que briquets et allumettes.
- L'appareil est conçu pour laver 10,0 kg de vêtements secs.
- La pression maximale de l'eau à l'entrée: 1.0 Mpa.
- La pression minimale de l'eau à l'entrée: 0.03 Mpa.
- Le changement de certaines pièces de votre appareil électro-ménager peut entraîner un danger. Assurez-vous de disposer de toutes les compétences requises et des outils nécessaires pour effectuer les opérations d'autoréparation en toute sécurité. Dans le cas contraire, faites appel à un professionnel agréé.

- En ce qui concerne les informations pour l'installation, la manipulation, l'entretien et la mise au rebut de l'appareil, référez-vous au paragraphe ci-après de la notice.



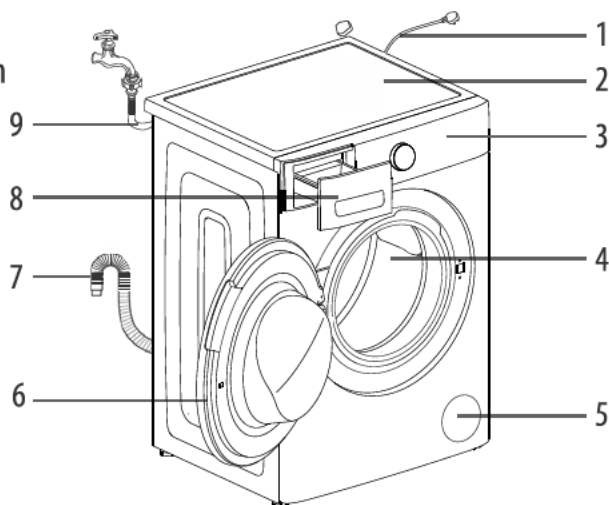

# DESCRIPTION DU PRODUIT

## Nom du composant

1. Cordon d'alimentation
2. Couvercle supérieur
3. Panneau de commande
4. Tambour
5. Filtre d'entretien
6. Porte
7. Flexible de vidange
8. Bac à détergent
9. Tuyau d'arrivée d'eau



## Accessories

Manual de l'utilisateur	Tuyau d'arrivée d'eau	Clé	Bouchon de transport
1 copy	1 pcs	1 pcs	4 pcs
			

## REMARQUE

- Tuyau d'arrivée d'eau: Utilisé pour connecter le robinet d'arrivée d'eau et la vanne d'entrée d'eau de la machine pour fournir de l'eau à la machine.
- Clé: Base réglable pour le démontage des boulons de transport ou pour le réglage et la fixation de la machine.
- Bouchon de transport: Utilisé pour boucher le trou de la vis de transport à l'arrière de la machine et empêcher les éclaboussures d'eau dans la machine.

## INSTALLATION INSTRUCTIONS

Suivez attentivement ces instructions pour vous assurer que la machine à laver est correctement installée et éviter les accidents lors de la lessive.

### Ouvrir l'emballage de la lave-linge

1. Retirer l'appareil de l'emballage.
2. Pour retirer le fond rembourré du matériau d'emballage, ne retournez pas l'avant de l'appareil. Lorsque vous déposez l'appareil pour le démontage base de carton pour bien protéger les côtés des appareils et les placer soigneusement. Ne placez jamais l'appareil en arrière ou en avant.

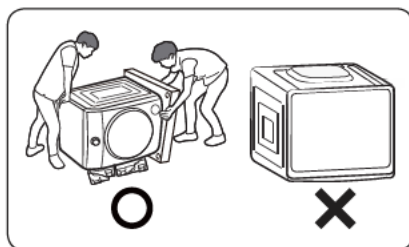

3. Assurez - vous que l'appareil n'est pas endommagé pendant le transport. Assurez - vous d'avoir reçu tous les articles affichés sur la dernière page (« DESCRIPTION DU PRODUIT »).

Si l'appareil est endommagé pendant le transport ou si vous n'avez pas tous les articles. Si elle est endommagée, contactez le détaillant et ne poursuivez aucun processus d'installation.

#### **⚠ ATTENTION**

- Les matériaux d'emballage (p. ex. film, mousse) peuvent être dangereux pour les enfants.
- Risque d'étouffement! Gardez tous les emballages hors de portée des enfants.

## Transporter des appareils

Inclinez la laveuse vers l'arrière. Une personne se tient derrière la laveuse et tient la partie saillante de la plaque supérieure, tandis que l'autre personne tient le bas de la laveuse devant.

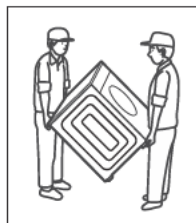

### ATTENTION

- Ne le faites pas tout seul.
- Pour éviter les blessures ou les tensions, portez des gants de protection lorsque vous soulevez ou transportez l'appareil.
- Lorsque vous déplacez la laveuse, ne laissez pas l'avant de la laveuse entrer en contact avec le châssis du chariot.

## Retirez les boulons de transport

### ATTENTION

- Vous devez enlever tous les boulons de transport situés à l'arrière du lave-linge avant d'utiliser le produit. Dans le cas contraire, l'appareil peut subir de graves dommages.
- Vous aurez de nouveau besoin des boulons de transport si vous déplacez le produit. Par conséquent, conservez-les en lieu sûr.

Procédez de la manière suivante pour enlever les boulons:

1. Dévissez les 4 boulons avec une clé et enlevez-les.
2. Bouchez les trous avec les bouchons prévus à cet effet.
3. Gardez soigneusement les boulons de transport pour pouvoir les réutiliser ultérieurement.

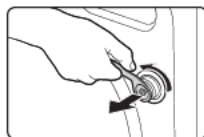



## Lieu d'installation

Pour installer la machine, choisissez un emplacement présentant les caractéristiques suivantes:

1. Surface dure, sèche et plane.
2. Éviter toute exposition directe à la lumière du soleil
3. Aération suffisante
4. Température ambiante supérieure à 0°C
5. À distance des sources de chaleur (gaz, charbon etc. )

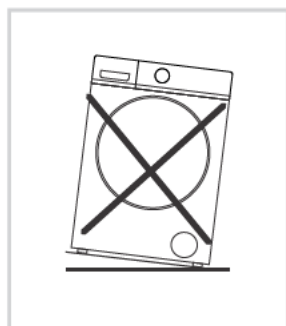

FR

### **⚠ ATTENTION**

- Il est important que le produit soit stable afin qu'il ne se déplace pas !
- Assurez-vous que le produit ne repose pas sur le cordon d'alimentation.
- L'appareil n'est pas destiné à une utilisation intégrée.
- L'appareil ne doit pas être installé dans des salles de bains, dans des pièces très humides ni dans des pièces avec des gaz explosifs ou des substances caustiques.
- N'installez pas le lave-linge dans un endroit où il pourrait être exposé directement au soleil, car les pièces en plastique et les composants pourraient être endommagés. Cela réduirait la durée de vie de votre lave-linge.
- N'installez pas le lave-linge dans un endroit où la température pourrait atteindre le point de gel. Les tuyaux gelés peuvent éclater ou se fendre. La fiabilité de l'unité de commande électronique pourrait être altérée sous des températures négatives.
- Gardez le lave-linge éloigné du feu et de toute source de chaleur.

## Exigences relatives à l'espace d'installation

- Lors de l'installation de l'appareil, les prises électriques et les prises doivent être facilement accessibles.
- Installez l'appareil dans un endroit avec suffisamment d'espace autour.

(a) 3 cm ou plus au-dessus

(b) 5 cm ou plus derrière

(c) 5 cm ou plus sur le côté gauche

(d) 5 cm ou plus sur le côté droit

(e) 70 cm ou plus

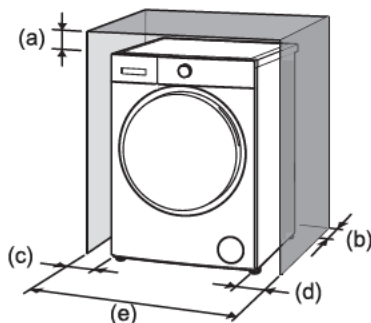

## Nivellement du lave-linge

1. Assurez-vous que les pieds sont correctement fixés à l'appareil. Si ce n'est pas le cas, remettez-les dans leur position d'origine et serrez les écrous.
2. Desserrez l'écrou de blocage et tournez le pied jusqu'à ce qu'il touche le sol.
3. Réglez les pieds et bloquez-les en position à l'aide d'une clé. Assurez-vous que le lave-linge est stable.



Monter

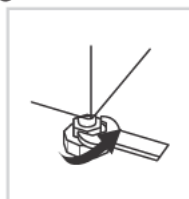

Descendre

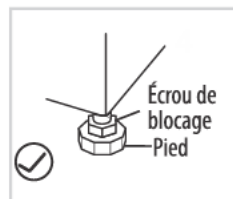

Pied

### ⚠ ATTENTION

- les écrous de blocage situés sur les quatre pieds doivent être solidement serrés contre le châssis.

## Raccordement du tuyau d'arrivée d'eau

Suivez les instructions fournies dans ce chapitre afin d'éviter une fuite ou un dégât des eaux.

1. Connectez une extrémité du tuyau d'alimentation en eau au robinet d'eau froide et serrez - le à la main (voir photo). Avant de faire la connexion, Laissez l'eau courir librement jusqu'à ce qu'il soit complètement clair.
2. Connectez l'autre extrémité du tuyau d'alimentation en eau à la vanne d'entrée d'eau à l'arrière de l'appareil et serrez - le à la main.
3. Ouvrez le robinet lentement pour vous assurer qu'il n'y a pas de fuite.

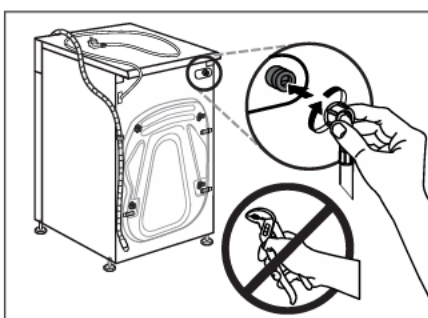
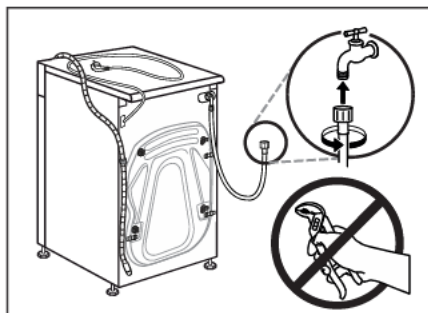

### **⚠ ATTENTION**

- N'enroulez pas, n'écrasez pas, ne modifiez pas ou ne coupez pas le tuyau d'arrivée d'eau.
- Serrez l'extrémité du tuyau à la main.
- La pression d'alimentation en eau doit être comprise entre 0,03 et 1,0 MPa. Si la pression de l'eau dépasse cette valeur, installez une soupape de décompression.
- N'utilisez jamais de tuyau d'eau usagé. Utilisez le nouveau tuyau d'alimentation en eau fourni avec l'appareil.
- Ne pas raccorder à une alimentation en eau chaude.

## Tuyan de vidange

### ⚠ ATTENTION

- N'enroulez pas ou ne rallongez pas le tuyau de vidange.
- Positionnez correctement le tuyau de vidange. Si vous n'effectuez pas correctement cette opération, une fuite d'eau pourra survenir.

Il y a quatre façons de placer l'extrémité d'un tuyau d'évacuation:

FR

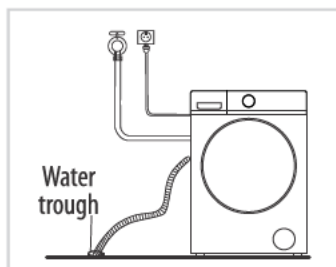

1. Placez-le dans l'évier

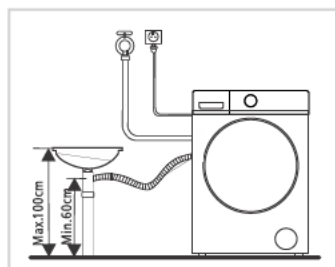

2. Reliez-le à un embranchement de la canalisation d'évacuation de l'évier.

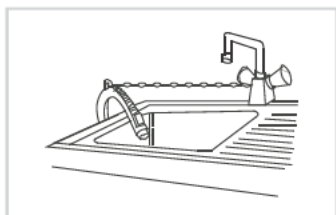

3. Connexion au lavabo

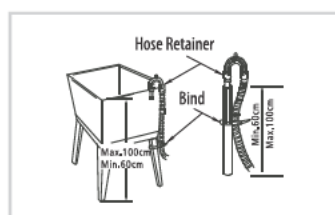

4. Connectez - le au lavabo ou au drain

### ⚠ ATTENTION

- Lorsque vous installez un tuyau de vidange, fixez-le correctement à l'aide d'un cordon.
- Si le tuyau de vidange est trop long, n'essayez pas d'insérer une partie dans le lave-linge en forçant car cela provoquera des bruits anormaux.

## Connexions électriques

Cet appareil doit être relié à la terre. En cas de dysfonctionnement ou de panne, la mise à la terre réduit le risque de choc électrique en fournissant au courant électrique un chemin de moindre résistance. Cet appareil est équipé d'une fiche de mise à la terre. La fiche doit être branchée sur une prise appropriée installée et mise à la terre conformément aux codes et règlements locaux.

### ATTENTION

- Le raccordement incorrect du conducteur muni d'un dispositif de mise à la terre peut entraîner le risque de choc électrique.
- Consultez un électricien qualifié ou le personnel de service après-vente si vous n'êtes pas certain que l'appareil est correctement relié à la terre.
- Ne modifiez pas la fiche fournie avec l'appareil si elle ne correspond pas à la prise.
- Faites installer une prise correcte par un électricien qualifié.
- La fiche doit demeurer facilement accessible après l'installation de l'appareil.
- Durant l'installation, assurez-vous que le câble d'alimentation ne soit pas endommagé, plié ou coincé.
- Ne pas connecter l'appareil à l'alimentation secteur à l'aide d'une rallonge.

# INSTRUCTIONS D'UTILISATION

## Démarrage rapide

### ⚠ AVERTISSEMENT

- Avant d'utiliser votre lave-linge, assurez-vous qu'il est correctement installé.
- Avant la première lessive, l'appareil doit effectuer un cycle complet à vide.
- Le hublot peut être très chaud pendant le fonctionnement. Maintenez les enfants et les animaux à l'écart de la machine pendant son fonctionnement.
- Ne fermez pas la porte avec une force excessive. Si la porte s'avère difficile à fermer, vérifiez que le tambour ne soit pas trop chargé et que le linge soit bien réparti.

FR

## 1. Avant le lavage

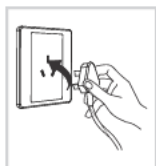

Branchez l'appareil



Ouvrez le robinet



Chargez



Fermez la porte

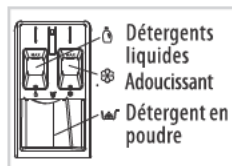

Ajoutez du détergent

### ⚠ ATTENTION

- Ne serrez pas vos vêtements lavés dans la porte. Sinon, vous risquez d'endommager l'étanchéité de la porte.
- Ne mettez pas trop de vêtements dans le rouleau. Il peut causer des vibrations excessives ou des dommages à l'équipement, ou des dommages aux joints de porte.

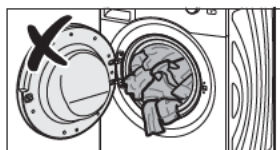
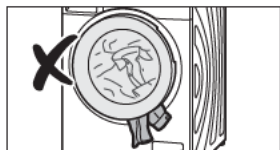

## 2. Lavage

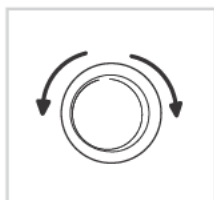

Sélectionnez le programme



Sélectionnez une fonction ou les paramètres par défaut



Lancez le programme

### REMARQUE

1. Si les paramètres par défaut sont sélectionnés, vous pouvez ignorer l'étape 3.
2. L'illustration du bouton fonction n'est donnée qu'à titre de référence. Veuillez vous baser sur le produit réel.

## 3. Après le lavage

L'avertisseur sonore retentit ou « End » (Fin) s'affiche à l'écran.

### Avert chaque lavage

- Le lave-linge est conçu pour fonctionner entre (0 et 40) °C. S'il est utilisé à une température inférieure à 0 °C, la valve d'arrivée d'eau et le système de vidange peuvent être endommagés. Si le lave-linge se trouve dans une pièce où la température est inférieure à 0°C, il doit être transporté dans une pièce à température ambiante normale afin que le tuyau d'arrivée d'eau et le tuyau de vidange n'aient pas gelé avant utilisation.
- Veuillez lire les étiquettes et les explications relatives à l'utilisation de détergent avant d'effectuer le lavage. Choisissez du détergent non moussant ou peu moussant pour un lavage optimal.



- Avant de mettre un vêtement ou autre article dans l'appareil, veuillez consulter l'étiquette d'entretien correspondante pour connaître les conditions de lavage, ainsi que la température maximale à respecter.



Lisez l'étiquette

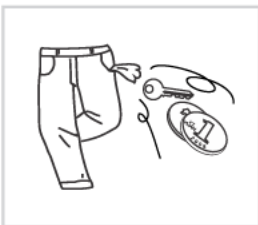

Videz les poches des vêtements



Attachez les longues ficelles/longs rubans, fermez les fermetures éclair et boutonnez les boutons

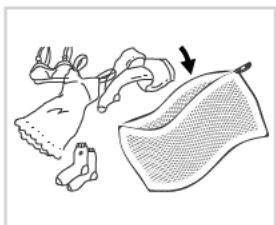

Mettez les vêtements de petite taille dans des taies d'oreiller

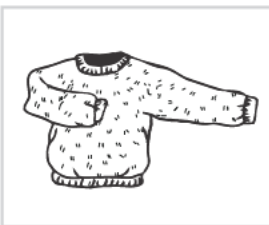

Mettez sur l'envers les vêtements qui boulochent facilement et à poils longs

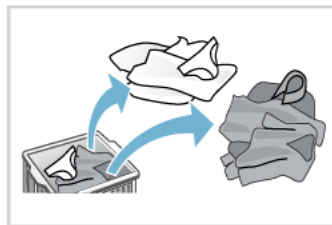

Triez les vêtements selon leurs textures

## ATTENTION

- Si vous lavez un seul vêtement, l'excentricité risque de déséquilibrer fortement le lave-linge et de déclencher l'alarme. Il est donc recommandé d'ajouter un ou deux articles supplémentaires afin que l'évacuation de l'eau puisse se faire normalement.
- Ne lavez pas des vêtements ayant été en contact avec du kérosène, du carburant, de l'alcool et d'autres matériaux inflammables.



## Bac à détergent

 Détergents liquides

 Adoucissant

 Détergent en poudre

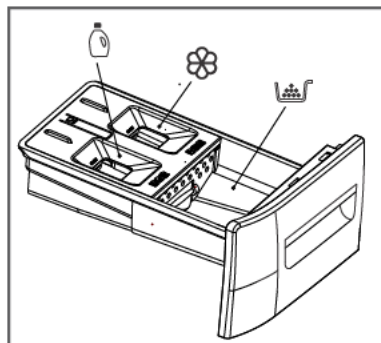

Tirez sur le bac à détergent  
pour l'ouvrir

FR

### REMARQUE

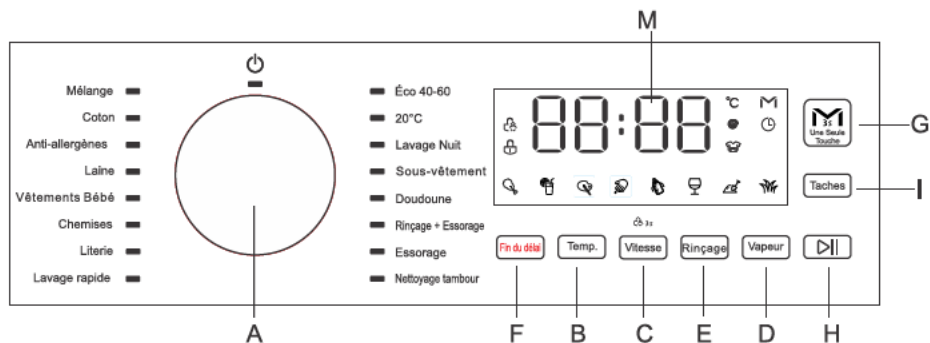

- Si vous utilisez des détergents ou additifs agglomérés ou de qualité moindre, il est conseillé de les diluer au préalable avec un peu d'eau afin d'éviter que la conduite de passage du détergent ne soit bouchée et ne provoque un débordement au début du lavage.
- Choisissez soigneusement le type de détergent en fonction de la température de lavage requise, afin d'optimiser le lavage tout en économisant l'eau et l'énergie.
- Lorsque vous sélectionnez un détergent, reportez - vous au "tableau périodique de lavage" pour savoir comment utiliser le détergent.

## Panneau de commande



FR

**A---** Bouton **SÉLECTEUR DE CYCLE DE LAVAGE** : Utilisé pour définir le cycle de lavage souhaité (voir "Tableau des cycles de lavage").

- Position **ARRÊT**  : Tournez le bouton Sélecteur de cycle de lavage pour éteindre la machine pendant que la lumière sous le symbole "  " est allumée. Si la machine est éteinte pendant un cycle de lavage, ce cycle de lavage sera annulé.

**B---** Bouton **TEMP.** : Appuyez sur le bouton Temp. pour modifier la température de l'eau pour le cycle en cours, avec la valeur de température modifiée qui apparaît sur l'affichage numérique.

**C---** Bouton **VITESSE** : Appuyez sur le bouton Vitesse pour modifier la vitesse d'essorage pour le cycle en cours, avec la valeur de vitesse d'essorage modifiée qui apparaît sur l'affichage numérique.

- Fonction **VERROUILLAGE ENFANT**  : Lorsque le cycle est en cours d'exécution, si vous souhaitez activer le verrouillage du panneau de commande, appuyez sur le bouton **VITESSE** et maintenez-le enfoncé pendant environ 3 secondes. Pour une description détaillée, voir → Divers fonctions.

**D---** Bouton **VAPEUR** : Appuyez sur le bouton Vapeur pour ajouter un processus de lavage à la vapeur après la dernière étape de vidange du programme sélectionné (ou en cours). Certains cycles de lavage ne peuvent pas sélectionner la fonction de lavage à la vapeur.

Pour une description détaillée, voir → Divers cycles .

**E --- RINÇAGE**  bouton : Appuyez sur pour modifier le nombre de rinçages pour le cycle en cours, le nombre de rinçages modifié s'affiche sur l'écran numérique.

**F—FIN DU DÉLAI**  bouton : Appuyez sur le bouton Fin Du Délai pour régler l'heure de fin du cycle de lavage (Fin Du Délai).

Pour une description détaillée, voir → Divers fonctions.

**G ---UNE SEULE TOUCHE**  bouton : Appuyez sur le bouton Une seule touche pour régler le **UNE SEULE TOUCHE** cycle de lavage.

Pour une description détaillée, voir → Divers cycles .

**H---DÉPART / PAUSE**  bouton : **Appuyez longuement** sur le bouton pour démarrer ou suspendre le cycle de lavage.



**I- --Bouton TACHES** : Appuyez sur le bouton Taches pour sélectionner le type de saleté afin d'ajuster de manière optimale le cycle pour éliminer les taches. Il existe huit types de saleté pouvant être sélectionnés.

Pour une description détaillée, voir → Divers fonctions.

**M---AFFICHER**

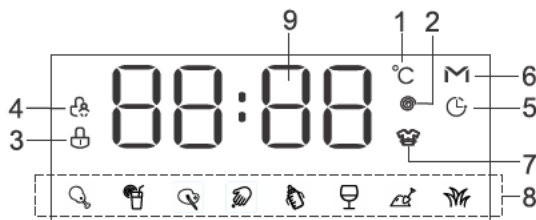
Le display est utile lors de la programmation de la machine et fournit de nombreuses informations.



- 1 ---TEMPÉRATURE** indicateur   
 Lorsqu'un cycle de lavage est sélectionné, la valeur de température par défaut de ce programme apparaît sur l'écran numérique, avec le voyant de température allumé. Vous pouvez modifier la valeur de la température en appuyant sur le bouton **TEMP**. Si " — — " est affiché sur l'écran numérique, il indique que l'appareil utilise uniquement de l'eau froide sans utiliser l'appareil de chauffage dans ce programme.
- 2---VITESSE** indicateur   
 Lorsqu'un cycle de lavage est sélectionné, la valeur de vitesse d'essorage par défaut de ce programme apparaît sur l'écran numérique, avec le voyant de vitesse d'essorage allumé. Vous pouvez modifier la valeur de la vitesse d'essorage en appuyant sur le bouton **VITESSE**. Si " — — " est affiché sur l'écran numérique, il indique que le **lave-linge** ne tourne pas après le processus de vidange final dans ce programme.
- 3 ---SERRURE DE PORTE** indicateur   
 Le symbole allumé indique que la porte est verrouillée. Pour éviter tout dommage, attendez que le symbole s'éteigne avant d'ouvrir la porte.
- 4 ---VERROUILLAGE ENFANT** indicateur   
 Le symbole allumé indique que la fonction **VERROUILLAGE ENFANT** est activée, le panneau de contrôle est verrouillé.
- 5 ---FIN DU DÉLAI** indicateur   
 Le symbole allumé indique que la fonction **FIN DU DÉLAI** est activée. Le compte à rebours de la fin du cycle de lavage sélectionné s'affiche sur l'écran numérique.

## 6---UNE SEULE TOUCHE indicateur



Le symbole allumé indique que le programme de lavage **UNE SEULE TOUCHE** est sélectionné. Il y a trois façons de régler le programme de lavage **UNE SEULE TOUCHE**.

## 7---NOMBRE DE RINÇAGES indicateur



Lorsque le symbole est allumé, vous pouvez sélectionner le nombre de rinçages, le nombre de rinçages sélectionné s'affiche sur l'écran numérique.

## 8---TYPE DE TACHE indicateur

Le symbole TYPE DE TACHE allumé indique que le type de saleté a été sélectionné, l'appareil ajustera de manière optimale le cycle pour éliminer les taches.

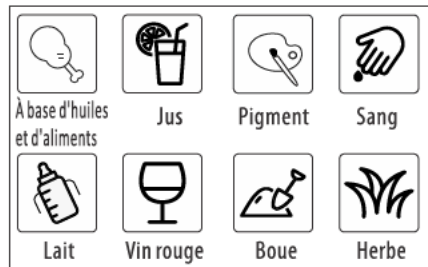

## 9---AFFICHAGE NUMÉRIQUE

1) Temps de lavage restant

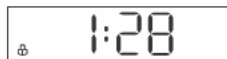

2) Fin Du Délai



3) Température



4) Vitesse d'essorage



5) Nombre de rinçages



6) Code d'erreur

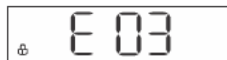

## Tableau des cycles de lavage

Cycle de lavage	Temp. (Max)	Max. Charge (kg)	Description	Type de détergent		
				Détergents		Adoucisseur
				Universel	Special	
Mélange	60	10	Pour les tissus mélangés, par ex. coton, lin et fibres synthétiques	L/P	---	0
Coton	60	10	Pour le coton	L/P	---	0
Anti-allergènes	85	3	Pour les vêtements qui doivent éliminer les acariens et les allergènes	L/P	---	0
Laine	40	1	Pour la laine qui peut être lavée par machine.	---	L/P	0
Vêtements Bébé	85	5	Un cycle spécialement conçu pour la saleté des vêtements pour enfants qui élimine efficacement les détergents résiduels	L/P	L	0
Chemises	60	3	Chemises	L/P	L	0
Literie	60	6	Pour les gros objets comme les couvertures, rideaux et couvre-lits	L/P	---	0
Lavage rapide	40	1	Pour les petites quantités ou les produits peu sales	L/P	---	0
Éco40-60	40	10	Convient au lavage du linge de coton normalement sale déclaré lavable à 40 °C ou 60 °C, au cours du même cycle, et que ce programme est utilisé pour évaluer la conformité à la législation de l'Union en matière d'écoconception.	L/P	---	0

Cycle de lavage	Temp. (Max)	Max. Charge (kg)	Description	Type de détergent		
				Détergents		Adoucisseur
				Univer-sal	Special	
20°C	20	2	Convenant au lavage du linge de coton légèrement sale, à une température nominale de 20 °C.	L / P	---	0
Lavage Nuit	60	10	Un cycle utilisé dans le calme de la nuit, le son plus calme n'affecte pas le sommeil de l'utilisateur	L / P	---	0
Sous-vêtement	60	5	Pour les sous-vêtements	L / P	L	0
Doudoune	40	2	Pour les vestes en duvet lavables en machine	---	L / P	0
Rinçage+ Essorage	---	10	Combine un rinçage et un essorage pour les charges nécessitant un cycle de rinçage supplémentaire. À utiliser également pour les charges nécessitant un rinçage uniquement	---	---	0
Essorage	---	10	Ce programme utilise un essorage pour raccourcir les temps de séchage des tissus épais ou des articles d'entretien spécial lavés à la main	---	---	---
Nettoyage tambour	85	---	Nettoyez le tambour en enlevant la saleté et les bactéries du tambour. Assurez-vous que le tambour est vide	---	---	---
Une seule Touche	40	5	Cycle spécial qui peut être lancé en appuyant simplement sur la touche <b>Une Seule Touche</b> une fois.	L / P	---	0

## Informations sur les paramètres d'écoconception (conformément à (UE) 2019/2023)

FL1014M24W FL1014M24BG	Unités	Eco 40-60			20°C	Coton	Laine	Lavage rapide
		Nominale	Demi	Quart				
Capacité nominale	kg	10	5	2.5	2	10	1	1
Durée du programme	h:mm	3:58	2:59	2:59	0:39	0:57	0:50	0:15
Consommation d'énergie	kWh/cycle	0,92	0,58	0,203	0,26	1,27	0,22	0,11
Consommation d'eau	L/cycle	74	49	36	60	75	65	45
Température maximale	°C	35	32	24	20	55	35	35
Teneur en eau résiduelle	%	60	62.25	64.3	75%	70%	80%	75%
Vitesse de rotation	rpm	1400	1400	1400	700	900	500	700





## REMARQUE

- L = détergent gel / liquide, P = détergent en poudre, 0 = facultatif, - - - = non.
- Le programme «Eco 40-60» convient au lavage du linge de coton normalement sale déclaré lavable à 40 °C ou 60 °C, au cours du même cycle, et que ce programme est utilisé pour évaluer la conformité à la législation de l'Union en matière d'écoconception .
- Les programmes les plus efficaces au regard de la consommation d'énergie et d'eau sont généralement ceux qui fonctionnent à basse température pendant une durée plus longue .
- Charger le lave-linge ménager au maximum de la capacité mentionnée par le fabricant pour chaque programme contribue à économiser de l'énergie et de l'eau .
- Le bruit et le taux d'humidité résiduelle sont influencés par la vitesse d'essorage: plus la vitesse d'essorage est élevée lors de la phase d'essorage, plus le bruit est élevé et plus le taux d'humidité résiduelle est faible .
- Les valeurs données pour les programmes autres que le programme «eco 40-60» et le cycle de lavage sont seulement pour référence.

## Cycles divers

### Une seule touche

Le cycle de lavage **Une seule touche** peut détecter intelligemment le poids du linge et faire correspondre différents temps et températures de lavage pour réaliser un lavage intelligent. "**Auto**" s'affiche à l'étape de détection après le démarrage du cycle, et le cycle de lavage Une seule touche peut être entré par les trois méthodes suivantes.

- Lorsque le lave-linge est éteint, appuyez et maintenez le bouton **Une seule touche** pendant au moins 3 secondes, le lave-linge lance directement le cycle de lavage Une seule touche, avec le voyant **Une seule touche " M "** allumé.
- Lorsque le lave-linge est en marche, appuyez et maintenez le bouton **Une seule touche** pendant au moins 3 secondes, le lave-linge lance directement le cycle de lavage **Une seule touche**, avec le voyant **Une seule touche " M "** allumé.
- Lorsque le lave-linge est en marche, appuyez brièvement sur le bouton **Une seule touche**, le témoin lumineux **Une seule touche** s'allume "**M**", puis appuyez sur le bouton **DÉPART/PAUSE**, le lave-linge lance le cycle de lavage **Une seule touche**.

## Cycles de lavage spéciaux

**Vêtements Bébé :** un cycle conçu pour la saleté typique des vêtements d'enfants en ce sens qu'il élimine efficacement toute trace de détergent résiduel.

**Doudounes :** un cycle pour laver les duvets simples (dont le poids ne doit pas dépasser 2,0 kg), les coussins ou les vêtements rembourrés de duvet d'oie comme la veste bouffante, utilisez ce cycle de lavage spécial. Nous recommandons de placer les duvets dans le tambour avec leurs bords repliés vers l'intérieur (voir figure) et de ne pas utiliser plus des 3/4 du volume total du tambour. Pour obtenir les meilleurs résultats, nous recommandons d'utiliser un détergent liquide et de le placer dans le tiroir du distributeur de détergent.

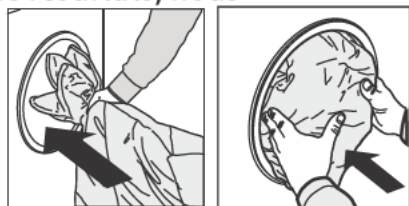

**Laine :** un cycle conçu pour les tissus en laine.

- Avant le lavage, veuillez confirmer que les vêtements portent l'étiquette de lavage "lavable en machine".
- Une fois la procédure terminée, veuillez retirer les vêtements rapidement, les façonner et les sécher pour éviter toute déformation causée par un placement trop long dans le tambour.
- Pour éviter que les vêtements ne soient endommagés, la température de l'eau ne doit pas dépasser 40 °C.
- Pour de meilleurs résultats et pour réduire les dommages aux vêtements, veuillez utiliser un détergent spécial pour la laine et ne pas dépasser 1,0 kg de linge.

## Lavage à la vapeur

Appuyez sur le bouton **VAPEUR** pour ajouter un processus de lavage à la vapeur après la dernière étape de vidange du cycle de lavage sélectionné (ou en cours) et avant le dernier essorage. Dans le processus de lavage à la vapeur, la machine génère une grande quantité de vapeur à haute température pour entourer et pénétrer profondément dans le tissu des vêtements, améliorer la douceur et l'élasticité des vêtements, tout en éliminant l'odeur et en rafraîchissant les vêtements. Après le processus de lavage à la vapeur, la machine entre dans la phase finale de vidange et de rotation.



## Diverses fonctions

### Fin Du Délai

Après avoir sélectionné le programme de lavage souhaité, appuyez plusieurs fois sur le bouton **FIN DU DÉLAI** avant d'appuyer sur le bouton **DÉBUT / PAUSE**. Vous pouvez définir l'heure de fin du programme par incréments de 1 heure (heure de fin de retard). Valeur maximale de l'heure de fin de rendez-vous peut être fixée à 24 heures. L'heure de fin de délai s'affiche sur le tube numérique, le voyant de fin de délai s'allume sur l'écran, puis appuyez sur le bouton **DÉBUT / PAUSE** pour lancer la fonction de fin de délai et l'heure de fin de délai sur le barillet numérique commence à compter à rebours.

### REMARQUE

- Le temps d'exécution du programme est inclus dans l'heure de fin de latence définie.

**Exemple :** Exemple d'un cycle de lavage de 1 heure 30 minutes, exemple d'une fin de retard de 8 heures. Affichage à l'écran : **8H**, l'indicateur de fin de délai "  " clignote, affichage à l'écran : **6:30**, compte à rebours environ 6 heures et 30 minutes plus tard, l'indicateur de fin de délai "  " s'éteint, Le programme de

nettoyage de rendez-vous commence à fonctionner, l'heure d'affichage du tube numérique passe à l'heure de fonctionnement du programme : **1: 30** et compte à rebours. Le temps total entre le rendez-vous et la fin de la procédure est d'environ 8 heures.

### Comment annuler la fonction de fin du délai :

Tournez le bouton de sélection du cycle de lavage et sélectionnez un nouveau cycle de lavage pour annuler la fonction de fin de délai. L'heure de fin de retard affichée sur l'écran numérique s'éteint, tandis que l'indicateur de fin de retard s'éteint.

FR



### REMARQUE

- La fonction de fin de délai ne peut pas être réglée pour un séchage simple et une procédure Éco40-60.
- Selon la pression de l'eau, le drain, le type de vêtements, la température de l'eau et d'autres conditions, l'heure de fin de l'opération peut différer de l'heure de fin réelle de la réservation.

## Élimination des taches

Cette option permet de sélectionner le type de saleté afin d'ajuster de manière optimale le cycle pour éliminer les taches, il y a huit types de taches à choisir :



L'appareil ajuste la température moyenne de lavage, le mouvement du tambour et le temps de trempage au type spécifique de tache. L'eau chaude ou froide, le lavage doux ou intensif et le trempage long ou court assurent que les séquences de cycle de lavage sont spécialement adaptées à chaque type de tache. Sélectionner cette option pour vous assurer que les taches sont traitées de la meilleure façon possible.



### REMARQUE

- Appuyez sur le bouton **TACHES** et maintenez-le enfoncé pour parcourir automatiquement le type de taches défini. La durée du cycle de lavage varie en fonction du type de saleté sélectionné.

## Verrouillage Enfant

1. Le réglage de la fonction de **Verrouillage Enfant** peut éviter une mauvaise utilisation par les enfants et une perturbation externe du processus de lavage.
2. Pendant le fonctionnement, appuyez longuement sur le bouton **Vitesse** pendant 3 secondes pour définir ou annuler la fonction **Verrouillage Enfant**.
3. Après avoir réglé la fonction de **Verrouillage Enfant**, le voyant de **Verrouillage Enfant** "  " s'allume, la porte ne peut pas être ouverte, le panneau de commande est verrouillé, tous les boutons du panneau de commande ne répondent pas, Et le

boutons du panneau de commande ne répondent pas, Et le bouton de sélection du cycle de lavage sur le panneau de commande (à l'exception de la rotation de la poignée de sélection du cycle de lavage pour éteindre la machine lorsque le voyant sous le symbole "☺" s'allume) ne répond pas non plus. Vous ne pouvez éteindre la machine qu'en tournant le bouton de sélection du cycle de lavage, tandis que le symbole "☺" quand il est allumé, la machine s'éteindra et cessera de fonctionner. Si la machine est éteinte, la fonction de **Verrouillage Enfant** sera annulée.

- Après avoir réglé la fonction de **Verrouillage Enfant**, vous pouvez éteindre la machine en tournant le bouton de sélection du cycle de lavage. Lorsque la machine s'allume à nouveau, la machine exécute le programme directement avant de l'éteindre.

#### **ATTENTION**

- L'appareil est équipé d'une porte hublot. N'oubliez pas que le verre du hublot sera chaud lorsqu'il fonctionnera à des températures très élevées. Ne laissez pas les enfants ou les animaux le toucher.
- Veillez vérifier si l'eau présente à l'intérieur du tambour a été vidangée avant d'ouvrir sa porte. N'ouvrez pas la porte si vous voyez qu'il reste de l'eau à l'intérieur.
- Ne fermez pas la porte avec une force excessive. Si la porte s'avère difficile à fermer, vérifiez que le tambour ne soit pas trop chargé et que le linge soit bien réparti.



## Éclairage tambour

- L'éclairage tambour est toujours allumé pendant le réglage du programme ou de la fonction.
- Lorsque le programme est suspendu, l'éclairage tambour peut être allumé en ouvrant la porte de la machine.
- Lorsque le programme est en cours d'exécution, l'éclairage tambour s'allume automatiquement avec le changement d'étape de lavage.
- Le fait d'appuyer sur un bouton autre que le bouton d'alimentation peut également allumer l'éclairage tambour.

## Compteur D'utilisateurs

1. Après avoir démarré la machine, appuyez sur la touche «vitesse» et la touche «température» pendant 3 secondes en même temps pour entrer dans le mode de visionnement de l'enregistrement du programme.
2. Sélectionnez le programme via le bouton, l'affichage affiche les heures. Le nombre maximal d'affichages est de 99 99.
3. Éteignez ou appuyez sur les touches de «vitesse» et de «température» en même temps pendant 3 secondes pour quitter le mode.



## ENTRETIEN ET NETTOYAGE

Concernant les instructions de nettoyage et d'entretien, merci de vous référer au paragraphe ci-dessous du manuel

### ⚠ ATTENTION

- Avant de procéder à l'entretien, débranchez l'appareil et fermez le robinet.

### Nettoyage de l'extérieur de la machine

Un entretien adéquat permet d'optimiser la durée de vie du lave-linge. Les surfaces de l'appareil peuvent être nettoyées avec des détergents neutres non abrasifs dilués si nécessaire. Si de l'eau déborde, essuyez-la immédiatement avec un chiffon mouillé. L'utilisation d'objets tranchants est interdite.



### 📌 REMARQUE

- L'acide formique et ses solvants dilués ou équivalents sont à proscrire tels que l'alcool, les solvants, les produits chimiques, etc..

### Nettoyage du tambour

Les traces de rouille laissées dans le tambour par les objets métalliques doivent être enlevées immédiatement à l'aide d'un détergent sans chlore.

N'utilisez jamais de paille de fer.

### 📌 REMARQUE

- Ne mettez pas de linge dans le lave-linge lors du nettoyage du tambour.

## Nettoyage du joint de porte et du hublot

Essuyer le hublot et le joint après chaque lavage pour retirer les peluches et les taches. L'accumulation de peluches peut causer des fuites.

Retirez les pièces de monnaie, boutons et autres objets coincés dans le joint après chaque lavage.

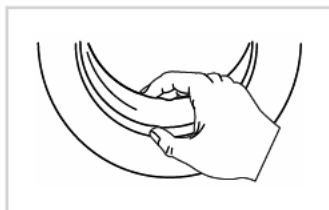

FR

## Nettoyage du filtre d'entrée

### REMARQUE

- S'il y a peu d'eau dans l'appareil alors que le robinet est ouvert, le filtre d'entrée doit être nettoyé.

Nettoyer le filtre du robinet

1. Fermez le robinet.
2. Retirez le tuyau d'arrivée d'eau du robinet.
3. Nettoyez le filtre.
4. Reconnectez le tuyau d'arrivée d'eau.

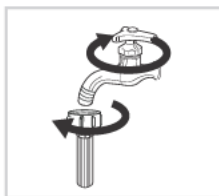

Laver le filtre dans le lave-linge:

1. Dévissez le tuyau d'arrivée d'eau de l'arrière de la machine.
2. Sortez le filtre avec une pince à bec long et réinstallez-le une fois le lavage terminé.
3. Utilisez la brosse pour nettoyer le filtre.
4. Rebranchez le tuyau d'arrivée d'eau.

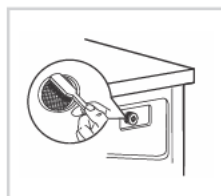

## **REMARQUE**

- Si la brosse n'est pas propre, vous pouvez enlever le filtre lavé séparément;
- Reconnectez, ouvrez le robinet.

## **Nettoyage du bac à détergent**

1. Appuyez sur le couvercle du compartiment à adoucissant, indiqué par la flèche, à l'intérieur du tiroir à détergent.
2. Déclipsez le couvercle, ôtez-le et rincez toutes les rainures avec de l'eau.
3. Remettez en place le couvercle et refermez le tiroir.

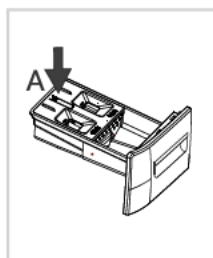

Ouvrez le tiroir à détergent en appuyant sur A

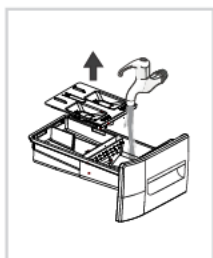

Nettoyez le tiroir à détergent sous l'eau

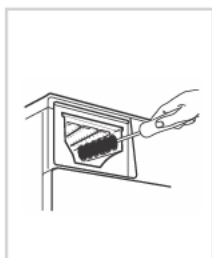

Nettoyez l'intérieur du logement du bac à détergent avec une vieille brosse à dents



Réinsérez le tiroir à détergent

## **REMARQUE**

- N'utilisez pas d'alcool, de solvants ou de produits chimiques pour nettoyer le lave-linge.

## Nettoyage du filtre de la pompe de vidange

### **ATTENTION**

- Attention à l'eau chaude !
- Laissez la solution de détergent refroidir.
- Débranchez l'appareil afin d'éviter tout risque de décharge électrique avant le lavage.
- Le filtre de la pompe de vidange permet de filtrer les fils et autres petites saletés présentes dans le linge.
- Nettoyez régulièrement le filtre afin de garantir le fonctionnement normal du lave-linge.
- En ce qui concerne les instructions d'installation de l'appareil et les raccordements électriques, référez-vous au paragraphe ci-après de la notice.
- Quand l'appareil est en marche, il peut y avoir de l'eau chaude dans la pompe selon le programme sélectionné. N'en levez en aucun cas le couvercle de la pompe alors que le cycle de lavage est en cours, attendez toujours que le lave-linge séchant ait fini le cycle et se soit vidé. Après avoir remis le panneau en place, assurez-vous qu'il est bien resserré.
- En ce qui concerne les instructions de nettoyage et d'entretien, référez-vous au paragraphe ci-après de la notice.

### **AVERTISSEMENT**

- Assurez-vous que le bouchon de la valve et le tuyau de vidange d'urgence sont correctement réinstallés. Les plaques du bouchon doivent être alignées avec les plaques de l'orifice pour éviter toute fuite.

1. Ouvrir le couvercle du filtre de drainage

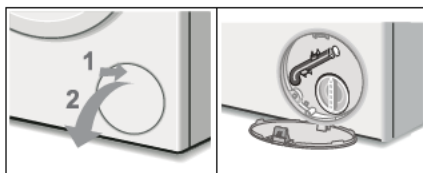

2. Retirez le bouchon du tuyau et placez le tuyau sur le côté du récipient et laissez l'eau finir de s'écouler du fût. Une fois la vidange terminée, remplacez le bouchon d'étanchéité à l'extrémité du tuyau et remettez le tuyau à son emplacement de stockage.

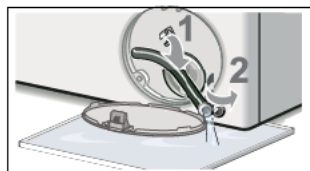

3. Tournez le couvercle de la pompe dans le sens inverse des aiguilles d'une montre pour le retirer. Une petite quantité d'eau résiduelle peut s'écouler lorsque le couvercle est retiré. Nettoyez l'intérieur du tuyau de la pompe, en enlevant tous les débris ou objets étrangers. Vérifiez que la roue, à l'arrière du corps de pompe, peut maintenant tourner librement. Enlevez les peluches, les débris ou les résidus de détergent des filets du couvercle de la pompe et du boîtier du couvercle de la pompe.

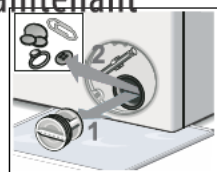

4. Remettez le couvercle de la pompe en place en le vissant fermement. La poignée doit être à la verticale.

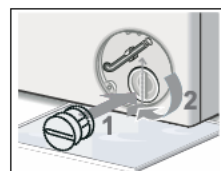

5. Fermez le couvercle du service. Essayez toute eau renversée.



## DEPANNAGE

L'appareil ne démarre pas ou s'arrête en cours de fonctionnement. Essayez tout d'abord de trouver une solution au problème. Si vous n'y parvenez pas, contactez notre service après-vente.

Description	Cause	Solution
Le lave-linge ne démarre pas	la porte est mal fermée	<ul style="list-style-type: none"><li>• Rallumez l'appareil après avoir fermé la porte.</li><li>• Vérifiez si des vêtements sont coincés.</li></ul>
La porte ne s'ouvre pas	le dispositif de sécurité du lave-linge est activé	<ul style="list-style-type: none"><li>• Débranchez l'appareil puis rallumez-le.</li></ul>
Fuite d'eau	défaut d'étanchéité de la connexion entre le lave-linge et le tuyau d'arrivée d'eau ou le tuyau de vidange	<ul style="list-style-type: none"><li>• Vérifiez les tuyaux et resserrez les connexions.</li><li>• Nettoyez le tuyau de vidange.</li></ul>
Résidus de détergent dans le compartiment	Le détergent s'est gorgé d'eau ou s'est aggloméré	<ul style="list-style-type: none"><li>• Nettoyez et essuyez le compartiment.</li></ul>

Description	Cause	Solution
Les voyants ou l'écran ne s'allument pas	L'appareil n'est pas sous tension. Problème des circuits. Problème de branchement	<ul style="list-style-type: none"> <li>• Vérifiez si le courant est coupé et si la fiche d'alimentation est bien branchée</li> </ul>
Bruit anormal		<ul style="list-style-type: none"> <li>• Assurez-vous que les boulons de fixation ont été enlevés.</li> <li>• Assurez-vous que l'appareil est installé sur un sol solide et plan.</li> </ul>

Code de défaut	Type de défaillance	Cause / solution
E 02	Problème d'injection d'eau pendant le lavage	<ul style="list-style-type: none"> <li>• Vérifiez si la pression d'eau est trop faible.</li> <li>• Redressez le tuyau d'eau.</li> <li>• Vérifiez si le filtre de la valve d'arrivée d'eau est obstrué.</li> </ul>
E 03	Évacuation de l'eau trop longue	<ul style="list-style-type: none"> <li>• Vérifiez si le tuyau de vidange est obstrué.</li> </ul>
U4	La porte est mal fermée	<ul style="list-style-type: none"> <li>• Rallumez l'appareil après avoir fermé la porte.</li> <li>• Vérifiez si des vêtements sont coincés</li> </ul>
H	Température élevée à l'intérieur du tambour	<ul style="list-style-type: none"> <li>• Appuyez sur le bouton <b>DÉPART/PAUSE</b> pour suspendre le fonctionnement de l'appareil, puis attendez quelques minutes. Lorsque la température dans le tambour descend à la température de sécurité portée, et le code d'erreur sur l'écran est supprimé, appuyez sur <b>DÉPART/PAUSE</b> bouton pour continuer le reste du programme.</li> </ul>
E XX	Autres	<ul style="list-style-type: none"> <li>• Veuillez réessayer d'abord et appeler la hotline si le problème persiste.</li> </ul>



### REMARQUE

- Une fois les vérifications effectuées, rallumez l'appareil. Si le problème persiste ou si les codes d'alarme s'affichent de nouveau, contactez notre service après-vente.



## SAV - GARANTIE

Durée de disponibilité des pièces détachées de dépannage:  
10 ans .

Si vous souhaitez accéder à la liste des pièces détachées et à la documentation technique de votre produit, merci de consulter notre site :

<https://sav-pieces.conforama.fr>.

Vous pourrez y acheter des pièces détachées afin de réparer ou faire réparer votre produit.

Conformément à l'Article L. 217 du code de la consommation, votre produit bénéficie d'une garantie légale de conformité de 2 ans.

En cas de problème et avant de vous rendre à votre magasin Conforama, merci de contacter notre service après-vente Conforama pour les produits électrodomestiques, à l'adresse suivante :

<https://sav-client.conforama.fr>

09 69 32 05 05

Retrouvez également cette notice d'utilisation sur notre site internet : [www.conforama.fr](http://www.conforama.fr)

## SPECIFICATIONS TECHNIQUES

FR

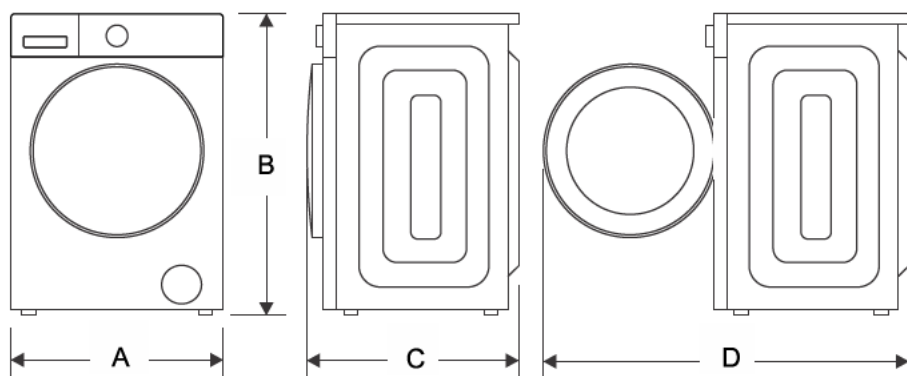

Modèle	FL1014M24W / FL1014M24BG
Alimentation électrique	220-240V~, 50Hz
Max Intensité	10A
Pression d'eau standard	0.03MPa~1.0MPa
Capacité de lavage	10kg
Dimensions	
A	600mm
B	847mm
C	577mm
D	1020mm
Poids net	65kg
Puissance nominale	2000W

# Fiche d'information sur le produit

RÈGLEMENT DÉLÉGUÉ (UE) 2019/2014 DE LA COMMISSION en ce qui concerne l'étiquetage énergétique des lave-linge ménagers et lave-linge séchants ménagers

**Nom du fournisseur ou marque commerciale:** SABA

**Adresse du fournisseur:** CONFORAMA, BOULEVARD DU MANDINET 80, 77432 MARNE LA VALLEE CEDEX 2, FR

**Référence du modèle:** FL1014M24W, FL1014M24BG

## Paramètres généraux du produit:

Paramètre	Valeur		Paramètre	Valeur	
Capacité nominale <sup>a)</sup> (kg)	10,0		Dimensions en cm	Hauteur	85
				Largeur	60
				Profondeur	58
Indice d'efficacité énergétique <sup>a)</sup> (IEE <sub>w</sub> )	51,9		Classe d'efficacité énergétique <sup>a)</sup>	A	
Indice d'efficacité de lavage <sup>a)</sup>	1,031		Efficacité de rinçage (g/kg) <sup>a)</sup>	5,0	
Consommation d'énergie en kWh par cycle, sur la base du programme "eco 40-60" sur une combinaison de charges pleines et partielles. La consommation réelle d'énergie dépend des conditions d'utilisation de l'appareil.	0,513		Consommation d'eau égale en litres par cycle, sur la base du programme «eco 40-60» sur une combinaison de charges pleines et partielles. La consommation d'eau réelle dépend des conditions d'utilisation de l'appareil et de la dureté de l'eau.	51	
Température maximale à l'intérieur du textile traité <sup>a)</sup> °C	Capacité nominale	35	Taux d'humidité résiduelle pondérée <sup>a)</sup> %	62,0	
	Moitié de la capacité nominale	32			
	Quart de la capacité nominale	24			

Vitesse d'essorage <sup>a)</sup> (tr/min)	Capacité nominale	1 400	Classe d'efficacité d'essorage <sup>a)</sup>	C
	Moitié de la capacité nominale	1 400		
	Quart de la capacité nominale	1 400		
Durée du programme <sup>a)</sup> (h:min)	Capacité nominale	3:58	Type	À pose libre
	Moitié de la capacité nominale	2:59		
	Quart de la capacité nominale	2:59		
Émissions de bruit acoustique dans l'air lors de la phase d'essorage <sup>a)</sup> dB(A) re 1 pW)		76	Classe d'émission de bruit acoustique dans l'air <sup>a)</sup> (phase d'essorage)	B
Mode arrêt (W) (le cas échéant)		0,50	Mode veille (W) (le cas échéant)	0,50
Démarrage différé (W) (le cas échéant)		4,00	Mode veille avec maintien de la connexion au réseau (W) (le cas échéant)	s.o.
<b>Durée minimale de la garantie offerte par le fournisseur:</b> 24 mois				
<b>Ce produit a été conçu pour libérer des ions argent au cours du cycle de lavage</b>			<b>NON</b>	
<b>Informations supplémentaires:</b>				
Lien internet vers le site web du fournisseur où se trouvent les informations visées à l'annexe II, point 9, du règlement (UE) 2019/2023 de la Commission: <a href="http://www.conforama.fr">www.conforama.fr</a>				

a) Pour le programme «eco 40-60».

Cliquez sur le Code QR sur l'étiquette énergétique pour accéder à ses informations principales.

Paramètre	Unité	Valeur
Capacité nominale pour le programme Eco 40-60, par intervalles de 0,5 kg©	kg	10.0
Consommation d'énergie du programme Eco 40-60 à la capacité nominale (Ew, plein)	Kwh/cycle	0.920
Consommation d'énergie du programme Eco 40-60 à la moitié de sa capacité nominale (Ew, $1/2$ )	Kwh/cycle	0.580
Consommation d'énergie du programme Eco 40-60 au quart de sa capacité nominale (Ew, $1/4$ )	Kwh/cycle	0.203
Poids de la consommation énergétique du programme Eco 40-60 (Ew)	Kwh/cycle	0.513
Consommation d'énergie standard du programme Eco 40-60 (SCEw)	Kwh/cycle	0.988
Indice d'efficacité énergétique (EEIw)	-----	51.9
Consommation d'eau du programme Eco 40-60 à capacité nominale (Ww, full)	L/cycle	74.0
Eco 40-60 program water consumption at rated capacity (Ww, $1/2$ )	L/cycle	49.0
Consommation d'eau du programme Eco 40-60 au quart de sa capacité nominale (Ww, $1/4$ )	L/cycle	36.0
Poids de la consommation d'eau du programme Eco 40-60 (Ww)	L/cycle	51
Indice d'efficacité de lavage du programme Eco 40-60 à capacité nominale (Lw, full)	-----	1,031
Indice d'efficacité de lavage du programme Eco 40-60 à la moitié de sa capacité nominale (Lw, $1/2$ )	-----	1,031
Indice d'efficacité de lavage du programme Eco 40-60 au quart de sa capacité nominale (Lw, $1/4$ )	-----	1,031
Rincer l'efficacité du programme Eco 40-60 à la capacité nominale (IR, full)	g/kg	5,0
Rincer l'efficacité du programme Eco 40-60 à la moitié de sa capacité nominale (IR, $1/2$ )	g/kg	5,0
Rincer l'efficacité du programme Eco 40-60 au quart de sa capacité nominale (IR, $1/4$ )	g/kg	5,0
Durée du programme Eco 40-60 à capacité nominale (Tw, full)	h:min	3:58

Durée du programme Eco 40-60 à demi-capacité ( $T_w, 1/2$ )	h:min	2:59
Durée du programme Eco 40-60 au quart de sa capacité nominale ( $T_w, 1/4$ )	h:min	2:59
Température atteinte pendant au moins 5 minutes à l'intérieur de la charge pendant le programme Eco 40-60 à capacité nominale (T, full)	°C	35
Température atteinte pendant au moins 5 minutes à l'intérieur de la charge pendant le programme Eco 40-60 à la moitié de la capacité nominale (T, $1/2$ )	°C	32
Température atteinte pendant au moins 5 min à l'intérieur de la charge pendant le programme Eco 40-60 au quart de la capacité nominale (T, $1/4$ )	°C	24
Vitesse de rotation dans la phase de filage du programme Eco 40-60 à capacité nominale (S, full)	rpm	1400
Vitesse de rotation dans la phase de filage du programme Eco 40-60 à la moitié de sa capacité nominale ( $T_w, 1/2$ )	rpm	1400
Vitesse de rotation dans la phase de filage du programme Eco 40-60 au quart de sa capacité nominale ( $T_w, 1/4$ )	rpm	1400
Poids de l'humidité restante (D)	%	62,0
Émissions de bruit aérien pendant le programme Eco 40-60 (phase de filage)	dB(A) re 1pW	76
Consommation électrique en mode 'off' ( $P_o$ )	W	0,50
Consommation électrique en mode "standby" ( $P_{sm}$ )	W	—
Le mode "standby" inclut-il l'affichage d'informations ? ---- Oui/Non		No
Consommation d'énergie en mode "standby" ( $P_{sm}$ ) en cas de veille en réseau (le cas échéant)	W	—
Consommation électrique en "Delay end" ( $P_{ds}$ ) (le cas échéant)	W	4,00

## ENELEVEMENT DES APPAREILS MENAGERS USAGES



La directive européenne 2012 / 19 / UE sur les déchets d'équipements électriques et électroniques ( DEEE ) exige que les appareils ménagers usagés ne soient pas jetés dans le flux normal des déchets municipaux. Les appareils usagés doivent être collectés séparément afin d'optimiser le taux de valorisation et de recyclage des matériaux qui les composent , et de réduire l'impact sur la santé humaine et sur l'environnement . Le symbole de la poubelle barrée est apposé sur tous les produits pour vous rappeler les obligations de collecte sélective.

FR

CE



*Séparez les éléments avant de trier*





Thank you for Choosing SABA quality. This product has been developed by our team of professional and according to European regulations. In order to get the most out of your new appliance, we recommend that you read this instruction manual carefully and keep it for future reference



SABA is a German brand born in 1923  
in the heart of the black forest.

Pioneers in electrical equipment, it  
continues its search for quality by  
offering smart products that will  
accompany you on a daily life.

This product has been manufactured  
and sold under the responsibility of  
CONFORAMA FRANCE S.A..

SABA, and the SABA logo are  
trademarks used under license by  
CONFORAMA FRANCE S.A. – further  
information at [www.saba-brand.com](http://www.saba-brand.com).

All other products, services,  
companies, trademarks, trade or  
product names and logos referenced  
herein are the property of their  
respective owners.



---

## TABLE OF CONTENTS

---

<b>IMPORTANT SAFETY INSTRUCTIONS.....</b>	<b>48</b>
<b>PRODUCT OVERVIEW.....</b>	<b>51</b>
<b>INSTALLATION INSTRUCTIONS.....</b>	<b>52</b>
<b>OPERATING INSTRUCTIONS.....</b>	<b>59</b>
<b>CLEANING AND MAINTENANCE.....</b>	<b>78</b>
<b>TROUBLESHOOTING.....</b>	<b>83</b>
<b>CUSTOMER SERVICE.....</b>	<b>85</b>
<b>TECHNICAL SPECIFICATIONS.....</b>	<b>86</b>
<b>DISPOSAL OF YOUR OLD APPLIANCE.....</b>	<b>91</b>

## IMPORTANT SAFETY INSTRUCTIONS

This user manual should be kept in a safe place for future reference. If the washer is sold, transferred or moved, make sure that the user manual remains with the machine so that the new owner is able to familiarize himself/herself with its operation and features. Read these instructions carefully, they contain vital information relating to the safe installation and operation of the appliance.

GB

Follow these instructions carefully to ensure proper installation of the appliance and to prevent accidents when doing laundry.

### Explanation of symbols

#### **WARNING**

This combination of symbol and signal work indicates a hazardous situation that, if not avoided, could result in serious injury or death or substantial property damage.

#### **CAUTION**

This combination of symbol and signal work indicates a hazardous situation that, if not avoided, will or could result in minor or moderate injury or property damage if ignored.

#### **NOTICE**

This combination of symbol and signal word notifies people of important installation, operation or maintenance information that is not hazard related

- This appliance is intended to be used in household and similar applications such as:
  - staff kitchen areas in shops, offices and other working environments;
  - farm houses;
  - by clients in hotels, motels and other residential type environments:
  - bed and breakfast type environments;
  - areas for communal use in blocks of flats.
- The appliance shall be connected to the water mains using new hose-sets supplied with the appliance, old hose-sets should not be reused.
- The ventilation openings must not be obstructed by a carpet.
- This appliance can be used by children aged from 8 years and above and persons with reduced physical, sensory or mental capabilities or lack of experience and knowledge if they have been given supervision or instruction concerning use of the appliance in a safe way and understand the hazards involved. Children shall not play with the appliance. Cleaning and user maintenance shall not be made by children without supervision. Children of less than 3 years should be kept away unless continuously supervised.
- If the supply cord is damaged, it must be replaced by the manufacturer, its service agent or similarly qualified persons in order to avoid a hazard.

- The washer is not to be used if industrial chemicals have been used for cleaning.
- The appliance must not be installed behind a lockable door, a sliding door or a door with a hinge on the opposite side to that of the washer, in such a way that a full opening of the washer door is restricted.
- Fabric softeners, or similar products, should be used as specified by the fabric softener instructions.
- Remove all objects from pockets such as lighters and matches.
- The maximum mass of dry textile material in kilograms to be washed in the appliance: 10 kg.
- The maximum inlet water pressure: 1.0 Mpa.
- The minimum inlet water pressure: 0.03 Mpa.
- Replacing certain parts of your household electrical appliance may lead to a danger. Please ensure that you have the necessary skills and own all tools required to carry out the self-repair operations safely. Otherwise, please contact a qualified professional.
- Regarding the information pertaining to the installation, handling, servicing and disposal of the appliance, thanks to refer to the below paragraph of the manual.

## PRODUCT OVERVIEW



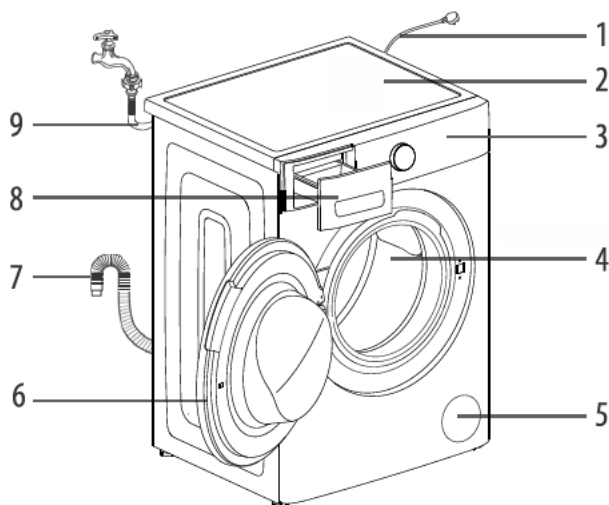

### Names of component parts

1. Power supply cord
2. Top plate
3. Control panel
4. Drum
5. Pump filter cover
6. Door
7. Drain hose
8. Detergent dispenser
9. Water supply hose



GB

### Accessories

User manual	Water supply hose	Wrench	Cover cap
1 copy	1 pcs	1 pcs	4 pcs
			

### NOTICE

- **Water supply hose:** Used for connecting water supply faucet and the machine water inlet valve, supply water for machine.
- **Wrench:** Used to remove transport bolts or adjust and fasten the adjustable foot of the machine.
- **Cover cap:** Used to plug transport bolt holes on the rear of the machine to prevent water splashing into the machine.

## INSTALLATION INSTRUCTIONS

Follow these instructions carefully to ensure correct installation of the washer dryer and avoid any accidents when doing laundry.

### Unpacking the washer

1. Remove the appliance from its packing.
2. To remove the cushion bottom of the packing materials, do not tip the appliance over on its front side. When you lay the appliance down to remove the carton base, protect the side of the appliance and lay it down carefully. Never lay the appliance on its back or front.

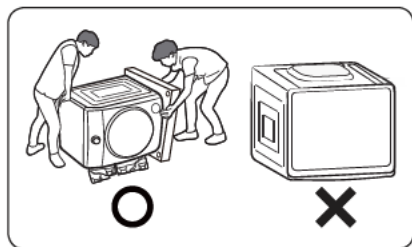

3. Make sure that the appliance has not been damaged during shipping. Make sure you have received all of the items shown on the last page ("Product overview"). If the appliance was damaged during shipping, or you do not have all of the items. If it has been damaged, contact the retailer and do not proceed any further with the installation process.

#### **⚠ WARNING**

- Packaging material ( e. g. Films, Styrofoam ) can be dangerous for children.
- There is a risk of suffocation! Keep all packaging well away from children.



## Carry the appliance

Tilt the appliance backward. One person stands behind the appliance and holds the protruding part of the top plate, while the other person holds the bottom of the appliance in front.

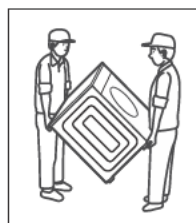

### **WARNING**

- Don't do it by yourself alone.
- To prevent personal injury or strain, wear protective gloves whenever lifting or carrying the unit.
- When moving the appliance, do not allow the front of the appliance to contact the trolley frame.

GB

## Remove transport bolts

### **WARNING**

- You must remove the transport bolts from the backside before using the product. Otherwise, the washer may be seriously damaged while washing the clothes.
- You'll need the transport bolts again if you move the product, so make sure you keep them in a safe place.

Please take the following steps to remove the bolts:

1. Loosen 4 bolts with wrench and then remove them.
2. Stop the holes with cover caps.
3. Keep the transport bolts properly for future use.

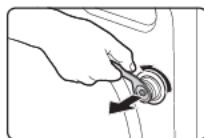

## Installation area

Before installing the machine , the location characterized as follows shall be selected:

1. Rigid , dry , and level surface.
2. Avoid direct sunliaht.
3. Sufficient ventilation.
4. Room temperature is above 0 °C.
5. Keep far away from the heat resources such ascoal or gas .

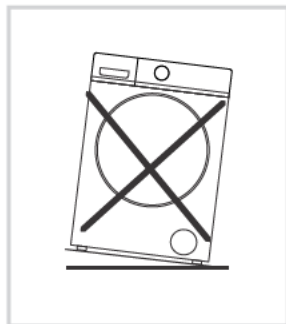

GB

### **WARNING**

- Stability is important to prevent the product from wandering!
- Make sure that the product should not stand on the power cord.
- The appliance is not intended for built-in use.
- The appliance shall not be installed in a bath room or very wet rooms as well as in rooms with explosive or caustic gases.
- Do not install the appliance in direct sunlight, to avoid plastic or components becoming damaged and shortening the life of your appliance.
- Do not install the appliance in places where temperatures may drop below freezing. Frozen hoses may burst or split . The reliability of the electronic control unit may be impaired at temperatures below freezing point.
- Keep the appliance away from fire or heat sources.

## Installation clearance requirement

-- Install the appliance with easy access to the power plug and socket.

-- Install the appliance where there is enough space around it.

(a) 3cm or more above

(b) 5cm or more behind

(c) 5cm or more on the left side

(d) 5cm or more on the right side

(e) 70cm or more

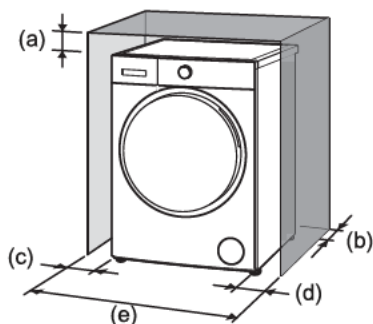

## Leveling the washer

1. Check if the legs are closely attached to the cabinet. If not, please turn them to their original positions tighten the nuts.
2. Loosen the lock nut turn the feet until it closely contacts with the floor.
3. Adjust the legs and lock them with a spanner , make sure the machine is steady.



Raise

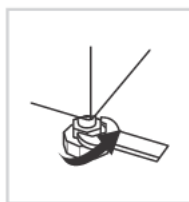

Lower

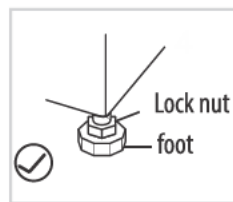

foot

### **WARNING**

- The lock nuts on all four feet must be screwed tightly against the housing.

## Connect Water Supply Hose

To prevent leakage or water damage, follow the instructions in this chapter.

1. Connect one end of the water supply hose to a cold water tap and tighten by hand (see figure). Before performing the connection, allow the water to run freely until it is perfectly clear.
2. Connect the other end of the water supply hose to the water inlet valve on the rear of the appliance and tighten by hand.
3. Turn on the tap slowly and make sure there are no leaks.

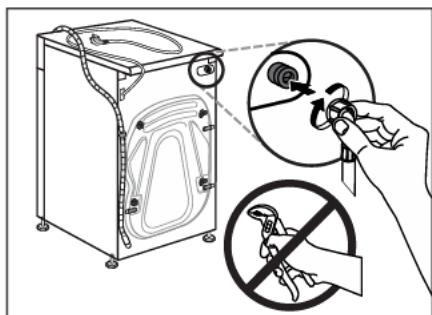
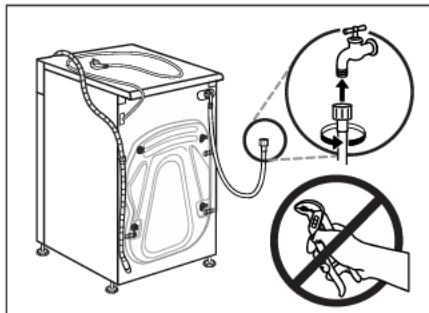

### **⚠ WARNING**

- Do not kink, crush, modify or sever water supply hose..
- Tighten the end of the hose firmly by hand.
- The supply water pressure must be in the 0.03—1.0MPa range. If the water pressure exceeds this value, please fit a pressure reducing valve.
- Never use second-hand water supply hose. Use the new water supply hose supplied with the appliance.
- Do not connect to the hot water supply.

## Drain Hose

### WARNING

- Do not kink or protract the drain hose.
- Position drain hose properly, otherwise damage might result of water leakage.

There are four ways to place the end of drain hose:

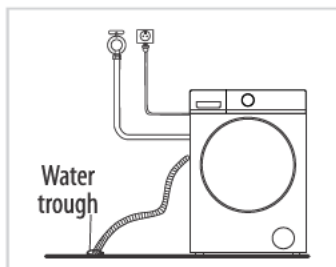

1. Put it into the water trough.

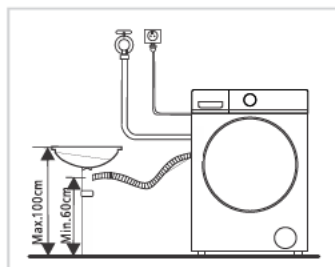

2. Connect it to the branch drainpipe of the trough.

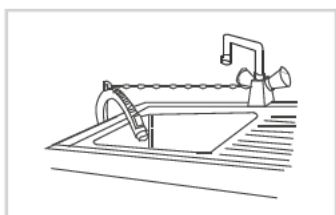

3. Connect it to the wash basin

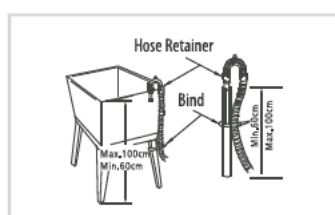

4. Connect it to a laundry tub or drain pipe

### WARNING

- When installing drain hose, fix it properly with a rope.
- If drain hose is too long, do not force it into the washer as it will cause abnormal noises.

## Electric connection

This appliance must be grounded. In the event of a malfunction or breakdown, grounding will reduce the risk of an electric shock by providing a path of least resistance of electric current.

This appliance is equipped with a cord having an equipment grounding conductor and a grounding plug.

The plug must be plugged into an appropriate outlet that is installed and grounded in accordance with all local codes and ordinances.

GB

### **WARNING**

- Improper connection of the equipment-grounding conductor can result in the risk of an electric shock.
- Check with a qualified electrician or service representative if you are in doubt whether the appliance is properly grounded.
- Do not modify the plug provided with the appliance if it does not fit the outlet.
- Have a proper outlet installed by a qualified electrician.
- The plug must be easily accessible after the installation of the device.
- During installation, the power supply must not be excessively or dangerously bent or flattened.
- Do not connect the appliance to the mains supply using an extension cord.

# OPERATING INSTRUCTIONS

## Quick start

### ⚠ CAUTION

- Before washing, please make sure the washer is installed properly.
- Before washing clothes for the first time, run a complete cycle of drum clean without clothes.
- The porthole glass will be hot when washing at very high temperatures. Do not let children or pet touch it.
- Do not slam the door. If the door can hardly close, make sure the drum is not too full.

GB

## 1. Before washing

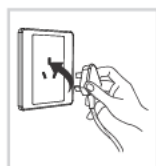

Plug in

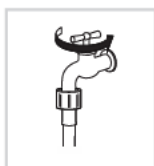

Open tap



Load

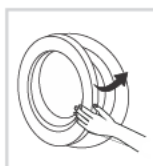

Close door

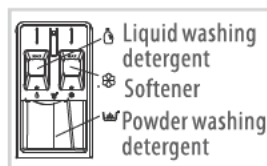

Add detergent

### ⚠ WARNING

- DO not get laundry caught in the door. It can cause damage to the door seal.
- DO not put too much laundry into the drum. It can cause excessive vibration or damage to the appliance, or damage to the door seal.

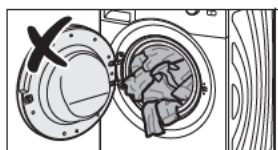
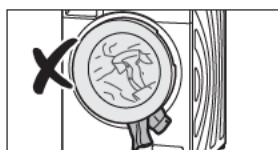

## 2. Washing

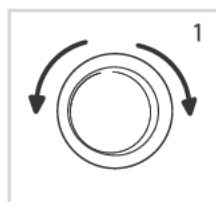

Select Programme

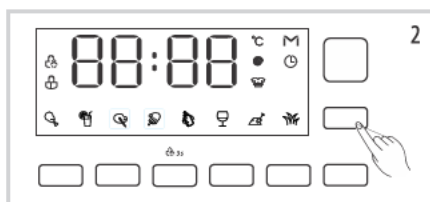

Select function or default



Start up

### NOTICE

1. If default is selected, step 3 can be skipped.
2. The function button line chart is for reference only , please refer to real product as standard.

GB

## 3. Afterwashing

Buzzer beep or “” on display.

### Before Each Washing

- The working condition of the washer should be (0-40)°C. If it is used under 0°C, the inlet valve and draining system may be damaged. If the machine is placed under condition of 0°C or less , then it should be transferred to normal ambient temperature to ensure the water supply hose and drain hose are not frozen before use.
- Please check the labels and the explanation of using detergent before wash. Use non-foaming or less-foaming detergent suitable for machine washing properly.



- Before putting your clothes or other articles in the washer, please carefully read the corresponding care label to know under what conditions and maximum temperature it can be washed.



Check the label

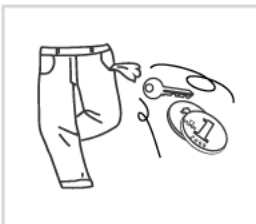

Take out the items out of the pockets



Knot the long strips, zip or button

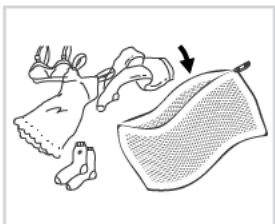

Put small clothes into the pillowslip

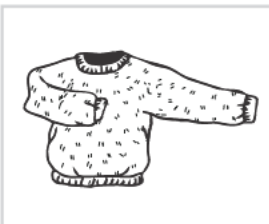

Turn easy-piling and long-pile fabric inside out

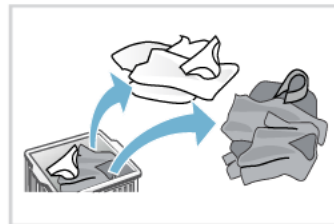



Separate clothes with different textures

## **⚠ WARNING**

- When washing a single piece of clothes, it may easily cause great eccentricity and give alarm due to great unbalance. Therefore it is suggested to add one or two more clothes to be washed together so that draining can be done smoothly.
- Don't washing the clothes touching with kerosene, gasoline, alcohol and other flammable materials.

## Detergent Dispenser

-  Liquid washing detergent
-  Softener
-  Powder washing detergent

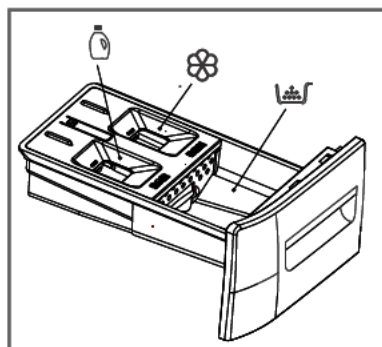

Pull out the dispenser

GB



### NOTICE

- As for the agglomerated or ropy detergent or additive, before they are poured into the detergent dispenser, it is suggested to use some water for dilution to prevent the inlet of detergent dispenser from being blocked and overflowing while filling water.
- Please choose suitable type of detergent for the various washing temperature to get the best washing performance with less water and energy consumption.
- Please refer to the "Table of wash cycle" for the introduction of detergent usage when selecting a detergent.

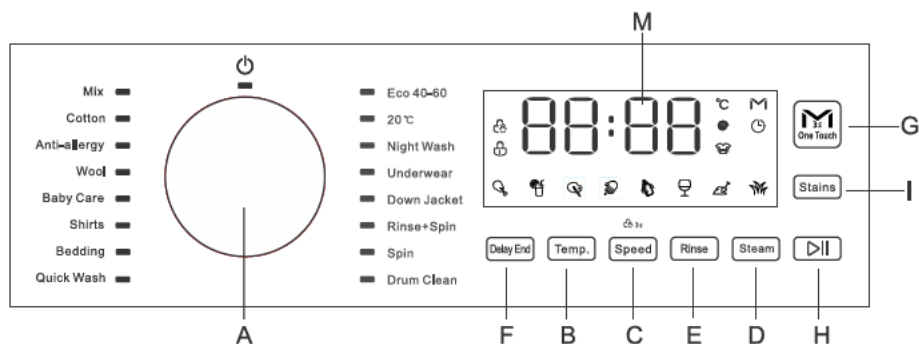
## Control Panel



**A— WASH CYCLE SELECTOR knob:** Used to set the desired wash cycle (see “Table of wash cycles”).

- **OFF** position : Turn the wash cycle selector knob to switch the machine off while the light under the symbol “” is lit. If the machine is switched off during a wash cycle, this wash cycle will be cancelled.

**B— TEMP. button:** Press to change the water temperature for the current cycle, with the changed temperature value appears on digital display.

**C— SPEED button:** Press to change the spinning speed for the current cycle, with the changed spinning speed value appears on digital display.

- **CHILD LOCK** function : When the cycle is running, if you want to activate the control panel lock, please press and hold the **SPEED** button for approximately 3 seconds. For a detailed description, see → Various functions.

**D---STEAM** button: Press to add a steam washing process after the last drain stage of the selected (or run) program. Some wash cycles cannot select the steam washing function. For a detailed description, see → Various cycles .

**E--- RINSE**  button: Press to change the rinse count for the current cycle, the changed rinse count appears on digital display.

**F--- DELAY END**  button: Press to set the program end (Delay end) time.

For a detailed description, see → Various functions.

**G---ONE TOUCH**  button: Press to set the **One Touch** wash cycle.

For a detailed description, see → Various cycles .

**H---START/PAUSE**  button: **Long press** the button to start or pause a wash cycle.

**I--- STAINS** button: Press to selecting the type of dirt so as to optimally adjust the cycle for removing the stains. There are eight types of dirt can be selected.

For a detailed description, see → Various functions.

## M---Display

The display is useful when programming the machine and provides a great deal of information



### 1---**Temperature** indicator



When a wash cycle is selected, the default temperature value of this program will appear on the digital display, with the temperature indicator light is lit. You can change the temperature value by pressing the **TEMP.** button. If “ — — ” be shown on the digital display, it indicated the appliance using only cold water without utilized the heater in this program.

### 2---**SPINNING SPEED** indicator



When a wash cycle is selected, the default spinning speed value of this program will appear on the digital display, with the spinning speed indicator light is lit. You can change the spinning speed value by pressing the **SPEED** button. If “ — — ” be shown on the digital display, it indicate the appliance does not spin after the final drain process in this program.

### 3---**DOOR LOCK** indicator



The lit indicator light indicates that the door is locked. To prevent any damage, wait until the indicator light turns off before opening the door.



### 4---**CHILD LOCK** indicator

The lit indicator light indicates the **CHILD LOCK** function is activated, the control panel is locked.



### 5---**DELAY END** indicator

The lit indicator light indicates the **DELAY END** function

is activated. The countdown to the end of the selected wash cycle will appear on the digital display.

### 6---**ONE TOUCH** indicator



The lit indicator light indicates the **One Touch** wash program is selected.

There are three ways to set the **One Touch** wash program.

### 7---**RINSE COUNT** indicator



When the indicator light lit, you can select the rinse count, the selected rinse count will appear on the digital display.

GB

### 8---**STAIN TYPE** indicator

The STAIN TYPE symbol lit indicates the type of dirt has been selected, the appliance will optimally adjust the cycle for removing the stains.

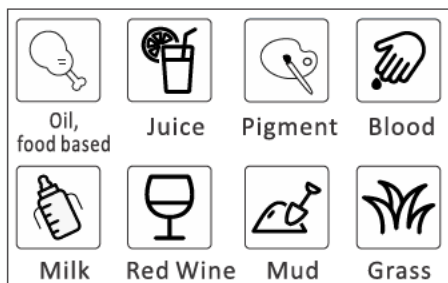

### 9---**DIGITAL DISPLAY**

- 1) Remaining time of the wash cycle
- 2) Delay end time
- 3) Temperature
- 4) Spin speed
- 5) Rinse count
- 6) Fault code

## Table of wash cycle

Wash cycle	Temp °C (Max)	Max. Load (kg)	Description	Kind of detergent		
				Detergents		Softener
				Universal	Special	
Mix	60	10	For washing lightly to normally soiled mixed load of cotton and synthetic fabrics, white and colored items together	L / P	---	0
Cotton	60	10	For daily items of cotton, linen and cotton blends	L / P	---	0
Anti-allergy	85	3	For clothes that need to remove mites and allergens.	L / P	---	0
Wool	40	1	For machine washable wool and wool blend clothes	---	L / P	0
Baby Care	85	5	A cycle designed for dirt typical of children's garments in that it effectively removes any traces of residual detergent	L / P	L	0
Shirts	60	3	For shirts and women's blouses	L / P	L	0
Bedding	60	6	For large items such as blankets, curtains and bedspreads	L / P	---	0
Quick Wash	40	1	For small amount or lightly soiled garments that you want to finish washing quickly	L / P	---	0
Eco40-60	40	10	Able to clean normally soiled cotton laundry declared to be washable at 40 °C or 60 °C, together in the same cycle, and this programme is used to assess the compliance with the EU ecodesign legislation.	L / P	---	0

Wash cycle	Temp °C (Max)	Max. Load (kg)	Description	Kind of detergent		
				Detergents		Softener
				Universal	Special	
20°C	20	2	Able to clean lightly soiled cotton laundry, at a nominal temperature of 20 °C.	L / P	---	0
Night Wash	60	10	A cycle used in the quiet of the night, the quieter sound does not affect user's sleep	L / P	---	0
Under-wear	60	5	For underwear	L / P	L	0
Down Jacket	40	2	For down jacket which can be washed by machine	---	L / P	0
Rinse +Spin	---	10	Combines a rinse and spin for loads requiring an additional rinse cycle. Also use for loads that require rinsing only	---	---	0
Spin	---	10	This cycle uses a spin to shorten drying times for heavy fabrics or special-care items washed by hand	---	---	---
Drum clean	85	---	Clean the drum by removing dirt and bacteria from the drum. Make sure the drum is empty	---	---	---
One Touch	40	5	Special cycle which can be started simply by pressing the ONE-TOUCH button	L / P	---	0



## Ecodesign parameters information (in accordance with (EU) 2019/2023)

FL1014M24W FL1014M24BG	Unit	Eco 40-60			20°C	Cotton	Wool	Quick Wash
		Full	Half	Quarter				
Rated capacity	kg	10	5	2.5	2	10	1	1
Programme duration	h:mm	3:58	2:59	2:59	0:39	0:57	0:50	0:15
Energy consumption	KWh/cycle	0,92	0,58	0,203	0,26	1,27	0,22	0,11
Water consumption	L/cycle	74	49	36	60	75	65	45
Max. temperature	°C	35	32	24	20	55	35	35
Remaining moisture content	%	60	62.25	64.3	75%	70%	80%	75%
Spinning speed	rpm	1400	1400	1400	700	900	500	700

GB

## NOTICE

- L=gel-/liquid detergent P=Powder detergent  
O=Optional ---=No
- The eco 40-60 programme is able to clean normally soiled cotton laundry declared to be washable at 40 °C or 60 °C, together in the same cycle, and that this programme is used to assess the compliance with the EU ecodesign legislation.
- The most efficient programmes in terms of energy consumption are generally those that perform at lower temperatures and longer duration.
- Loading the household washing machine up to the capacity indicated by the manufacturer for the respective programmes will contribute to energy and water savings.
- Noise and remaining moisture content are influenced by the spinning speed: the higher the spinning speed in the spinning phase, the higher the noise and the lower the remaining moisture content.
- The values given for programmes other than the eco 40- 60 programme and the wash cycle are indicative only.

## Various cycles

### One Touch wash cycle

**One Touch** wash cycle can intelligently detect the weight of laundry and match different washing time and temperature to realize intelligent washing. "**Auto**" is displayed in the detection stage after the cycle is started, and the **One Touch** wash cycle can be entered by the following three methods.

- When the appliance is **OFF**, press and hold the **One Touch** button for at least 3 seconds, the appliance will run the **One Touch** wash cycle directly, with the **One Touch** indicator light "**M**" lit.
- When the appliance is **ON**, press and hold **One Touch** button for at least 3 seconds, the appliance will run the **One Touch** wash cycle directly, with the **One Touch** indicator light "**M**" lit.
- When the appliance is **ON**, short press the **One Touch** button, the **One Touch** indicator light "**M**" is lit, and then press the **START/PAUSE** button, the appliance runs the **One Touch** wash cycle.

## Special wash cycles

**Baby care:** a cycle designed for dirt typical of children's garments in that it effectively removes any traces of residual detergent.

**Down Jacket:** a cycle to wash single downs (the weight of which should not exceed 2.0kg), cushions or clothes padded with goose down such as puffa jacket, use this special wash cycle. We recommend that down are placed in the drum with their edges folded inwards (see figure) and that no more than 3/4 of the total volume of the drum is used. To achieve the best results, we recommend that a liquid detergent is used and placed inside the detergent dispenser drawer.



**Wool:** a cycle designed for wool fabrics.

- Before washing, please confirm that the clothes have the washing label of "machine washable".
- After the procedure is completed, please take out the clothes quickly, shape and dry them to avoid deformation caused by being placed in the drum for too long.
- To prevent clothes from being damaged, the water temperature should not exceed 40 °C.
- For best results and to reduce the damage of clothes, Please use special detergent for wool and do not exceed 1.0 kg of laundry.

## Steam washing

Press the **STEAM** button to add a steam washing process after the last drain stage of the selected (or running) wash cycle and before the last spinning. In the process of steam washing, the machine generates a large amount of high-temperature steam to deeply surround and penetrate the fabric of clothes, improve the softness and elasticity of clothes, and at the same time remove the odor and freshen the clothes. After the steam washing process, the machine enters the final drain and spinning stage.

## Various functions

### Delay end

After selecting the desired washing program, press the **DELAY END** button repeatedly before pressing the **START/PAUSE** button. You can set the program end time (delay end time) in increments of 1 hour. The maximum appointment end time can be set to 24 hours. The delay end time is displayed on the digital tube, the delay end indicator on the display screen lights up, and then press the **START/PAUSE** button to start the delay end function, and the delay end time on the digital tub starts to count down.

#### NOTICE

- The program running time is included in the set delay end time.

**Example:** Take a washing cycle of 1 hour and 30 minutes and an example of an 8-hour delay end. The display screen displays: **8H**, the delay end indicator "⌚" flashes, and the display screen displays: **6:30**, the delay end indicator "⌚" goes out after the countdown of about 6 hours and 30 minutes, and the reservation washing program starts to run, and the display time of the digital tube switches to the program running time: **1:30**, and counts down. The total time from the time of appointment to the end of program operation is about 8 hours.

### **To cancel the Delay end function:**

Turn the **Wash Cycle Selector** knob and select a new wash cycle to cancel the delay end function. The delay end time displayed on the digital tub goes out, and the delay end indicator goes out at the same time.

#### **NOTICE**

- Delay end function cannot be set for Eco40-60 procedure.
- The end time of the operation may vary from the actual end time of the reservation according to the water pressure, drain, clothing type, water temperature and other conditions.

## Stains removal

This option allows for selecting the type of dirt so as to optimally adjust the cycle for removing the stains, there are eight types of stains to choose from:



GB



The appliance adjusts the average washing temperature, drum movement and soaking time to the specific type of stain. Hot or cold water, gentle or intensive washing and long or short soaking ensure that the wash cycle sequences specially adapted to each type of stain. Selecting this option make sure that stains are treated in the best possible way.

### NOTICE

- Pressing and holding the **STAINS** button automatically runs through the set type of stains. The wash cycle duration varies according to the type of selected dirt type.

## Child lock

1. Setting the **Child lock** function can avoid children's mis-operation and external interference to the washing procedure.
2. During operation, long press the **SPEED** button for 3 seconds to set or cancel the **Child lock** function.

3. After the **Child lock** function is set, the **Child lock** indicator light "  " is lit, the door cannot be opened, the control panel is locked, all buttons on control panel do not respond, and wash cycle selector knob on control panel (except turn the wash cycle selector knob to switch the machine off while the light under the symbol "  " is lit ) do not respond too. You can only turn off the machine by turn the wash cycle selector knob, while the light under the symbol "  " is lit, the machine will be turned off and stop running. If the machine is turn off, the **Child lock** function will be cancelled.
4. After the **Child lock** function is set, you can turn off the machine by turning the wash cycle selector knob. When the machine is turned on again, the machine directly run the program before turning off the machine.

 **WARNING**

- The appliance is equipped with a 'porthole' door. Remember that the porthole glass will be hot when operating at very high temperatures. Do not let children or pets touch it.
- To avoid the risk of flooding or injury from hot water, never open the loading door or remove the filter while there is water in the drum.
- Do not slam the door. If the door can hardly close, make sure the drum is not too full.



## Downlight

- Downlight is always on during program or function setting.
- When the program is suspended, the downlight can be lit by opening the machine door.
- When the program is running, the downlight will automatically light up with the change of washing stage.
- Touching any button other than the power button can also illuminate the downlight.

## User counter

1. After starting the machine, Press the “Speed” botton and “Temperature” botton for 3 seconds at the same time to enter the mode of viewing program record.
2. Select the program through the knob, the display shows the times. The maximum number of displays is 99 99.
3. Power off or Press the “Speed” botton and “Temperature” botton at the same time for 3 seconds to exit the mode.

## CLEANING AND MAINTENANCE

Regarding the instructions for cleaning and maintenance, thanks to refer to the below paragraph of the manual.

### **WARNING**

- Before your maintenance starts, please unplug the machine and close the tap.

### **Cleaning The Cabinet**

Proper maintenance on the washer can extend its working life. The surface can be cleaned with diluted non-abrasive neutral detergents when necessary. If there is any water overflow, use the wet cloth to wipe it off immediately. No sharp items are allowed.



### **NOTICE**

- Formic acid and its diluted solvents or equivalent are forbidden, such as alcohol, solvents or chemical products, etc.

### **Cleaning The Drum**

The rusts left inside the drum by the metal articles shall be removed immediately with chlorine-free detergents. Never use steel wool.

### **NOTICE**

- Don't put any laundry in the washer during the drum cleaning.

## Cleaning The Door Seal And Glass

Wipe the glass and seal after each wash to remove lint and stains. If lint builds up it can cause leaks.

Remove any coins, buttons and other objects from the seal after each wash.



## Cleaning The Inlet Filter

### NOTICE

- Inlet filter must be cleaned if there is less water.

GB

Washing the filter in the tap

1. Close the tap.
2. Remove the water supply hose from the tap.
3. Clean the filter.
4. Reconnect the water supply hose.

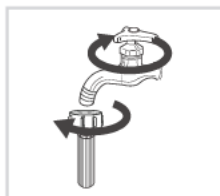

Washing the filter in the washer:

1. Screw off the water supply hose from the backside of the machine.
2. Pull out the filter with long nose pliers and reinstall it back after being washed.
3. Use the brush to clean the filter.
4. Reconnect the water supply hose.



## NOTICE

- If the brush is not clean, you can pull out the filter washed separately;
- Reconnect, turn on the tap.

## Cleaning The Detergent Dispenser

GB

1. Press down the arrow location on softener cover inside the dispenser drawer.
2. Lift the clip up and take out softener cover and wash all grooves with water.
3. Restore the softener cover and push the drawer into position.

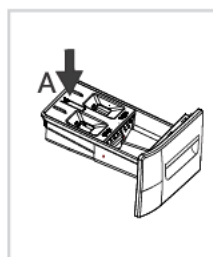

Pull out the dispenser drawer with press the A

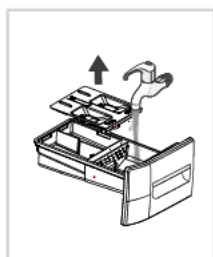

Clean the dispenser drawer under water

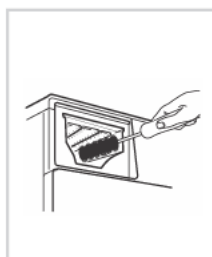

Clean inside the recess with an old tooth brush



Insert the dispenser drawer

## NOTICE

- Do not use alcohol, solvents or chemical products to clean the washer.

## Cleaning The Drain Pump Filter

### **WARNING**

- Be careful of the hot water!
- Never remove the pump cover during a wash cycle, always wait until the appliance has finished the cycle, and is empty.
- Unplug the machine to avoid electrical shock before washing.
- Drain pump filter can filter the yarns and small foreign matters from the washing.
- Clean the filter periodically to ensure the normal operation of the washer.
- When the appliance is in use and depending on the programme selected there can be hot water in the pump. Never remove the pump cover during a wash cycle, always wait until the appliance has finished the cycle, and is empty. When replacing the pump cover, ensure it is securely re-tightened.
- Regarding the instructions for cleaning and maintenance, thanks to refer to the below paragraph of the manual.

### **CAUTION**

- Make sure that the pump cover and the emergency drain hose are reinstalled properly, the pump cover plates should be inserted aligning to pump hole plates otherwise water may leak.

1. Open the drain filter cover.

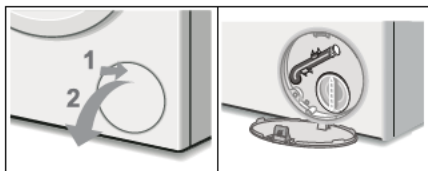

2. Pull the sealing cap from the emergency drain hose and lay the hose over the side of the basin and allow the water to finish draining from the drum.

When finished, replace the sealing cap into the end of the emergency drain hose and restore the hose to its storage location.

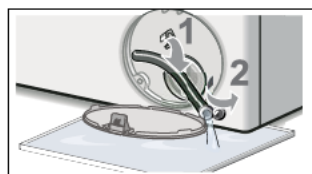

3. Turn the pump cover counterclockwise to remove it. A small amount of residual water may flow out when the cover is removed. Clean the interior of the pump housing, removing any debris or foreign objects. Check to be sure the impeller can now turn freely. Remove any lint, debris or detergent residue from the threads of the pump cover and the pump cover housing.

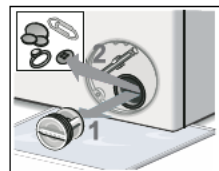

4. Reinstall the pump cover by screwing tightly into position. Handle must be vertically.

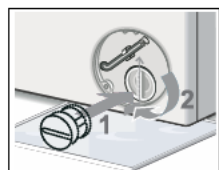

5. Close the drain filter cover. Wipe up any spilled water.



## TROUBLESHOOTING

The start of the appliance does not work or it stops during operation. First try to find a solution to the problem, If not, contact our after sales services.

Description	Reason	Solution
The washer cannot start up	Door is not closed properly	<ul style="list-style-type: none"><li>• Restart after the door is closed</li><li>• Check if the clothes is stuck</li></ul>
Door can't be opened	The washer's safety protection design is working	<ul style="list-style-type: none"><li>• Disconnect the power, restart the product</li></ul>
Water leakage	The connection between inlet pipe or outlet hose and the washer is not tight	<ul style="list-style-type: none"><li>• Check and fasten water pipes</li><li>• Clean up outlet hose</li></ul>
Detergent residues in the dispenser	Detergent is dampened or agglomerated	<ul style="list-style-type: none"><li>• Clean and wipe the detergent dispenser</li></ul>
Indicator or display does not light	Disconnect the power PC board or harness has connection problem	<ul style="list-style-type: none"><li>• Check if the power is shut down and the power plug is connected correct</li></ul>
Abnormal noise		<ul style="list-style-type: none"><li>• Check if the fixing (bolts) have been removed</li><li>• Check it's installed on a solid and level floor</li></ul>

GB

Fault code	Fault type	Possible cause/solutions
E 02	No inlet water	<ul style="list-style-type: none"> <li>• Check if the water pressure is too low</li> <li>• Straighten the water pipe</li> <li>• Check if the inlet valve filter is blocked</li> </ul>
E 03	Overtime water draining	<ul style="list-style-type: none"> <li>• Check if the drain hose is blocked</li> </ul>
U4	Door lock malfunction	<ul style="list-style-type: none"> <li>• Restart after the door is closed.</li> <li>• Check if the Clothes is stuck.</li> </ul>
H	The temperature in the drum is high	<ul style="list-style-type: none"> <li>• Press the <b>START/PAUSE</b> button to suspend the appliance operation and wait for several minutes. When the temperature in the drum drops to a safe range and the fault code on the display is removed, press the <b>START/PAUSE</b> button to continue the rest of the program.</li> </ul>
E XX	Others	<ul style="list-style-type: none"> <li>• Please try again first, call up service line if there are still troubles.</li> </ul>

### NOTICE

- After the check, activate the appliance. If the problem occurs or the display shows other alarm codes again, contact our aftersales services.



## CUSTOMER SERVICE

Duration of availability of spare parts: 10 years.

If you need access to the list of spare parts and technical documentation for your product, please go to <https://sav-pieces.conforama.fr>.

There you will be able to buy spare parts for repairing your product or having it repaired.

In accordance with Article L. 217 of the Consumer Code, your product benefits from a legal guarantee of conformity of 2 years.

If you have a problem with your product, before going to your Conforama store, please get in touch with our aftersales services for electrical household appliances:

<https://sav-client.conforama.fr>

09 69 32 05 05

This instruction book is also available on our website:  
[www.conforama.fr](http://www.conforama.fr)

GB

## TECHNICAL SPECIFICATIONS

GB

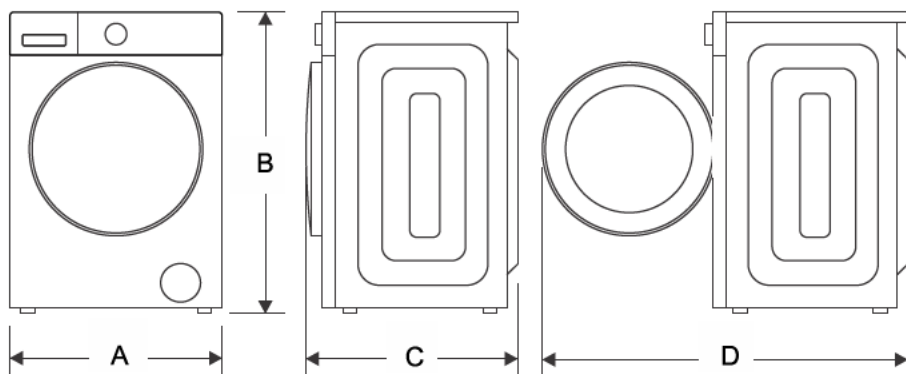

Model	FL1014M24W / FL1014M24BG
Power Supply	220-240V~, 50Hz
Max Current	10A
Standard Water Pressure	0.03MPa~1.0MPa
Washing capacity	10kg
Dimension	
A	600mm
B	847mm
C	577mm
D	1020mm
Weight	65kg
Rated Power	2000W

# Product Information Sheet

COMMISSION DELEGATED REGULATION (EU) 2019/2014 with regard to energy labelling of household washing machines and household washer-dryers

**Supplier's name or trade mark:** SABA

**Supplier's address:** CONFORAMA, BOULEVARD DU MANDINET 80, 77432 MARNE LA VALLEE CEDEX 2, FR

**Model identifier:** FL1014M24W, FL1014M24BG

## General product parameters:

Parameter	Value		Parameter	Value	
Rated capacity <sup>(a)</sup> (kg)	10,0		Dimensions in cm	Height	85
				Width	60
				Depth	58
Energy Efficiency Index <sup>(a)</sup> (EEI <sub>w</sub> )	51,9		Energy efficiency class <sup>(a)</sup>	A	
Washing efficiency index <sup>(a)</sup>	1,031		Rinsing effectiveness (g/kg) <sup>(a)</sup>	5,0	
Energy consumption in kWh per cycle, based on the eco 40-60 programme at a combination of full and partial loads. Actual energy consumption will depend on how the appliance is used.	0,513		Water consumption in litre per cycle, based on the eco 40-60 programme at a combination of full and partial loads. Actual water consumption will depend on how the appliance is used and on the hardness of the water.	51	
Maximum temperature inside the treated textile <sup>(a)</sup> (°C)	Rated capacity	35	Weighted remaining moisture content <sup>(a)</sup> (%)	62,0	
	Half	32			
	Quarter	24			
Spin speed <sup>(a)</sup> (rpm)	Rated capacity	1 400	Spin-drying efficiency class <sup>(a)</sup>	C	
	Half	1 400			
	Quarter	1 400			
Programme duration <sup>(a)</sup> (h:min)	Rated capacity	3:58	Type	Free-standing	
	Half	2:59			
	Quarter	2:59			
Airborne acoustical noise emissions in the spinning phase <sup>(a)</sup> (dB(A) re 1 pW)	76		Airborne acoustical noise emission class <sup>(a)</sup> (spinning phase)	B	

GB

Off-mode (W) (if applicable)	0,50	Standby mode (W) (if applicable)	0,50
Delay start (W) (if applicable)	4,00	Networked standby (W) (if applicable)	N/A
<b>Minimum duration of the guarantee offered by the supplier:</b> 24 months			
<b>This product has been designed to release silver ions during the washing cycle</b>		<b>NO</b>	
<b>Additional information:</b>			
Weblink to the supplier's website, where the information in point 9 of Annex II to Commission Regulation (EU) 2019/2023 is found: <a href="http://www.conforama.fr">www.conforama.fr</a>			

(a) for the eco 40-60 programme.

GB

Flash the QR code on the energy label to access its main information.

PARAMETER	UNIT	VALUE
Rated capacity for the eco 40-60 programme, at 0,5 kg intervals (c)	kg	10.0
Energy consumption of the eco 40-60 programme at rated capacity ( $E_{w,full}$ )	kWh/cycle	0.920
Energy consumption of the eco 40-60 programme at half rated capacity ( $E_{w,1/2}$ )	kWh/cycle	0.580
Energy consumption of the eco 40-60 programme at quarter rated capacity ( $E_{w,1/4}$ )	kWh/cycle	0.203
Weighted energy consumption of the eco 40-60 programme ( $E_w$ )	kWh/cycle	0.513
Standard energy consumption of the eco 40-60 programme ( $SCE_w$ )	kWh/cycle	0.988
Energy Efficiency Index ( $EEL_w$ )	—	51.9
Water consumption of the eco 40-60 programme at rated capacity ( $W_{w,full}$ )	L/cycle	74.0
Water consumption of the eco 40-60 programme at half rated capacity ( $W_{w,1/2}$ )	L/cycle	49.0
Water consumption of the eco 40-60 programme at quarter rated capacity ( $W_{w,1/4}$ )	L/cycle	36.0
Weighted water consumption ( $W_w$ )	L/cycle	51
Washing efficiency index of the eco 40-60 programme at rated capacity ( $l_w$ )	—	1,031
Washing efficiency index of the eco 40-60 programme at half rated capacity ( $l_w$ )	—	1,031
Washing efficiency index of the eco 40-60 programme at quarter rated capacity ( $l_w$ )	—	1,031
Rinsing effectiveness of the eco 40-60 programme at rated capacity ( $l_R$ )	g/kg	5,0
Rinsing effectiveness of the eco 40-60 programme at half rated capacity ( $l_R$ )	g/kg	5,0
Rinsing effectiveness of the eco 40-60 programme at quarter rated capacity ( $l_R$ )	g/kg	5,0

Programme duration of the eco 40-60 programme at rated capacity ( $t_w$ )	h:min	3:58
Programme duration of the eco 40-60 programme at half rated capacity ( $t_w$ )	h:min	2:59
Programme duration of the eco 40-60 programme at quarter rated capacity ( $t_w$ )	h:min	2:59
Temperature reached for minimum 5 min inside the load during the eco 40-60 programme at rated capacity (T)	°C	35
Temperature reached for minimum 5 min inside the load during the eco 40-60 programme at half rated capacity (T)	°C	32
Temperature reached for minimum 5 min inside the load during the eco 40-60 programme at quarter rated capacity (T)	°C	24
Spin speed in the spinning phase of the eco 40-60 programme at rated capacity (S)	rpm	1400
Spin speed in the spinning phase of the eco 40-60 programme at half rated capacity (S)	rpm	1400
Spin speed in the spinning phase of the eco 40-60 programme at quarter rated capacity (S)	rpm	1400
Weighted remaining moisture content (D)	%	62,0
Airborne acoustical noise emissions during eco 40-60 programme (spinning phase)	dB(A) re 1 Pw	76
Power consumption in 'off mode' ( $P_o$ ) (if applicable)	W	0,50
Power consumption in 'standby mode' ( $P_{sm}$ ) (if applicable)	W	—
Does 'standby mode' include the display of information?	—	No
Power consumption in 'standby mode' ( $P_{sm}$ ) in condition of networked standby (if applicable)	W	—
Power consumption in 'delay start' ( $P_{ds}$ ) (if applicable)	W	4,00

## DISPOSAL OF YOUR OLD APPLIANCE



European directive 2012/19/EU on Waste from Electrical and Electronic Equipment (WEEE), requires that used household appliances are not thrown into the normal municipal waste stream. Used appliances must be collected separately in order to optimize the rate of recovery and recycling of materials that compose them, and to reduce the impact on human health and on the environment. The crossed bin symbol is affixed to all the products to remind you of the obligations of separated collection.

GB

CE

CONFORAMA France SA  
80 Boulevard du Mandinet  
LOGNES  
77432 Marne la Vallée Cedex 2  
FRANCE

**19/12/23**



LE TRI  
+ FACILE



BAC  
DE  
TRI

*Séparez les éléments avant de trier*