

Qilive



Front washing machine
8kg

Q.6385

ES Lavadora de carga frontal 8kg

EN

User manual

P. 4

ES

Manual de instrucciones

P. 30

EN

ES

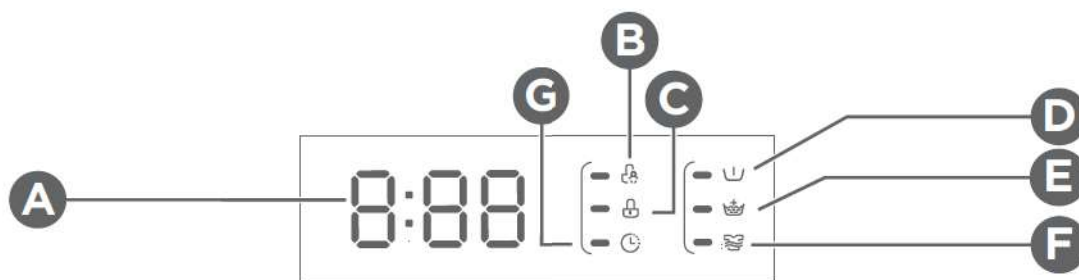
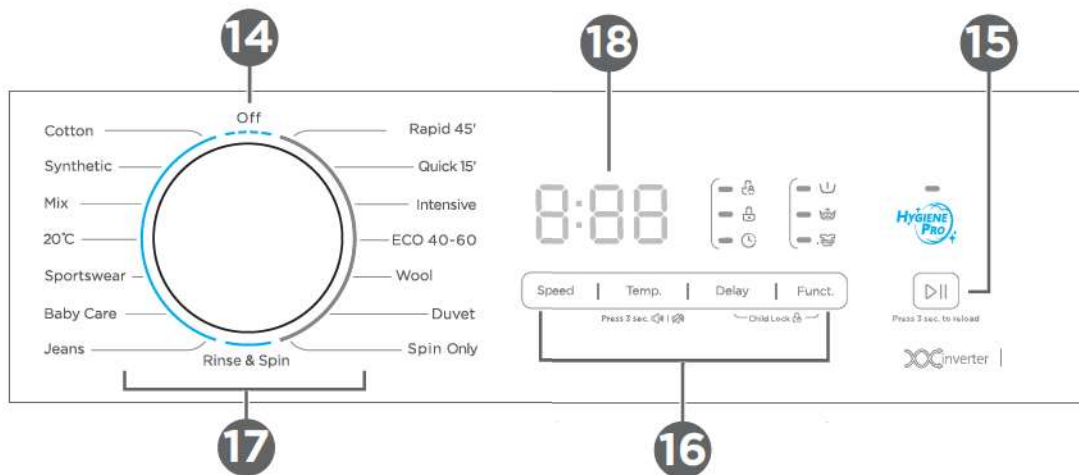
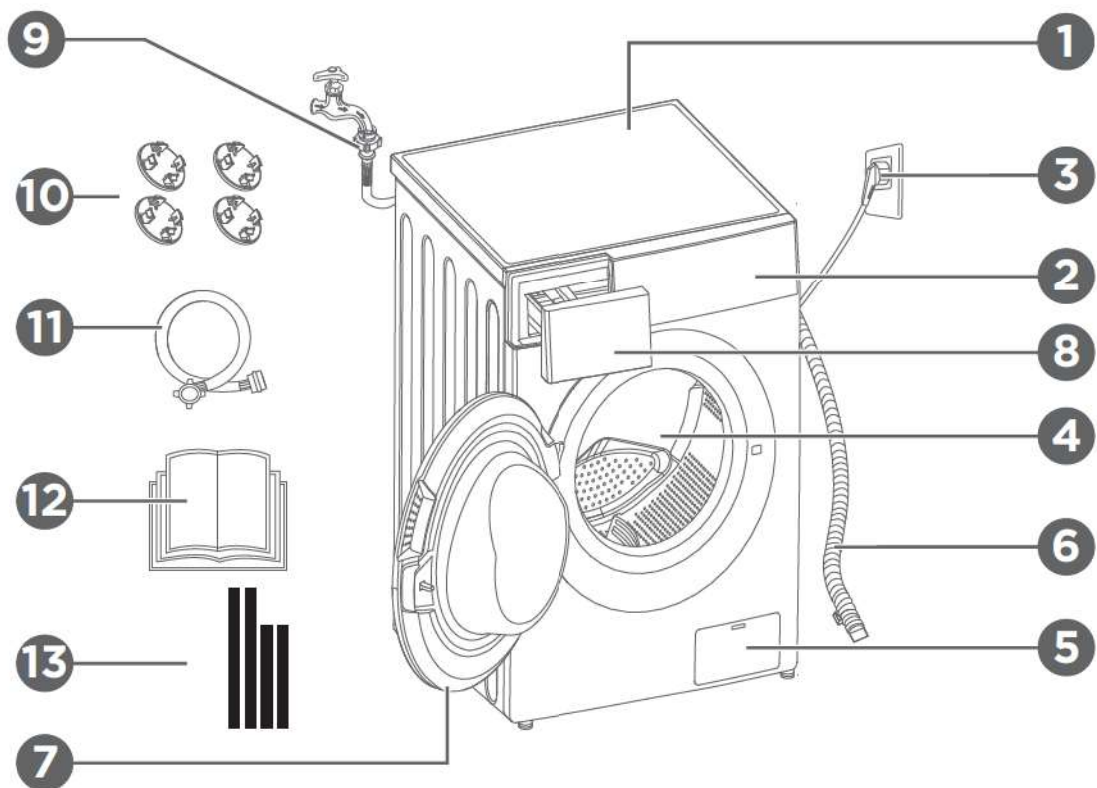

1. SAFETY INSTRUCTIONS

Before using this electrical appliance, read the instructions below carefully and keep them for future reference:

1. If the supply cord is damaged, it must be replaced by the manufacturer, its service agent or similarly qualified persons in order to avoid a hazard.
2. Before plugging the appliance into a wall socket, check that the local electric current corresponds to the current specified on the rating plate affixed to the appliance. Always plug your appliance into an earthed wall socket.
3. Unplug the mains cable from the mains when you are not using the appliance and before performing any cleaning or maintenance work.
4. Use the new hose sets supplied with the appliance. Do not reuse old hose sets.
5. Always unplug the machine and turn off the water supply after use.
6. Ensure that the water pressure of your water supply is between the stated min. inlet water pressure and the max. inlet water pressure.
7. For your safety, the power plug must be inserted into an earthed three-pole socket. Make sure that your socket is properly and reliably earthed.
8. The water connections and electrical cables must be connected by a qualified technician in accordance with the manufacturer's instructions and local safety regulations.
9. **Child safety hazard!**
10. This appliance can be used by children aged from 8 years and above and persons with reduced physical, sensory or mental capabilities or lack of experience and knowledge if they have been given supervision or instruction concerning use of the appliance in a safe way and understand the hazards involved. Cleaning and user maintenance shall not be made by children without

supervision.

11.Children of less than 3 years should be kept away unless continuously supervised. Children shall not play with the appliance.

12.Pets and children may climb into the machine. Check the machine carefully before use.

13.The glass door may get very hot during use. Keep children and pets away from the machine during use.

14.Risk of suffocation! Keep all packaging materials out of the reach of children and babies!

15.Make sure that you can reach the mains plug of the appliance after installation.

16.Risk of explosion!

17.Do not wash or dry items that have been dabbled with or cleaned, washed or soaked in combustible or explosive substances (such as wax, oil, paint, gasoline, degreasers, dry-cleaning solvents and kerosene) This may cause a fire or explosion.

18.The maximum mass of dry clothes to be washed in the appliance is 8.0 kg.

19.Max Inlet water pressure 1 MPa.

20.Min. inlet water pressure 0.05 MPa.

Installation

1. The appliance is for indoor use only.

2. This appliance is not designed for built in.

3. The ventilation openings must not be obstructed by carpet.

4. The washing machine must not be installed in bathrooms or very wet rooms or rooms containing explosive or caustic gases.

5. Models with a single inlet valve should be connected to the cold water supply. Models with double inlet valves should be correctly connected to the hot water and cold water supply.

6. The mains plug must be accessible after installation.
7. To prevent damage to the product, remove all packaging and transport bolts before use.
8. This product is for home use only and is only designed for machine-washable textiles.
9. This appliance is intended to be used in household and similar applications such as:
 - staff kitchen areas in shops, offices and other working environments;
 - farm houses;
 - by clients in hotels, motels and other residential type environments;
 - bed and breakfast type environments;
 - areas for communal use in blocks of flats.
10. Do not lean against the machine door.
11. Handling precautions:
12. Transport bolts must be reinstalled by a technician.
13. Accumulated water must be drained out of the machine.
14. Handle the machine carefully. Never hold any protruding parts of the machine while lifting. Do not use the machine door as a handle when moving the appliance.
15. This appliance is heavy. Exercise care during transport.
16. Do not close the door with excessive force. If it is difficult to close the door, check if the clothes are fully inserted into the drum and evenly distributed.
17. Do not use the machine to wash carpets.
18. The washing machine must be calibrated before use.
19. Before washing clothes for the first time, the washing machine should be run for one full cycle with no clothes inside.
20. Do not place flammable, explosive or toxic solvents into the machine (e.g. gasoline or alcohol) or use them as detergents. Only use detergents which are suitable

for machine washing.

21. Make sure that all pockets are emptied. Sharp and rigid items such as coins, jewelry, nails, screws or stones may cause serious damage to the machine.

22. Check whether the water inside the drum has been drained before opening the door. Do not open the door if there is any water visible.

23. Take care not to burn yourself when the product is draining hot water.

24. Never refill the water by hand during washing.

25. If you wish to tumble dry fabrics which contain vegetable or cooking oil or which have been contaminated by hair care products, wash them in hot water with extra detergent before placing them in a tumble dryer. This will reduce, but not eliminate the hazard.

26. Adequate ventilation must be provided to prevent the flow of gases into the room from appliances burning other fuels (including open fires).

27. Items that have been soiled with substances such as cooking oil, acetone, alcohol, petrol, kerosene, spot removers, turpentine, waxes and wax removers should be washed in hot water with an extra amount of detergent before being dried in the appliance.

28. Items such as foam rubber (latex foam), shower caps, waterproof textiles, rubber backed articles and clothes or pillows with foam rubber pads should not be dried in the machine.

29. Fabric softeners or similar products should be used as specified in the instructions.

30. The door of the appliance can be opened during water extraction, which takes 15 seconds or more for complete stop of water extracting chamber tub.

31. The final part of the washer dryer cycle occurs without heat (cool down cycle) to ensure that the items are left at a temperature at which they will not be damaged.

EN

32. Before using the appliance, remove all objects from pockets such as lighters and matches.

33. **WARNING:** Never stop a washer dryer before the end of the drying cycle unless all items are quickly removed and spread out so in order to dissipate the heat.



The marking of this device (symbol of a crossed-out dustbin) complies with European Directive 2012/19/EU relating to “used electrical and electronic equipment”. This marking means that this equipment, at the end of its useful life, cannot be disposed of with other household waste. The user is required to deliver it to operators who collect used electrical and electronic equipment. Collection operators, including local collection points, shops and local authorities, create an appropriate system for collecting equipment. Appropriate collection of used electrical and electronic equipment helps avoid harmful impacts on human health and the environment, resulting from the presence of hazardous components, as well as from improper storage and treatment of this equipment.

2. TECHNICAL DATA

2.1. TECHNICAL SPECIFICATIONS

Power supply	220-240 V~, 50 Hz
Rated power	1950 W
Max. current	10 A
Standard water pressure	0.05 MPa~1 MPa
Washing capacity	8.0 kg
Dimensions (W x D x H in mm)	600x470x850
Net weight	63 kg

2.2. PRODUCT FICHE

Supplier's name or trade mark:Auchan

EN

Supplier's address ^(b): SAS OIA, 200, rue de la Recherche, Le Colibri BP 169, 59650 Villeneuve d'Ascq, France

Model identifier: 600147738

General product parameters:

Parameter	Value		Parameter	Value	
Rated capacity ^(a) (kg)	8.0		Dimensions in cm	Height	85
				Width	60
				Depth	47
EEIW ^(a)	51.9		Energy efficiency class ^(a)	A	
Washing efficiency index ^(a)	1.031		Rinsing effectiveness (g/kg) ^(a)	5.0	
Energy consumption in kWh per cycle, based on the eco 40-60 programme. Actual energy consumption will depend on how the appliance is used.	0.472		Water consumption in litres per cycle, based on the eco 40-60 programme. Actual water consumption will depend on how the appliance is used and on the hardness of the water.	48	
Maximum temperature inside the treated textile (°C)	Rated capacity	36	Remaining moisture content 0 (%)	53.9	
	Half	28			
	Quarter	25			
Spin speed ft (rpm)	Rated capacity	1350	Spin-drying efficiency class ^(a)	B	
	Half	1350			
	Quarter	1350			
Programme duration O (h:min)	Rated capacity	3:38	Type	Free-standing	
	Half	2:48			
	Quarter	2:48			
Airborne acoustical noise emissions in the spinning phase ^(a) (dB(A) re 1 pW)	72		Airborne acoustical noise emission class ^(a) (spinning phase)	A	

Off-mode (W)	0.50	Standby mode (W)	1.00
Delay start (W) (if applicable)	4.00	Networked standby (W) (if applicable)	N/A

Minimum duration of the guarantee offered by the supplier ^(b).

This product has been designed to release silver ions during the washing cycle	No
--	----

Additional information:

Weblink to the supplier's website, where the information in point 9 of Annex II to Commission Regulation (EU) 2019/2023 ⁽¹⁾ ^(b) can be found

^(a) for the eco 40-60 programme.

^(b) changes to these items shall not be considered relevant for the purposes of paragraph 4 of Article 4 of Regulation (EU) 2017/1369.







































^(c) if the product database automatically generates the definitive content of this cell, the supplier shall not enter these data.

2.3. PROGRAMMES

You can choose from the following programme according to the laundry type.

Programmes	
Cotton	Hard-wearing textiles, heat-resistant textiles made of cotton or linen.
Synthetic	For washing synthetic articles (e.g. shirts, coats, blended fabrics). When washing knitwear, the detergent quantity should be reduced to prevent an excessive amount of bubbles from forming.
Mix	Mixed loads consisting of garments made of cotton and synthetics.
20°C	20°C default, can choose cold water.
Sportswear	For washing active and sportswear.
Steam care	For washing baby clothing. This programme cleans and rinses more intensively to protect your baby's skin.
Jeans	Special programme for denim clothing.
Rinse & Spin	Rinse and spin only.
Spin Only	Spin only with a selectable spin speed.
Bulky	Specially designed for washing duvet coats.
Wool	Hand or machine-washable wool or rich-wool textiles. Especially gentle wash programme to prevent shrinkage with longer programme pauses (textiles are left to rest in wash liquor)
ECO 40-60	Default 40°C (not selectable), suitable for laundry washing at 40°C to 60°C
Intensive	The washing time is increased to remove stubborn dirt.
Quick 15'	For quickly washing a small load of lightly soiled garments within 15 minutes.
Rapid 45'	For quickly washing a small load of lightly soiled garments within 45 minutes.

The table shows which cycle offers which options for adjustment. If an adjustment is not possible for a cycle, the symbol will flash in the display. Figures in bold correspond to the factory setting.

Cycle	Adjust the temperature in °C	Adjust spin speed in rpm	Additional functions
Wash cycles		1400	
Cotton	40	1400	   
Synthetic	40	1200	   
Mix	40	800	   
20°C	20	1000	 
Sportswear	20	800	  
Steam care	40	1000	   
Jeans	60	800	  
Rinse & Spin	--	1000	 
Spin Only	--	1000	
Bulky	40	1000	   
Wool	40	600	 
ECO 40-60	--	--	
Intensive	40	800	
Quick 15'	--	800	
Rapid 45'	20	800	 

EN

Programme	Load(kg)	Display Time
	8.0	8.0
Cotton	8.0	3:49
Synthetic	4.0	3:28
Mix	8.0	1:30
20°C	4.0	1:11
Sportswear	4.0	0:57
Steam care	4.0	1:58
Jeans	8.0	1:56
Rinse & Spin	8.0	0:30
Spin Only	8.0	0:12
Bulky	8.0	1:48
Wool	2.0	1:07
ECO 40-60	8.0	3:38
Intensive	8.0	3:48
Quick 15'	2.0	0:15
Rapid 45'	2.0	0:45

Washing Programmes Table

Programme	Nominal capacity Washing/Drying in kg ⁽¹⁾	Cycle duration in h: min	Energy consumption in kWh/cycle	Water consumption in L/cycle	Highest washing temperature °C ⁽²⁾	Residual moisture in % /spin speed in rpm ⁽³⁾
Cotton	8.0	3:49	1.12	71	40	53
Synthetic	4.0	3:28	0.744	44	40	35
Mix	8.0	1:30	0.772	71	40	70
20°C	4.0	1:11	0.183	44	20	65
Sportswear	4.0	0:56	0.15	50	20	70
Steam care	8.0	1:58	1.302	71	60	70
Jeans	8.0	1:46	0.554	71	30	65
Rinse & Spin	8.0	0:30	0.05	25	/	65
Spin Only	8.0	0:12	0.04	/	/	65
Bulky	8.0	1:48	0.803	71	40	65
Wool	2.0	1:07	0.41	60	40	80
Intensive	8.0	3:48	1.136	71	40	70
Quick 15'	2.0	0:15	0.03	40	15	75
Rapid 45'	2.0	0:45	0.342	31	40	70
ECO 40-60	4.0	2:48	0.504	46	29	53
	8.0	3:32	0.857	59	34	53
	2.0	2:48	0.24	37	21	53

Concerning EN 60456:2016/prA2019 with (EU)2019/2014, (EU)2019/2023; EU energy efficiency class: A

EN

Energy test program: ECO 40-60. Other specifications as default.
Half load for 8.0 kg machine: 4.0 kg. Quarter load for 8.0 kg machine: 2.0 kg.

Note!

- The parameters in this table are for the user's reference only. The actual parameters may be different from the parameters in the table.

⁽¹⁾ Maximum amount of dry textiles that can be treated in the respective cycle.

⁽²⁾ The highest temperature reached by the laundry in the wash cycle for at least 5 minutes.

⁽³⁾ Residual moisture after the wash cycle in water content percent and the spin speed at which this was achieved.

The ECO 40-60 programme is able to clean normally soiled cotton laundry declared to be washable at 40°C or 60°C, together in the same cycle. This programme is used to assess the compliance with the regulation (EU) 2019/2023.

The most efficient programmes in terms of energy consumption are generally those that perform at lower temperatures and longer duration.

Loading the household washing machine up to the capacity indicated for the respective programmes will contribute to energy and water savings.

Noise and remaining moisture content are influenced by the spinning speed: the higher the spinning speed in the spinning phase, the higher the noise and the lower the remaining moisture content.

- If there is any break in the power supply while the machine is operating, a special memory stores the selected programme. The machine will continue the programme when the power supply is re-established.
- The door cannot be opened during the washing cycle.

3. PRODUCT DESCRIPTION

3.1. FRONT VIEW

The product diagram is for reference only and may differ from the actual product.

- | | |
|----------------------|------------------------|
| 1. Top cover | 6. Drain hose |
| 2. Control panel | 7. Door |
| 3. Power supply cord | 8. Detergent dispenser |
| 4. Drum | 9. Water supply hose |
| 5. Service filter | |

3.2. ACCESSORIES

- | | |
|------------------------------|--------------------------------|
| 10. Transport hole plug | 12. Owner's manual |
| 11. Supply hose (cold water) | 13. Acoustic sponge (optional) |

3.3. CONTROL PANEL

14. **Off:** Switches the product on or off.
15. **Start/Pause:** Press the button to start or pause the washing cycle.
16. **Option:** This allows you to select an additional function; it will light up when selected.
17. **Programmes:** Choose a suitable according to the laundry type.
18. **Display:** The display shows the settings, estimated remaining time, options and status messages for your washing machine. The display will remain on during the entire cycle.

3.4. DISPLAY

- | | |
|------------|----------------|
| A. Display | B. Child lock |
| Wash time | C. Door lock |
| Delay time | D. Pre wash |
| Speed | E. Extra rinse |
| Error | F. Extra wash |
| End | G. Delay |
| Temp. | |

3.5. DETERGENT DISPENSER

- I Pre-wash detergent
- II Main wash detergent
- ☼ Softener

Note: Detergent only needs to be added in "compartment I" if you have selected the "pre-washing" function (not available on all machines).

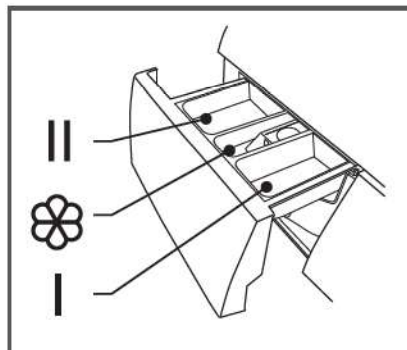

Programme	I	II	☼
Cotton	○	●	○
Synthetic	○	●	○
Mix	○	●	○
Sportswear	○	●	○
Steam care	○	●	○
Jeans	○	●	○
Rinse & Spin			○
Eco 40-60		●	○
Spin Only			
Bulky	○	●	○
Wool		●	○
Quick 15'		●	○
Rapid 45'		●	○
20 °C		●	○
Intensive		●	○

● Must ○ Optional

Note!

- When using powdered detergent, it is recommended to add some water to the detergent box to prevent the inlet of the detergent box from becoming blocked and overflowing when the machine is filling with water.
- For optimal washing results and to reduce water and energy consumption, choose a suitable type of detergent for the selected washing temperature.

3.6 DETERGENT RECOMMENDATION

Recommended washing detergent	Washing temp.	Type of laundry and textile
Heavy -duty detergent with bleaching agents and optical brighteners.	20/30/40/60	White laundry made from boil-proof cotton or linen
Colour detergent without bleaching agent and optical brighteners.	Cold/20/30/40	Coloured laundry made from cotton or linen
Colour or mild detergent without optical brighteners	Cold/20/30/40	Coloured laundry made from easy care fibres or synthetic material
Mild washing detergent	20/30	Delicate textiles, silk, viscose
Special wool detergent	20/30	Wool

Note

EN

Agglomerating or ropy detergent or additive can be diluted in some water before pouring it into the detergent dispenser, to avoid its inlet to get blocked and thus cause a water overflow.

Please choose the suitable type of detergent to get a maximum of washing performance and a minimum of water and energy consumption.

To achieve the best cleaning result a proper detergent dosing is important.

Use a reduced detergent amount if the drum is not filled completely.

Always adjust the amount of detergent to the water hardness, if your tap water is soft, use less detergent.

Dose according to how dirty your laundry is, less dirty clothes require less detergent.

Highly concentrated (compact detergent) requires particularly accurate dosing.

Following symptoms are a sign of detergent overdosing:

- heavy foam formation
- poor washing and rinsing result

Following symptoms are a sign of detergent underdosing:

- laundry turns grey
- built-up of limescale deposits on the drum, the heating element and/or the laundry

4. INSTALLATION

4.1. INSTALLATION AREA

Warning!

- The product must be placed in a stable location to prevent it from moving during use.
- Ensure that the appliance is not standing on the power cord.

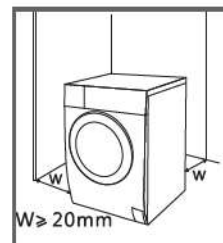

Before installing the machine, follow the steps below to select a suitable location:

1. Choose a rigid, dry, and level surface.
2. Avoid direct sunlight.
3. Ensure that there is sufficient ventilation.
4. Ensure that the room temperature is above 0°C.
5. The installation location must be far away from heat resources such as coal or gas.

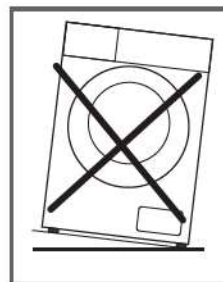

4.2. UNPACKING THE WASHING MACHINE

Warning!

- Packaging material (e.g. film, polystyrene foam) can be dangerous for children.
- Risk of suffocation! Keep all packaging materials out of the reach of children.

1. Remove the cardboard box and polystyrene foam.
2. Lift the washing machine and remove the base packing. Make sure the small triangle foam is removed with the bottom piece together. If not, lay the unit down on its side, and then remove the small piece of foam from the bottom of the unit.
3. Remove the tape securing the power supply cord and drain hose.
4. Remove the inlet hose from the drum.

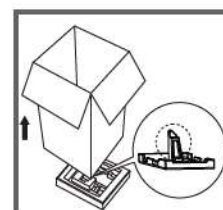

4.2.1. REMOVE THE TRANSPORT BOLTS

Warning!

- Before using the product, the transport bolts must be removed from the rear side of the appliance.
- Keep the transport bolts in a safe place for future use (you will require these if you need to transport the appliance to a new location).

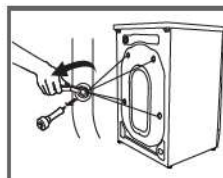

Follow the steps below to remove the bolts:

1. Loosen the 4 bolts with a spanner and then remove them.
2. Stop the holes with the transport hole plugs.
3. Store the transport bolts in a safe place for future use.

4.3. LEVELLING THE WASHING MACHINE

Warning!

- The lock nuts on all four feet must be screwed tightly against the housing.
1. Check if the legs are securely attached to the housing. If not, turn them to their original positions and tighten the nuts.
 2. Loosen the lock nut and turn the foot until it is in close contact with the floor.
 3. Adjust the legs and lock them with a spanner, making sure that the machine is steady.

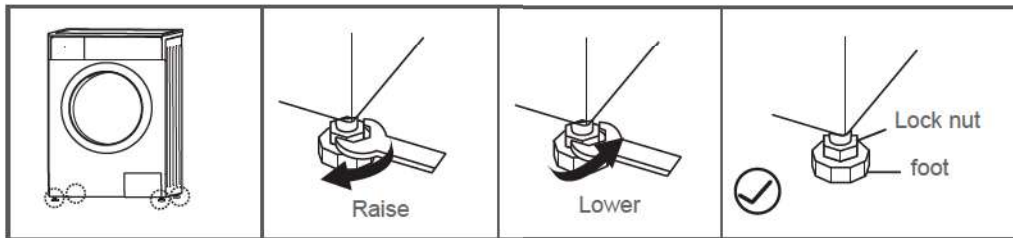

4.4. CONNECTING THE WASHING MACHINE

4.4.1. CONNECTING THE WATER SUPPLY HOSE

Warning!

- To prevent leakage or water damage, follow the instructions in this chapter!
- Do not bend, crush, modify or sever the water inlet hose.
- If the model is equipped with a hot valve, connect it to the hot water tap with the hot water supply hose. Energy consumption will decrease automatically for some programs.

Connect the inlet pipe as indicated (connection between screw tap and inlet hose).

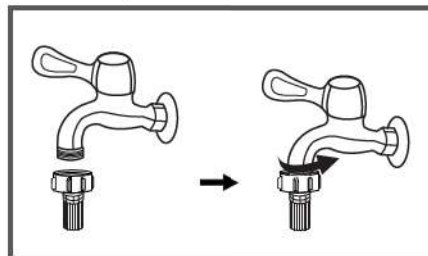

Tap with thread and inlet hose

Connect the other end of the inlet pipe to the inlet valve on the rear of the product and fasten the pipe tightly in a clockwise direction.

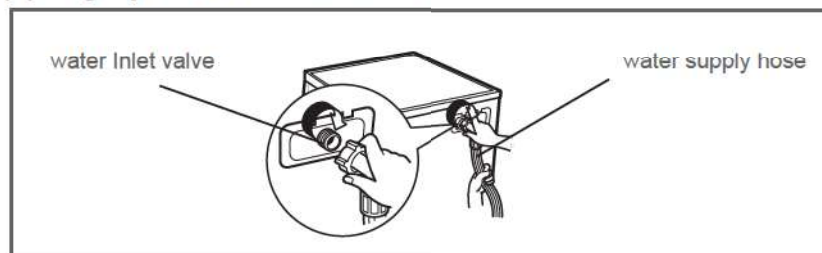

4.4.2. DRAIN HOSE

Warning!

- Do not bend or stretch the drain hose.
- Position the drain hose properly, otherwise damage may be caused due to water leakage.

There are two ways to position the end of the drain hose:

1. Place it directly into the water trough.
2. Connect it to the branch drain pipe of the trough.

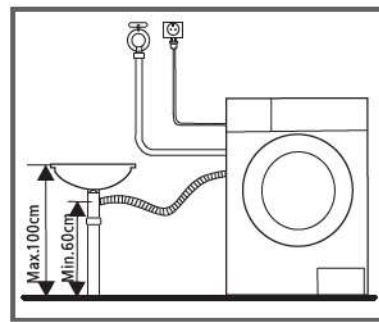
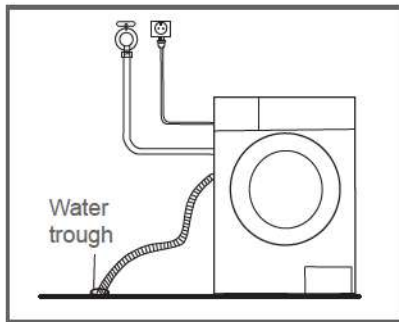

Note!

- If the machine has drain hose support, install the drain hose as follows:

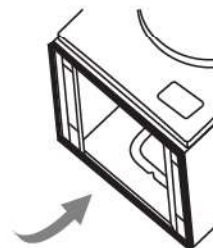
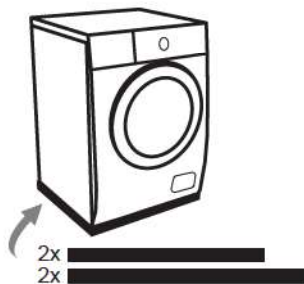
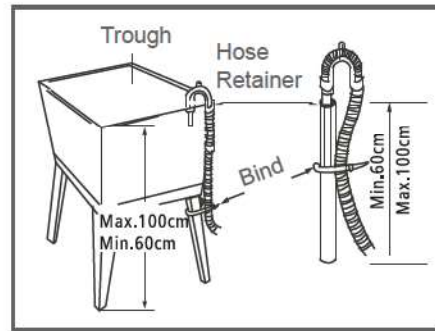
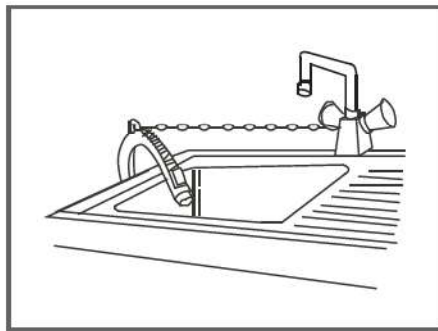

EN**Warning!**

- When installing the drain hose, fix it properly with a hose tie.
- If the drain hose is too long, do not force it into the washing machine, as this will result in abnormal noises.

4.4.3. ACOUSTIC SPONGE**Warning!**

- Please make sure to assemble the acoustic sponges, which can effectively reduce the noise caused by the machine while working, in order to provide you with a more peaceful and quiet living environment..
1. Get the machine laid on the floor, using some soft material like foam or clothes between the machine and floor for a protection;
 2. Stick the 2x longer sponges to the longer bottom edges of machine, and the 2x shorter sponges to the shorter bottom edges.

5. USE**5.1. QUICK START****Caution!**

- Before washing, make sure the washing machine is properly installed.
- Before washing for the first time, the washing machine should be run for a full cycle without clothes as follows.

Calibration

It is recommended to calibrate the washing machine before first use.

1. Empty the washing machine.
2. Plug in the washing machine.
3. Power on the washing machine. Press and hold "Speed" for normal 3 seconds until "t19" appears on the display.
4. Press Start/Pause to start the washing machine and wait until "****" appears on the display.

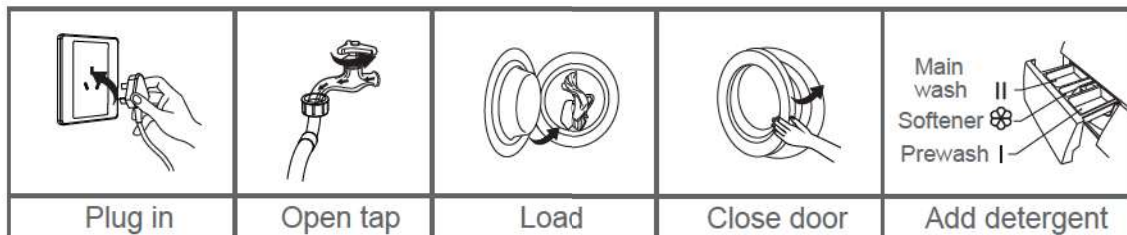
5.1.1. BEFORE WASHING



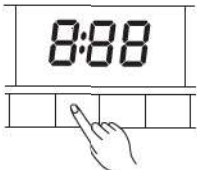
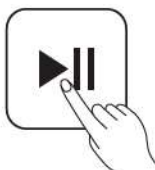

Note: Detergent only needs to be added in "compartment I" if you have selected the pre-washing function (not available on all machines).

5.1.2. WASHING

		
Select Programme	Select function or default	Start

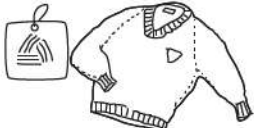
Note:

- If default is selected, step 2 can be skipped.
- The function button chart is for reference only; actual functions may vary depending on the product.
- The washer should be used at ambient temperatures of 0-40°C. If used under 0°C, the inlet valve and draining system may be damaged. If the machine is located in a room with an ambient temperature of 0°C or less, it should be moved to an area with a higher ambient temperature to ensure the water supply hose and drain hose are not frozen before use.
- Check the clothing labels and detergent instructions before washing. Use non-foaming or low-foaming detergent suitable for washing machines.

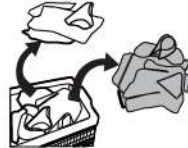
		
Check the label	Empty the pockets	Knot long strips, zip or button
		
Put small clothes into a wash bag	Turn easy-pilling and long-pile fabric inside out	Separate clothes with different textures

Warning!

- When washing single items of clothing, it may cause the washing machine to become unbalanced. To ensure optimal draining, wash several items of clothing together.
- Do not wash clothes which have come into contact with kerosene, gasoline, alcohol or other flammable materials.

5.1.2.1. OPTIONS

EN



Prewash: The Prewash function completes an extra wash before the main wash. This function is designed to wash away the dust that rises to surface of the clothes. When selecting this mode, you need to add detergent to compartment (I).



Extra Rinse: The laundry will undergo an extra rinse.



Extra Wash: Select this option for very dirty clothes. This option increases the washing time and intensity to remove stubborn dirt.



HYGIENE PRO: When the Hygiene Pro light is on, this function is automatically activated. The Self-Clean function will be automatically activated during every washing cycle. The Hygiene Pro system helps to keep your laundry consistently clean.

Programme	Option		
	Prewash	Extra Rinse	Extra Wash
Cotton	<input type="radio"/>	<input type="radio"/>	<input type="radio"/>
Synthetic	<input type="radio"/>	<input type="radio"/>	<input type="radio"/>
Mix	<input type="radio"/>	<input type="radio"/>	<input type="radio"/>
20 °C		<input type="radio"/>	
Sportswear	<input type="radio"/>	<input type="radio"/>	
Steam care	<input type="radio"/>	<input type="radio"/>	<input type="radio"/>
Jeans	<input type="radio"/>	<input type="radio"/>	
Rinse & Spin		<input type="radio"/>	
Spin Only			
Bulky	<input type="radio"/>	<input type="radio"/>	<input type="radio"/>
Wool		<input type="radio"/>	
Eco 40-60			
Intensive			
Quick 15'			
Rapid 45'		<input type="radio"/>	

Optional

5.1.2.2. SPEED

Speed

Press this button to change the speed.

EN

Programme	Default speed (rpm)	Programme	Default speed (rpm)
	1400		1400
Cotton	1400	Spin Only	1000
Synthetic	1200	Duvet	1000
Mix	800	Wool	600
20 °C	1000	Eco 40-60	-
Sportswear	800	Intensive	800
Steam care	1000	Quick 15'	800
Jeans	800	Rapid 45'	800
Rinse & Spin	1000		

5.1.2.3. TEMPERATURE

Temp.

Press this button to regulate the temperature: Cold, 20°C, 30°C, 40°C, 60°C, 90°C

5.1.2.4. DELAY

Setting the Delay function:

1. Select a programme.
2. Press the delay button to set the time (the delay time is 0 - 24 h).
3. Press the start/pause button to commence the delay operation.

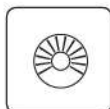

Select the
Programme



Set the time



Start

Cancelling the Delay function:

Press the delay button until the display shows 0 hours. The button should be pressed before the programme has started. If the programme has already started, press the on/off button to reset the programme.

Caution!

- If there is any interruption to the power supply while the washing machine is operating, a special memory will store the selected programme. After the power is restored, the program will continue.

5.1.2.5. CHILD LOCK



To avoid mis operation by children.

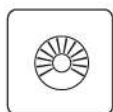

Choose the Programme



Start

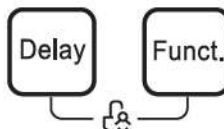

Press and hold the [Delay] and [Funct] buttons for 3 seconds until the buzzer beeps.

Caution!

- The “Child Lock” can only be released by pressing and holding the two buttons. The “Child Lock” will lock all buttons except the power button and the “Child Lock” button.
- Release the “Child Lock” before selecting a program and starting a washing cycle.

5.1.2.6. RELOAD



This operation can be executed during a washing cycle. When the drum is still rolling and there is a large amount of hot water in the drum, the door cannot be opened by force. To add clothes in the middle of a washing cycle, follow the steps below:

1. Press and hold the [Start/Pause] button for 3 seconds and wait until the drum stops rotating.
2. Unlock the door lock.
3. Reload the clothes, close the door and press [Start/Pause] again.



Press [Start/Pause] for 3 seconds



Reload the clothes



Start

Caution!

Do not use the reload function when the water level is over the edge of the inner tub or the temperature is high.

5.1.2.7. MUTING THE BUZZER



Start



Press the [Temp.] button for 3 seconds to mute the buzzer.

To activate the buzzer function, press the button again for 3 seconds. The setting will be retained until the next reset.

Caution!

- When the buzzer is muted, no sounds will be played.

5.1.3. AFTER WASHING

The buzzer will beep or “End” will appear on the display.

5.1.4. USAGE COUNTER

1. Unplug the equipment for 10s and reconnect again.
2. Power on and within 10s, please press “Speed” and “Funct” on control panel simultaneously and continuously for around 5s until the device display shows digits--the value can indicate the times of equipment usage.
3. Repeat step 1 again and customer can resume to normal operation.

6. MAINTENANCE AND CLEANING

Warning!

- Before performing maintenance tasks, unplug the machine and turn off the tap.

6.1. CLEANING THE HOUSING

Regular maintenance can extend the working life of the appliance. The surface of the appliance can be cleaned with diluted, non-abrasive neutral detergents when necessary. If there is any water overflow, use a wet cloth to wipe it off immediately. Do not allow the housing to come into contact with sharp items.



Note!

Do not use formic acid and its diluted solvents or equivalent, such as alcohol, solvents or chemical products.

6.2. CLEANING THE DRUM

Rust inside the drum caused by metal items should be removed immediately with chlorine-free detergents. Never use steel wool.

Note!

Do not place any garments in the washing machine while cleaning the drum.

6.3. CLEANING THE DOOR SEAL AND GLASS

Wipe the glass and seal after each washing cycle to remove lint and stains. The build-up of lint can cause leaks. Remove any coins, buttons and other objects from the seal after each wash.

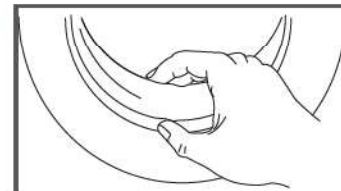

6.4. CLEANING THE INLET FILTER

Note!

- The inlet filter must be cleaned if the water flow becomes restricted.
- Clean the inlet filter every 3 months to ensure the normal operation of the appliance.

6.4.1. CLEANING THE FILTER IN THE TAP

1. Turn off the tap.
2. Remove the water supply hose from the tap.
3. Clean the filter.
4. Reconnect the water supply hose.

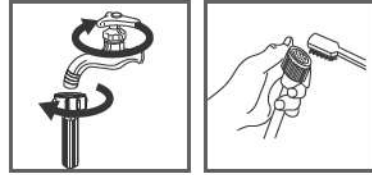

6.4.2. CLEANING THE FILTER IN THE WASHING MACHINE:

1. Unscrew the inlet pipe from the rear side of the machine.
2. Pull out the filter with long nose pliers and replace it after washing.
3. Use the brush to clean the filter.
4. Reconnect the inlet pipe.

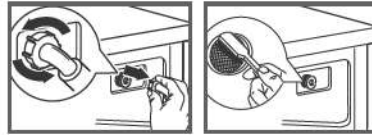

Note!

- You can pull the filter out of the pipe for cleaning.
- Reconnect and turn on the tap.

6.4.3. CLEANING THE DETERGENT DISPENSER

1. Press the button on the softener cover inside the dispenser drawer in position A (see arrow in figure 1).
2. Lift the clip and remove the softener cover. Wash all grooves under running water.
3. Replace the softener cover and push the drawer back into position.

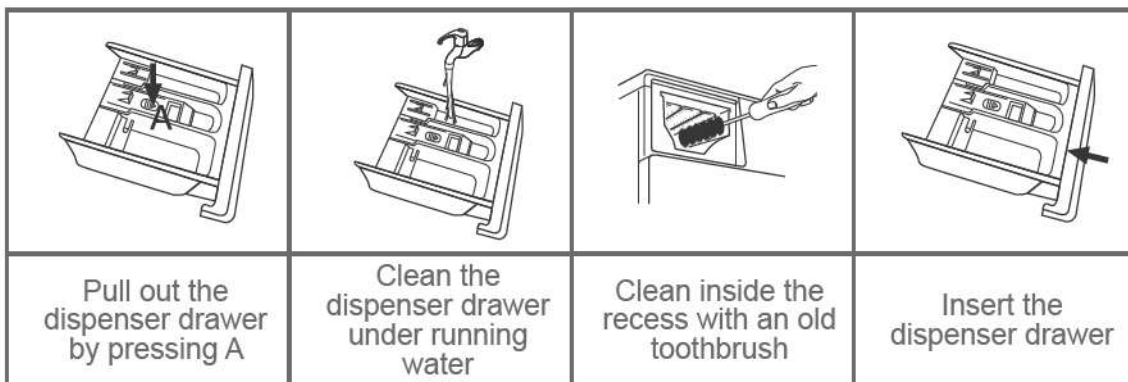

Note!



- Do not use alcohol, solvents or chemical products to clean the machine.
- Clean the detergent dispenser every 3 months to ensure the normal operation of the appliance.

6.4.4. CLEANING THE DRAIN PUMP FILTER

Warning!

- Be careful of hot water!

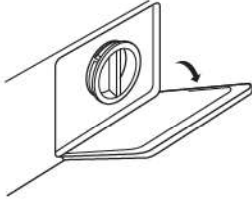
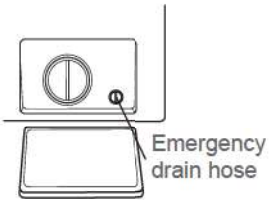
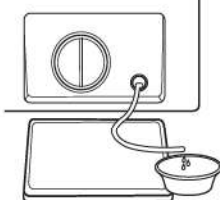
- Allow the detergent solution to cool down.
- Unplug the machine before washing to avoid an electrical shock.
- The drain pump filter removes yarn and small foreign matter from the water.
- Clean the filter periodically every 3 months to ensure the normal operation of the appliance.

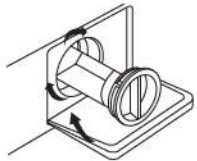
		
Open the service door	Pull out the emergency drain hose with a 90-degree turn and remove the cover cap	Replace the emergency drain hose after the water has drained
		
Open the filter by turning it counter-clockwise	Remove foreign matter	Replace the filter and close the service door

Caution!

- Make sure that the filter and the emergency drain hose are replaced properly, otherwise water may leak.
- If your washing machine does not have an emergency drain hose, skip steps 2 and 3.
- When the appliance has just been used there may be hot water in the pump, depending on the programme. Never remove the pump cover during a wash cycle. Always wait until the appliance has finished the cycle, is empty and has cooled down. When replacing the cover, ensure it is securely tightened.

6.5. TROUBLESHOOTING

The appliance does not start or stops during operation.
Try to find a solution to the problem. If this is not possible, contact customer service.

Description	Reason	Solution
Washing machine does not start	Door is not closed properly	Restart after the door is closed Check if the clothes are stuck
Door cannot be opened	Safety protection is working	Disconnect the power, then restart
Water leakage	Connection between inlet pipe and outlet hose is not tight	Check and fasten water pipes Clean outlet hose
Detergent residues in detergent dispenser	Detergent is damp or clumped together	Clean the detergent dispenser
Display does not light up	CPU or harness is disconnected	Check for power failure and properly connected plug
Abnormal noise		Check if the fixing bolts have been removed Check for level floor

Error Display	Cause	Solution
E30	Door is not closed properly	Restart after the door is closed Check if the clothes are stuck
E10	Water inlet problem while washing	Check if the water pressure is too low Straighten the water pipe Check if inlet valve filter is blocked
E21	Draining takes too long	Check if the drain hose is blocked
E12	Water overflow	Restart washing machine
EXX	Other	If the problem cannot be solved, call customer service

Note!

After checking, switch the washing machine on again. If the problem persists, contact customer service.

6.6. SPARE PARTS

Spare parts of your appliance are available for a minimum of 10 years. In case of questions, please contact our customer service.

WARNING:

- Risk of electric shock.
 - Never try to repair an appliance which is defective or presumed to be defective. You may put your own and the future users' lives in danger. Only authorised specialist is allowed to carry out the repair work.
 - Improper repair will void the warranty and subsequent damage cannot be recognised.
- Software updates as a consequence of changes to network settings.
 - Damage caused by elements external to the appliance (foreign bodies, insects, etc.).
 - The contents of the devices - freezer, washing machine, etc. (food, clothing, etc.)
 - Product failure caused by the use of third-party software to modify, change, adapt or alter the product as is.
 - Product failure resulting from its use without the accessories supplied with the product or approved by the Manufacturer.
 - Parts for normal wear and tear or damage from use: tyre, inner tube, brake, etc.

The customer is responsible for regularly backing up the data contained on their hard disk or in the internal memory of their device, and this before any claim is submitted. Auchan cannot be held liable for the loss or destruction of stored data, nor may it be held liable for damage caused to software resulting from, in particular, a restoration or a breakdown. Similarly, Auchan is not required to check that SIM/SD cards have been removed from returned products.

Under no circumstances shall the provisions set out above reduce or eliminate: the legal guarantee referred to above, and the manufacturer's commercial guarantee, if applicable (see guarantee form).

1. INSTRUCCIONES DE SEGURIDAD

Antes de usar este aparato, lea atentamente las instrucciones siguientes y consérvelas para consultarlas en el futuro.

ES

1. Si el cable de alimentación está dañado, deberá cambiarlo el fabricante, su agente de servicio técnico o una persona con una cualificación similar, con el fin de evitar peligros.
2. Antes de conectar el aparato a la toma de corriente, compruebe que la alimentación de la red eléctrica local coincida con la indicada en la placa del aparato. Enchufe siempre el aparato a una toma de corriente con conexión a tierra.
3. Desenchufe el cable de alimentación de la red eléctrica cuando no utilice el aparato y antes de realizar tareas de limpieza o mantenimiento.
4. Utilice los juegos de mangueras nuevos incluidos con el aparato. No reutilice los juegos de mangueras viejos.
5. Desenchufe siempre el aparato y cierre el suministro de agua después del uso.
6. Asegúrese de que la presión del suministro de agua esté entre la presión de entrada de agua mín. y la presión de entrada de agua máx. especificadas.
7. Por su seguridad, el enchufe de alimentación debe conectarse a una toma de corriente de tres clavijas con toma de tierra. Compruebe que su toma de corriente posee una toma de tierra segura y adecuada.
8. Las conexiones de agua y los cables eléctricos debe conectarlos un técnico cualificado siguiendo las instrucciones del fabricante y las normativas locales sobre seguridad.
9. ¡Peligro para la seguridad de los niños!
10. Este aparato podrá ser utilizado por niños mayores de 8 años y por personas con discapacidades físicas,

sensoriales o mentales, o sin la experiencia y los conocimientos necesarios, si están supervisados o han recibido instrucciones en relación con el uso seguro del aparato y comprenden los riesgos que ello implica. Las tareas de limpieza y mantenimiento a cargo del usuario no podrán ser realizadas por niños sin supervisión.

11. Mantenga alejados a los niños menores de 3 años, a menos que estén bajo supervisión constante. Los niños no deben jugar con el aparato.

12. Los animales domésticos y los niños podrían introducirse en la lavadora. Compruebe la lavadora con cuidado antes de usarla.

13. La puerta de cristal puede calentarse mucho durante el funcionamiento de la lavadora. Mantenga a los niños y animales domésticos alejados de la lavadora cuando esté en funcionamiento.

14. ¡Peligro de asfixia! ¡Mantenga todo el material de embalaje fuera del alcance de los niños y bebés!

15. Compruebe que puede llegar al enchufe de alimentación del aparato después de instalarlo.

16. ¡Peligro de explosión!

17. No lave artículos que hayan sido impregnados, limpiados, lavados o puestos en remojo con sustancias combustibles o explosivas (como cera, aceite, pintura, gasolina, desengrasantes, disolventes para limpieza en seco o queroseno). Podría provocar un incendio o una explosión.

18. El peso máximo de la ropa seca que se puede lavar en el aparato es 8,0 kg.

19. Presión máxima de agua de entrada 1 MPa.

Mín. Presión de entrada de agua 0,05 MPa.

Instalación

1. El aparato está diseñado únicamente para el uso en interiores.

ES

2. Este aparato no está diseñado para instalarlo empotrado.
3. Los orificios de ventilación no deben quedar obstruidos por una alfombra.
4. No debe instalarse la lavadora en cuartos de baño o lugares húmedos, ni en habitaciones en las que haya explosivos o gases cáusticos.
5. Los modelos con una única válvula de entrada de agua se deben conectar al suministro de agua fría. Los modelos con válvulas de entrada dobles deben conectarse correctamente al suministro de agua fría y de agua caliente.
6. Debe poder accederse al enchufe de alimentación después de instalar el aparato.
7. Para evitar que se dañe el producto, quite todo el embalaje y los pernos de transporte antes de usarlo.
8. Este producto está previsto solo para uso doméstico y ha sido diseñado únicamente para tejidos que se pueden lavar a máquina.
9. Este aparato está previsto para uso doméstico y en aplicaciones similares, como:
 - zonas de cocina para empleados en tiendas, oficinas y otros entornos de trabajo;
 - casas rurales;
 - para uso de clientes en hoteles, hostales y otros entornos de tipo residencial;
 - establecimientos que ofrecen servicios de alojamiento y desayuno;
 - zonas de uso común en use edificios de viviendas.
10. No se apoye en la puerta de la lavadora.
11. Precauciones para manipular el aparato:
12. Los pernos de transporte debe volver a instalarlos un técnico.
13. Es necesario evacuar el agua acumulada en el interior de la lavadora.

14. Maneje la lavadora con cuidado. Al levantar la lavadora, no la sujete nunca por ninguna parte que sobresalga. No utilice la puerta de la lavadora como asa para mover el aparato.

15. Este aparato es pesado. Transpórtelo con cuidado.

16. No cierre la puerta de la lavadora con demasiada fuerza. Si le resulta difícil cerrar la puerta, compruebe que la ropa esté introducida completamente en el tambor y distribúyala uniformemente.

17. No use la lavadora para lavar alfombras.

18. La lavadora debe calibrarse antes del primer uso.

19. Antes de lavar ropa por primera vez, ejecute un ciclo de lavado completo sin que haya ropa en la lavadora.

20. No introduzca disolventes inflamables, explosivos o tóxicos en la lavadora (por ejemplo, gasolina o alcohol) y no los utilice como detergentes. Use solo detergentes adecuados para lavadoras.

21. Verifique que los bolsillos de las prendas que va a lavar están vacíos. Los objetos afilados o rígidos, como monedas, joyas, clavos, tornillos o piedras, pueden causar daños graves a la lavadora.

22. Antes de abrir la puerta de la lavadora, compruebe que se ha vaciado toda el agua del tambor. No abra la puerta de la lavadora si observa que todavía hay agua dentro.

23. Tenga cuidado para no quemarse cuando salga agua caliente del aparato.

24. No eche agua de forma manual a la lavadora cuando está en funcionamiento.

25. Si desea secar tejidos que contienen aceite de cocina o vegetal, o que se han ensuciado con productos para el cuidado del cabello, lávelos con agua caliente y una cantidad de detergente adicional antes de meterlos en la secadora. De este modo se reducirá el peligro, pero no se eliminará por completo.

26. Debe proporcionarse una ventilación adecuada para evitar que fluyan gases al interior de la estancia desde aparatos que consuman combustibles (incluyendo llamas abiertas).

ES

27. Los artículos que se hayan ensuciado con sustancias como aceite de cocina, acetona, alcohol, gasolina, queroseno, quitamanchas, trementina, ceras y productos para eliminar cera deben lavarse con agua caliente y una cantidad adicional de detergente antes de secarse en el aparato.

28. Los artículos como gomaespuma (espuma de látex), gorros de baño, textiles impermeables, artículos y prendas con refuerzo de goma, o almohadas con protectores de gomaespuma no deben secarse en el aparato.

29. Los suavizantes para ropa o productos similares deben usarse del modo especificado en las instrucciones.

30. La puerta del aparato se puede abrir durante la extracción de agua, que requiere como mínimo 15 segundos hasta la parada completa de la extracción de agua de la cuba.

31. La parte final del ciclo de la lavadora con secadora se realiza sin calor (ciclo de enfriamiento) para asegurar que los artículos se dejen a una temperatura que no los dañe.

32. Antes de usar el aparato, saque todos los objetos de los bolsillos, como encendedores o cerillas.

33. **ADVERTENCIA:** No pare nunca una lavadora secadora antes del final del ciclo de secado, a menos que saque todos los artículos y los extienda para disipar el calor.



Esta marca indica que el producto no debe eliminarse

junto con otros residuos domésticos dentro de la UE. Para evitar posibles daños al medio ambiente o a la salud ocasionados por la eliminación incontrolada de desechos, recicle este producto de manera responsable con el fin de promover la reutilización sostenible de los materiales que lo componen. Para devolver el producto, use los sistemas de devolución y recogida o póngase en contacto con la tienda donde realizó la compra del producto. Ellos se encargarán de la devolución y el reciclado de este producto de una manera segura y ecológica.

2. DATOS TÉCNICOS

2.1. ESPECIFICACIONES TÉCNICAS

Alimentación eléctrica	220-240 V~, 50 Hz
Potencia nominal	1950 W
Corriente máx.	10 A
Presión de agua estándar	0.05 MPa~1 MPa
Capacidad de lavado	8.0 kg
Dimensiones (An x P x Al en mm)	600x470x850
Peso neto	63 kg

2.2. ESPECIFICACIONES DEL PRODUCTO

Nombre del proveedor o marca comercial: Auchan

Dirección de fabricante ^(b): SAS OIA, 200, rue de la Recherche, Le Colibri BP 169, 59650 Villeneuve d'Ascq, France

Identificador del modelo: 600147738

Parámetros generales del producto:

Parámetro	Valor		Parámetro	Valor	
Capacidad nominal ^(a) (kg)	8.0		Dimensiones en cm	Altura	85
				Anchura	60
				Profundidad	47
EEIW ^(a)	51.9		Clase de eficiencia energética ^(a)	A	
Índice de eficiencia de lavado ^(a)	1.031		Eficacia de aclarado (g/kg) ^(a)	5.0	
Consumo de energía en kWh por ciclo, basado en el programa Eco 40-60. El consumo de energía real dependerá de cómo se utilice el aparato.	0.472		Consumo de agua en litros por ciclo, basado en el programa Eco 40-60. El consumo de agua real dependerá de cómo se utilice el aparato y de la dureza del agua.	48	
Temperatura máxima dentro de la prenda tratada ft (°C)	Capacidad nominal	36	Contenido de humedad restante 0 (%)	53.9	
	Media	28			
	Un cuarto	25			
Velocidad de centrifugado ft (rpm)	Capacidad nominal	1350	Clase de eficiencia de centrifugado ^(a)	B	
	Media	1350			
	Un cuarto	1350			
Duración del programa O (h:min)	Capacidad nominal	3:38	Tipo	Free-standing	
	Media	2:48			
	Un cuarto	2:48			
Ruido aéreo emitido en la fase de centrifugado ^(a) (dB(A) re 1 pW)	72		Clase de ruido aéreo emitido ^(a) (fase de centrifugado)	A	
Modo apagado (W)	0.50		Modo de espera (W)	1.00	
Arranque retardado (W) (si procede)	4.00		En espera en red (W) (si procede)	N/A	

ES

Duración mínima de la garantía ofrecida por el proveedor ^(b).

Este producto ha sido diseñado para emitir iones de plata durante el ciclo de lavado

No

Información adicional:Enlace a la página web del proveedor, en la que se encuentra la información del punto 9 del Anexo II del Reglamento de la Comisión (UE) 2019/2023 ⁽¹⁾ ^(b):^(a) para el programa Eco 40-60.^(b) los cambios en estos puntos no deben considerarse relevantes para los fines del párrafo 4 del artículo 4 del Reglamento (UE) 2017/1369.^(c) si la base de datos del producto genera automáticamente el contenido definitivo de esta casilla, el proveedor no tiene que introducir estos datos.

ES







































2.3. PROGRAMAS

Puede seleccionar los siguientes programas según el tipo de ropa.

Programas	
Algodón	Prendas resistentes de algodón o lino.
Sintético	Para lavar artículos sintéticos (por ejemplo, camisas, abrigos, tejidos mezclados). Cuando lave prendas de punto, debe reducir la cantidad de detergente para evitar que se formen demasiadas burbujas.
Mezcla	Cargas mixtas formadas por prendas de algodón y sintéticas.
20°C	20 °C por defecto, se puede seleccionar agua fría.
Ropa De Deporte	Para el lavado de ropa deportiva y de actividad.
Cuidados Con Vapor	Para lavar ropa de bebé. Este programa lava y aclara con más intensidad para proteger la piel del bebé.
Vaqueros	Programa especial para lavar tejido vaquero.
Enjuague y Centrifugado	Solo enjuagar y centrifugar.
Solo Centrifugado	Solo centrifugar a una velocidad que se puede seleccionar.
Edredón	Diseñado especialmente para lavar edredones.
Lana	Prendas de lana o enriquecidas con lana que se pueden lavar a mano o a máquina. Programa de lavado especialmente suave para evitar que las prendas encojan, con pausas más largas del programa (los tejidos se dejan reposar en líquido de lavado)
ECO 40-60	40 °C por defecto (no se puede seleccionar), adecuado para lavar ropa entre 40 °C y 60 °C.
Intensivo	Se aumenta el tiempo de lavado para eliminar suciedad difícil.
Súper Rápido 15'	Para el lavado rápido de una carga pequeña de prendas poco sucias con una duración de 15 minutos.
Rápido 45'	Para el lavado rápido de una carga pequeña de prendas poco sucias con una duración de 45 minutos.

En la tabla se indican las opciones que se pueden ajustar en cada ciclo. Si un ajuste no es posible para un ciclo, el símbolo parpadea en la pantalla. Las cifras en **negrita** corresponden al ajuste de fábrica.

ES

Ciclo	Ajuste de la temperatura en °C	Ajuste se la velocidad en rpm	Funciones adicionales
Ciclos de lavado		1400	
Algodón	40	1400	   
Sintético	40	1200	   
Mezcla	40	800	   
20°C	20	1000	 
Ropa De Deporte	20	800	  
Cuidados Con Vapor	40	1000	   
Vaqueros	60	800	  
Enjuague y Centrifugado	--	1000	 
Solo Centrifugado	--	1000	
Edredón	40	1000	   
Lana	40	600	 
ECO 40-60	--	--	
Intensivo	40	800	
Súper Rápido 15'	--	800	
Rápido 45'	20	800	 

Programas	Carga (kilogramos)	Tiempo de visualización
	8.0	8.0
Algodón	8.0	3:49
Sintético	4.0	3:28
Mezcla	8.0	1:30
20°C	4.0	1:11
Ropa De Deporte	4.0	0:57
Cuidados Con Vapor	4.0	1:58
Vaqueros	8.0	1:56
Enjuague y Centrifugado	8.0	0:30
Solo Centrifugado	8.0	0:12
Edredón	8.0	1:48
Lana	2.0	1:07
ECO 40-60	8.0	3:38
Intensivo	8.0	3:48
Súper Rápido 15'	2.0	0:15
Rápido 45'	2.0	0:45

ES

Tabla de programas de lavado

Programa	Capacidad nominal de lavado / secado en kg ⁽¹⁾	Duración del ciclo en h:min	Consumo de energía en kWh/ciclo	Consumo de agua en l/ciclo	Temperatura máxima de lavado en °C ⁽²⁾	Humedad residual en % /velocidad de centrifugado en rpm ⁽³⁾
Algodón	8,0	3:49	1,12	71	40	53
Sintético	4,0	3:28	0,744	44	40	35
Mezcla	8,0	1:30	0,772	71	40	70
20°C	4,0	1:11	0,183	44	20	65
Ropa De Deporte	4,0	0:56	0,15	50	20	70
Cuidados Con Vapor	8,0	1:58	1,302	71	60	70
Vaqueros	8,0	1:46	0,554	71	30	65
Enjuague Y Centrifugado	8,0	0:30	0,05	25	/	65
Solo Centrifugado	8,0	0:12	0,04	/	/	65
Edredón	8,0	1:48	0,803	71	40	65
Lana	2,0	1:07	0,41	60	40	80
Intensivo	8,0	3:48	1,136	71	40	70
Súper Rápido 15'	2,0	0:15	0,03	40	15	75
Rápido 45'	2,0	0:45	0,342	31	40	70
ECO 40-60	4,0	2:48	0,504	46	29	53
	8,0	3:32	0,857	59	34	53
	2,0	2:48	0,24	37	21	53

En relación con la norma EN 60456:2016/prA2019 con (UE)2019/2014, (UE)2019/2023; clase de eficiencia energética UE: A

Programa utilizado para la prueba de energía: ECO 40-60. Otras especificaciones por defecto.

Media carga para lavadora de 8,0 kg: 4,0 kg Un cuarto de carga para lavadora de 8,0 kg: 2,0 kg.

¡Nota!

- Los parámetros que se indican en esta tabla son solo como referencia para el usuario. Los parámetros reales pueden ser diferentes a los de la tabla.

⁽¹⁾ Cantidad máxima de ropa seca que se puede tratar en el ciclo respectivo

⁽²⁾ La máxima temperatura alcanzada por la ropa en el ciclo de lavado durante

5 minutos como mínimo.

⁽³⁾ Humedad residual después del ciclo de lavado en porcentaje del contenido de agua y la velocidad de centrifugado a la que se ha conseguido.

El programa ECO 40-60 puede limpiar ropa de algodón con un grado de suciedad normal, apta para el lavado a máquina a 40 °C o 60 °C, junta en el mismo ciclo. Este programa se utiliza para evaluar el cumplimiento de la regulación (UE) 2019/2023.

Los programas más eficientes en términos de consumo de energía son generalmente los que lavan a bajas temperaturas y tienen una duración más larga.

Para contribuir al ahorro de energía y agua, cargue la lavadora-secadora doméstica hasta la capacidad indicada para los programas respectivos.

La velocidad de centrifugado influye en el nivel de ruido y el contenido de agua residual: cuanto mayor sea la velocidad de giro en la fase de centrifugado, mayor será el ruido y menor el contenido de agua restante.

- Si se produce una interrupción de la alimentación eléctrica mientras el aparato está en funcionamiento, se guarda el programa seleccionado en una memoria especial. La lavadora continuará con el programa cuando se restablezca la alimentación eléctrica.
- La puerta no se puede abrir durante el ciclo de lavado.

3. DESCRIPCIÓN DEL PRODUCTO

3.1. VISTA FRONTAL

El diagrama del producto es solo como referencia y puede ser diferente al producto real.

- | | |
|------------------------------------|--------------------------------|
| 1. Cubierta superior | 6. Manguera de desagüe |
| 2. Panel de control | 7. Puerta |
| 3. Cable de alimentación eléctrica | 8. Dispensador de detergente |
| 4. Tambor | 9. Manguera de entrada de agua |
| 5. Filtro de servicio | |

3.2. ACCESORIOS

- | | |
|--------------------------------------|------------------------|
| 10. Tapón del orificio de transporte | 12. Manual del usuario |
| 11. Manguera de entrada (agua fría) | |

3.3. PANEL DE CONTROL

13. **Apagado:** Para encender o apagar el aparato.
14. **Inicio/Pausa:** Pulse este botón para iniciar o poner en pausa el ciclo de lavado.
15. **Opciones:** Esto le permite seleccionar una función adicional, que se enciende cuando está seleccionada.
16. **Programas:** Seleccione un programa adecuado según el tipo de ropa.
17. **Pantalla:** En la pantalla se muestran los ajustes, el tiempo restante estimado, las opciones y los mensajes de estado para su lavadora. La pantalla permanece encendida durante todo el ciclo.

ES

3.4. INDICADORES

A. Pantalla
 Tiempo de lavado
 Tiempo de retardo
 Velocidad
 Error
 Fin
 Temp.

B. Bloqueo para niños
 C. Bloqueo de la puerta
 D. Prelavado
 E. Aclarado adicional
 F. Lavado adicional
 G. Retardo

ES

3.5. DISPENSADOR DE DETERGENTE

- I Detergente para prelavado
- II Detergente para el lavado principal
- ☼ Suavizante

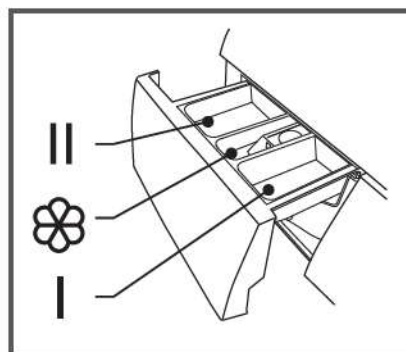

Nota: Solo es necesario añadir detergente en el «compartimento I» si ha seleccionado la función «prelavado» (no disponible en todas las lavadoras).

Programa	I	II	☼
Algodón	○	●	○
Sintético	○	●	○
Mezcla	○	●	○
Ropa De Deporte	○	●	○
Cuidados Con Vapor	○	●	○
Vaqueros	○	●	○
Enjuague y Centrifugado			○
Eco 40-60		●	○
Solo Centrifugado			
Edredón	○	●	○
Lana		●	○
Súper Rápido 15'		●	○
Rápido 45'		●	○
20 °C		●	○
Intensivo		●	○

● Obligatorio ○ Opcional

¡Nota!

- Si utiliza detergente en polvo, le recomendamos que añada un poco de agua en el compartimento de detergente para evitar que la entrada de dicho compartimento se obstruya y se desborde cuando la lavadora se esté llenando de agua.
- Para obtener resultados de lavado óptimos y reducir el consumo de agua y energía, utilice un tipo de detergente adecuado para la temperatura de lavado seleccionada.

3.6 RECOMENDACIÓN DE DETERGENTE

Detergente de lavado recomendado	Temp. de lavado	Tipo de prenda y textil
Detergente de alto rendimiento con sustancias blanqueadoras y con blanqueadores ópticos.	20/30/40/60	Ropa blanca de lino o algodón resistente a la ebullición
Detergente para ropa de color sin sustancias blanqueadoras ni blanqueadores ópticos.	Cold/20/30/40	Ropa de color de lino o algodón
Detergente suave o para ropa de color con blanqueadores ópticos	Cold/20/30/40	Ropa de color de fibras de fácil cuidado o material sintético
Detergente de lavado suave	20/30	Tejidos delicados, seda, viscosa
Detergente especial para lana	20/30	Lana

Nota

Los aditivos o detergentes filamentosos o que se aglomeran se pueden diluir en un poco de agua antes de verterlos en el dispensador de detergente, para evitar que la entrada se bloquee y se produzca un desbordamiento de agua.

Seleccione el tipo de detergente adecuado para conseguir el máximo rendimiento de lavado y el mínimo consumo de agua y energía.

Para lograr los mejores resultados de lavado es importante dosificar correctamente el detergente.

Utilice una cantidad menor de detergente si el tambor no está completamente lleno.

Ajuste siempre la cantidad de detergente a la dureza del agua: si el agua del grifo es blanda, utilice menos detergente.

Dosifique en función de lo sucia que esté la ropa: se necesita menos detergente si las prendas no están muy sucias.

El detergente muy concentrado (detergente compacto) hay que dosificarlo con más precisión.

Los siguientes síntomas indican que se ha utilizado demasiado detergente:

- Se forma una gran cantidad de espuma
- Los resultados de lavado y enjuague no son buenos

Los siguientes síntomas indican que se ha utilizado una cantidad insuficiente de detergente:

- La ropa se vuelve gris
- Se forman depósitos de cal en el tambor, la resistencia térmica o la ropa

4. INSTALACIÓN

4.1. ÁREA DE INSTALACIÓN

¡Advertencia!

- El producto debe colocarse en un lugar estable para evitar que se mueva durante el funcionamiento.
- Asegúrese de que el aparato no esté colocado encima del cable de alimentación.

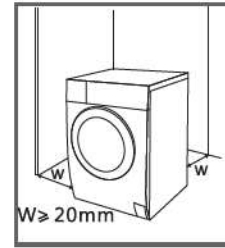

Antes de instalar la lavadora, siga los pasos que se indican a continuación para seleccionar una ubicación adecuada:

1. Escoja una superficie rígida, seca y nivelada.
2. Evite la luz directa del sol.
3. Asegúrese de que haya suficiente ventilación.
4. Asegúrese de que la temperatura ambiente sea mayor que 0 °C.
5. El lugar de instalación debe estar alejado de fuentes de calor, como gas o carbón.

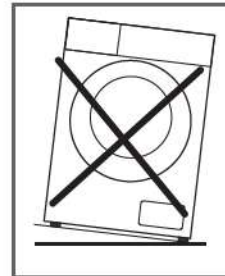

4.2. DESEMBALAJE DE LA LAVADORA

¡Advertencia!

- El material de embalaje (por ejemplo, la espuma de poliestireno) puede ser peligroso para los niños.
- ¡Peligro de asfixia! Mantenga todo el material de embalaje fuera del alcance de los niños.

1. Quite la caja de cartón y la espuma de poliestireno.
2. Levante la lavadora y quite el embalaje de la base. Asegúrese de quitar el triángulo de espuma pequeño junto con la pieza inferior. De lo contrario, coloque el aparato sobre un lateral y, a continuación, quite la pieza de espuma pequeña de la parte de abajo del aparato.
3. Quite la cinta que sujeta el cable de alimentación y la manguera de desagüe.
4. Quite la manguera de entrada del tambor.

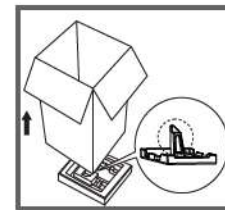

4.2.1. QUITAR LOS TORNILLOS DE TRANSPORTE

¡Advertencia!

- Antes de usar la lavadora, retire los tornillos de transporte situados en la parte posterior del aparato.
- Guarde los tornillos de transporte en un lugar seguro para volver a usarlos en el futuro (puede que los necesite si tiene que transportar el aparato a otro lugar).

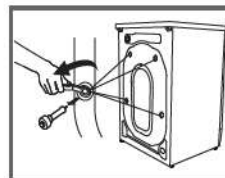

Para quitar los tornillos, siga estos pasos:

1. Afloje los cuatro tornillos con una llave inglesa y sáquelos.
2. Cierre los orificios de transporte con los tapones.
3. Guarde los tornillos en un lugar seguro para volver a usarlos en el futuro.

4.3. NIVELAR LA LAVADORA

¡Advertencia!

- Las tuercas de bloqueo de los cuatro pies deben estar enroscados firmemente contra la carcasa.
1. Compruebe que las patas estén sujetas de forma segura a la carcasa. Si no lo estuvieran, póngalas en su posición original y apriete las tuercas.
 2. Afloje la tuerca de bloqueo y gire el pie hasta que esté en contacto con el suelo.
 3. Ajuste las patas y bloquéelas con una llave inglesa, asegurándose de que la lavadora esté estable.

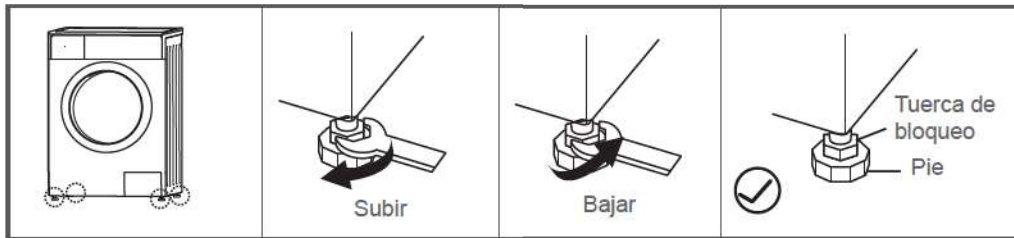

4.4. CONEXIÓN DE LA LAVADORA

4.4.1. CONEXIÓN DE LA MANGUERA DE ENTRADA DE AGUA

¡Advertencia!

- ¡Siga las instrucciones de este apartado para evitar fugas o daños producidos por el agua!
- No doble, aplaste, modifique ni corte la manguera.
- Si el modelo está equipado con una válvula caliente, conéctela al grifo de agua caliente con la manguera de entrada de agua caliente. En algunos programas, el consumo de energía se reducirá automáticamente.

Conecte el tubo de entrada como se indica (conexión entre el grifo roscado y la manguera de entrada).

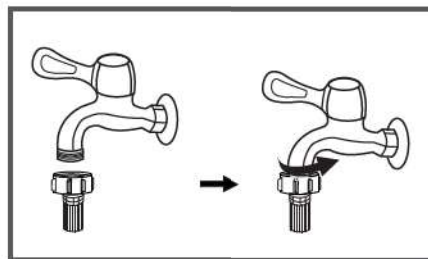

Grifo con rosca y manguera de entrada

Conecte el otro extremo del tubo de entrada a la válvula de entrada en parte posterior de la lavadora y apriete el tubo firmemente girándolo en sentido horario.

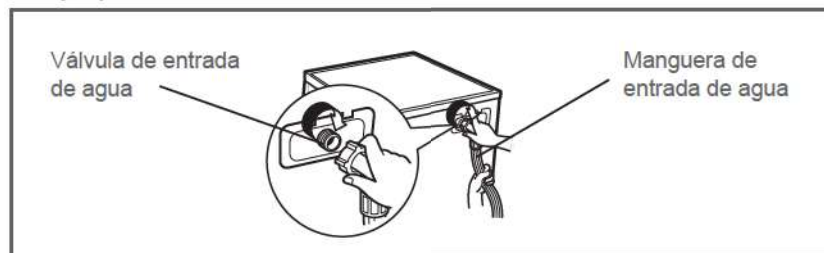

4.4.2. MANGUERA DE DESAGÜE

¡Advertencia!

- No doble ni estire la manguera de desagüe.
- Coloque la manguera de desagüe en la posición correcta, ya que de lo contrario pueden producirse daños debido a las fugas de agua.

ES

Hay dos maneras de colocar el extremo de la manguera de desagüe:

1. Colóquela directamente en el desagüe.
2. Conéctela al ramal del tubo de desagüe de la pila.

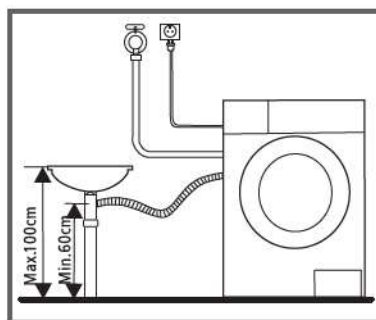
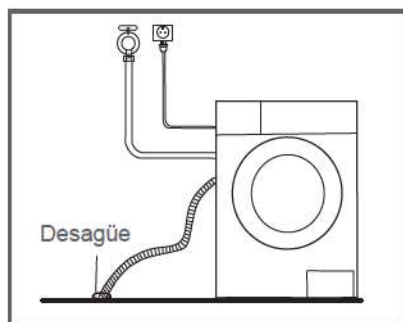

¡Nota!

- Si la lavadora tiene un soporte para la manguera de desagüe, instale la manguera de desagüe del modo siguiente:

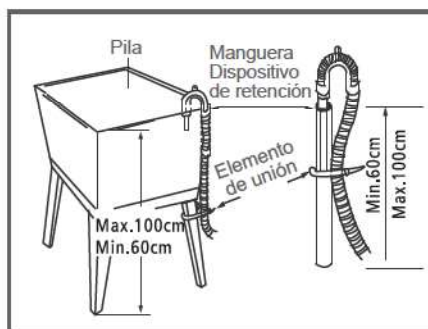
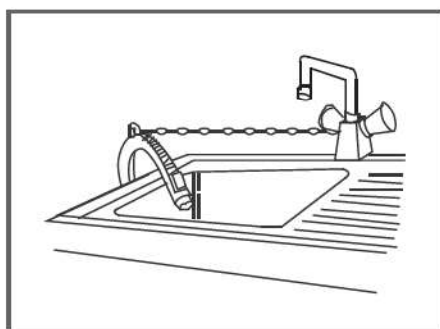

¡Advertencia!

- Cuando instale la manguera de desagüe, sujétela correctamente con un amarre.
- Si la manguera de desagüe es demasiado larga, no la fuerce en la lavadora porque producirá ruidos anómalos.

5. MODO DE EMPLEO

5.1. GUÍA DE INICIO RÁPIDO

¡Precaución!

- Antes de lavar, asegúrese de que la lavadora esté instalada correctamente.
- Antes de utilizar la lavadora por primera vez, ejecute un ciclo de lavado completo sin que haya ropa dentro.





Calibración

Se recomienda calibrar la lavadora antes del primer uso.

1. Vacíe la lavadora.
2. Enchufe la lavadora.
3. Encienda la lavadora. Mantenga pulsados al mismo tiempo los botones «Velocidad» y «Demora» durante 10 segundos, hasta que aparezca «t19» en la

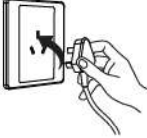
4. pantalla.
 4. Pulse Inicio/Pausa para poner en marcha la lavadora, y espere hasta que aparezca «****» en la pantalla.

5.1.1. ANTES DE LAVAR

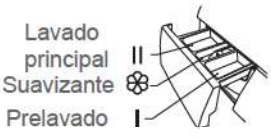
				 Lavado principal II Suavizante III Prelavado I
Enchufar	Abrir el grifo	Cargar	Cerrar la puerta	Añadir detergente

ES

Nota: Solo es necesario añadir detergente en el «compartimento I» si ha seleccionado la función de prelavado (no disponible en todas las lavadoras).

5.1.2. LAVADO

		
Seleccionar el programa	Seleccionar una función o los valores predeterminados	Iniciar

Nota:

- Si selecciona los valores predeterminados, puede saltarse el paso 2.
- La tabla de botones de funciones es solo como referencia; las funciones reales pueden variar dependiendo del producto.
- La lavadora debe usarse a temperaturas ambiente de 0 a 40 °C. Si se utiliza por debajo de 0 °C, se puede dañar la válvula de entrada y el sistema de evacuación. Si la lavadora está instalada en una habitación con una temperatura ambiente menor o igual que 0 °C, debe trasladarse a un área con una temperatura ambiente más alta para asegurar que la manguera de entrada de agua y la manguera de evacuación no estén congeladas antes del uso.
- Compruebe las etiquetas de la ropa y el detergente antes de lavar. Use detergente que no forme espuma o que produzca poca espuma, adecuado para lavadoras.

ES

		
Comprobar la etiqueta	Vaciar los bolsillos	Atar los cordones o cintas largos, abrochar cremalleras o botones
		
Meter las prendas pequeñas en una bolsa de lavado	Girar del revés los tejidos con tendencia a formar bolitas y los tejidos de pelo largo	Separar las prendas con diferentes texturas

¡Advertencia!

- Cuando lave una sola prenda de ropa, podría desequilibrarse la lavadora. Para asegurar un vaciado óptimo, lave juntas varias prendas.
- No lave prendas que hayan estado en contacto con queroseno, gasolina, alcohol u otros materiales inflamables.

5.1.2.1. OPCIONES

Prelavado: La función de prelavado realiza un lavado adicional antes del lavado principal. Esta función está diseñada para lavar el polvo que emerge a la superficie de las prendas. Si selecciona este modo, tiene que añadir detergente en el compartimento (I).



Aclarado adicional: La ropa se somete a un aclarado adicional.



Lavado adicional: Seleccione esta opción cuando la ropa esté muy sucia. Esta opción aumenta el tiempo y la intensidad de lavado para eliminar la suciedad difícil.



HYGIENE PRO: Cuando está encendido el indicador Hygiene, se activa esta función automáticamente. La función de autolimpieza se activará automáticamente durante cada ciclo de lavado. El sistema Hygiene Pro ayuda a mantener la ropa limpia constantemente.

Programa	Opción		
	Prelavado	Aclarado adicional	Lavado adicional
Algodón	<input type="radio"/>	<input type="radio"/>	<input type="radio"/>
Sintético	<input type="radio"/>	<input type="radio"/>	<input type="radio"/>
Mezcla	<input type="radio"/>	<input type="radio"/>	<input type="radio"/>
20 °C		<input type="radio"/>	
Ropa De Deporte	<input type="radio"/>	<input type="radio"/>	
Cuidados Con Vapor	<input type="radio"/>	<input type="radio"/>	<input type="radio"/>
Vaqueros	<input type="radio"/>	<input type="radio"/>	
Enjuague y Centrifugado		<input type="radio"/>	
Solo Centrifugado			
Edredón	<input type="radio"/>	<input type="radio"/>	<input type="radio"/>
Lana		<input type="radio"/>	
Eco 40-60			
Intensivo			
Súper Rápido 15'			
Rápido 45'		<input type="radio"/>	

ES

Opcional

5.1.2.2. VELOCIDAD



Pulse este botón para cambiar la velocidad.

ES

Programa	Velocidad predeterminada (rpm)	Programa	Velocidad predeterminada (rpm)
	1400		1400
Algodón	1400	Solo Centrifugado	1000
Sintético	1200	Edredón	1000
Mezcla	800	Lana	600
20 °C	1000	Eco 40-60	—
Ropa De Deporte	800	Intensivo	800
Cuidados Con Vapor	1000	Súper Rápido 15'	800
Vaqueros	800	Rápido 45'	800
Enjuague y Centrifugado	1000		

5.1.2.3. TEMPERATURA

Temp.

Pulse este botón para regular la temperatura: fría, 20 °C, 30 °C, 40 °C, 60 °C, 90 °C

5.1.2.4. DEMORA

Ajuste de la función Demora:

1. Seleccione un programa.
2. Pulse el botón de demora para ajustar el tiempo (el tiempo de retardo es de 0 a 24 h).
3. Pulse el botón de Inicio/Pausa para comenzar el funcionamiento con retardo.



Seleccionar el programa



Ajustar el tiempo



Iniciar

Cancelar la función Demora:

Pulse el botón de demora hasta que en la pantalla se indique 0 horas. Debe pulsarse el botón antes de que haya comenzado el programa. Si el programa ya ha comenzado, pulse el botón de endendido/apagado para reiniciarlo.

¡Precaución!

- Si se produce una interrupción de la alimentación eléctrica mientras la lavadora está en funcionamiento, se guarda el programa seleccionado en una memoria especial. Cuando se restablezca la corriente, el programa continuará.

5.1.2.5. BLOQUEO PARA NIÑOS



Para evitar el uso indebido del aparato por parte de los niños.

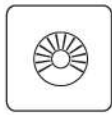

Seleccionar el programa



Iniciar



Mantener pulsados los botones [Demora] y [Func.] durante 3 segundos hasta que se oiga un pitido.

ES

¡Precaución!

- El «Bloqueo para niños» solo se puede desbloquear manteniendo pulsados los dos botones. Con el «Bloqueo para niños» se bloquean todos los botones, excepto el botón de encendido y el botón del «Bloqueo para niños».
- Desbloquee el «Bloqueo para niños» antes de seleccionar un programa e iniciar un ciclo de lavado.

5.1.2.6. VOLVER A CARGAR



Esta operación se puede ejecutar durante un ciclo de lavado. Cuando el tambor todavía esté rodando y haya una gran cantidad de agua caliente dentro del tambor, no se podrá abrir la puerta por la fuerza. Para añadir ropa durante un ciclo de lavado, siga los pasos que se indican a continuación:

1. Mantenga pulsado el botón [Inicio/Pausa] durante 3 segundos y espere hasta que el tambor deje de girar.
2. Desbloquee la puerta.
3. Introduzca la ropa, cierre la puerta y vuelva a pulsar [Inicio/Pausa].



Mantener pulsado [Inicio/Pausa] durante 3 segundos



Introducir la ropa



Iniciar

¡Precaución!

No use la función de volver a cargar cuando el nivel de agua esté por encima del borde de la cuba interior o si la temperatura es alta.

5.1.2.7. SILENCIAR EL AVISO ACÚSTICO



Iniciar



Mantenga pulsado el botón [Temp.] durante 3 segundos para silenciar el aviso acústico.

Para activar la función de aviso acústico, vuelva a mantener pulsado el botón durante 3 segundos. El ajuste se guardará hasta el próximo reinicio.

¡Precaución!

- Cuando el aviso acústico esté silenciado no se emitirá ningún sonido.

5.1.3. DESPUÉS DEL LAVADO

Se emitirá un pitido y en la pantalla aparecerá «End».

6. MANTENIMIENTO Y LIMPIEZA

¡Advertencia!

- Antes de realizar tareas de mantenimiento, desenchufe la lavadora y cierre el grifo.

ES

6.1. LIMPIEZA DE LA CARCASA

El mantenimiento regular puede alargar la vida útil del aparato. La superficie del aparato se puede limpiar con detergentes neutros no abrasivos diluidos cuando sea necesario. En caso de que se produzca un desbordamiento de agua, use un paño húmedo para limpiarlo inmediatamente. No permita que la carcasa entre en contacto con objetos afilados.



¡Nota!

No utilice ácido fórmico ni sus disolventes diluidos o equivalente, como alcohol, disolventes o productos químicos.

6.2. LIMPIEZA DEL TAMBOR

El óxido en el interior del tambor provocado por objetos de metal debe eliminarse inmediatamente con detergentes que no contengan cloro. No use nunca lana de acero.

¡Nota!

No coloque ninguna prenda en la lavadora mientras está limpiando el tambor.

6.3. LIMPIEZA DE LAS JUNTAS Y EL VIDRIO DE LA PUERTA

Limpe el vidrio y la junta después de cada ciclo de lavado para eliminar la pelusa y las manchas. La acumulación de pelusa puede provocar fugas. Quite todas las monedas, botones y otros objetos de la junta después de cada lavado.

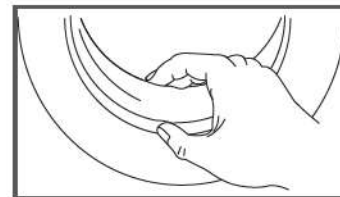

6.4. LIMPIEZA DEL FILTRO DE ENTRADA

¡Nota!

- El filtro de entrada debe limpiarse si el flujo de agua se reduce.
- Limpie la entrada del filtro cada 3 meses para asegurar un funcionamiento óptimo del aparato.

6.4.1. LIMPIEZA DEL FILTRO EN EL GRIFO

1. Cierre el grifo.
2. Quite la manguera de entrada de agua del grifo.
3. Limpie el filtro.
4. Vuelva a conectar la manguera de entrada de agua.

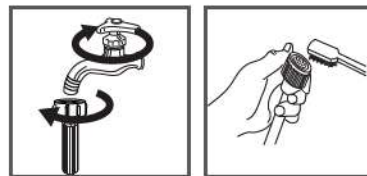

6.4.2. LIMPIEZA DEL FILTRO EN LA LAVADORA:

1. Desenrosque el tubo de entrada de la parte trasera de la lavadora.
2. Saque el filtro con unos alicates de punta larga y vuelva a instalarlo después de lavarlo.
3. Use un cepillo suave para limpiar el filtro.
4. Vuelva a conectar el tubo de entrada.

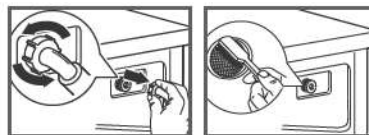

¡Nota!

- Puede sacar el filtro del tubo para limpiarlo.
- Vuelva a conectarlo y abra el grifo.

6.4.3. LIMPIEZA DEL DISPENSADOR DE DETERGENTE

1. Presione el botón de la tapa del suavizante dentro del cajón dispensador a la posición A (vea la flecha en la figura 1).
2. Levante el clip y quite la tapa del suavizante. Lave todas las cavidades con agua corriente.
3. Vuelva a colocar la tapa del suavizante e introduzca de nuevo el cajón en la posición correcta.

			
Sacar el cajón dispensador presionando A	Limpiar el cajón dispensador con agua corriente	Limpiar el interior del hueco con un cepillo de dientes viejo	Introducir el cajón dispensador





¡Nota!

- No use alcohol, disolventes ni productos químicos para limpiar la lavadora.
- Limpie el dispensador de detergente cada 3 meses para asegurar un funcionamiento óptimo del aparato.

6.4.4. LIMPIEZA DEL FILTRO DE LA BOMBA DE DESAGÜE

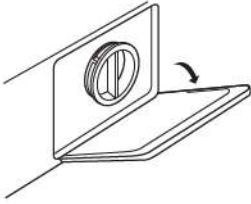
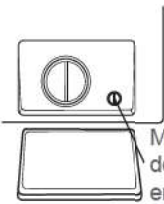
¡Advertencia!

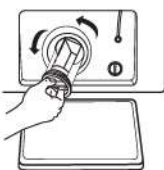
- ¡Tenga cuidado con el agua caliente!
- Deje que se enfríe la solución de detergente.
- Desenchufe la lavadora antes del lavado para evitar una descarga eléctrica.
- El filtro de la bomba de desagüe retira del agua el hilo y los objetos extraños pequeños.
- Limpie el filtro periódicamente cada 3 meses para asegurar un funcionamiento óptimo del aparato.

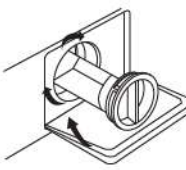
	 <p>Manguera de desagüe de emergencia</p>	
<p>Abrir la compuerta de servicio</p>	<p>Sacar la manguera de desagüe de emergencia girando 90 grados y quitar el tapón</p>	<p>Volver a introducir la manguera de desagüe de emergencia después de haber vaciado el agua</p>
		
<p>Abrir el filtro girándolo en sentido antihorario</p>	<p>Quitar los objetos extraños</p>	<p>Volver a instalar el filtro y cerrar la compuerta de servicio</p>

¡Precaución!

- Asegúrese de que el filtro y la manguera de desagüe de emergencia se vuelvan a colocar correctamente, ya que de lo contrario pueden producirse fugas de agua.
- En caso de que su lavadora no tenga una manguera de desagüe de emergencia, puede saltarse los pasos 2 y 3.
- Cuando se acaba de usar el aparato es posible que haya agua caliente en la bomba, dependiendo del programa. No quite nunca la cubierta de la bomba durante un ciclo de lavado. Espere siempre hasta que el aparato haya finalizado el ciclo, esté vacío y se haya enfriado. Cuando vuelva a poner la tapa, asegúrese de que esté bien apretada.

6.5. RESOLUCIÓN DE PROBLEMAS

El aparato no se pone en marcha o se para durante el funcionamiento. Intente encontrar una solución al problema. Si esto no fuese posible, póngase en contacto con el servicio de atención al cliente.

Descripción	Causa	Solución
La lavadora no se pone en marcha.	La puerta no está bien cerrada.	Vuelva a ponerla en marcha después de cerrar bien la puerta. Compruebe si hay prendas atascadas.
No se puede abrir la puerta.	La protección de seguridad está activa.	Desconecte la corriente y reinicie.
Fuga de agua.	La conexión entre el tubo de entrada y la manguera de salida no es estanca.	Compruebe los tubos de agua y apriételos. Limpie la manguera de salida.
Restos de detergente en el dispensador.	El detergente está húmedo o se ha aglomerado.	Limpie el dispensador de detergente.
La pantalla no se enciende.	CPU o arnés desconectado.	Compruebe si hay un fallo de corriente y si el enchufe está bien conectado.
Ruido anómalo.		Compruebe si se han quitado los tornillos de sujeción. Compruebe si el suelo está nivelado.

Código de error	Causa	Solución
E30	La puerta no está bien cerrada.	Vuelva a ponerla en marcha después de cerrar bien la puerta. Compruebe si hay prendas atascadas.
E10	Problema con la entrada de agua durante el lavado.	Compruebe si la presión de agua es demasiado baja. Enderece el tubo de agua. Compruebe si está bloqueado el filtro de la válvula de entrada.
E21	La evacuación del agua requiere demasiado tiempo.	Compruebe si está bloqueada la manguera de desagüe.
E12	Desbordamiento de agua.	Reinicie la lavadora.
EXX	Otros.	Si puede resolverse el problema, llame al servicio de atención al cliente.

¡Nota!

Después de comprobarlo, vuelva a encender la lavadora. Si el problema persiste, póngase en contacto con el servicio de atención al cliente.

6.6. PIEZAS DE REPUESTO

Las piezas de repuesto del aparato están disponibles como mínimo durante 10 años. Si tiene alguna pregunta, póngase en contacto con nuestro equipo de servicio al cliente.

ES

ADVERTENCIA:

- Riesgo de descarga eléctrica.
- No intente nunca reparar un aparato defectuoso o supuestamente defectuoso. Podría poner en peligro su propia vida o la de otros usuarios futuros. Solo los especialistas autorizados tienen permiso para realizar reparaciones en el aparato.
- Las reparaciones incorrectas anulan la garantía y no se pueden reconocer los daños que se produzcan como consecuencia.

ES



600147738
MFG80-U1415BP/C14E-EU(NA)



SAS OIA, 200, rue de la Recherche, Le Colibri
BP 169, 59650 Villeneuve d'Ascq, France
www.auchan-retail.com/contact

Made in China

