

CONDITION DE GARANTIE

FR

Ce produit est garanti pour une période de 2 ans à partir de la date d'achat*, contre toute défaillance résultant d'un vice de fabrication ou de matériau. Cette garantie ne couvre pas les vices ou les dommages résultant d'une mauvaise installation, d'une utilisation incorrecte ou de l'usure anormale du produit.

*sur présentation du ticket de caisse.

GARANTIEVOORWAARDEN

NL

Dit product wordt gegarandeerd voor een periode van 2 jaar vanaf de aankoopdatum*, voor elke storing die het gevolg is van een fabricagefout of het materiaal. Gebreken of schade door slechte installatie, onjuist gebruik of abnormale slijtage van het product worden niet gedekt door deze garantie.

*op vertoon van kassabon.

CONDICIONES DE GARANTÍA

ES

El certificado de garantía de este producto tiene una duración de 2 años a partir de la fecha de compra* que se limita a los defectos de fabricación y averías del material. Se excluyen de la garantía deficiencias o daños originados por una mala instalación, errores en la manipulación o por un uso inadecuado.

*previa presentación del comprobante de compra.

ELECTRO DEPOT

1 route de Vendeville

59155 FACHES-THUMESNIL - FRANCE

Machine à laver
Wasmachine
Lavadora

965469-WF 814 B W566C

CONSIGNES D'UTILISATION02
GEBRUIKSAANWIJZINGEN32
INSTRUCCIONES DE USO64

VALBERG



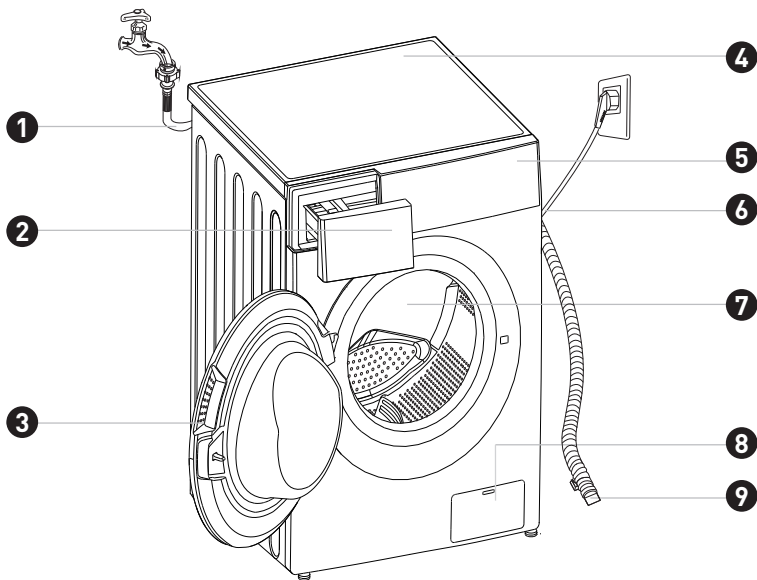

10

11

12

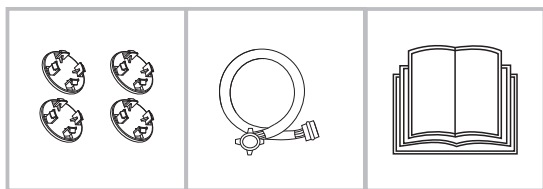

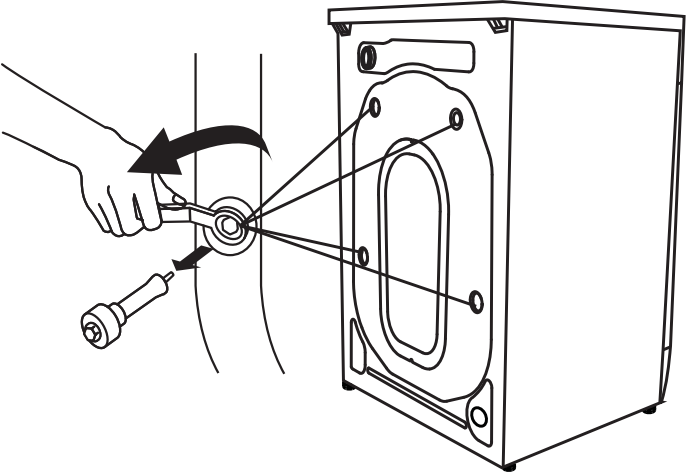

Merci !

Merci d'avoir choisi ce produit BELLAVITA. Choisis, testés et recommandés par ELECTRO DEPOT, les produits de la marque BELLAVITA vous assurent une utilisation simple, une performance fiable et une qualité irréprochable.

Grâce à cet appareil, vous savez que chaque utilisation vous apportera satisfaction.

Bienvenue chez ELECTRO DEPOT.

Visitez notre site Internet : www.electrodepot.fr
www.electrodepot.be

VOTRE AVIS COMPTE !



**PARTAGEZ
VOTRE EXPERIENCE
SUR LES PRODUITS**

Parce que votre satisfaction est notre priorité, nous vous proposons de donner votre avis sur ce produit. Il sera transmis et analysé par nos équipes afin d'améliorer continuellement le produit.

Donnez votre avis sur <http://www.electrodepot.fr/avis-client>



ELECTRO DEPOT

A

Aperçu de l'appareil

Description de l'appareil

B

Utilisation de l'appareil

Installation
Fonctionnement

C

Informations pratiques

Nettoyage et entretien
Dépannage

Les notices sont aussi disponibles sur le site
<http://www.electrodepot.fr/sav/notices/>
<http://www.electrodepot.be/fr/sav/notices>

Description de l'appareil

- | | | | |
|---|--------------------------|---|-----------------------|
| 1 | Tuyau d'arrivée d'eau | 6 | Cordon d'alimentation |
| 2 | Distributeur à détergent | 7 | Tambour |
| 3 | Hublot | 8 | Compartiment à filtre |
| 4 | Capot supérieur | 9 | Tuyau de vidange |
| 5 | Panneau de commande | | |

REMARQUE : Le schéma de l'appareil est fourni à titre indicatif uniquement, veuillez vous référer au produit réel.

Accessoires

- | | |
|----|------------------------------------|
| 10 | Bouchons de transport |
| 11 | Tuyau d'alimentation en eau froide |
| 12 | Manuel du propriétaire |

Installation

Lieu d'installation

AVERTISSEMENT :

- Il est important d'assurer une bonne stabilité pour empêcher la machine de vaciller !
- Assurez-vous que l'appareil ne repose pas sur le cordon d'alimentation.

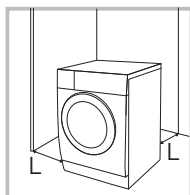

Largeur \geq 20 mm

- Avant de procéder à l'installation de l'appareil, sélectionnez un emplacement présentant les caractéristiques suivantes :
1. Une surface rigide, sèche et plane.
 2. À l'abri de la lumière directe du soleil.
 3. Une ventilation suffisante.
 4. Une température ambiante supérieure à 0 °C.
 5. À l'écart des sources de chaleur, notamment le charbon ou le gaz.

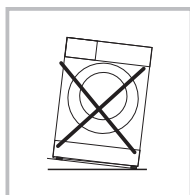

Déballage du lave-linge

AVERTISSEMENT :

- Les matériaux d'emballage (par ex. les films, le polystyrène) peuvent être dangereux pour les enfants.
- Ils représentent un risque de suffocation ! Tenez l'ensemble des emballages à l'écart des enfants.

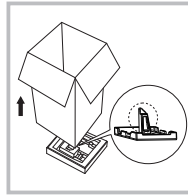

1. Retirez la boîte en carton et l'emballage en polystyrène.
2. Soulevez le lave-linge séchant et retirez l'emballage de socle. Assurez-vous d'avoir retiré le petit triangle en mousse en même temps que la partie inférieure de l'emballage. Si ce n'est pas le cas, couchez l'appareil sur le côté, puis retirez manuellement le petit morceau de mousse qui se trouve au bas de l'appareil.
3. Retirez le ruban adhésif sécurisant le cordon d'alimentation électrique et le tuyau de vidange.
4. Retirez le tuyau d'arrivée d'eau froide présent dans le tambour.

Retrait des boulons de transport

AVERTISSEMENT :

- Vous devez retirer les boulons de transport situés à l'arrière avant d'utiliser l'appareil.
- Vous aurez de nouveau besoin des boulons de transport si vous déplacez le produit ; assurez-vous donc de les conserver en lieu sûr.

Pour retirer ces boulons, veuillez suivre les étapes ci-dessous :

1. Desserrez les 4 boulons à l'aide d'une clé, puis retirez-les.
2. Bouchez les orifices à l'aide des bouchons de transport.
3. Conservez les boulons de transport en lieu sûr en vue d'une utilisation ultérieure.

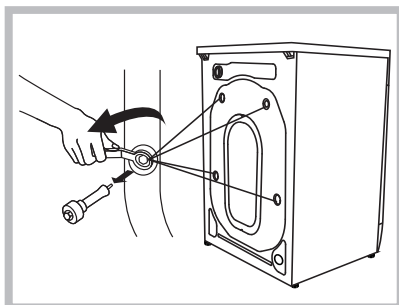

Mise à niveau du lave-linge

AVERTISSEMENT :

- Les contre-écrous sur les quatre pieds doivent être bien serrés contre le corps de l'appareil.

1. Vérifiez que les pieds sont fermement fixés à l'habillage. Si ce n'est pas le cas, veuillez les tourner jusqu'à leur position initiale et serrer les écrous.
2. Desserrez le contre-écrou et tournez le pied jusqu'à ce qu'il soit bien en contact avec le sol.
3. Réglez les pieds et bloquez-les à l'aide d'une clé ; assurez-vous que la machine est stable.

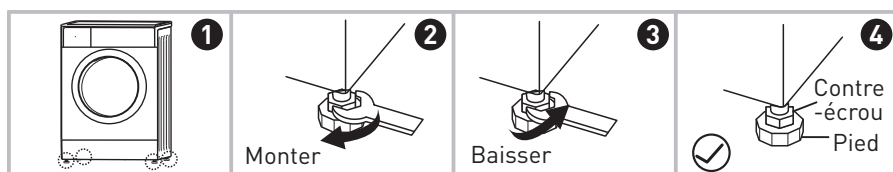

Raccordement du tuyau d'alimentation en eau

AVERTISSEMENT :

- Pour éviter toute fuite ou dégât des eaux, veuillez suivre les instructions de ce chapitre !
- Ne tordez, n'écrasez, ne modifiez, ni ne coupez le tuyau d'arrivée d'eau.

Raccordez le tuyau d'arrivée de la façon indiquée. Le tuyau d'arrivée peut être raccordé de deux façons :

1. Raccordement du tuyau d'arrivée à un robinet ordinaire

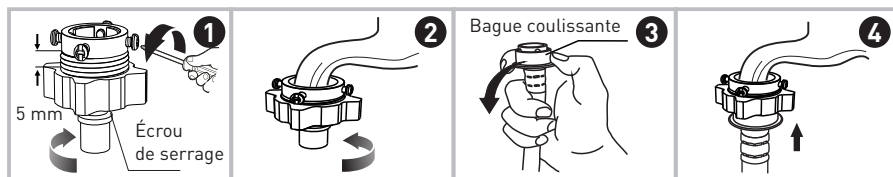

- Desserrez l'écrou de serrage et les quatre boulons
- Serrez l'écrou de serrage
- Appuyez sur la bague coulissante, insérez le tuyau d'arrivée dans la base de raccordement
- Raccordement terminé.

2. Raccordement du tuyau d'arrivée à un robinet d'arrêt.

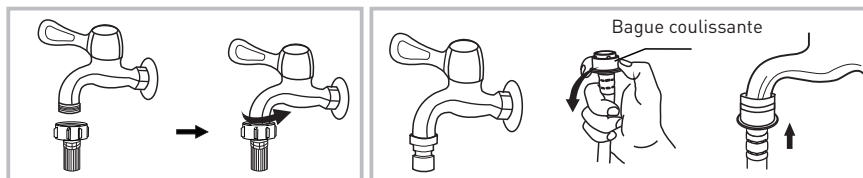

- Robinet fileté et tuyau d'arrivée
- Robinet spécial pour lave-linge

Raccordez l'autre extrémité du tuyau d'arrivée à la vanne d'alimentation située à l'arrière de l'appareil et serrez bien le tuyau dans le sens des aiguilles d'une montre.

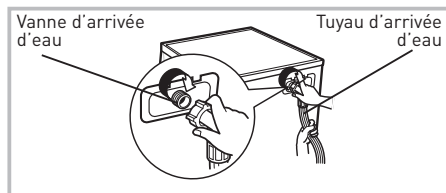

Tuyau de vidange**AVERTISSEMENT :**

- Ne tordez, ni ne rallongez le tuyau de vidange.
- Positionnez correctement le tuyau de vidange afin d'éviter toute fuite d'eau.

Deux possibilités sont envisageables pour positionner l'extrémité du tuyau de vidange :

1. Placez-le dans l'égout.

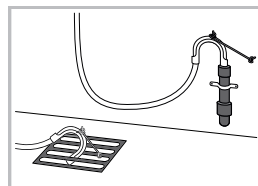
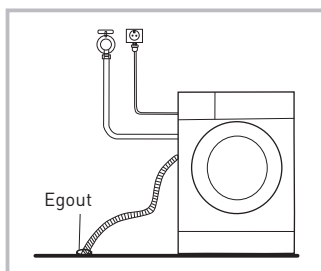

2. Raccordez l'extrémité du tuyau au conduit de vidange du lavabo.

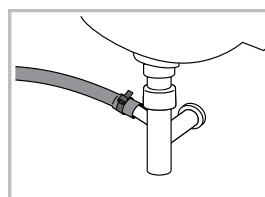
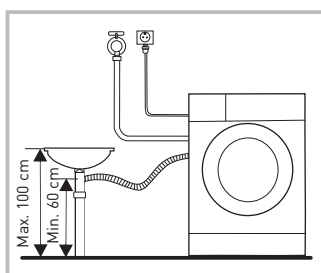

NOTE : Une crosse pour tuyau de vidange (non fournie) peut être utilisée pour l'insertion du tuyau de vidange dans le siphon d'évacuation.

REMARQUE : Si la machine est livrée avec un support de tuyau de vidange, veuillez l'installer comme suit.

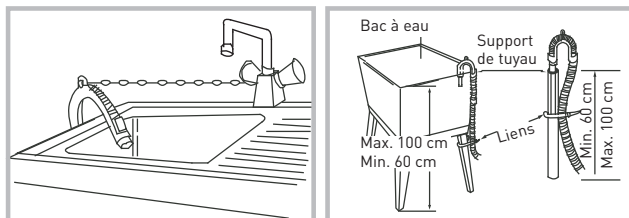
**AVERTISSEMENT :**

- Lorsque vous procédez à l'installation du tuyau de vidange, fixez-le correctement pour éviter tout refoulement avec des liens ou serre-câbles (non fournis) sans serrer trop fort pour ne pas détériorer le tuyau de vidange..
- Si le tuyau de vidange est trop long, ne le tordez pas ou ne tentez pas de l'enfoncer dans la base du lave-linge, ceci pourrait engendrer des bruits anormaux et des fuites.

Fonctionnement

AVERTISSEMENT :

- Avant de lancer un programme de lavage, assurez-vous que la machine est correctement installée.
- Avant de lancer un programme de lavage pour la première fois, lancez un programme de lavage complet à vide, sans aucun vêtement ni linge dans le tambour, comme suit.

Étalonnage

1. Videz le lave-linge des documents ou accessoires s'y trouvant au déballage ;
2. Branchez l'appareil ;
3. Allumez le lave-linge et appuyez sur « Vitesse » puis « Départ différé » en même temps pendant 10 secondes. Le code « t19 » apparaît ;
4. Appuyez sur ▷|| pour lancer le lave-linge et attendez que le code « **** » s'affiche.

Prise en main rapide

1. Avant le lavage

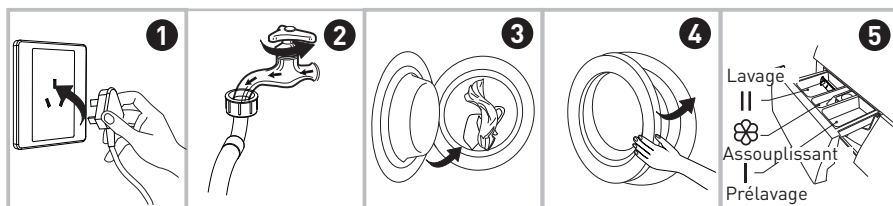

• Branchez l'appareil

• Ouvrez le robinet

• Chargez l'appareil

• Fermez le hublot

• Ajoutez de la lessive

REMARQUE : Il convient d'ajouter de la lessive dans le « compartiment I » si vous avez sélectionné la fonction de pré-lavage.

2. Lavage

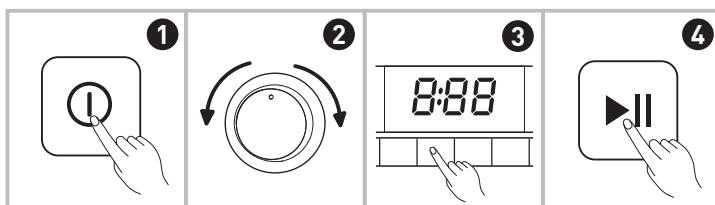

• Mettez l'appareil en marche

• Sélectionnez un programme

• Sélectionnez une fonction ou le réglage par défaut

• Lancez le lavage

REMARQUE :

1. Si vous conservez le réglage par défaut, vous pouvez ignorer l'étape 3.
2. L'illustration représentant les boutons de fonction est fournie à titre indicatif uniquement, veuillez vous référer au produit réel.

3. À la fin du lavage

L'alerte sonore retentit ou « Fin » s'affiche.

Avant chaque lavage

• Le lave-linge doit être utilisé dans un endroit où la température ambiante est située entre 0 et 40°C. En dessous de 0°C, la vanne d'entrée et le système de vidange peuvent être endommagés. Si la machine est installée dans un endroit où la température atteint ou passe en dessous de 0 °C, elle doit être déplacée dans un endroit présentant des températures ambiantes normales afin de s'assurer, avant toute utilisation, que le tuyau d'arrivée d'eau et le tuyau de vidange ne sont pas gelés.

• Veuillez vérifier les étiquettes et les explications des lessives utilisées avant tout lavage. Utilisez des lessives non ou peu moussantes, adaptées au lavage en machine.

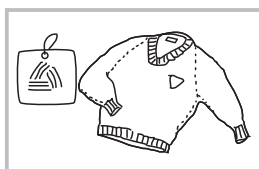

Vérifiez les étiquettes

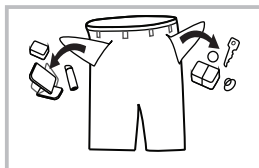

Retirez tout objet des poches

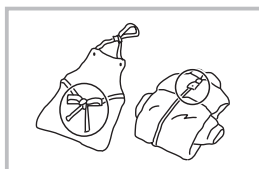

Nouez les longues lanières, fermez les fermetures à glissière ou boutons

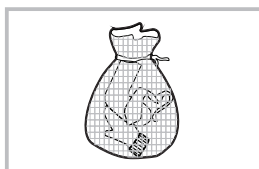

Placez les vêtements de petite taille dans une taie d'oreiller

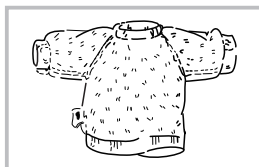

Mettez sur l'envers les tissus qui boulochent facilement ou à poils longs

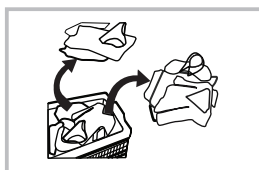

Séparez les vêtements de tissus différents

AVERTISSEMENT :

- Si vous ne lavez qu'un seul vêtement, cela pourrait rapidement générer une importante excentricité et déclencher une alerte en raison d'un trop grand déséquilibre. Par conséquent, il est recommandé d'y ajouter un ou deux vêtements afin qu'ils soient lavés ensemble et permettent une évacuation optimale de l'eau.
- Ne lavez pas de vêtement ayant été en contact avec du kérosène, de l'essence, de l'alcool ou toute autre substance inflammable.

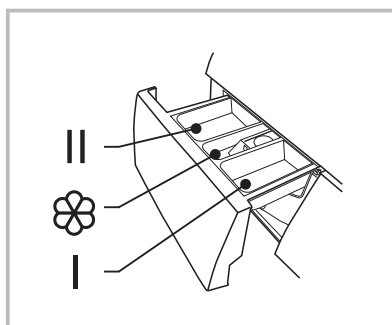
Compartiment à détergent

Tirez sur le tiroir à distributeur

I Détergent de prélavage

II Détergent de lavage

 Assouplissant

AVERTISSEMENT :

- Il convient d'ajouter uniquement de la lessive dans le « compartiment I » si vous avez sélectionné la fonction de prélavage.

Programme	I	II	
Synthétique	<input type="radio"/>	<input checked="" type="radio"/>	<input type="radio"/>
Mixte	<input type="radio"/>	<input checked="" type="radio"/>	<input type="radio"/>
Rapide 45'	<input type="radio"/>	<input checked="" type="radio"/>	<input type="radio"/>
Rapide 15'		<input checked="" type="radio"/>	<input type="radio"/>
Laine		<input checked="" type="radio"/>	<input type="radio"/>
Anti-allergie	<input type="radio"/>	<input checked="" type="radio"/>	<input type="radio"/>
Soin vapeur	<input type="radio"/>	<input checked="" type="radio"/>	<input type="radio"/>
Rinçage & Essorage			<input type="radio"/>
Essorage uniquement			
Vêtements de sport	<input type="radio"/>	<input checked="" type="radio"/>	<input type="radio"/>
20°C		<input checked="" type="radio"/>	<input type="radio"/>
Jeans	<input type="radio"/>	<input checked="" type="radio"/>	<input type="radio"/>
ECO 40-60		<input checked="" type="radio"/>	<input type="radio"/>
Intensif		<input checked="" type="radio"/>	<input type="radio"/>
Coton	<input type="radio"/>	<input checked="" type="radio"/>	<input type="radio"/>

Obligatoire Facultatif

REMARQUE :

- Si la lessive ou l'additif présentent un aspect aggloméré ou épais, il est recommandé d'utiliser un peu d'eau pour les diluer avant de les verser dans le compartiment à lessive, afin d'éviter toute obstruction de l'orifice du compartiment à lessive et tout débordement lors du remplissage d'eau.
- Veuillez choisir un type de lessive adapté aux diverses températures de lavage afin d'obtenir des performances de lavage optimales, en consommant le moins d'eau et d'énergie possible.

Panneau de commande

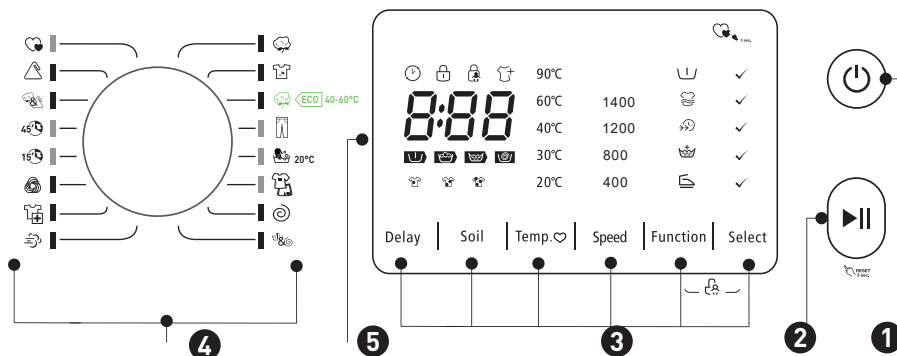

REMARQUE : L'illustration est fournie à titre indicatif uniquement, veuillez vous référer au produit réel.

1 Marche/Arrêt

Permet d'allumer ou d'éteindre l'appareil.

2 Démarrage/Pause

Appuyez sur ce bouton pour démarrer ou interrompre le cycle de lavage.

3 Options

Les options vous permettent de sélectionner des fonctions supplémentaires, elles s'allument une fois sélectionnées.

4 Programmes

Disponibles selon le type de linge.

5 Affichage

L'affichage présente les réglages, le temps restant estimé, les options ainsi que les messages d'état de votre lave-linge. L'affichage est maintenu tout au long du cycle.

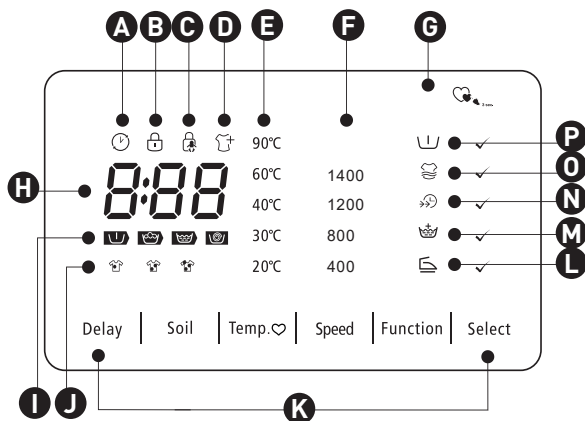

A Départ différé

B Verrouillage du hublot

C Sécurité enfants

D Rajout de linge

E Temp. (température)

F Speed (vitesse d'essorage)

G Mon cycle favori

H Durée du lavage

i25

Départ différé

2h

Erreur

E20

Fin

End

I Prélavage-Lavage-Rinçage-Essorage

J Niveau de salissure

K Options

L Anti-froissage

M Rinçage supplémentaire

N Lavage rapide

O Lavage supplémentaire

P Prélavage

Options

Delay

Départ différé

Réglage de la fonction de départ différé :

1. Sélectionnez un programme ;
2. Appuyez sur le bouton de départ différé pour choisir le temps (le temps de départ différé est compris entre 0 et 24 h) ;
3. Appuyez sur [Départ/Pause] pour lancer le départ différé.



Choisissez le programme

Réglez l'heure de départ

Appuyez sur Démarrer

Annulation de la fonction de départ différé :

Appuyez sur le bouton [Départ différé] jusqu'à ce que 0h s'affiche. Il convient d'appuyer sur ce bouton avant de lancer le programme. Si le programme est déjà lancé, il convient d'arrêter le programme pour régler un nouveau départ différé.

Soil

Salissure

La durée du lavage augmentera ou diminuera selon si vous sélectionnez cette fonction.

AVERTISSEMENT :

En cas de coupure de courant lorsque la machine est en fonctionnement, un dispositif spécial de mémoire enregistre le programme sélectionné. Une fois le courant rétabli, le programme suivra son cours.



Pré-lavage

La fonction de pré-lavage permet un lavage supplémentaire avant le lavage principal. Elle convient pour éliminer les impuretés à la surface des vêtements. Vous devez mettre de la lessive dans le compartiment (II) quand vous sélectionnez cette fonction.



Lavage supplémentaire

Lorsque vous sélectionnez cette fonction, votre linge subit un lavage supplémentaire.



Lavage rapide

Cette fonction permet de réduire la durée du lavage.



Rinçage supplémentaire

Lorsque vous sélectionnez cette fonction, votre linge subit un rinçage supplémentaire.



Mon cycle

Permet de mémoriser le programme le plus fréquemment utilisé.

Après avoir choisi le programme et réglé les options, appuyez sur le bouton [Temp.] pendant 3 sec. avant de lancer le lavage. L'appareil est réglé par défaut sur Coton.



Anti-froissage

La fonction Anti-froissage permet d'obtenir des vêtements moins froissés.



Rajout de linge

Cette opération peut être effectuée au cours du lavage. Pendant que le tambour tourne encore et qu'il reste une grande quantité d'eau et une température élevée dans le tambour, il est impossible de forcer l'ouverture de la porte, car cela est dangereux. Appuyez sur le bouton [Départ/pause] pendant 3 secondes pour utiliser cette fonction et rajouter des vêtements en cours de cycle. Veuillez suivre les étapes ci-dessous :

1. Attendez que le tambour cesse de tourner.
2. La porte est déverrouillée.
3. Ajoutez les vêtements, puis fermez la porte et appuyez sur le bouton [Départ/pause].



Vêtements



Appuyez sur [Départ/pause] pendant 3 s.

Ajoutez des vêtements

Départ

**Sécurité enfants**

Évite toute mauvaise manipulation par les enfants.



Appuyez sur Fonction et Sélectionner pendant 3 s. jusqu'à ce que l'alerte sonore retentisse.

AVERTISSEMENT :

Lorsque la sécurité enfants est activée et que le programme démarre, l'indicateur de sécurité enfants s'enclenche et le code correspondant ainsi que le temps restant s'affichent à l'écran par intermittence en 0,5 sec. Si vous appuyez sur les autres boutons, l'indicateur de sécurité enfants clignotera pendant 3 secondes. À la fin du programme, les codes CL et FIN s'affichent par intermittence pendant 10 secondes en 0,5 secondes, puis l'indicateur de sécurité enfants clignote pendant 3 sec.

- La seule façon de déverrouiller la sécurité enfants est d'appuyer simultanément sur les deux boutons, même les boutons Arrêter, Éteindre, Fin du programme.
- La sécurité enfants verrouille tous les boutons à l'exception du bouton Alimentation et Sécurité enfants.
- Veuillez déverrouiller la sécurité enfants avant de sélectionner un programme et de lancer le lavage.

Autres fonctions

Temp.

Temp.

Appuyez sur ce bouton pour régler la température (à froid, 20 °C, 30 °C, 40 °C, 60 °C, 90 °C).

Function

Confirmation d'option

Sélectionnez la fonction Prélavage, Rinçage supplémentaire, Lavage supplémentaire, Lavage de nuit ou Anti-froissage.

Select

Confirmation d'option

Permet de confirmer la sélection des fonctions Prélavage, Rinçage supplémentaire, Lavage rapide, Lavage supplémentaire ou Anti-froissage.

Speed

Vitesse

Appuyez sur ce bouton pour modifier la vitesse.

1 400 : 0-400-800-1 200-1 400

Programme	Vitesse par défaut (t/min)
Synthétique	1 200
Mixte	800
Rapide 45'	800
Rapide 15'	800
Laine	800
Anti-allergie	800
Soin vapeur	800
Rinçage & Essorage	800
Essorage uniquement	800
Vêtements de sport	800
20°C	800
Jeans	800
ECO 40-60	1 400
Intensif	800
Coton	1 400

Programmes

Les programmes suivants sont disponibles selon le type de linge.















Programmes		
Synthétique		Lavage d'articles synthétiques, par exemple : chemises, vestes, textiles composés de mélange de tissus. Pour le lavage des textiles en tricot, il convient de réduire la quantité de lessive ; les mailles du tissu étant lâches, celles-ci favorisent la formation de mousse. Textiles solides et résistants à la chaleur en coton ou en lin.
Mixte		Mélange de linge en coton et de vêtements synthétiques.
Rapide 45'		Ce programme convient au lavage de vêtements peu sales, et est économe en énergie et en lavage.
Rapide 15'		Programme extra rapide, approprié pour de petites quantités de linge légèrement sale.
Laine		Lainages ou tissus riches en laine, lavables à la main ou en machine. Programme de lavage particulièrement doux pour éviter les rétrécissements, avec des pauses de programme plus longues (les textiles reposent dans la liqueur de lavage).
Anti-allergie		Le lave-linge peut éliminer efficacement certains allergènes et parvenir à un effet anti-allergie en sélectionnant une haute température de 60°C pour la stérilisation.
Soin vapeur		Le soin vapeur peut être sélectionné pour les lavages du quotidien tels que le coton et les matières synthétiques. La vapeur peut pénétrer en profondeur dans la fibre, éliminant efficacement les bactéries et les germes, empêchant les odeurs et protégeant votre santé.
Rinçage & Essorage		Rinçage et essorage supplémentaires.
Essorage seul		Essorage supplémentaire avec vitesse d'essorage sélectionnable.
Vêtements de sport		Lavage de vêtements de sport.
20°C		20°C par défaut, sélection d'eau froide possible (Convient au linge coton légèrement sale lavable à 20°C).
Jeans		Programme spécial pour les jeans.
ECO 40-60		40°C par défaut, non sélectionnable, convient à un lavage de linge coton à 40°C ou 60°C au cours du même cycle. Economique en eau et électricité..
Intensif		Lavage plus performant mais plus long et plus énergivore en eau et en électricité.
Coton		Spécial coton et lin résistants aux hautes températures de lavage.

Tableau des programmes de lavage

Programme	Charge (kg)	Temp. (°C)	Durée par défaut
	8,0	Par défaut	8,0
Synthétique	8,0	40	3h17
Mixte	4,0	40	1h20
Rapide 45'	2,0	40	0h45
Rapide 15'	2,0	À froid	0h15
Laine	2,0	40	1h07
Anti-allergie	8,0	60	2h09
Soin vapeur	8,0	40	1h47
Rinçage et essorage	8,0	-	0h20
Essorage uniquement	8,0	-	0h12
Vêtements de sport	4,0	20	0h45
20°C	8,0	20	1h01
Jeans	8,0	30	1h35
ECO 40-60	8,0	-	3h32
Intensif	8,0	40	3h48
Coton	8,0	40	3h39

REMARQUE : Les paramètres de ce tableau sont fournis à titre indicatif uniquement. Les paramètres réels peuvent différer des paramètres indiqués dans le tableau ci-dessus.

Nettoyage et entretien

AVERTISSEMENT : Avant de procéder à l'entretien de l'appareil, débranchez-le et fermez le robinet.

Nettoyage du corps de l'appareil

- Un entretien adéquat du lave-linge peut prolonger sa durée de vie. Les surfaces peuvent être nettoyées à l'aide de détergents neutres non abrasifs dilués, si nécessaire. En cas de débordement, utilisez un chiffon humide pour absorber immédiatement l'eau.

- N'utilisez jamais d'objets pointus.

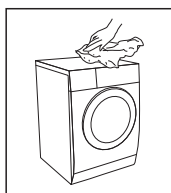

REMARQUE : L'acide formique et ses solvants dilués ou équivalents sont interdits (par exemple, l'alcool, les solvants ou les produits chimiques, etc.).

Nettoyage du tambour

- La rouille laissée au sein du tambour par les éléments métalliques doit être immédiatement supprimée à l'aide de détergents sans chlore.

- N'utilisez jamais de laine d'acier.

REMARQUE : Ne placez pas de linge dans le lave-linge pendant le nettoyage du tambour.

Nettoyage du joint de la porte et du verre du hublot

- Essuyez la vitre et les joints après chaque lavage pour retirer les peluches et les taches. Une accumulation de peluches risque de provoquer des fuites.
- Retirez les éventuels boutons, pièces et autres objets du joint après chaque lavage.

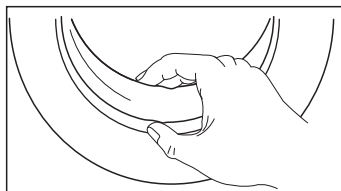

Nettoyage du filtre d'entrée

REMARQUE : Le filtre d'entrée doit être nettoyé en cas de diminution de la pression d'eau.

- Nettoyage du filtre au niveau du robinet.
 1. Fermez le robinet.
 2. Retirez le tuyau d'arrivée d'eau du robinet.

3. Nettoyez le filtre.
4. Raccordez à nouveau le tuyau d'arrivée d'eau.

- Nettoyage du filtre à l'intérieur du lave-linge :

1. Dévissez le tuyau d'alimentation à l'arrière de la machine.
2. Tirez le filtre à l'aide de pince à long bec et réinstallez-le une fois nettoyé.
3. Utilisez la brosse pour nettoyer le filtre.
4. Reconnectez le tuyau d'arrivée.

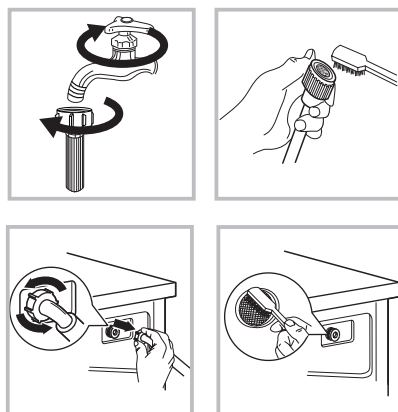
**REMARQUE :**

- Si la brosse n'est pas propre, vous pouvez retirer le filtre pour le nettoyer séparément.
- Rebranchez le tuyau et ouvrez le robinet.

- Nettoyage du compartiment à lessive

1. Appuyez vers le bas à l'endroit où se situe la flèche sur le cache du compartiment réservé à l'assouplissant, à l'intérieur du tiroir à lessive.

2. Soulevez la pince et retirez le cache du compartiment réservé à l'adoucissant. Nettoyez à l'eau tous les compartiments.

3. Réinstallez le cache du compartiment réservé à l'adoucissant et repoussez le tiroir dans son logement.

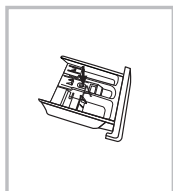

Sortez le tiroir du compartiment en appuyant sur le repère A

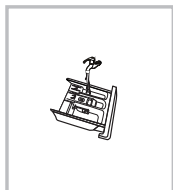

Passez le tiroir du compartiment sous l'eau

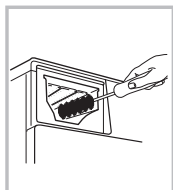

Nettoyez l'intérieur du renforcement à l'aide d'une brosse à dents

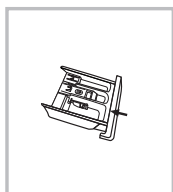

Réinsérez le tiroir à compartiment

REMARQUE : N'utilisez pas d'alcool, de solvant, ni de produit chimique pour nettoyer la machine.

Nettoyage du filtre de la pompe de vidange

AVERTISSEMENT :

- Prenez des précautions avec l'eau chaude !
- Laissez la solution de détergent refroidir.
- Débranchez la machine pour éviter tout risque de choc électrique avant le nettoyage.
- Le filtre de la pompe de vidange filtre les fils et petits corps étrangers provenant du lavage.
- Nettoyez périodiquement le filtre afin de garantir un fonctionnement optimal du lave-linge.

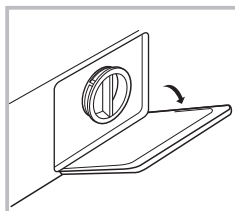

Ouvrez le cache du bas

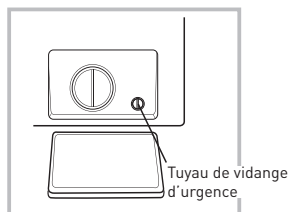

Tournez à 90°C et tirez le tuyau de vidange d'urgence, puis retirez le bouchon du tuyau

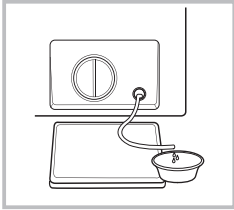

Une fois que l'eau s'est écoulée, remettez en place le tuyau de vidange

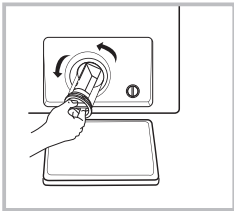

Ouvrez le filtre en le tournant dans le sens inverse des aiguilles d'une montre

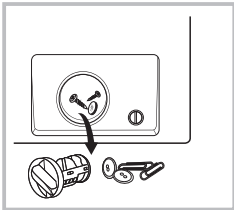

Retirez les corps étrangers

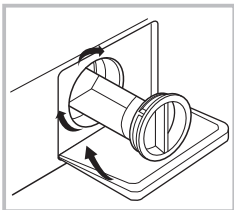

Fermez le cache du bas

AVERTISSEMENT :

- Assurez-vous que le bouchon de la vanne et le tuyau de vidange d'urgence sont correctement réinstallés ; les plaques à bouchon doivent être insérées en les alignant avec les plaques à trou, sans quoi des fuites peuvent survenir.
- Certaines machines ne sont pas équipées de tuyau de vidange d'urgence ; les étapes 2 et 3 peuvent alors être ignorées. Tournez directement le bouchon du cache inférieur pour faire écouler l'eau dans la bassine.
- Lorsque la machine est en marche et selon le programme sélectionné, il est possible que la pompe contienne de l'eau chaude. Ne retirez jamais le cache de la pompe au cours d'un cycle de lavage, attendez toujours que la machine ait terminé son cycle et soit vide. Lorsque vous remplacez le cache, assurez-vous qu'il soit correctement resserré.

Dépannage

Si l'appareil ne démarre pas ou s'arrête en plein fonctionnement, essayez d'abord de trouver une solution au problème. Sinon, contactez le service après-vente.

Description	Raison	Solution
Le lave-linge séchant ne démarre pas.	Le hublot n'est pas correctement fermé.	Redémarrez la machine après avoir fermé le hublot. Vérifiez qu'aucun vêtement ne gêne la fermeture.
Impossible d'ouvrir le hublot.	La fonction de sécurité de la machine est activée.	Débranchez la machine puis redémarrez-la.
Fuite d'eau.	Le raccordement entre le tuyau d'arrivée ou le tuyau d'écoulement n'est pas bien serré.	Vérifiez et resserrez les tuyaux d'eau. Nettoyez le tuyau d'écoulement.
Présence de résidus de lessive dans le tiroir.	Le détergent a été humidifié ou s'est aggloméré.	Nettoyez et essuyez les compartiments à lessive.
Les indicateurs ou l'écran ne s'allument pas.	Débranchez la machine. La carte PC rencontre un problème de connexion.	Assurez-vous que l'alimentation électrique est active et que la fiche secteur est bien branchée.
Bruits anormaux.		Vérifiez que les fixations (boulons) ont bien été retirées. Vérifiez que la machine est installée sur une surface solide et plane.
E30	Le hublot n'est pas correctement fermé.	Redémarrez la machine après avoir fermé le hublot. Vérifiez qu'aucun vêtement ne gêne la fermeture.
E10	Problème d'injection d'eau pendant le lavage.	Vérifiez que la pression de l'eau n'est pas trop faible.
E21	Vidange de l'eau trop longue.	Redressez le tuyau d'eau. Vérifiez que le filtre de la vanne d'entrée n'est pas obstrué. Vérifiez que le tuyau de vidange n'est pas obstrué.
E12	Débordement d'eau.	Redémarrez le lave-linge.
EXX	Autres.	Veillez tout d'abord réessayer la procédure. Si les problèmes subsistent, contactez la ligne d'assistance.

REMARQUE : Après vérification, activez l'appareil. Si le problème persiste ou si l'affichage présente à nouveau d'autres codes d'erreur, contactez le service après-vente.

Bedankt!

Proficiat met uw keuze voor een product van BELLAVITA. De selectie en de testen van de toestellen van BELLAVITA gebeuren volledig onder controle en supervisie van ELECTRO DEPOT. We staan garant voor de kwaliteit van de toestellen van BELLAVITA, die uitmunten in hun eenvoudig gebruik, hun betrouwbare werking en hun onberispelijke kwaliteit.

ELECTRO DEPOT beveelt de BELLAVITA toestellen aan en is ervan overtuigd dat u uiterst tevreden zal zijn bij elk gebruik van het toestel. Welkom bij ELECTRO DEPOT.

Bezoek onze website: www.electrodepot.be



A

Alvorens het toestel te gebruiken

Beschrijving van het toestel

B

Overzicht van het toestel

Installatie
Werking

C

Gebruik van het toestel

Reiniging en onderhoud
Probleemoplossing

Beschrijving van het toestel

- | | | | |
|---|--------------------|---|--------------------|
| 1 | Watertoevoerslang | 6 | Voedings snoer |
| 2 | Detergensverdelers | 7 | Trommel |
| 3 | Deur | 8 | Filtercompartiment |
| 4 | Bovenste kap | 9 | Afvoerslang |
| 5 | Bedieningspaneel | | |

OPMERKING : Het schema van het toestel wordt enkel ter info gegeven, gelieve het product zelf te raadplegen.

Accessoires

- | | |
|----|-----------------------------------|
| 10 | Transportdoppen |
| 11 | Watertoevoerslang voor koud water |
| 12 | Handleiding |

Installatie

Plaats van de installatie

WAARSCHUWING :

- Het is belangrijk ervoor te zorgen dat het toestel goed stabiel staat om te vermijden dat het begint te wankelen!
- Controleer of het toestel niet op het voedingsnoer staat.

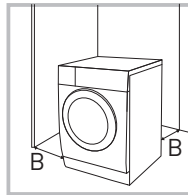

Breedte \geq 20 mm

- Vooraleer het toestel te installeren, kiest u een plaats met de volgende eigenschappen:

1. Een stevig, droog en vlak oppervlak.
2. Beschut tegen direct zonlicht.
3. Voldoende ventilatie.
4. Een omgevingstemperatuur hoger dan 0 °C.
5. Uit de buurt van warmtebronnen, vooral kolen of gas.

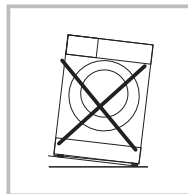

Uitpakken van de wasmachine

WAARSCHUWING :

- De verpakkingsmaterialen (bv. folies, piepschuim) kunnen gevaarlijk zijn voor kinderen.
- Ze kunnen het kind verstikken! Houd alle verpakkingen uit de buurt van kinderen.

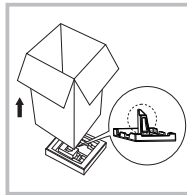

1. Verwijder de kartonnen doos en de verpakking in piepschuim.
2. Til de combi was-droog op en verwijder de verpakking van de sokkel. Controleer of u de kleine driehoek in schuimplastic en de verpakking onderaan hebt verwijderd. Indien dit niet het geval is, leg het toestel dan op de zijkant en verwijder met de hand het kleine stukje uit schuimplastic onderaan het toestel.
3. Verwijder de tape die het elektrische voedingsnoer en de afvoerslang vastzetten.
4. Haal de toevoerslang uit de trommel.

Verwijderen van de transportbouten

WAARSCHUWING :

- Verwijder de transportbouten achteraan vooraleer u het toestel gebruikt.
- Wanneer u het product wenst te verplaatsen, hebt u de transportbouten opnieuw nodig; bewaar deze dus zeker op een veilige plek.

Volg deze stappen om deze bouten te verwijderen:

1. Schroef de 4 bouten los met een sleutel en verwijder ze.
2. Stop de transportdoppen in de openingen.
3. Bewaar de transportbouten op een veilige plaats met het oog op later gebruik.

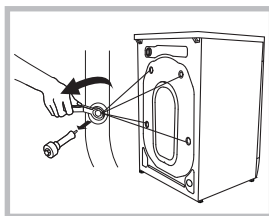

Waterpas zetten van de wasmachine

WAARSCHUWING :

- De contraoeren op de vier poten moeten goed tegen de behuizing van het toestel worden geschroefd.

1. Controleer of de poten stevig vastzitten aan de bekleding. Indien dit niet het geval is, let er dan op ze terug in hun oorspronkelijke positie te zetten en de moeren vast te draaien.
2. Draai de contraoer los en draai de poot tot deze een goed contact heeft met de vloer.
3. Stel de poten af en zet ze vast met behulp van een sleutel; zorg ervoor dat de machine stabiel staat.

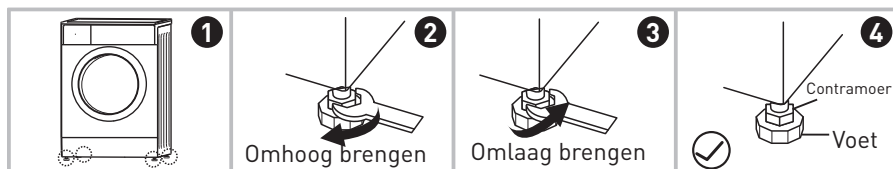

Aansluiten van de watertoevoerslang

WAARSCHUWING :

- Om lekken of waterschade te vermijden, dient u de instructies in dit hoofdstuk te volgen!
- Draai, klem of wijzig de watertoevoerslang niet en snijd deze niet door.

Sluit de toevoerslang aan zoals beschreven wordt. De toevoerslang kan op twee manieren worden aangesloten:

1. Aansluiting van de toevoerslang op een gewone kraan

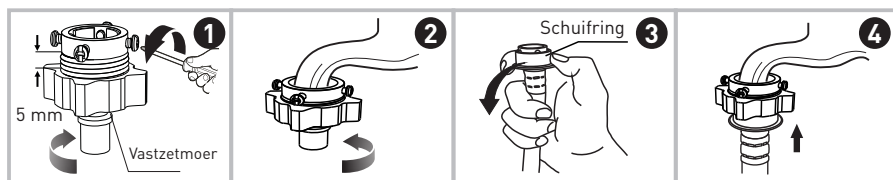

• Draai de vastzetmoer en de vier bouten los

• Draai de vastzetmoer vast

• Druk op de schuifring en sluit de toevoerslang aan op de aansluiting onderaan

• De aansluiting is klaar.

2. Aansluiting van de toevoerslang op een afsluitkraan.

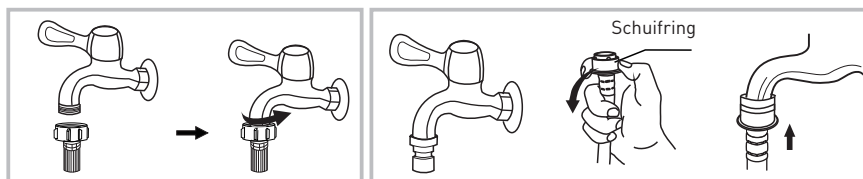

• Kraan met schroefdraad en toevoerslang

• Speciale kraan voor een wasmachine

Sluit het andere uiteinde van de toevoerslang aan op de toevoer kraan achteraan het toestel en draai de slang stevig vast in wijzerzin.

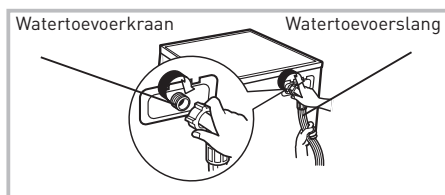

Afvoerslang**WAARSCHUWING :**

- Draai of verleng de afvoerslang niet.
- Plaats de afvoerslang correct om elk waterlek te vermijden.

Er zijn twee mogelijkheden om het uiteinde van de afvoerslang te plaatsen:

1. Steek deze in de waterbak.

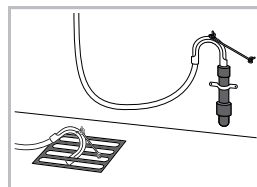
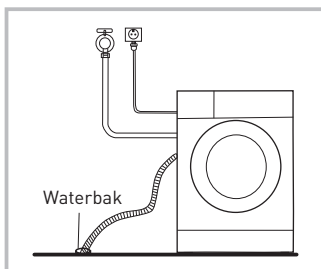

2. Sluit het uiteinde van de slang aan op de afvoerleiding van de gootsteen.

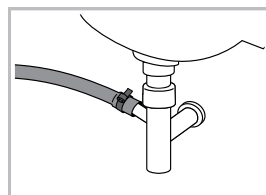
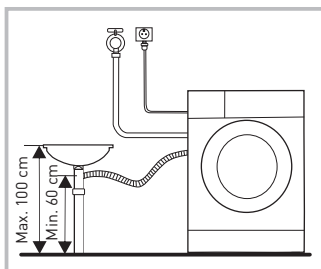

OPMERKING : Indien het toestel geleverd wordt met een steun voor de afvoerslang, dan dient u deze als volgt te plaatsen.

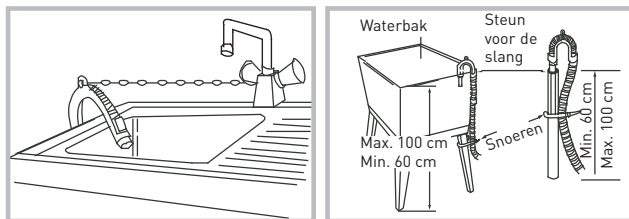
**WAARSCHUWING :**

- Wanneer u de afvoerslang installeert, bevestig deze dan correct met een touw.
- Probeer de afvoerslang niet in de wasmachine te stoppen wanneer deze te lang is; dit zou abnormale geluiden kunnen veroorzaken.

Werking

Snelle ingebruikname

WAARSCHUWING :

- Controleer, vooraleer een wascyclus te starten, of het toestel correct geïnstalleerd werd.
- Start, vooraleer voor de eerste keer een wascyclus te starten, een volledig wasprogramma zonder kleding in de trommel, zoals volgt.

Kalibratie

Het is aanbevolen om de wasmachine te kalibreren zodat deze betere resultaten biedt.

1. Ledig de wasmachine;
2. Steek de stekker in het stopcontact;
3. Schakel de wasmachine in en druk 10 seconden op "Snelheid" en daarna tegelijkertijd op "Uitgestelde start". Code "t19" verschijnt;
4. Druk op  om de wasmachine te starten en wacht tot de code "****" wordt weergegeven.

1. Vóór het wassen

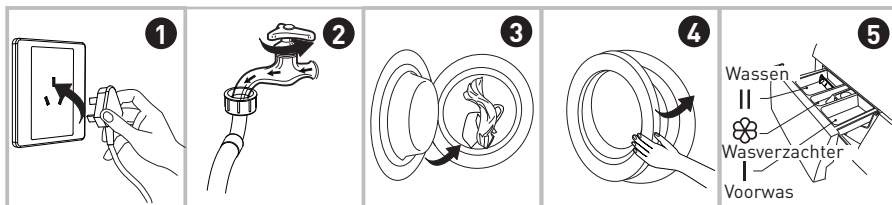

• Steek de stekker in het stopcontact

• Open de kraan

• Vul het toestel

• Sluit de deur

• Voeg wasmiddel toe

OPMERKING : U dient enkel wasmiddel toe te voegen in 'compartiment I' indien u de voorwasfunctie geselecteerd heeft.

2. Wassen

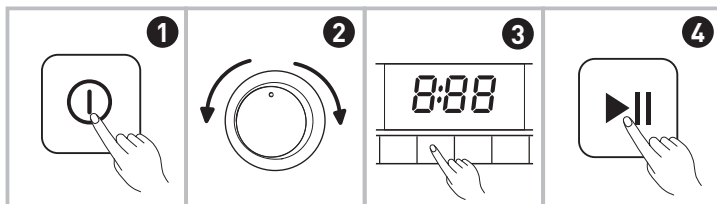

• Zet het toestel aan

• Selecteer een programma

• Selecteer een functie of de standaardinstelling

• Start het wassen

OPMERKING :

1. Als u de standaardinstelling behoudt, kunt u stap 3 negeren.

2. De afbeelding van de functieknoppen wordt enkel ter info gegeven, gelieve het product zelf te raadplegen.

3. Op het einde van het wassen

Het geluidssignaal weerklinkt of 'Einde' verschijnt.

Vóór elke wasbeurt

• De wasmachine moet op een plek worden gebruikt waar de omgevingstemperatuur tussen 0 en 40 °C bedraagt. Onder 0 °C kunnen de toevoerkraan en het afvoersysteem worden beschadigd. Indien het toestel op een plaats geïnstalleerd wordt waar de temperatuur 0 °C of lager wordt, dient het verplaatst te worden naar een ruimte met een normale omgevingstemperatuur om zo vóór elk gebruik te kunnen garanderen dat de watertoevoerslang en de afvoerslang niet bevriezen.

• Gelieve de etiketten en de uitleg op de gebruikte wasmiddelen te controleren vóór elke wasbeurt. Gebruik wasmiddelen die niet of weinig schuimen en die geschikt zijn voor gebruik in de machine.

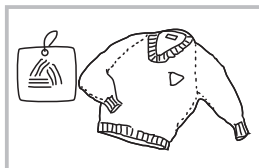

Controleer de etiketten

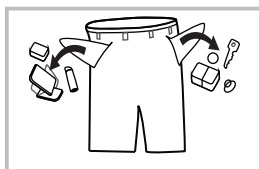

Maak alle zakken leeg

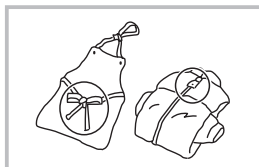

Leg een knoop in riemen, sluit ritsluitingen en knopen

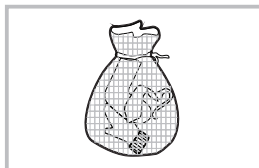

Steek kleine kledingstukken in een kussensloop

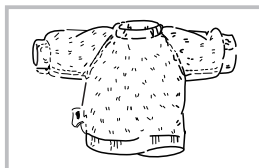

Keer stof die makkelijk pluist of met lange haren om

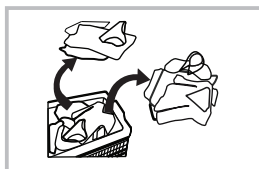

Was kleding van verschillende stoffen apart

WAARSCHUWING :

- Indien u slechts één kledingstuk wast, kan dit het evenwicht van het toestel verstoren en een alarm doen afgaan. Bijgevolg raden we aan één of twee kledingstukken toe te voegen zodat deze samen gewassen worden en een optimale waterafvoer garanderen.
- Was geen kleren die in contact gekomen zijn met kerosine, benzine, alcohol of eender welke andere brandbare substantie.

Detergenscompartiment

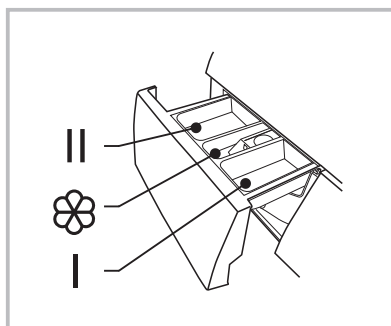

Trek aan de wasmiddellade

I Voorwasmiddel

II Wasmiddel

☼ Wasverzachter

WAARSCHUWING :

- U dient enkel wasmiddel toe te voegen in 'compartiment I' indien u de voorwasfunctie geselecteerd heeft.

Programma	I	II	
Synthetisch	<input type="radio"/>	<input checked="" type="radio"/>	<input type="radio"/>
Gemengd	<input type="radio"/>	<input checked="" type="radio"/>	<input type="radio"/>
Snel 45'	<input type="radio"/>	<input checked="" type="radio"/>	<input type="radio"/>
Snel 15'		<input checked="" type="radio"/>	<input type="radio"/>
Wol		<input checked="" type="radio"/>	<input type="radio"/>
Anti-allergie	<input type="radio"/>	<input checked="" type="radio"/>	<input type="radio"/>
Stoom	<input type="radio"/>	<input checked="" type="radio"/>	<input type="radio"/>
S p o e l e n & Centrifugeren			<input type="radio"/>
Enkel centrifugeren			
Sportkleding	<input type="radio"/>	<input checked="" type="radio"/>	<input type="radio"/>
20 °C		<input checked="" type="radio"/>	<input type="radio"/>
Jeans	<input type="radio"/>	<input checked="" type="radio"/>	<input type="radio"/>
ECO 40-60		<input checked="" type="radio"/>	<input type="radio"/>
Intensief		<input checked="" type="radio"/>	<input type="radio"/>
Katoen	<input type="radio"/>	<input checked="" type="radio"/>	<input type="radio"/>

Verplicht Optioneel

OPMERKING :

- Indien het wasmiddel of het additief klonters bevat of dik is, raden we aan dit te verdunnen met een beetje water vooraleer dit in het wasmiddelcompartiment te gieten om verstoppingen in de opening van het wasmiddelcompartiment te vermijden en om overlopen te vermijden wanneer er water wordt toegevoegd.
- Gelieve het juiste wasmiddel te kiezen dat geschikt is voor de verschillende mogelijke wastemperaturen om een optimaal resultaat te verkrijgen en zo weinig mogelijk water en energie te verbruiken.

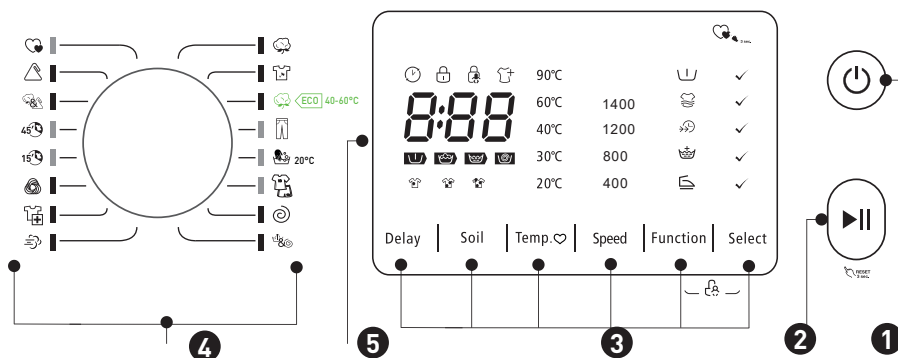
Bedieningspaneel

OPMERKING : De afbeelding van het bedieningspaneel wordt enkel ter info gegeven, gelieve het product zelf te raadplegen.

1 Start/Stop

Hiermee schakelt u het toestel in of uit.

2 Start/Pauze

Druk op deze toets om de wascyclus te starten of te onderbreken.

3 Opties

Met de opties kunt u de bijkomende functies selecteren; deze gaan branden wanneer ze worden geselecteerd.

4 Programma's

Beschikbaar naargelang het soort wasgoed.

5 Weergave

De weergave geeft de instellingen, de geschatte resterende duur, de opties en de berichten over de status van uw wasmachine weer. De weergave wordt de hele cyclus door behouden.

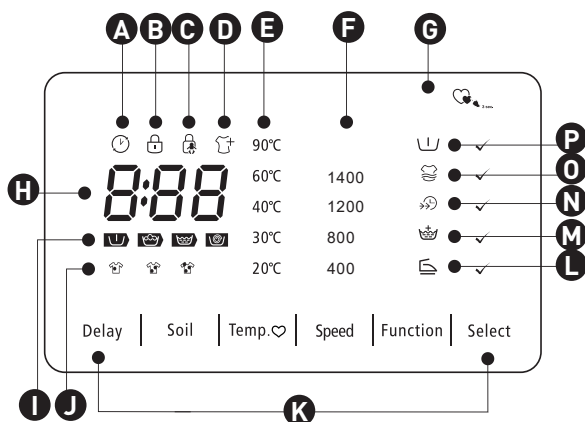

A Uitgestelde start

B Vergrendeling van de deur

C Kinderbeveiliging

D Wasgoed toevoegen

E Temp.

F Snelheid

G Mijn cyclus

H Wasduur
125
Uitgestelde tijd
2h
Fout
E20
Einde
End

I Voorwassen-Wassen-Spoelen-Centrifugeren

J Vuilheidsgraad

K Opties

L Kreukbeveiliging

M Extra spoelen

N Snelwas

O Extra wasbeurt

P Voorwas

Opties

Delay

Uitgestelde start

Instellen van de functie uitgestelde start:

1. Selecteer een programma;
2. Druk op de knop Uitgestelde start om de tijdsduur te kiezen (de duur van uitgestelde start bedraagt tussen 0 en 24 u);
3. Druk op [Start/Pauze] om de uitgestelde start in te schakelen.



Kies het programma

Stel het beginuur in

Druk op start

Annuleren van de functie uitgestelde start:

Druk op de knop [Uitgestelde start] tot 0 u. wordt weergegeven. Druk op deze knop alvorens het programma te starten. Als het programma al is gestart, hoeft u enkel het programma te beëindigen om een nieuwe uitgestelde start in te stellen.

Soil

Vlekken

De wasduur zal toenemen of afnemen naargelang u al dan niet deze functie selecteert.

WAARSCHUWING :

Bij een stroomonderbreking wanneer het toestel in werking is, registreert een bijzondere geheugeninstelling het geselecteerde programma. Wanneer er opnieuw stroom is, gaat het programma verder.



Voorwas

De voorwasfunctie maakt een extra wasbeurt vóór het hoofdwashprogramma mogelijk. Dit programma is geschikt om onzuiverheden op de kleding te verwijderen. Wanneer u de voorwasfunctie selecteert, moet u wasmiddel toevoegen in compartiment (II).



Extra wasbeurt

Wanneer u deze functie selecteert, wordt uw wasbeurt extra gespoeld.



Snelwas

Deze functie maakt het mogelijk de duur van de wasbeurt te verkorten.



Extra spoelen

Wanneer u deze functie selecteert, wordt uw wasgoed extra gespoeld.



Mijn cyclus

Laat toe om het meest gebruikte programma te herinneren. Druk 3 seconden op de knop [Temp.] nadat u het programma hebt geselecteerd en de opties hebt ingesteld alvorens de wascyclus te starten. Het toestel staat standaard afgesteld op Katoen.



Kreukbeveiliging

Met de functie kreukbeveiliging zal uw kleding minder gekreukt zijn.



Wasgoed toevoegen

Deze handeling kan uitgevoerd worden tijdens het wassen. Wanneer de trommel nog draait en wanneer er nog een grote hoeveelheid water in de trommel zit en de temperatuur in de trommel hoog is, is het onmogelijk de deur te openen aangezien dat gevaarlijk is. Druk gedurende 3 seconden op de knop [Start/pauze] om deze functie te activeren en kledingstukken toe te voegen tijdens de cyclus. Gelieve onderstaande stappen te volgen:

1. Wacht tot de trommel stopt met draaien.
2. De deur wordt ontgrendeld.
3. Voeg de kledingstukken toe, sluit de deur en druk op de knop [Start/pauze].



Kledingstukken



Druk gedurende 3 sec. op de knop [Start/pauze]. Voeg kledingstukken toe

Start



Kinderbeveiliging

Vermijd verkeerde bediening door kinderen.



Druk gedurende 3 sec. op Functie en Selecteren tot er een waarschuwingssignaal weerklinkt.

WAARSCHUWING :

Wanneer de kinderbeveiliging geactiveerd is en het programma start, gaat het indicatielampje van de kinderbeveiliging branden, en de desbetreffende code en de resterende tijd worden met tussenpozen van 0,5 sec. op het scherm weergegeven. Als u op de andere knoppen drukt, zal het indicatielampje van de kinderbeveiliging gedurende 3 seconden knipperen. Aan het einde van het programma worden de codes CL en FIN gedurende 10 seconden en met tussenpozen van 0,5 seconde weergegeven. Daarna knippert het indicatielampje van de kinderbeveiliging gedurende 3 seconden.

- De enige manier waarop u de kinderbeveiliging kunt ontgrendelen, is om gelijktijdig op de twee knoppen te drukken, zelfs de knoppen Stoppen, Uitschakelen, Einde programma.
- De kinderbeveiliging vergrendelt alle knoppen, met uitzondering van de aan/uit-knop en de kinderbeveiliging.
- Ontgrendel de kinderbeveiliging alvorens een programma te selecteren en een wascyclus te starten.

Andere functies

Temp. Temp.
Druk op deze knop om de temperatuur in te stellen (koud, 20 °C, 30 °C, 40 °C, 60 °C, 90 °C).

Function Bevestiging van de optie
Selecteer de functie Voorwas, Extra spoelbeurt, Extra wasbeurt, Nachtelijke wasbeurt of Kreukbeveiliging.

Select Bevestiging van de optie
Bevestigt de selectie van de functie Voorwas, Extra spoelbeurt, Snelwas, Extra wasbeurt of Kreukbeveiliging.

Speed

Snelheid















Druk op deze knop om de snelheid te wijzigen.

1 400: 0-400-800-1.200-1.400

Programma	Standaardsnelheid (t/min)
Synthetisch	1.200
Gemengd	800
Snel 45'	800
Snel 15'	800
Wol	800
Anti-allergie	800
Stoom	800
Spoelen & Centrifugeren	800
Enkel centrifugeren	800
Sportkleding	800
20 °C	800
Jeans	800
ECO 40-60	1.400
Intensief	800
Katoen	1.400

Programma's

De volgende programma's zijn beschikbaar naargelang het soort wasgoed.

Programma's		
Synthetisch		Wassen van synthetische kleding, zoals hemden, jassen, textiel bestaande uit gemengde stoffen. Om textiel in tricot te wassen, is het aangewezen om de hoeveelheid wasgoed te beperken; aangezien de steken los zitten, kan er gemakkelijk schuim worden gevormd. Stevig textiel dat bestand is tegen warmte in katoen of linnen.
Gemengd		Combinatie van katoenen wasgoed en synthetische kledingstukken.
Snel 45'		Dit programma is geschikt voor het wassen van niet zo'n vuile kleding, en bespaart energie en water.
Snel 15'		Extra snel programma, geschikt voor het wassen van kleine hoeveelheden licht vuile kleding.
Wol		Voor gebreide stoffen of kledingstukken die veel wol bevatten en die met de hand of in de machine kunnen worden gewassen. Bijzonder zacht wasprogramma om krimpen te vermijden, met langere pauzes in de programma's (het textiel wordt geweekt in wasmiddel).
Anti-allergie		De wasmachine kan bepaalde allergenen doeltreffend verwijderen en tot een anti-allergie-effect komen doordat u een hoge temperatuur van 60 °C selecteert om de kledingstukken te steriliseren.
Stoom		Het wassen met stoom kan worden geselecteerd voor dagelijkse wasbeurten zoals katoen en synthetische stoffen. De stoom kan diep in de vezel doordringen, waarbij bacteriën en ziektekiemen doeltreffend worden verwijderd. Hierdoor krijgen geurtjes geen kans en wordt uw gezondheid beschermd.
Spoelen & Centrifugeren		Extra spoelen en centrifugeren.
Enkel centrifugeren		Extra centrifugeren met instelbare centrifugeersnelheid.
Sportkleding		Het wassen van sportkleding.
20 °C		standaard 20 °C, mogelijk om koud water te selecteren.
Jeans		Speciaal programma voor jeans.
ECO 40-60		standaard 40 °C, niet selecteerbaar, komt overeen met een wasbeurt op ongeveer 40-60 °C.
Intensief		Om betere resultaten te verkrijgen is de wasduur langer.
Katoen		Stevig textiel dat bestand is tegen warmte in katoen of linnen.

Overzicht van de wasprogramma's

Programma	Laadcapaciteit (kg)	Temp. (°C)	Standaardduur
	8,0	Standaard	8,0
Synthetisch	8,0	40	3u17
Gemengd	4,0	40	1u20
Snel 45'	2,0	40	0u45
Snel 15'	2,0	Koud	0u15
Wol	2,0	40	1u07
Anti-allergie	8,0	60	2u09
Stoom	8,0	40	1u47
Spoelen en centrifugeren	8,0	-	0u20
Enkel centrifugeren	8,0	-	0u12
Sportkleding	4,0	20	0u45
20 °C	8,0	20	1u01
Jeans	8,0	30	1u35
ECO 40-60	8,0	-	3u32
Intensief	8,0	40	3u48
Katoen	8,0	40	3u39

OPMERKING : De parameters van deze tabel worden enkel ter info gegeven. De werkelijke parameters kunnen verschillen van de parameters die in bovenstaande tabel vermeld worden.

Reiniging en onderhoud

WAARSCHUWING : Ontkoppel het toestel en draai de kraan dicht alvorens over te gaan tot het onderhoud van het toestel.

Reiniging van de behuizing van het toestel

- Het juiste onderhoud van de wasmachine kan de levensduur verlengen. De oppervlakken kunnen, indien nodig, worden gereinigd met verdunde neutrale niet-schurende detergents. Gebruik bij overlopen een vochtige doek om het water onmiddellijk op te nemen.
- Gebruik nooit scherpe voorwerpen.

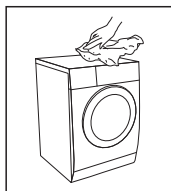

OPMERKING : Mierzuur en verdunde oplosmiddelen hiervan of equivalenten zijn verboden (bijvoorbeeld alcohol, oplosmiddelen of chemische producten, enz.).

Schoonmaken van de trommel

- Het roest dat door metalen elementen in de trommel achterblijft, moet onmiddellijk worden verwijderd met chloorvrije detergents.

- Gebruik nooit staalwol.

OPMERKING : Plaats tijdens het reinigen van de trommel geen wasgoed in het toestel.

Schoonmaken van de deurafdichting en het glas in de deur

- Wrijf na elke wasbeurt over het glas en de afdichtingen om pluisjes en vlekken te verwijderen. Het opstapelen van pluisjes kan lekken veroorzaken.
- Verwijder eventuele knopen, onderdelen en andere voorwerpen uit de afdichting na elke wasbeurt.

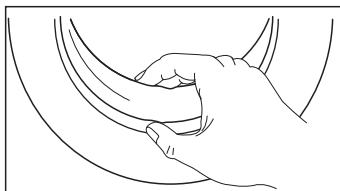

Reiniging van de ingangsfILTER

OPMERKING : De ingangsfILTER dient schoongemaakt te worden wanneer de waterdruk vermindert.

- Reinigen van de filter aan de kraan.
 1. Draai de kraan dicht.
 2. Schroef de toevoerslang van de kraan.

3. Reinig de filter.

4. Sluit de watertoevoerslang opnieuw aan.

• Reiniging van de filter in de wasmachine:

1. Schroef de toevoerslang aan de achterkant van het toestel los.

2. Maak de filter los met een tang met lange punt en plaats deze terug als deze gereinigd is.

3. Gebruik de borstel voor het reinigen van de filter.

4. Sluit de toevoerslang opnieuw aan.

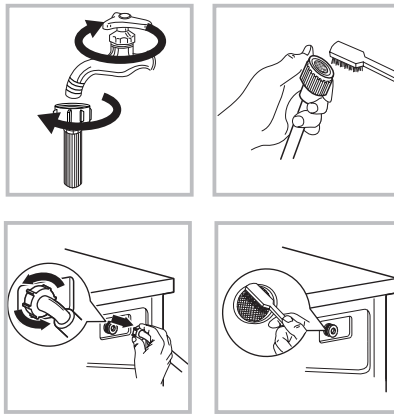

OPMERKING :

- Indien de borstel niet schoon is, kunt u de filter verwijderen om deze apart schoon te maken.
- Sluit de slang opnieuw aan en draai de kraan open.

- Reiniging van het wasmiddelcompartiment

1. Druk naar beneden op de plaats van de pijl op het deksel van het compartiment voor wasverzachter, aan de binnenzijde van de wasmiddellade.
2. Til de tang omhoog en verwijder het deksel van het compartiment voor wasverzachter. Reinig alle compartimenten met water.
3. Plaats het deksel van het compartiment voor wasverzachter terug en duw de lade terug op zijn plaats.

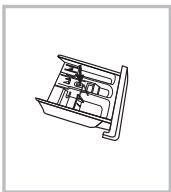

Haal de lade uit het compartiment door op het merkteken A te drukken.



Houd de lade van het compartiment onder de kraan.

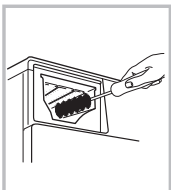

Reinig de binnenzijde van de uitsparing met een tandenborstel.

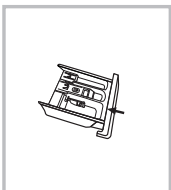

Steek de lade terug in het compartiment.

OPMERKING: Gebruik geen alcohol, oplosmiddel of chemisch product om het toestel schoon te maken.

Reiniging van de filter van de ledigingspomp

WAARSCHUWING :

- Neem uw voorzorgen met warm water!
- Laat de detergensoplossing afkoelen.
- Ontkoppel het toestel om risico's op elektrische schokken vóór het schoonmaken te vermijden.
- De filter van de ledigingspomp filtert de draden en kleine vreemde elementen uit het wasgoed.
- Reinig de filter regelmatig om een optimale werking van de wasmachine te garanderen.

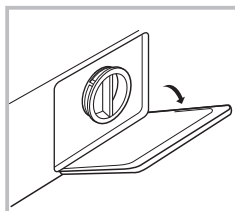

Open het deksel onderaan.

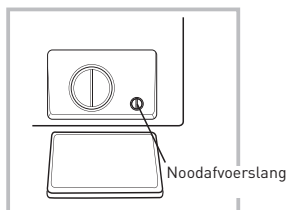

Draai 90°, haal de noodafvoerslang eruit en haal de dop van de slang.

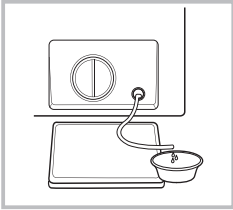

Eens het water eruit gelopen is, plaatst u de afvoerslang terug.

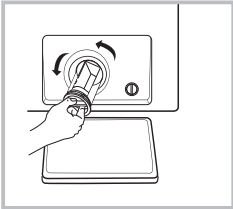

Open de filter door deze in tegenwijzerzin te draaien.

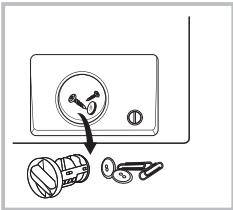

Verwijder vreemde elementen.

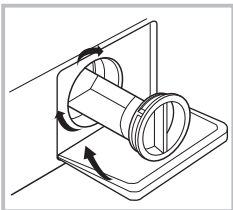

Sluit het deksel onderaan.

WAARSCHUWING :

- Zorg ervoor dat de dop van de toevoerkraan en de noodafvoerslang correct teruggeplaatst worden; de opvulplaatjes dienen aangebracht en afgestemd te worden met de openingsplaatjes, anders kunnen er lekken ontstaan.
- Sommige machines zijn niet uitgerust met een noodafvoerslang; in dat geval kunt u stap 2 en 3 negeren. Draai rechtstreeks aan de knop van de onderste deksel om het water in de kuip te laten lopen.
- Wanneer de machine in werking is, en naargelang het geselecteerde programma, kan de pomp warm water bevatten. Verwijder nooit het deksel van de pomp tijdens een wascyclus, wacht steeds tot de cyclus beëindigd is en de machine leeg is. Wanneer u het deksel terugplaatst, controleer dan of het goed vast zit.

Probleemoplossing

Indien het toestel niet start of stopt tijdens de werking, probeer dan eerst het probleem op te lossen. U kunt ook de klantendienst contacteren.

Beschrijving	Reden	Oplossing
De combi was-droog start niet.	De deur werd niet correct gesloten.	Start het toestel opnieuw op nadat u de deur gesloten hebt. Controleer of er geen enkel kledingstuk het sluiten hindert.
De deur kan niet worden geopend.	De veiligheidsfunctie van het toestel is geactiveerd.	Schakel het toestel uit en start het opnieuw.
Waterlek.	De aansluiting tussen de toevoerslang of de afvoerslang is niet goed vastgedraaid.	Controleer en draai de waterslangen vast. Reinig de afvoerslang.
Er zitten resten van wasmiddel in de lade.	Het detergens werd nat of is samengeklonterd.	Reinig de wasmiddelcompartimenten en wrijf ze droog.
De indicatoren of het scherm licht niet op.	Ontkoppel de machine. De pc-kaart ondervindt een aansluitingsprobleem.	Controleer of de stroomtoevoer actief is en of de stekker goed in het stopcontact zit.
Abnormale geluiden.		Controleer of de bevestigingen (bouten) goed verwijderd werden. Controleer of de machine op een stevige en vlakke ondergrond staat.
E30	De deur werd niet correct gesloten.	Start het toestel opnieuw op nadat u de deur gesloten hebt. Controleer of er geen enkel kledingstuk het sluiten hindert.
E10	Probleem van waterinjectie tijdens het wassen.	Controleer of de waterdruk niet te laag is.
E21	Afpompen van water duurt te lang.	Steek de waterslang goed. Controleer of de filter van de toevoer kraan niet verstopt zit. Controleer of de afvoerslang niet verstopt zit.
E12	Overlopen van water.	Herstart de wasmachine.
EXX	Andere.	Gelieve eerst de procedure opnieuw te proberen. Indien de problemen aanhouden, dient u de helpdesk te contacteren.

OPMERKING : Zet na controle het toestel opnieuw aan. Indien het probleem blijft aanhouden of indien het scherm andere nieuwe foutcodes weergeeft, dient u de klantendienst te contacteren.

¡Muchas gracias!

Muchas gracias por haber elegido nuestro producto BELLAVITA. Seleccionados, testados y recomendados por ELECTRO DEPOT, los productos de la marca BELLAVITA le garantizan una facilidad de uso, un rendimiento eficaz y una calidad impecable.

Con este dispositivo puede estar seguro de que siempre quedará satisfecho al utilizarlo. Bienvenido a ELECTRO DEPOT.

Visite nuestra página web: www.electrodepot.es



ELECTRO DEPOT

A

**Antes de utilizar el
aparato**

Descripción del aparato

B

**Descripción del
aparato**

Instalación
Funcionamiento

C

**Utilización del
aparato**

Limpieza y mantenimiento
Resolución de problemas

Descripción del aparato

- | | | | |
|---|----------------------------|---|--------------------------|
| 1 | Tubo de entrada de agua | 6 | Cable de alimentación |
| 2 | Distribuidor de detergente | 7 | Tambor |
| 3 | Puerta | 8 | Compartimento del filtro |
| 4 | Tapa superior | 9 | Tubo de evacuación |
| 5 | Panel de control | | |

OBSERVACIÓN : El esquema del aparato se suministra a título indicativo exclusivamente, consulte el producto real.

Accesorios

- | | |
|----|-----------------------------------|
| 10 | Tapones de transporte |
| 11 | Tubo de alimentación de agua fría |
| 12 | Manual del propietario |

Instalación

Lugar de instalación

ADVERTENCIA:

- ¡Es importante garantizar una buena estabilidad para evitar que el aparato se tambalee!
- Asegúrese de que el aparato no esté posado sobre el cable de alimentación.

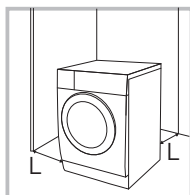

Ancho \geq 20 mm

- Antes de instalar el aparato, seleccione una ubicación que tenga las siguientes características :
1. Una superficie rígida, seca y plana.
 2. Lejos de la luz directa del sol.
 3. Una ventilación suficiente.
 4. Una temperatura ambiente superior a 0 °C.
 5. Lejos de fuentes de calor, especialmente el carbón o el gas.

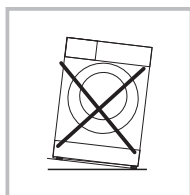

Desembalado de la lavadora**ADVERTENCIA:**

- Los materiales del embalaje (por ejemplo, los plásticos y el poliestireno) pueden resultar peligrosos para los niños.
- ¡Pueden provocar la asfixia! Mantenga todos los embalajes lejos del alcance de los niños.

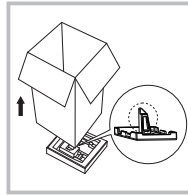

1. Retire la caja de cartón y el embalaje de poliestireno.
2. Levante la lavadora secadora y retire el embalaje de la base. Asegúrese de retirar el pequeño triángulo de espuma al mismo tiempo que la parte inferior del embalaje. Si no es el caso, tumbé el aparato sobre un lado y luego retire manualmente el pequeño trozo de espuma situado bajo el aparato.
3. Retire la cinta adhesiva que protege el cable de alimentación eléctrica y el tubo de evacuación.
4. Retire el tubo de entrada del tambor.

Retirada de los pernos de transporte**ADVERTENCIA:**

- Debe retirar los pernos de transporte situados en la parte trasera del aparato antes de utilizarlo.
- Necesitará de nuevo estos pernos de transporte si vuelve a desplazar el aparato; guárdelos en un lugar seguro.

Para retirar estos pernos, siga las siguientes etapas:

1. Desatornille los 4 pernos con una llave y luego retírelos.
2. Tape los orificios con los tapones de transporte.

3. Conserve los pernos de transporte en un lugar seguro por si tiene que volver a utilizarlos posteriormente.

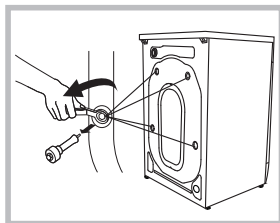

Nivelado de la lavadora

ADVERTENCIA :

- Las contratuercas de las cuatro patas deben estar bien apretadas contra el cuerpo del aparato.

1. Compruebe que las patas estén bien fijadas al aparato. Si no es el caso, gírelas hasta su posición inicial y apriete las tuercas.

2. Desenrosque la contratuerca y gire la pata hasta que esté correctamente en contacto con el suelo.

3. Ajuste las patas y bloquéelas con una llave; asegúrese de que el aparato se queda estable.

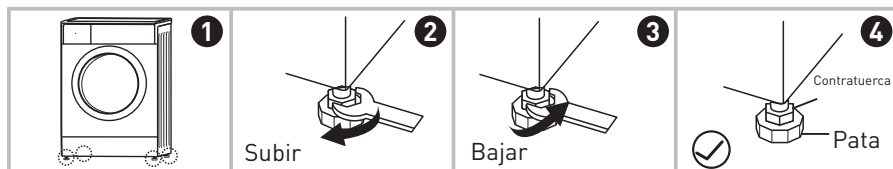

Conexión del tubo de alimentación de agua

ADVERTENCIA:

- Para evitar cualquier fuga o daños provocados por el agua, ¡siga las instrucciones de este capítulo!
- No doble, aplaste, modifique ni corte el tubo de entrada de agua.

Conecte el tubo de entrada de la forma indicada. El tubo de entrada puede conectarse de dos maneras:

1. Conexión del tubo de entrada de agua a un grifo normal.



• Afloje la tuerca de ajuste y los cuatro pernos

• Apriete la tuerca de ajuste

• Presione el anillo de deslizamiento, introduzca el tubo de entrada de agua en la base de conexión

• Conexión finalizada.

2. Conexión del tubo de entrada a una llave de paso.

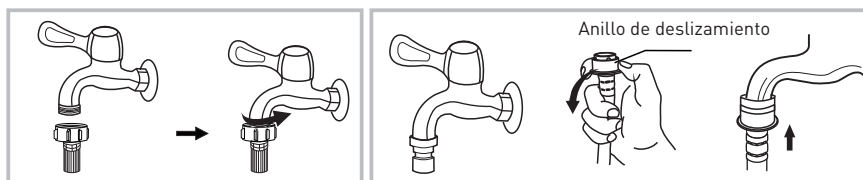

• Grifo roscado y tubo de entrada

• Grifo especial para lavadora

Conecte el otro extremo del tubo de entrada en la válvula de alimentación situada en la parte trasera del aparato y apriete firmemente el tubo en el sentido de las agujas de un reloj.

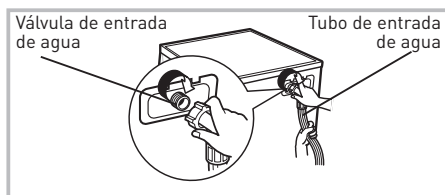

Tubo de evacuación**ADVERTENCIA:**

- No doble ni alargue el tubo de evacuación.
- Coloque correctamente el tubo de evacuación para evitar cualquier fuga de agua.

Existen dos posibilidades para colocar el extremo del tubo de evacuación:

1. Colóquelo en la cubeta de agua.

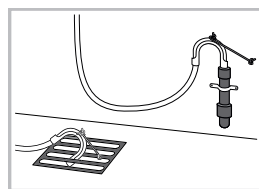
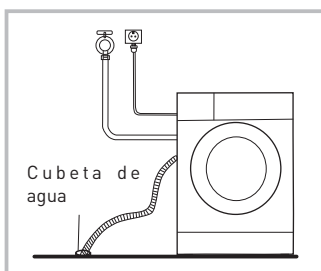

2. Conecte el extremo del tubo al conducto de vaciado del fregadero.

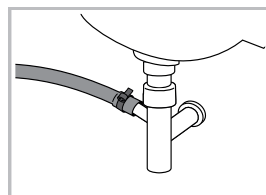
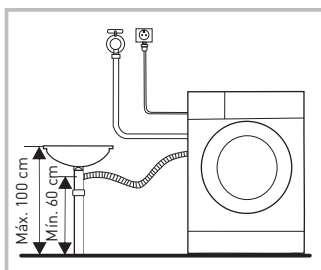

OBSERVACIÓN : Si el aparato incluye un soporte para el tubo de evacuación, instálelo de la siguiente forma.

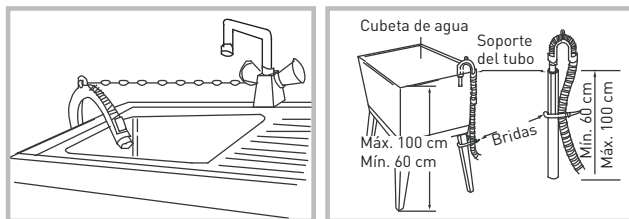
**ADVERTENCIA:**

- Cuando instale el tubo de evacuación, fíjelo correctamente con una cuerda.
- Si el tubo de evacuación es demasiado largo, no intente colocarlo en la lavadora; esto podría provocar ruidos anormales.

Funcionamiento

Utilización rápida

ADVERTENCIA:

- Antes de iniciar un programa de lavado, asegúrese de que el aparato esté correctamente instalado.
- Antes de iniciar un programa de lavado por primera vez, inicie un programa de lavado completo sin prendas en el tambor de la siguiente manera.

Calibración

Se recomienda calibrar la lavadora para conseguir mejores resultados.

1. Vacíe la lavadora;
2. Enchufe el aparato;
3. Encienda la lavadora y pulse «Velocidad» y luego «Inicio diferido» al mismo tiempo durante 10 segundos. El código « t19 » aparece;
4. Pulse  para lanzar la lavadora y espere a que el código « **** » se muestre.

1. Antes del lavado

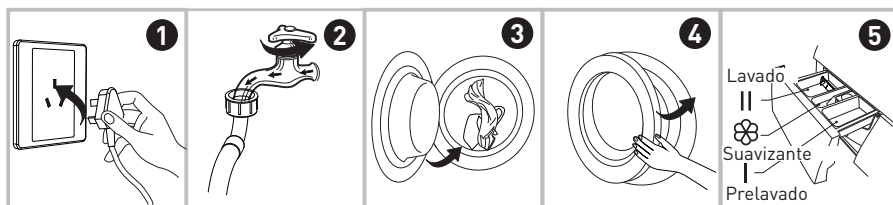

• Enchufe el aparato

• Abra el grifo

• Cargue el aparato

• Cierre la puerta

• Añada el detergente

OBSERVACIÓN : Se recomienda añadir detergente en el «compartimento I» si ha seleccionado la función de prelavado.

2. Lavado

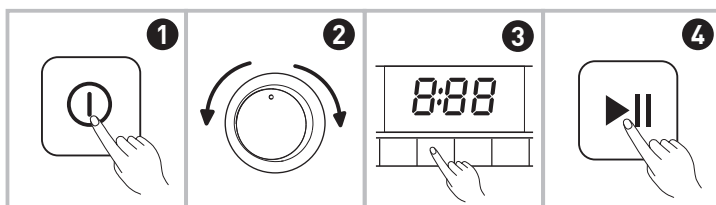

• Ponga el aparato en funcionamiento

• Seleccione un programa

• Seleccione una función o el ajuste por defecto

• Inicie el lavado

OBSERVACIÓN :

1. Si deja el ajuste por defecto, puede ignorar el paso 3.
2. La imagen que representa los botones de las funciones se suministra a título indicativo únicamente, consulte el producto real.

3. Al final del lavado

Suena una alarma o se muestra la palabra «Fin».

Antes de cada lavado

• La lavadora debe usarse en un lugar donde la temperatura ambiente se sitúe entre 0 y 40°C. Por debajo de los 0°C, la válvula de entrada y el sistema de desagüe pueden estropearse. Si el aparato está instalado en un lugar donde la temperatura alcanza o pasa por debajo de los 0 °C, debe desplazarse a un lugar con temperaturas ambientales normales para asegurarse, antes de utilizar el aparato, de que el tubo de entrada de agua y el tubo de evacuación no estén congelados.

• Compruebe las etiquetas y las explicaciones de los detergentes utilizados antes de comenzar a lavar la ropa. Utilice detergentes con ninguna o poca espuma, adaptados para un lavado en la lavadora.

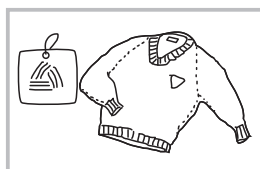

Compruebe las etiquetas

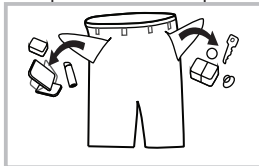

Retire todos los objetos de los bolsillos

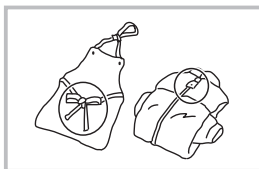

Anude las correas largas, cierre las cremalleras o los botones

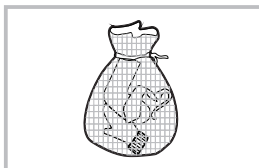

Coloque las prendas pequeñas en una funda de almohada

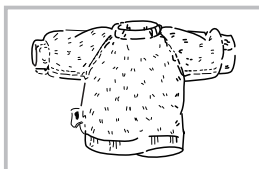

Dede la vuelta a los tejidos a los que le salen bolitas fácilmente o con fibras largas

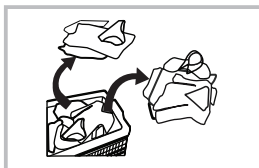

Separe las prendas de tejidos diferentes

ADVERTENCIA:

- Si solo lava una prenda, se podría generar una importante excentricidad y activar una alerta debido a un gran desequilibrio. Por ello, se recomienda añadir una o dos prendas para que se laven todas juntas y permitan que la evacuación de agua sea óptima.
- No lave prendas que hayan estado en contacto con queroseno, gasolina, alcohol o cualquier otra sustancia inflamable.

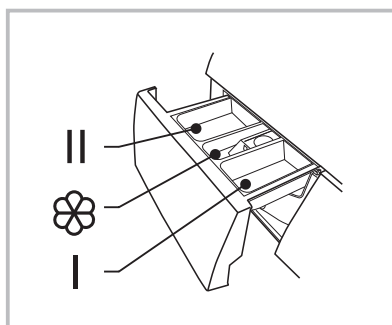
Compartimento de detergente

Tire del cajón dispensador

I Detergente de prelavado

II Detergente de lavado

☼ Suavizante

ADVERTENCIA:

- Conviene añadir únicamente detergente en el «compartimento I» si ha seleccionado la función de prelavado.

Programa	I	II	☼
Sintético	<input type="radio"/>	<input checked="" type="radio"/>	<input type="radio"/>
Mixto	<input type="radio"/>	<input checked="" type="radio"/>	<input type="radio"/>
Rápido 45 min	<input type="radio"/>	<input checked="" type="radio"/>	<input type="radio"/>
Rápido 15 min		<input checked="" type="radio"/>	<input type="radio"/>
Lana		<input checked="" type="radio"/>	<input type="radio"/>
Antialergia	<input type="radio"/>	<input checked="" type="radio"/>	<input type="radio"/>
Tratamiento vapor	<input type="radio"/>	<input checked="" type="radio"/>	<input type="radio"/>
Aclarado y Centrifugado			<input type="radio"/>
Centrifugado únicamente			
Ropa de deporte	<input type="radio"/>	<input checked="" type="radio"/>	<input type="radio"/>
20 °C		<input checked="" type="radio"/>	<input type="radio"/>
Vaqueros	<input type="radio"/>	<input checked="" type="radio"/>	<input type="radio"/>
ECO 40-60		<input checked="" type="radio"/>	<input type="radio"/>
Intensivo		<input checked="" type="radio"/>	<input type="radio"/>
Algodón	<input type="radio"/>	<input checked="" type="radio"/>	<input type="radio"/>

● Obligatorio ○ Opcional

OBSERVACIÓN :

- Si el detergente o el aditivo presentan un aspecto aglomerado o espeso, se recomienda utilizar un poco de agua para diluirlo antes de verterlo en el compartimento de detergente para no obstruir el orificio del compartimento de detergente y que desborde cuando se llena de agua.
- Elija el tipo de detergente adaptado a las distintas temperaturas de lavado para obtener un rendimiento óptimo y consumir a menor cantidad de agua y energía posible.

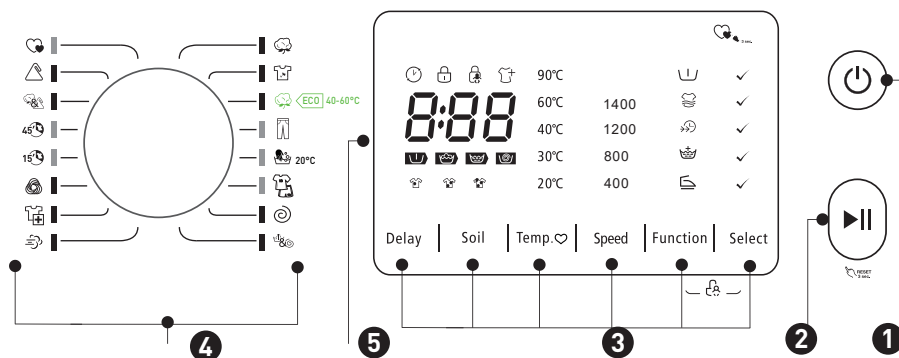
Panel de control

OBSERVACIÓN : La imagen se suministra a título indicativo únicamente, consulte el producto real.

1 Encendido/Apagado

Permite encender o apagar el aparato.

2 Inicio/Pausa

Pulse este botón para comenzar o interrumpir el ciclo de lavado.

3 Opciones

Las opciones le permiten seleccionar las funciones suplementarias; estas se encienden una vez seleccionadas.

4 Programas

Disponibles según el tipo de ropa.

5 Pantalla

La pantalla de visualización muestra los ajustes, el tiempo restante estimado, las opciones así como los mensajes del estado de su lavadora. La visualización permanece visible a lo largo de todo el ciclo.

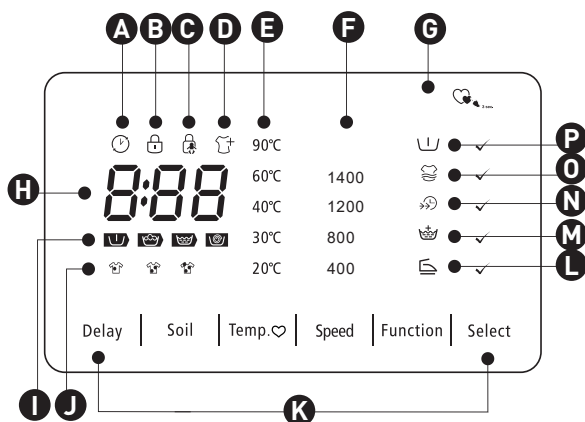

A Inicio diferido

B Bloqueo de la puerta

C Seguridad infantil

D Añadir ropa

E Temp.

F Velocidades

G Mi ciclo

- H** Duración del lavado
125
- Tiempo diferido
2h
- Error
E20
- Fin
End

I Prelavado-Lavado-Aclarado-Centrifugado

J Nivel de suciedad

K Opciones

L Antiarrugas

M Aclarado adicional

N Lavado rápido

O Lavado adicional

P Prelavado

Opciones

Delay

Inicio diferido

Ajuste de la función de inicio diferido:

1. Seleccione un programa;
2. Pulse el botón de inicio diferido para elegir el tiempo (el tiempo para el inicio diferido está comprendido entre 0 y 24 horas);
3. Pulse el botón [Inicio/Pausa] para lanzar el inicio diferido.



Elija el programa Ajuste la hora de inicio Pulse Inicio

Anulación de la función de inicio diferido:

Pulse el botón [Inicio diferido] hasta que se muestre el valor 0h. Se recomienda pulsar este botón antes de iniciar el programa. Si el programa ya ha comenzado, se recomienda detener el programa para ajustar un nuevo inicio diferido.

Soil

Suciedad

La duración del lavado aumentará o disminuirá según si selecciona esta función.

ADVERTENCIA:

Si se corta la corriente cuando el aparato esté en funcionamiento, un dispositivo especial de memoria graba el programa seleccionado. Cuando se restablece la corriente, el programa continuará su curso.

**Prelavado**

La función de prelavado permite un lavado adicional antes del lavado principal. Es adecuado para eliminar la suciedad en la superficie de las prendas. Debe introducir detergente en el compartimento (I) cuando seleccione esta función.

**Lavado adicional**

Cuando seleccione esta función, el aparato llevará a cabo un lavado adicional.

**Lavado rápido**

Esta función permite disminuir el tiempo del lavado.

**Aclarado adicional**

Cuando seleccione esta función, el aparato llevará a cabo un aclarado adicional.

**Mi ciclo**

Permite memorizar el programa utilizado con más frecuencia. Después de haber elegido el programa y ajustado las opciones, pulse el botón [Temp.] durante 3 segundos antes de lanzar el lavado. El aparato lleva configurado el programa Algodón por defecto.

**Antiarrugas**

La función antiarrugas permite obtener ropa menos arrugada.



Añadir ropa

Esta operación se puede realizar durante el lavado. Cuando el tambor está aún dando vueltas, a alta temperatura, y queda una gran cantidad de agua, es imposible forzar la apertura de la puerta, ya que podría ser peligroso. Pulse el botón [Inicio/Pausa] durante 3 segundos para utilizar esta función y añadir prendas durante el ciclo. Siga los siguientes pasos:

1. Espere a que el tambor deje de dar vueltas.
2. La puerta se desbloquea.
3. Añada las prendas y luego cierre la puerta y pulse el botón [Inicio/Pausa].



Pulse [Inicio/Pausa] durante 3 segundos Añada ropa Inicio



Seguridad infantil

Evite que los niños manipulen el aparato.



Pulse Función y Seleccionar durante 3 segundos hasta que la alarma suene más lentamente.

ADVERTENCIA:

Cuando la seguridad infantil se activa y el programa se inicia, el indicador de seguridad infantil se inicia y el código correspondiente, así como el tiempo restante se muestran en la pantalla intermitentemente cada 0,05 segundos. Si pulsa los otros botones, el indicador de seguridad infantil parpadeará durante 3 segundos. Al finalizar el programa, los códigos CL y FIN se muestran intermitentemente durante 10 segundos cada 0,5 segundos y luego el indicador de seguridad infantil parpadea durante 3 segundos.

- La única manera de desbloquear la seguridad infantil consiste en pulsar simultáneamente los dos botones, incluso los botones Parar, Apagar, Fin del programa.
- La seguridad infantil bloquea todos los botones exceptuando el botón de Alimentación y Seguridad Infantil.
- Desbloquee la seguridad infantil antes de seleccionar un programa y de lanzar el lavado.

Otras funciones

Temp.

Temp.

Pulse este botón para ajustar la temperatura (en frío, 20 °C, 30 °C, 40 °C, 60 °C, 90 °C).

Function

Confirmación de opción

Seleccione la función Prelavado, Aclarado adicional, Lavado adicional, Lavado de noche o Antiarrugas.

Select

Confirmación de opción

Permite confirmar la selección de las funciones Prelavado, Aclarado adicional, Lavado rápido, Lavado adicional o Antiarrugas.

Speed

Velocidades

Pulse este botón para modificar la velocidad.

1.400 : 0-400-800-1.200-1.400

Programa	Velocidad por defecto (r.p.m.)
Sintético	1.200
Mixto	800
Rápido 45 min	800
Rápido 15 min	800
Lana	800
Antialergia	800
Tratamiento vapor	800
Aclarado y Centrifugado	800
Centrifugado únicamente	800
Ropa de deporte	800
20 °C	800
Vaqueros	800
ECO 40-60	1.400
Intensivo	800
Algodón	1.400

Programas

Dispone de los siguientes programas en función del tipo de ropa.















Programas		
Sintético		Lavado de artículos sintéticos, por ejemplo: camisas, chaquetas, prendas compuestas de mezclas de tejidos. Para el lavado de prendas de punto, debe reducir la cantidad de detergente; como las mallas del tejido están sueltas favorecen la formación de espuma. Ropa sólida y resistente al calor de algodón o lino.
Mixto		Mezcla de ropa de algodón y de prendas sintéticas.
Rápido 45 min		Este programa sirve para lavar ropa poco sucia, y ahorra energía, agua y tiempo de lavado.
Rápido 15 min		Otro programa extrarrápido, apropiado para pequeñas cantidades de ropa ligeramente sucia.
Lana		Prendas de lana o tejidos con mucha lana, lavables a mano o a máquina. Programa de lavado especialmente suave para evitar el encogimiento, con pausas en el programa más largas (los tejidos reposan en el líquido del lavado).
Antialergia		La lavadora puede eliminar eficazmente algunos alérgenos y conseguir un efecto antialergias seleccionando una temperatura alta de 60 °C para la esterilización.
Tratamiento vapor		El tratamiento vapor puede seleccionarse para los lavados del día a día como el algodón y los materiales sintéticos. El vapor puede penetrar en profundidad en la fibra, eliminando eficazmente las bacterias y los gérmenes, impidiendo los olores y protegiendo su salud.
Aclarado y Centrifugado		Aclarado y centrifugado adicionales.
Centrifugado únicamente		Centrifugado adicional con velocidad de centrifugado seleccionable.
Ropa de deporte		Lavado de la ropa de deporte.
20 °C		20 °C por defecto, selección de agua fría posible.
Vaqueros		Programa especial para los tejidos vaqueros.
ECO 40-60		40 °C por defecto, no seleccionable, sirve para un lavado de aproximadamente 40 °C-60 °C.
Intensivo		Para obtener mejores resultados, el tiempo de lavado es más largo.
Algodón		Ropa sólida y resistente al calor de algodón o lino.

Tabla de programas de lavado

Programa	Carga (kg)	Temp. (°C)	Duración por defecto
	8,0	Por defecto	8,0
Sintético	8,0	40	03:17 h
Mixto	4,0	40	01:20 h
Rápido 45 min	2,0	40	00:45 h
Rápido 15 min	2,0	En frío	00:15 h
Lana	2,0	40	01:07 h
Antialergia	8,0	60	02:09 h
Tratamiento vapor	8,0	40	01:47 h
Aclarado y centrifugado	8,0	-	00:20 h
Centrifugado únicamente	8,0	-	00:12 h
Ropa de deporte	4,0	20	00:45 h
20°C	8,0	20	01:01 h
Vaqueros	8,0	30	01:35 h
ECO 40-60	8,0	-	03:32 h
Intensivo	8,0	40	03:48 h
Algodón	8,0	40	03:39 h

OBSERVACIÓN : Los parámetros de esta tabla se suministran a título indicativo exclusivamente. Los parámetros reales pueden ser distintos de los parámetros indicados en la tabla de arriba.

Limpeza y mantenimiento

ADVERTENCIA : Antes de comenzar el mantenimiento del aparato, desenchúfelo y cierre el grifo.

Limpeza del cuerpo del aparato

- Un mantenimiento adecuado de la lavadora puede prolongar su vida útil. Las superficies pueden limpiarse con detergentes neutros no abrasivos diluidos, si fuese necesario. En caso de desbordamiento, utilice un paño húmedo para absorber rápidamente el agua.

- No utilice nunca objetos con punta.

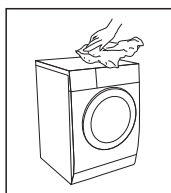

OBSERVACIÓN : El ácido fórmico y sus solventes diluidos o equivalentes están prohibidos (por ejemplo, el alcohol, los solventes o los productos químicos, etc.).

Limpeza del tambor

- Hay que eliminar rápidamente el óxido que los elementos metálicos dejan en el tambor utilizando detergentes sin cloro.

- No utilice nunca estropajos de acero.

OBSERVACIÓN : No introduzca ropa en la lavadora mientras limpia el tambor.

Limpieza de la junta y del cristal de la puerta

- Limpie el cristal y las juntas después de cada lavado para retirar las pelusas y las manchas. Si se acumulan muchas pelusas podrían provocar fugas.
- Retire los posibles botones, monedas y otros objetos de la junta después de cada lavado.

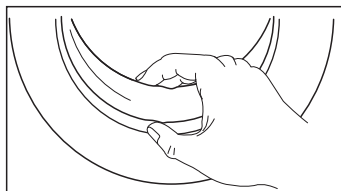

Limpieza del filtro de entrada

OBSERVACIÓN : El filtro de entrada debe limpiarse si disminuye la presión de agua.

- Limpieza del filtro a nivel del grifo.
 1. Cierre el grifo.
 2. Retire el tubo de entrada de agua del grifo.

3. Limpie el filtro.
 4. Conecte de nuevo el tubo de entrada de agua.
- Limpieza del filtro en el interior de la lavadora :
 1. Desenrosque el tubo de entrada de agua en la parte trasera del aparato.
 2. Saque el filtro utilizando unos alicantes de punta y vuelva a instalarlo una vez limpio.
 3. Utilice el cepillo para limpiar el filtro.
 4. Vuelva a conectar el tubo de entrada de agua.

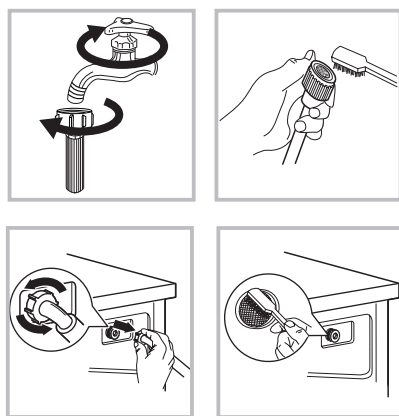
**OBSERVACIÓN :**

- Si el cepillo no está limpio, puede retirar el filtro para limpiarlo de forma separada.
- Vuelva a conectar el tubo y abra el grifo.

- Limpieza del compartimento de detergente

1. Presione hacia abajo sobre la flecha situada en la tapa del compartimento de suavizante, en el interior del cajón de detergente.
2. Levante la pinza y retire la tapa del compartimento de suavizante. Limpie todos los compartimentos con agua.
3. Vuelva a colocar la tapa del compartimento de suavizante y empuje el cajón hasta su lugar.

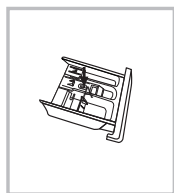

Extraiga el cajón del compartimento pulsando en la marca A

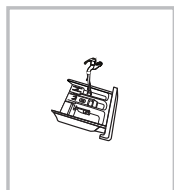

Enjuague el cajón del compartimento con agua

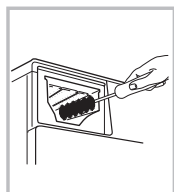

Limpie el interior del refuerzo con un cepillo de dientes

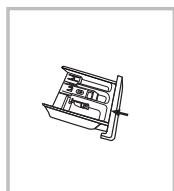

Vuelva a colocar el cajón en el compartimento

OBSERVACIÓN : No utilice alcohol, disolvente ni productos químicos para limpiar su lavadora.

Limpieza del filtro de la bomba de evacuación

ADVERTENCIA :

- ¡Tenga cuidado con el agua caliente!
- Deje que la solución de detergente se enfríe.
- Desenchufe el aparato para evitar cualquier riesgo de descarga eléctrica antes de limpiarlo.
- El filtro de la bomba de evacuación filtra los hilos y los pequeños cuerpos extraños procedentes del lavado.
- Limpie el filtro periódicamente para garantizar un funcionamiento óptimo de la lavadora.

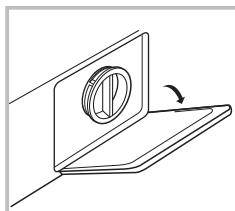

Abra la tapa inferior

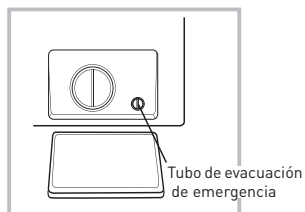

Gírela 90° y extraiga el tubo de vaciado de emergencia y luego retire el tapón del tubo

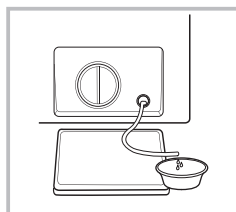

Una vez que el agua haya salido, vuelva a colocar en su lugar el tubo de vaciado

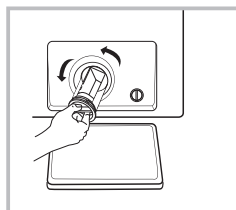

Abra el filtro girándolo en el sentido contrario a las agujas del reloj

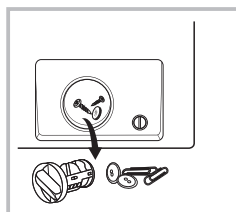

Retire los cuerpos extraños

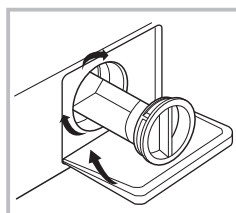

Cierre la tapa inferior

ADVERTENCIA:

- Asegúrese de que el tapón de la válvula y el tubo de evacuación de emergencia estén correctamente instalados; las placas con tapón deben introducirse alineándolas con las placas con orificio, si no, podría haber fugas.
- Algunas lavadoras no están equipadas con un tubo de evacuación de emergencia ; en ese caso, se pueden ignorar los pasos 2 y 3. Gire directamente el tapón de la tapa inferior para dejar que el agua salga al cubo.
- Cuando el aparato esté en funcionamiento y según el programa seleccionado, puede que la bomba contenga agua caliente. No retire nunca la tapa de la bomba durante un ciclo de lavado, espere siempre que el aparato haya terminado su ciclo y esté vacío. Cuando vuelva a colocar la tapa, asegúrese de que esté correctamente colocada.

Resolución de problemas

Si el aparato no se pone en funcionamiento o se detiene a mitad de un programa, intente primero encontrar una solución al problema. Si no lo soluciona, contacte con el servicio de postventa.

Descripción	Razón	Soluciones
La lavadora secadora no se pone en marcha.	No se ha cerrado bien la puerta.	Vuelva a poner el aparato en funcionamiento después de haber cerrado la puerta. Compruebe que ninguna prenda impida el cierre.
No se puede abrir la puerta.	La función de seguridad del aparato está activada.	Desenchufe el aparato y luego vuelva a ponerlo en marcha.
Fuga de agua.	La conexión entre el tubo de entrada o el tubo de evacuación no está bien ajustada.	Compruébelo y apriete mejor los tubos de agua. Limpie el tubo de evacuación.
Presencia de residuos de detergente en el cajón.	El detergente se ha humedecido o se ha aglomerado.	Limpie y seque los compartimentos de detergente.
Los indicadores o la pantalla no se encienden.	Desenchufe el aparato. La tarjeta PC tiene un problema de conexión.	Asegúrese de que hay corriente eléctrica y de que el enchufe esté bien puesto.
Ruidos anormales.		Compruebe que las fijaciones (pernos) se han retirado correctamente. Compruebe que el aparato esté instalado en una superficie sólida y plana.
E30	No se ha cerrado bien la puerta.	Vuelva a poner el aparato en funcionamiento después de haber cerrado la puerta. Compruebe que ninguna prenda impida el cierre.
E10	Problema de entrada de agua durante el lavado.	Compruebe que la presión de agua no es demasiado baja.
E21	Vaciado de agua demasiado largo.	Ponga derecho el tubo de agua. Compruebe que el filtro de la válvula de entrada no esté obstruido. Compruebe que el tubo de evacuación no esté obstruido.
E12	El agua se desborda.	Vuelva a poner en marcha la lavadora.
EXX	Otros.	Vuelva a realizar el procedimiento de nuevo. Si los problemas persisten, contacte al servicio de asistencia técnica.

OBSERVACIÓN : Después de realizar la comprobación, encienda el aparato. Si el programa persiste o si la pantalla vuelve a indicar otros códigos de error, contacte con el servicio postventa.