

# Qilive



## Combine refrigerator Q.6950

- FR** Réfrigérateur combiné
- ES** Frigorífico combi
- PT** Frigorífico combinado
- PL** Chłodziarko-zamrażarka
- HU** Kombinált hűtőszekrény
- RO** Combină frigorifică
- RU** Комбинированный холодильник
- UA** Комбінований холодильник

<b>EN</b>	<b>User manual</b>	P. 5
<b>FR</b>	<b>Manuel d'utilisation</b>	P. 18
<b>ES</b>	<b>Manual del usuario</b>	P. 32
<b>PT</b>	<b>Manual do utilizador</b>	P. 46
<b>PL</b>	<b>Instrukcja użytkownika</b>	S. 61
<b>HU</b>	<b>Használati útmutató</b>	76 o.
<b>RO</b>	<b>Manual de utilizare</b>	P. 90
<b>RU</b>	<b>Руководство пользователя</b>	C. 105
<b>UA</b>	<b>Посібник користувача</b>	C. 121

EN

FR

ES

PT

PL

HU

RO

RU

UA

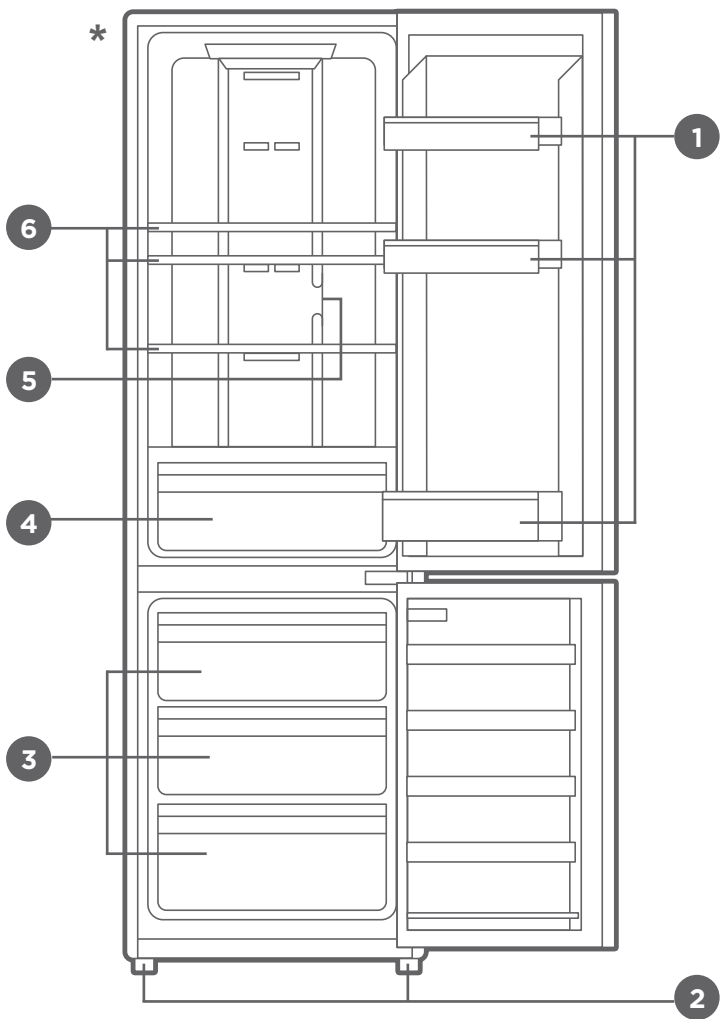

EN

FR

ES

PT

PL

HU

RO

RU

UA

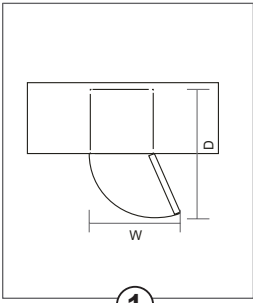

1

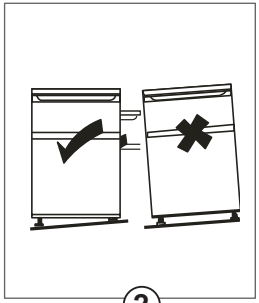

2

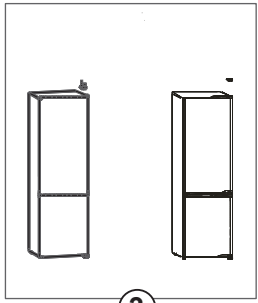

3

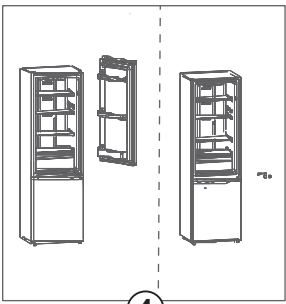

4

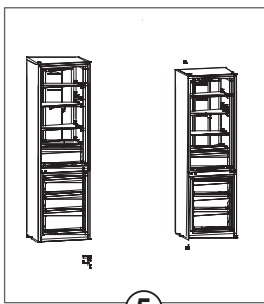

5

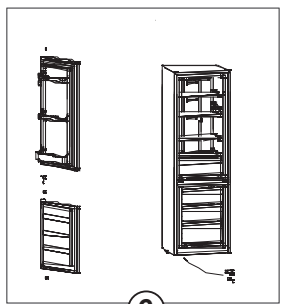

6

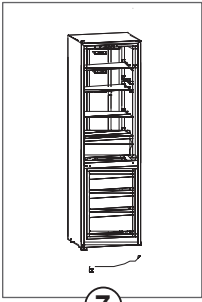

7

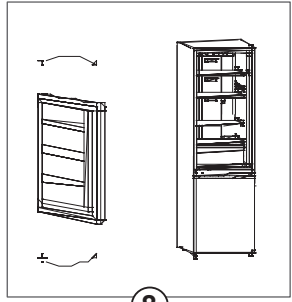

8

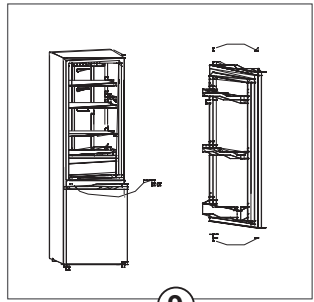

9

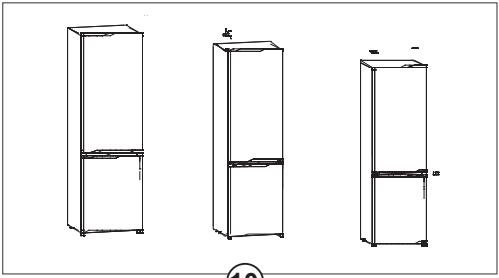

10

## TABLE OF CONTENTS:

1. SAFETY INFORMATION	P. 5
2. TECHNICAL DATA	P. 10
3. DESCRIPTION	P. 10
4. INSTALLATION	P. 10
5. USE	P. 12
6. MAINTENANCE AND CLEANING	P. 14
7. TROUBLESHOOTING	P. 16
8. TIPS FOR ENERGY SAVING	P. 16
9. WARRANTY AND LIMITATIONS OF LIABILITY	P. 17

### 1. SAFETY INFORMATION

Before using this electrical appliance, read the instructions below and keep these instructions for future reference:

1. This appliance can be used by children aged from 8 years and above and persons with reduce physical, sensory or mental capabilities or lack of experience and knowledge if they have been given supervision or instruction concerning the use of the appliance in a safe way and understand the hazards involved.
2. Children shall not play with the appliance.
3. Cleaning and user maintenance shall not be made by children without supervision.
4. This appliance is intended to be used in household and similar applications such as
  - staff kitchen areas in shops, offices and other working environments;
  - farm houses and by clients in hotels, motels and other residential type environments;
  - bed and breakfast type environments;
  - catering and similar non-retail applications.
5. This product is a household refrigerator and shall be only suitable for the storage of food and beverage. According to national standards, household refrigerators shall not be used for other purposes, such as storage of blood, drugs or biological products.

6. Warning: When positioning the appliance, ensure the supply cord is not trapped or damaged.
7. The appliance cannot be built into furniture, wall or similar locations.
8. Before connecting the appliance to an electrical outlet, make sure that the local power supply corresponds to that indicated on the rating label affixed to the appliance.
9. A special plug is installed to the power cable of your appliance. This plug must be plugged into a grounded wall outlet with at least 16 A. If you should not have such a wall outlet, have it installed by a qualified electrician.
10. Warning – Do not damage the refrigerant circuit.
11. The refrigerant gas R600a that is contained in the refrigerator is a natural gas. It is not harmful to the environment, but combustible. It is therefore important to transport and install your refrigerator carefully so as not to damage the refrigerant ducts. In the event of a gas leak, avoid contact with nearby flames or fires and ventilate the room.
12. Risk of electric shock! Do not try to repair the appliance yourself. In case of malfunction, repairs must be carried out by qualified personnel.
13. If the supply cord is damaged, it must be replaced by the manufacturer, its service agent or similarly qualified persons in order to avoid a hazard.
14. Warning – Keep ventilation openings, in the appliance enclosure or in the built-in structure, clear of obstruction.
15. Warning – Do not use mechanical devices or other means to accelerate the defrosting process, other than those recommended by the manufacturer.
16. Warning – Do not use electrical appliances inside the food storage compartments of the appliance, unless they are of the type recommended by the manufacturer.

17. Do not store explosive substances such as aerosol cans with a flammable propellant in this appliance.
18. Do not put flammable, explosive, volatile and highly corrosive items in the refrigerator to prevent damages to the product or fire accidents.
19. Do not place flammable items near the refrigerator to avoid fires.
20. Do not place items such as bottled or sealed container of fluid such as bottled beers and beverages in the freezer compartment to prevent bursts and other losses.
21. The appliance has to be unplugged after use and before carrying out user maintenance on the appliance.
22. Tips for cleaning the appliance can be found in the “MAINTENANCE AND CLEANING” chapter.
23.  This marking indicates that this product should not be disposed with other household wastes throughout the EU. To prevent possible harm to the environment or human health from uncontrolled waste disposal, recycle it responsibly to promote the sustainable reuse of material resources. To return your used device, please use the return and collection systems or contact the retailer where the product was purchased. They can take this product for environmental safe recycling.
24. Dispose of the appliance according to local regulations as it uses flammable blowing gas and refrigerant.
25. Before scrapping the appliance, remove the doors to prevent children from becoming trapped.
26. Risk of suffocation! Keep all packaging materials out of the reach of children and babies!
27. Recycle packaging materials in accordance with regulations. Ask your local authorities where collection centres or waste disposal centres are located.
28. In order to prevent children from being locked inside the appliance, keys for doors and lids must be kept

out of the reach of children and not in the vicinity of the appliance.

29. To avoid contamination of food, follow the instructions below:

- Opening the door for long periods can cause a significant increase of the temperature in the compartments of the appliance.
- Regularly clean surfaces that may come into contact with food and accessible drainage systems.
- Clean water tanks if they have not been used for 48 h; flush the water system connected to a water supply if water has not been drawn for 5 days.\*
- Store raw meat and fish in suitable containers in the refrigerator to ensure that it does not come into contact with or drip onto other food.

30. Two-star **\*\*** frozen-food compartments are suitable for storing pre-frozen food, storing or making ice-cream and making ice cubes.\*

- One **\***, two **\*\***, three-star **\*\*\*** and four-star **\*\*\*\*** compartments are not suitable for freezing fresh food.\*
- If the refrigerating appliance is left empty for long periods, switch off, defrost, clean, dry, and leave the door open to prevent mould developing within the appliance.
- For appliances without a 4-star compartment: this refrigerating appliance is not suitable for freezing food.\*

\*Please confirm applicability according to your product compartment type.

31. For freestanding appliances: this refrigerating appliance is not intended to be used as a built-in appliance.

32. Any replacement or maintenance of the LED lamps must be completed by the manufacturer, its service agent or similar qualified person.

33. This product contains a light source of energy



efficiency class (F).

34. Children aged 3 to 8 years may load and unload the appliance.
35. **WARNING:** Do not locate multiple portable socket outlets or portable power supplies at the rear of the appliance.
36. All accessories, such as drawers, shelves, balconies, should be kept there for lower energy consumption.
37. Any replacement or maintenance of the LED lamps is intended to be made by the manufacturer, its service agent or a similarly qualified person.



This symbol shows that this appliance used a flammable refrigerant. If the refrigerant is leaked and exposed to an external ignition source, there is a risk of fire.



This symbol indicates the coldest part of the appliance. It defines the highest level of this zone.

## 2. TECHNICAL DATA

Brand name	Qilive
Model number	154617 / HD-359RWENJ
Protection class	Class I
Power supply	220 - 240 V~, 50 Hz
Power consumption	0.600 kWh/24h
Exterior dimensions (H x L x W)	180 x 54.5 x 62.5 cm
Net weight	58 kg

Class	Symbol	Ambient temperature range °C
Extended temperature	SN	+10 to +32
Temperate	N	+16 to +32
Subtropical	ST	+16 to +38
Tropical	T	+16 to +43

Extended temperature: this refrigerating appliance is intended to be used at ambient temperatures ranging from 10 °C to 32 °C;

Temperate: this refrigerating appliance is intended to be used at ambient temperatures ranging from 16 °C to 32 °C;

Subtropical: this refrigerating appliance is intended to be used at ambient temperatures ranging from 16 °C to 38 °C;

Tropical: this refrigerating appliance is intended to be used at ambient temperatures ranging from 16 °C to 43 °C;

## 3. DESCRIPTION

- |                           |                       |
|---------------------------|-----------------------|
| 1. Door compartment (x 3) | 4. Crisper drawer     |
| 2. Levelling feet         | 5. Temperature sensor |
| 3. Freezer drawer (x 3)   | 6. Shelf (x 3)        |

\*The diagram shows the drawers, food boxes, shelves and other accessories placed in the most energy efficient position.

## 4. INSTALLATION



### Warning!

Disconnect the appliance from the wall outlet before you install the appliance.

### 4.1 Unpack all parts.

After unpacking, check for completeness of delivery and for shipping damage. If your delivery is damaged or incomplete, please contact our after-sales service.

## 4.2 Choose an appropriate location



### Warning!

Position the appliance so that it is not exposed to direct sunlight. This appliance should not be used outdoors or exposed to rain.



### Warning!

The appliance must be separated by a distance of at least 50 cm from heat sources (such as stoves, ovens, radiators, etc.) and at least 5 cm from electric ovens.



### Warning!

Install the appliance in a place where the power plug is easily accessible for power disconnection.

1. Place the appliance in a well ventilated room on a dry, stable and level surface, away from direct sunlight and other heat sources.
2. Ensure sufficient air circulation at the rear of the appliance. Do not place the appliance against a wall to avoid noise caused by vibration. Make sure that the air can still circulate freely around the appliance. Insufficient ventilation would result in malfunction and increased energy consumption. Leave a space of at least 10 cm between the appliance and the wall, and at least 30 cm between the top of the appliance and the ceiling.
3. Leave enough space to access and open the door easily ( $W \times D \geq 82 \times 107$  cm) (→ Fig. 1). If necessary, change the direction of door opening as described below.

## 4.3 Level feet

If the appliance tilts in some way, adjust the height of the left/right foot (2) of the appliance to be in a horizontal level (→ Fig. 2).

1. Turn the foot (2) clockwise to raise the appliance.
2. Turn the foot (2) counter clockwise to lower the appliance.

**Note:** If the appliance is not level, the door and the door seal will not be closed properly.

## 4.4 Reverse door

Ensure the appliance is unplugged and empty. All parts removed must be saved to do the reinstallation of the door. It is better that 2 people handle the appliance during assembly.

1. Close the doors.
2. Remove the hole cover, then unscrew and remove the upper hinge (→ Fig. 3).
3. Remove the upper door, and place it on a soft pad to avoid scratches. Unscrew and remove the middle hinge (→ Fig. 4).
4. Remove the lower door, and place it on a soft pad to avoid scratches.
5. Place a rug or blanket on the floor to avoid scratches on the surface. Carefully lay down the appliance.

**Warning:** Do not lay down the appliance for an extended period of time!

6. Unscrew and remove the lower hinge. Remove the top and middle stoppers, as well as middle hinge adjuster (→ Fig. 5).
7. Remove the door sleeve and door holder. Assemble the bottom hinge assembly on the left side of the lower door (→ Fig. 6).
8. Install the adjuster on the right side of the appliance (→ Fig. 7).
9. Install the door sleeve and door holder on the left side of the lower door. Place the appliance in a vertical position and insert the lower door onto the lower hinge (→ Fig. 8).
10. Install the middle hinge on the left side of the appliance. Install the door sleeve and door holder on the left side of the upper door (→ Fig. 9).
11. Insert the upper door onto the middle hinge. Insert and secure the upper hinge on the left side of the appliance. Install the hole cover, top and middle hinges plugs (→ Fig. 10).

**Note:** Ensure the door closes properly before using the appliance.

## 4.5 Adjusting shelves and door compartments

Adjust the location of the shelves (6) and door compartments (1) according to your storage needs.

1. Slide the shelves (6) into the inside wall guides at the desired height.

### Note:

- Always slide one of the shelves into the lowest set of guides, above the crisper drawer (4).
  - Remove one or more shelves if needed.
2. Slide the door compartments (1) down into the doors at the desired height. To adjust the position of a door compartment (1), lift it until it becomes free, and then slide it to the desired position.

## 5. USE

### 5.1 First use

Before using the appliance for the first time, wash the interior and all internal accessories with lukewarm water and some neutral soap so as to remove the typical smell of a brand new product, then dry thoroughly.

### Important!

- Do not use detergents or abrasive powders, as these will damage the finish.
- After transport, unpacking and installation, let the appliance rest at least 2 hours in vertical position before connecting to the power supply.
- Let the appliance run for at least 2 hours before inserting fresh or frozen foods.

### 5.2 Temperature setting

You can independently adjust the temperature of the freezer and refrigerator compartments. The temperature sensor (5) automatically regulates the internal temperature.

#### 5.2.1 Refrigerator compartment

1. Press the **SET TEMPERATURE** button to set the refrigerator temperature to the desired setting (2°C, 3°C, 4°C, 6°C or 8°C).

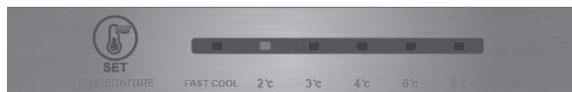

### Note:

- The standard temperature setting is 4°C. Adjust the settings based on your needs.
- Use the **FAST COOL** setting when you place a large amount of fresh food in the refrigerator compartment. The **FAST COOL** setting runs for 2.5 hours to ensure the food temperature drops faster. Once the set time has elapsed, the appliance automatically reverts to the previous temperature setting.

#### 5.2.2 Freezer compartment

1. Rotate the freezer temperature dial to set the freezer temperature to the desired setting (**COOL**, **NORMAL**, **COOLER**).

### Note:

- The standard temperature setting is **NORMAL**. Adjust the settings based on your needs.
- During summer, set the freezer temperature dial to between **NORMAL** and **COOL**. Use the **COOL** setting when the ambient temperature exceeds 35°C.

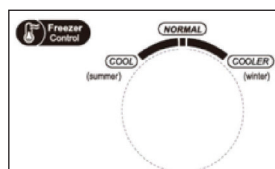

- During winter, set the freezer temperature dial to between **NORMAL** and **COOLER**. Use the **COOLER** setting when the ambient temperature falls below 10°C.

### 5.3 Storing food in the refrigerator compartment

- Cooked meat/fish should always be stored on a shelf above raw meat/fish to avoid bacterial transfer. Keep raw meat/fish in a container which is large enough to collect juices and cover it properly. Place the container on the lowest shelf (6).
- Leave space around your food to allow air circulation inside the appliance.
- To prevent the transfer of flavours and stop food from drying out, pack or cover each item of food separately. Fruit and vegetables do not need to be wrapped.
- Storing an excessive amount of food may adversely affect the cooling capability of the refrigerator.

### 5.4 Storing food in the freezer compartment

Use the freezer drawers (3) to store frozen foods and/or freeze fresh foods. Place fresh foods to be frozen in the bottom drawer (3) of the freezer.

**Note:** The freezing process takes around 24 hours. Storing a large amount of food will increase the freezing time.

### 5.5 Thawing food

Frozen food can be thawed in the refrigerator compartment or at room temperature before being cooked, depending on your needs. Follow the food manufacturer's instructions on the packaging.

**WARNING:** Thawed foods cannot be re-frozen. Consume quickly.

### 5.6 Impact on food storage

- Under Recommended setting, the best storage time of fridge is no more than 3 days.
- Under Recommended setting, the best storage time of freezer is no more than 1 month.
- The best storage time may reduce under other settings.

### 5.7 Food storage tips

Refrigerator compartments	Type of food
Door compartments	Foods with natural preservatives, such as jams, juices, drinks, condiments. Do not store perishable foods.
Crisper drawer	Fruits, herbs and vegetables should be placed separately in the crisper bin. Fresh bananas, potatoes, onions and garlic should not be kept in the refrigerator.
Refrigerator shelf - bottom Chiller box/drawer	Raw meat, poultry, fish (for short-term storage)
Refrigerator shelf - middle	Dairy products, eggs
Refrigerator shelf - top	Foods that do not need cooking, such as ready-to-eat foods, deli meats, leftovers.
Freezer drawer/ shelf	Foods for long-term storage. Bottom drawer/shelf for raw meat, poultry, fish. Middle drawer/shelf for frozen vegetables, chips. Top drawer/shelf for ice cream, frozen fruit, frozen baked goods.

To avoid contamination of food, respect the following instructions:

- Do not place hot food and/or liquids directly in the appliance. Allow them to cool down before placing them in the appliance.
- Do not place foods against the inside rear wall.
- Store cleaned fruits and vegetables in the crisper drawer (4), butter and cheeses in airtight containers and milk bottles in the door compartments (1).
- When placing foods in containers or bags, writing dates down helps track the storage time.
- Avoid opening the doors too often and for too long to reduce the loss of cold air and prevent humidity build-up in the appliance compartments.
- Do not refreeze frozen foods after thawing.
- Follow the food manufacturer's storage recommendations for frozen foods.
- Do not place items such as bottled or sealed containers of liquid (e.g. bottled beers and beverages) in the freezer compartment, as this may cause them to burst.
- Prepare food in small batches to allow it to freeze and thaw more quickly.

## 6. MAINTENANCE AND CLEANING

For hygienic reasons the appliance interior, including interior accessories, should be cleaned regularly.



### Caution!

Always disconnect the mains plug from the wall outlet before cleaning.

**Important!** Never use detergent, solvents/abrasive products, sharp objects or wire brushes for cleaning, as this will damage the finish.

### 6.1 Cleaning

1. Remove all shelves (6), door compartments (1) and drawers (3, 4) from the refrigerator. Wash them in lukewarm water with a mild detergent. Rinse with water and dry thoroughly.

#### Note:

- Remove the lower door compartment (1) on the upper door before removing the crisper drawer (4).
1. Wipe the inside of the appliance with a damp cloth and some mild detergent. Wipe with a warm damp cloth and then dry thoroughly before replacing the accessories inside the appliance.
  2. Wipe the outside of the appliance with a soft dry cloth. Never use solvents.
  3. Regularly check the door seals and wipe clean to ensure they are free from debris.
  4. Dust off the back of the refrigerator regularly. If necessary, use a vacuum cleaner with a soft brush attachment.

## 6.2 Defrosting

The appliance is equipped with an automatic defrosting function. Due to seasonal changes, a thick layer of frost may form. To defrost manually, unplug the appliance from the power supply or remove excess frost with a dry cloth.

Defrosting regularly helps to lower the energy consumption of the appliance.

## 6.3 Lamp

This product contains a lamp. In the event of a fault, contact a qualified technician to inspect and/ or replace the lamp.

## 6.4 Transportation



### Caution!

Do not place the refrigerator upside down or sideways. During transportation, the refrigerator inclination must not exceed 45°.

- Do not lift the appliance by holding the top edges of the appliance. Hold the appliance by its base or sides.
- Before moving the appliance, remove all food and secure the components properly.
- Tape the door to secure them.
- Tape the power cord to the side of the appliance to prevent damage during transportation.

## 6.5 Storage

- If you do not plan to use the appliance for an extended period, unplug it from the power supply, remove all food and clean the appliance.
- During storage, leave the door slightly open to prevent the formation of unpleasant odours.

## 7. TROUBLESHOOTING



### Warning!

Refer to the Safety section.

If the malfunction persists, contact an authorised service centre or a similarly qualified specialist.

Problem	Possible cause	Solution
Appliance does not operate.	Not connected to power supply.	Plug the appliance into a suitable power outlet.
	Blown or defective fuse.	Check fuse and replace it if necessary.
	Defective power cord or plug.	Check and repair by a qualified electrician.
Appliance freezes or cools too much.	Inappropriate temperature settings	Adjust the temperature to a lower setting.
Appliance does not freeze or cool enough.	Inappropriate temperature settings	Adjust the temperature to a higher setting.
	Large quantity of hot/warm food placed in the appliance	Allow food to cool down before placing it in the appliance.
	Heat source placed near the appliance	Move the heat source further from the appliance.
	Door opened for an extended period of time.	Close the door as soon as possible. Ensure the door is properly closed.
Appliance emits loud noises.	Appliance not level	Adjust feet to level the appliance.
	Appliance touching a wall or furniture.	Move the appliance and leave enough free space around it.
	Odorous food not wrapped	Closely wrap the odorous food.
Appliance has peculiar smell.	Food spoiled	Remove the spoiled food.
	Interior not clean	Clean the interior.

## 8. TIPS FOR ENERGY SAVING

- Refrigerating appliances may not operate consistently (the contents may defrost or the temperature may become too warm in the frozen food compartment) when placed for an extended period of time below the minimum temperature for which the refrigerating appliance is designed.
- Do not store fizzy drinks in food freezer compartments or cabinets or in low-temperature compartments or cabinets.
- Do not exceed the storage time recommended by the food manufacturer (especially for commercially quick-frozen food).



- When defrosting the appliance, take necessary precautions to prevent an undue rise in the temperature of frozen food, such as wrapping the frozen food in several layers of newspaper. A rise in the temperature of frozen food during manual defrosting, maintenance or cleaning may shorten the storage life.

## 9. WARRANTY AND LIMITATIONS OF LIABILITY

This product is guaranteed for a period of 36 months (defined by local law, as per the period on the receipt) from the date of purchase against any failures resulting from manufacturing or material defects.

This warranty does not cover damage caused by improper installation, improper use, or normal wear and tear of the product.

More specifically, the warranty does not cover:

- Damage or problems caused by improper use, accident, alteration or electrical connection of improper intensity or voltage.
- Modified products, those whose warranty seal or serial number have been damaged, altered, removed or oxidised.
- Replaceable batteries and accessories are guaranteed for a period of 6 months.
- Battery failure, due to overcharging or failure to comply with the safety instructions in the manual.
- Cosmetic damage, including scratches, dents, or any other element.
- Damage caused by any intervention carried out by an unauthorised person.
- Defects caused by normal wear and tear or due to normal ageing of the product.
- Software updates due to a change in network settings.
- Product failures due to the use of third party software to modify, change or adapt the existing software.
- Product failures caused by use without accessories approved by the manufacturer.
- Oxidised products.

Under no circumstances can the manufacturer be held responsible for the loss of data stored on the disk. Similarly, the manufacturer is not required to verify that the SIM/SD cards are removed from the returned products.

Repaired or replaced products may include new and/or reconditioned components and equipment.

### TERMS AND CONDITIONS OF IMPLEMENTATION

To obtain a warranty service, you are requested to return your product to the customer service desk of your retail outlet with your proof of purchase (receipt, invoice, ...), the product and its supplied accessories, with its original packaging.

It is important to have the date of purchase, the model and the serial or IMEI number on hand as information (this information usually appears on the product, the packaging or your proof of purchase).

Failing this, you must return the product with the accessories necessary for its proper operation (power supply, adaptor, etc.).

In the event that your claim is covered by the warranty, the after-sales service may, within the limits of local law, either:

- Repair or replace defective parts.
- Exchange the returned product with a product that has at least the same functionality and that is equivalent in terms of performance.
- Refund the product at the purchase price of the product mentioned on the proof of purchase.

If one of these 3 solutions is made use of, this does not extend or renew the warranty period.

# SOMMAIRE :

1. CONSIGNES DE SÉCURITÉ	P. 18
2. CARACTÉRISTIQUES TECHNIQUES	P. 23
3. DESCRIPTION	P. 24
4. INSTALLATION	P. 24
5. UTILISATION	P. 25
6. ENTRETIEN ET NETTOYAGE	P. 28
7. DÉPANNAGE	P. 30
8. CONSEILS D'ÉCONOMIE D'ÉNERGIE	P. 30
9. GARANTIE ET LIMITES DE RESPONSABILITÉ	P. 31

## 1. CONSIGNES DE SÉCURITÉ

Avant d'utiliser cet appareil électrique, lisez les instructions ci-dessous et conservez le mode d'emploi pour un usage ultérieur :

1. Cet appareil peut être utilisé par des enfants âgés de 8 ans et plus ainsi que par des personnes dont les capacités physiques, sensorielles et mentales sont réduites, ou des personnes dénuées d'expérience ou de connaissance, si ceux-ci ont bénéficié d'une surveillance ou d'instructions préalables concernant l'utilisation de l'appareil en toute sécurité et comprennent les dangers encourus.
2. Les enfants ne doivent pas prendre cet appareil pour un jouet.
3. Le nettoyage et l'entretien usuel par l'utilisateur ne doivent pas être effectués par des enfants sans surveillance.
4. Cet appareil est destiné à un usage domestique et pour des applications similaires telles que :
  - coin cuisine dédié aux employés dans une boutique, un bureau et tout autre environnement de travail ;
  - dans des fermes, par les clients d'hôtels, motels et autres endroits résidentiels ;
  - environnements de type bed-and-breakfast ;
  - restauration et autres applications excluant la vente au détail.

5. Cet appareil électroménager est un réfrigérateur et doit uniquement être utilisé pour conserver des aliments et des boissons. D'après les normes nationales, les réfrigérateurs à usage domestique ne doivent pas être utilisés à d'autres fins, comme le stockage de sang, de médicaments ou de produits biologiques.
6. Mise en garde : Lorsque vous placez l'appareil, assurez-vous que le câble d'alimentation n'est pas coincé ou endommagé.
7. Il ne peut être encastré dans un meuble, un mur ou similaire.
8. Avant de brancher l'appareil à une prise secteur, assurez-vous que l'alimentation électrique locale correspond à celle indiquée sur l'étiquette signalétique collée à l'appareil.
9. Une fiche spéciale est installée sur le câble d'alimentation de votre appareil. Cette fiche doit être branchée dans une prise murale mise à la terre d'au moins 16 A. Si vous ne disposez pas d'une telle prise murale, faites-la installer par un électricien qualifié.
10. Mise en garde – N'endommagez pas le circuit de refroidissement.
11. Le gaz frigorigène R600a contenu dans le réfrigérateur est un gaz naturel. Il n'est pas néfaste pour l'environnement, mais il est inflammable. Par conséquent, il est important de transporter et d'installer votre réfrigérateur avec précaution, afin de ne pas endommager les conduits réfrigérants. En cas de fuite de gaz, évitez tout contact avec des flammes ou feux proches, et aérez la pièce.
12. Risque d'électrocution ! N'essayez pas de réparer vous-même l'appareil. En cas de dysfonctionnement, l'appareil doit être réparé par un professionnel qualifié.
13. Si le cordon est endommagé, il doit être remplacé par le fabricant, son agent d'entretien ou une personne qualifiée pour éviter tout danger.

14. Mise en garde – les ouvertures d'aération doivent rester exemptes de toute obstruction, à l'intérieur ou à l'extérieur de l'appareil.
15. Mise en garde — n'utilisez pas de dispositifs mécaniques ou d'autres moyens pour accélérer le processus de dégivrage, autres que ceux conseillés par le fabricant.
16. Mise en garde – n'utilisez pas d'appareils électriques à l'intérieur des compartiments dédiés au stockage des aliments, sauf s'ils font partie de ceux conseillés par le fabricant.
17. Ne stockez pas de substances explosives comme des bombes aérosol contenant du gaz inflammable dans cet appareil.
18. Ne placez pas d'objets inflammables, explosifs, volatiles ou hautement corrosifs dans le réfrigérateur, pour prévenir tout risque d'incendie ou d'endommagement du produit.
19. Ne placez pas d'objet inflammable à proximité du réfrigérateur, pour éviter les incendies.
20. Ne mettez pas de bouteilles ou de récipients contenant des boissons gazeuses dans le compartiment congélateur, car ils risqueraient d'éclater et d'endommager l'appareil.
21. L'appareil doit être débranché après utilisation et avant d'effectuer toute opération d'entretien sur l'appareil.
22. Vous trouverez des conseils pour le nettoyage de l'appareil dans le chapitre « ENTRETIEN ET NETTOYAGE ».
23.  Ce symbole indique que ce produit ne doit pas être jeté avec les autres ordures ménagères au sein de l'UE. Par mesure de prévention pour l'environnement et pour la santé humaine, veuillez le recycler de façon responsable, conformément au principe de réutilisation des ressources matérielles. Pour renvoyer votre ancien

appareil, veuillez utiliser les systèmes de renvoi et de collecte ou contacter le revendeur auprès duquel vous avez acheté le produit. Ils pourront procéder au recyclage de ce produit en toute sécurité.

24. Éliminez l'appareil conformément aux normes locales, car il utilise du gaz et du réfrigérant inflammables et explosifs.
25. Avant de jeter l'appareil, enlevez la porte afin d'éviter que des enfants s'y trouvent enfermés.
26. Risque d'étouffement ! Tenez tout élément d'emballage hors de la portée des enfants et des bébés !
27. Recyclez les éléments d'emballage conformément aux normes appropriées. Adressez-vous à votre commune pour connaître l'emplacement des centres de collecte et des déchetteries.
28. Afin d'empêcher les enfants de rester bloqués à l'intérieure de l'appareil, les clés des portes et des couvercles doivent être maintenues hors de portée des enfants et ne doivent pas se trouver à proximité de l'appareil.
29. Pour éviter toute contamination des aliments, respectez les instructions ci-dessous :
  - Ouvrir la porte pendant une durée prolongée peut causer une augmentation significative de la température dans les compartiments de l'appareil.
  - Nettoyez régulièrement les surfaces pouvant entrer en contact avec les aliments et les systèmes d'évacuation accessibles.
  - Nettoyez les réservoirs d'eau s'ils n'ont pas été utilisés pendant 48 h ; rincez le système d'eau raccordé à une alimentation en eau si l'eau n'a pas coulé pendant 5 jours \*
  - Conservez la viande et le poisson crus dans des récipients appropriés au réfrigérateur pour vous assurer qu'ils n'entrent pas en contact ou ne coulent pas sur d'autres aliments.

30. Les compartiments pour aliments surgelés 2 étoiles **\*\*** conviennent à la conservation d'aliments pré-congelés, à la conservation ou à la réalisation de crème glacée et à la réalisation de glaçons.\*
- Les compartiments 1 étoile **\***, 2 étoiles **\*\***, 3 étoiles **\*\*\*** et 4 étoiles **\*\*\*\*** ne conviennent pas à la congélation d'aliments frais. \*
  - Si l'appareil de réfrigération reste vide pendant une durée prolongée, éteignez-le, dégivrez-le, nettoyez-le, séchez-le et laissez la porte ouverte pour empêcher le développement de moisissure dans l'appareil.
  - Pour les appareils sans compartiment 4 étoiles : cet appareil de réfrigération ne convient pas à la congélation d'aliments.\*

\*Veuillez vérifier l'applicabilité en fonction du type de compartiment de votre produit.

31. Pour les appareils en pose libre : cet appareil de réfrigération n'est pas destiné à être utilisé comme un appareil encastré.
32. Le remplacement ou l'entretien des lampes LED doit être effectué par le fabricant, son agent de service ou une personne aux qualifications similaires.
33. Ce produit contient une source lumineuse de classe d'efficacité énergétique (F).
34. Les enfants de 3 à 8 ans peuvent charger et décharger l'appareil.
35. **AVERTISSEMENT** : Ne placez pas plusieurs prises de courant portables ou alimentations électriques portables à l'arrière de l'appareil.
36. Tous les accessoires, tels que les tiroirs, les clayettes et les balconnets doivent être gardés à l'intérieur pour réduire la consommation d'énergie.
37. Tout remplacement ou entretien des lampes LED doit être effectué par le fabricant, son agent d'entretien ou une personne qualifiée.



Ce symbole indique que cet appareil utilise un réfrigérant inflammable. Un risque d'incendie existe en cas de fuite du réfrigérant et que celui-ci est exposé à une source d'inflammation externe.



Ce symbole indique la partie la plus froide de l'appareil. Il définit le niveau le plus élevé de cette zone.

## 2. CARACTÉRISTIQUES TECHNIQUES

Nom de marque	Qilive
Numéro de modèle	154617 / HD-359RWENJ
Classe de protection	Classe I
Alimentation	220 - 240 V~, 50 Hz
Consommation	0,600 kWh/24 h
Dimensions extérieures (H x P x L)	180 x 54,5 x 62,5 cm
Poids net	58 kg

Classe	Symbole	Plage de température ambiante en °C
Température étendue	SN	+10 à +32
Tempéré	N	+16 à +32
Subtropical	ST	+16 à +38
Tropical	T	+16 à +43

Température étendue : cet appareil de réfrigération est destiné à être utilisé à des températures ambiantes comprises entre 10 °C et 32 °C ;

Tempéré : cet appareil de réfrigération est destiné à être utilisé à des températures ambiantes comprises entre 16 °C et 32 °C ;

Subtropical : cet appareil de réfrigération est destiné à être utilisé à des températures ambiantes comprises entre 16 °C et 38 °C ;

Tropical : cet appareil de réfrigération est destiné à être utilisé à des températures ambiantes comprises entre 16 °C et 43 °C.

### 3. DESCRIPTION

- |                                |                         |
|--------------------------------|-------------------------|
| 1. Compartiment de porte (x 3) | 4. Tiroir des légumes   |
| 2. Pieds de mise à niveau      | 5. Sonde de température |
| 3. Tiroir de congélateur (x 3) | 6. Étagère (x 3)        |

\*Le schéma présente les tiroirs, les boîtes alimentaires, les étagères et les autres accessoires placés dans la position la plus efficace du point de vue énergétique.

### 4. INSTALLATION



#### Mise en garde

Débranchez l'appareil de la prise murale avant de l'installer.

#### 4.1 Déballez toutes les pièces.

Après avoir tout déballé, vérifiez que la livraison est au complet et n'a pas été endommagée durant le transport. Si votre livraison est endommagée ou incomplète, veuillez contacter notre service après-vente.

#### 4.2 Choisir un emplacement approprié



#### Mise en garde

Placez l'appareil de sorte qu'il ne soit pas exposé à la lumière directe du soleil. L'appareil ne doit pas être utilisé en extérieur ou exposé à la pluie.



#### Mise en garde

L'appareil doit se trouver à une distance d'au moins 50 cm de toute source de chaleur (comme les cuisinières, les fours, les radiateurs, etc.) et à au moins 5 cm des fours électriques.



#### Mise en garde

Installez l'appareil dans un endroit où la fiche d'alimentation est facilement accessible pour le débranchement du courant.

1. Placez l'appareil dans une pièce bien ventilée sur une surface sèche, stable et plane, à l'abri de la lumière directe du soleil et d'autres sources de chaleur.
2. Assurez-vous que suffisamment d'air circule à l'arrière de l'appareil. Ne placez pas l'appareil contre un mur, pour éviter que les vibrations causent du bruit. Assurez-vous que de l'air peut toujours circuler librement autour de l'appareil. Une aération insuffisante entraîne des dysfonctionnements et une augmentation de la consommation d'énergie. Laissez un espace d'au moins 10 cm entre l'appareil et le mur, et d'au moins 30 cm entre le haut de l'appareil et le plafond.
3. Laissez suffisamment d'espace pour accéder à la porte et l'ouvrir facilement ( $L \times P \geq 82 \times 107 \text{ cm}$ ) (→ Fig. 1). Si nécessaire, changez le sens d'ouverture de la porte comme décrit ci-dessous.

#### 4.3 Ajuster les pieds

Si l'appareil est bancal, ajustez la hauteur de son pied gauche/droit (2) pour l'équilibrer sur le plan horizontal (→ Fig. 2).

1. Tournez le pied (2) dans le sens horaire pour élever l'appareil.
2. Tournez le pied (2) dans le sens antihoraire pour abaisser l'appareil.

**Remarque** : Si l'appareil n'est pas droit, la porte et le joint de porte ne fermeront pas correctement.

#### 4.4 Porte réversible

Assurez-vous que l'appareil est débranché et vide. Toutes les pièces démontées doivent



être conservées pour pouvoir réinstaller la porte. Idéalement, il faut être 2 pour tenir l'appareil pendant son installation.

1. Fermez les portes.
2. Retirez le couvre-trou, puis dévissez et retirez la charnière supérieure (→ Fig. 3).
3. Retirez la porte supérieure et placez-la sur un support mou pour éviter les rayures. Dévissez et retirez la charnière centrale (→ Fig. 4).
4. Retirez la porte inférieure et placez-la sur un support mou pour éviter les rayures.
5. Placez un tapis ou une couverture sur le sol pour éviter de rayer la surface. Posez l'appareil avec précaution.  
**Mise en garde :** Ne laissez pas l'appareil en position allongée pendant une période prolongée !
6. Dévissez et retirez la charnière inférieure. Retirez les butées supérieure et centrale, ainsi que le dispositif de réglage de la charnière centrale → Fig. 5).
7. Retirez le manchon de porte et le support de porte. Assemblez l'ensemble charnière inférieur à gauche de la porte inférieure (→ Fig. 6).
8. Installez le dispositif de réglage à droite de l'appareil (→ Fig. 7).
9. Installez le manchon de porte et le support de porte à gauche de la porte inférieure. Placez l'appareil en position verticale et insérez la porte inférieure sur la charnière inférieure (→ Fig. 8).
10. Installez la charnière centrale à gauche de l'appareil. Installez le manchon de porte et le support de porte à gauche de la porte supérieure (→ Fig. 9).
11. Insérez la porte supérieure sur la charnière centrale. Insérez et fixez la charnière supérieure à gauche de l'appareil. Installez le couvre-trou, les bouchons des charnières supérieure et centrale (→ Fig. 10).

**Remarque :** Assurez-vous que la porte se ferme correctement avant d'utiliser l'appareil.

#### 4.5 Réglage des étagères et des compartiments des portes

Ajustez l'emplacement des étagères (6) et des compartiments de porte (1) en fonction de vos besoins de rangement.

1. Faites glisser les étagères (6) dans les guides de paroi intérieurs à la hauteur souhaitée.

**Remarque :**

- Toujours faire glisser l'une des étagères dans le jeu de guides le plus bas, au-dessus du bac à légumes (4).
  - Retirez une ou plusieurs étagères si nécessaire.
2. Faites glisser les compartiments de porte (1) vers le bas dans les portes à la hauteur souhaitée. Pour régler la position d'un compartiment de porte (1), soulevez-le jusqu'à ce qu'il se dégage, puis faites-le glisser jusqu'à la position souhaitée.

## 5. UTILISATION

### 5.1 Première utilisation

Avant d'utiliser l'appareil pour la première fois, nettoyez l'intérieur et tous les accessoires internes avec de l'eau tiède et du savon neutre pour supprimer l'odeur caractéristique du produit neuf, puis séchez soigneusement.

**Important :**

- N'utilisez pas de produits abrasifs ou de poudre à récuser pour ne pas abîmer les finitions.
- Après le transport, le déballage et l'installation, laissez l'appareil reposer au moins 2 heures en position verticale avant de le brancher à l'alimentation électrique.
- Laissez l'appareil fonctionner pendant au moins 2 heures avant d'insérer des aliments frais ou congelés.

### 5.2 Réglage de la température

Vous pouvez régler indépendamment la température des compartiments du congélateur

et du réfrigérateur. Le capteur de température (5) régule automatiquement la température interne.

FR

### 5.2.1 Compartiment du réfrigérateur

1. Appuyez sur le bouton **SET TEMPERATURE** pour régler la température du réfrigérateur à la valeur souhaitée (2 °C, 3 °C, 4 °C, 6 °C ou 8 °C).



#### Remarque :

- Le réglage de température standard est de 4 °C. Réglez la température en fonction de vos besoins.
- Utilisez le réglage **FAST COOL** lorsque vous placez une grande quantité d'aliments frais dans le compartiment du réfrigérateur. Le réglage **FAST COOL** dure 2,5 heures pour faire en sorte que la température des aliments chute plus rapidement. Une fois le temps défini écoulé, l'appareil revient automatiquement au réglage de température précédent.

### 5.2.2 Compartiment congélateur

1. Tournez le cadran de température du congélateur pour régler sa température à la valeur souhaitée (**COOL**, **NORMALCOOLER**,).

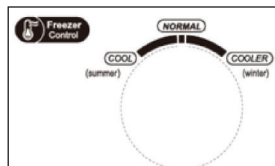

#### Remarque :

- Le réglage de température standard est **NORMAL**. Ajustez les réglages en fonction de vos besoins.
- En été, réglez le cadran de température du congélateur entre **NORMAL** et **COOL**. Utilisez le réglage **COOL** lorsque la température ambiante dépasse 35 °C.
- En hiver, réglez le cadran de température du congélateur entre **NORMAL** et **COOLER**. Utilisez le réglage **COOLER** lorsque la température ambiante tombe en dessous de 10 °C.

### 5.3 Rangement des aliments dans le compartiment du réfrigérateur

- La viande ou le poisson cuit doivent toujours être rangés sur une étagère au-dessus de la viande ou du poisson cru pour éviter tout transfert bactérien. Conservez la viande ou le poisson cru dans un récipient suffisamment grand pour recueillir les jus et recouvrez-les correctement. Placez le contenant sur l'étagère la plus basse (6).
- Laissez de l'espace autour de vos aliments pour permettre à l'air de circuler à l'intérieur de l'appareil.
- Pour empêcher le transfert des saveurs et empêcher les aliments de sécher, emballez ou couvrez chaque aliment séparément. Les fruits et légumes n'ont pas besoin d'être emballés.
- Le stockage d'une quantité excessive d'aliments peut nuire à la capacité de refroidissement du réfrigérateur.

### 5.4 Rangement des aliments dans le compartiment du congélateur

Utilisez les tiroirs du congélateur (3) pour conserver les aliments congelés et/ou congeler les aliments frais.

Placez les aliments frais à congeler dans le tiroir inférieur (3) du congélateur.

**Remarque :** Le processus de congélation dure environ 24 heures. Conserver une grande quantité d'aliments augmente le temps de congélation.

### 5.5 Décongélation des aliments

Les aliments congelés peuvent être décongelés dans le compartiment du réfrigérateur

ou à température ambiante avant d'être cuits, selon vos besoins. Suivez les instructions sur l'emballage du fabricant des aliments.

**MISE EN GARDE :** Les aliments décongelés ne peuvent pas être recongelés. Consommez-les rapidement.

## 5.6 Impact sur le stockage des aliments

- Sous le réglage recommandé, la meilleure durée de conservation du réfrigérateur n'est pas supérieure à 3 jours.
- Sous le réglage recommandé, la meilleure durée de conservation du congélateur n'est pas supérieure à 1 mois.
- La meilleure durée de stockage peut être réduite avec d'autres réglages.

## 5.7 Conseils pour la conservation des aliments

Compartiments du réfrigérateur	Type d'aliments
Compartiments de porte	Aliments contenant des conservateurs naturels, tels que confitures, jus de fruits, boissons, condiments. Ne conservez pas d'aliments périssables.
Tiroir des légumes	Les fruits, les herbes aromatiques et les légumes doivent être placés séparément dans le bac à légumes. Les bananes, les pommes de terre, les oignons et l'ail frais ne doivent pas être conservés au réfrigérateur.
Étagère de réfrigérateur - bas Casier/tiroir refroidisseur	Viande, volaille, poisson crus (pour la conservation de courte durée)
Étagère de réfrigérateur - centre	Produits laitiers, œufs
Étagère de réfrigérateur - haut	Aliments qui n'ont pas besoin de cuisson, tels que les repas tous prêts, les charcuteries, les restes.
Tiroir/étagère de congélateur	Aliments pour la conservation à long terme. Tiroir/étagère inférieur(e) pour viande, volaille, poisson crus. Tiroir/étagère central(e) pour légumes congelés, chips. Tiroir/étagère supérieur(e) pour crème glacée, fruits congelés, produits de boulangerie congelés.

Pour éviter la contamination des aliments, respectez les instructions suivantes :

- N'y placez pas d'aliments et/ou de liquides chauds directement. Laissez-les refroidir avant de les placer dans l'appareil.
- Ne placez pas les aliments contre la paroi arrière intérieure.
- Conservez les fruits et légumes nettoyés dans le bac à légumes (4), le beurre et les fromages dans des récipients étanches à l'air et les bouteilles de lait dans les compartiments de porte (1).
- Lorsque vous placez des aliments dans des récipients ou des sachets, noter les dates aide à suivre le temps de conservation.
- Évitez d'ouvrir les portes trop souvent et trop longtemps pour réduire la perte d'air froid et empêcher l'accumulation d'humidité dans les compartiments de l'appareil.
- Ne recongelez pas les aliments congelés après décongélation.
- Suivez les recommandations du fabricant d'aliments concernant la conservation des aliments congelés.

- Ne placez pas d'articles tels que des récipients de liquide en bouteille ou scellés (par exemple des bières et des boissons en bouteille) dans le compartiment du congélateur, car cela pourrait les faire éclater.
- Organisez les aliments en petites quantités afin de les congeler et de les décongeler plus rapidement.

## 6. ENTRETIEN ET NETTOYAGE

Pour des raisons hygiéniques, l'intérieur de l'appareil et ses accessoires internes doivent être régulièrement nettoyés.



### **Attention !**

Débranchez toujours la fiche secteur de la prise murale avant de nettoyer.

**Important :** N'utilisez jamais de détergent, de solvants/produits abrasifs, d'objets pointus ou de brosses métalliques pour le nettoyage, car cela endommagerait la finition.

### 6.1 Nettoyage

1. Retirez toutes les étagères (6), les compartiments de porte (1) et les tiroirs (3, 4) du réfrigérateur. Lavez-les à l'eau tiède avec un détergent doux. Rincez avec de l'eau et séchez minutieusement.

#### **Remarque :**

- Retirez le compartiment inférieur de la porte (1) sur la porte supérieure avant de retirer le tiroir des légumes (4).
1. Essuyez l'intérieur de l'appareil avec un chiffon humide et un peu de détergent doux. Essuyez avec un chiffon humide chaud, puis séchez soigneusement avant de replacer les accessoires à l'intérieur de l'appareil.
  2. Essuyez l'extérieur de l'appareil avec un chiffon doux et sec. N'utilisez jamais de solvants.
  3. Vérifiez régulièrement les joints de la porte et essuyez-les pour vous assurer qu'ils sont exempts de débris.
  4. Dépoussiérez régulièrement l'arrière du réfrigérateur. Si nécessaire, utilisez un aspirateur avec une brosse souple.

## 6.2 Dégivrage

L'appareil est équipé d'une fonction de dégivrage automatique. Une épaisse couche de gel peut se former en raison des changements saisonniers. Pour dégivrer manuellement, débranchez l'appareil de l'alimentation électrique ou enlevez l'excès de givre avec un chiffon sec.

Le dégivrage régulier contribue à réduire la consommation d'énergie de l'appareil.

## 6.3 Lampe

Ce produit contient une lampe. En cas de problème, contactez un technicien qualifié pour inspecter et/ou remplacer la lampe.

## 6.4 Transport



### Attention !

Ne mettez jamais le réfrigérateur à l'envers ou couché sur le côté. Pendant le transport, l'inclinaison du réfrigérateur ne doit pas dépasser 45°.

- Ne soulevez pas l'appareil en le tenant par ses bords supérieurs. Tenez l'appareil par sa base ou ses côtés.
- Avant de déplacer l'appareil, retirez tous les aliments et fixez correctement les éléments.
- Posez du ruban adhésif sur la porte pour les sécuriser.
- Fixez le cordon d'alimentation sur le côté de l'appareil avec du ruban adhésif pour éviter tout dommage pendant le transport.

## 6.5 Rangement

- Si vous ne prévoyez pas d'utiliser l'appareil pendant une période prolongée, débranchez-le de l'alimentation, retirez tous les aliments et nettoyez l'appareil.
- Pendant le stockage, laissez la porte légèrement ouverte pour éviter la formation d'odeurs désagréables.

## 7. DÉPANNAGE

FR



### Mise en garde

Reportez-vous à la section Sécurité.

Si le dysfonctionnement persiste, contactez un centre de service agréé ou un spécialiste ayant une qualification similaire.

Problème	Cause possible	Solution
L'appareil ne fonctionne pas.	Non branché à l'alimentation électrique.	Branchez l'appareil dans une prise de courant appropriée.
	Fusible grillé ou défectueux.	Vérifiez le fusible et remplacez-le si nécessaire.
	Cordon ou fiche d'alimentation défectueux.	Faites vérifier et réparer par un électricien qualifié.
L'appareil congèle ou refroidit trop.	Réglages de température inadaptés	Régalez la température à un niveau inférieur.
L'appareil ne congèle ou refroidit pas suffisamment	Réglages de température inadaptés	Régalez la température à un niveau supérieur.
	Grande quantité d'aliments chauds/tièdes placés dans l'appareil	Laissez les aliments refroidir avant de les placer dans l'appareil.
	Source de chaleur placée à proximité de l'appareil	Éloignez la source de chaleur de l'appareil.
	Porte ouverte pendant une période prolongée.	Refermez la porte aussi vite que possible. Assurez-vous que la porte est correctement fermée.
L'appareil produit des bruits forts.	L'appareil n'est pas horizontal	Ajustez les pieds pour mettre l'appareil à l'horizontale.
	Appareil touchant un mur ou un meuble.	Déplacez l'appareil et laissez suffisamment d'espace libre tout autour.
	Aliments odorants non emballés	Emballez soigneusement la nourriture odorante.
L'appareil a une odeur particulière.	Aliments avariés	Retirez les aliments avariés.
	Intérieur sale	Nettoyez l'intérieur.

## 8. CONSEILS D'ÉCONOMIE D'ÉNERGIE

- Les appareils de réfrigération peuvent fonctionner de manière irrégulière (le contenu peut être décongelé ou la température peut devenir trop élevée dans le compartiment des aliments surgelés) s'ils sont placés pendant une durée prolongée sous la température minimale pour laquelle ils sont conçus.
- Ne conservez pas des boissons gazeuses dans les compartiments ou les caissons de congélation des aliments ni dans les compartiments ou les caissons à basse température.

- Ne dépassez pas la durée de conservation recommandée par le fabricant des aliments (en particulier pour les aliments surgelés du commerce).
- Lors du dégivrage de l'appareil, prenez les précautions nécessaires pour éviter une augmentation excessive de la température des aliments surgelés, notamment en enveloppant les aliments surgelés dans plusieurs couches de papier journal. Une augmentation de la température des aliments surgelés pendant le dégivrage manuel, l'entretien ou le nettoyage peut raccourcir la durée de conservation.

## 9. GARANTIE ET LIMITES DE RESPONSABILITÉ

Ce produit est garanti pour une période de 36 mois (définie par la législation locale) à partir de la date d'achat, contre toute défaillance résultant d'un défaut de fabrication ou de matériau.

Cette garantie ne couvre pas les dommages résultant d'une mauvaise installation, d'une utilisation incorrecte, ou de l'usure normale du produit.

Plus précisément, la garantie ne couvre pas :

- Les dommages ou problèmes causés par une utilisation incorrecte, un accident, une altération ou un branchement électrique d'intensité ou de tension inappropriée.
- Les produits modifiés, ceux dont le scellé de garantie ou le numéro de série ont été endommagés, altérés, supprimés ou oxydés.
- Les batteries remplaçables et accessoires sont garantis pour une période de 6 mois.
- Panne de batterie, en cas de surcharge ou de non-respect des instructions de sécurité du manuel.
- Les dommages esthétiques, incluant les rayures, bosses ou tout autre élément.
- Les dommages causés par toute intervention effectuée par une personne non agréée.
- Les défauts causés par une usure normale ou dus au vieillissement normal du produit.
- Les mises à jour de logiciel, dues à un changement de paramètres réseau.
- Les défaillances du produit dues à l'utilisation de logiciels tiers pour modifier, changer ou adapter l'existant.
- Les défaillances du produit dues à l'utilisation sans les accessoires homologués par le fabricant.
- Les produits oxydés.

Le fabricant ne sera en aucun cas tenu responsable de la perte de données stockées sur le disque. De même, le fabricant n'est pas tenu de vérifier que les cartes SIM / SD soient bien retirées des produits retournés.

Les produits réparés ou remplacés peuvent inclure des composants et des équipements nouveaux et/ou reconditionnés.

### MODALITÉS DE MISE EN ŒUVRE

Pour obtenir un service de garantie, vous êtes priés de rapporter votre produit à l'accueil de votre lieu de vente muni de votre preuve d'achat (ticket de caisse, facture, ...), du produit et de ses accessoires fournis, avec son emballage d'origine.

Il est important d'avoir comme information la date d'achat, le modèle et le numéro de série ou d'IMEI (ces informations apparaissent généralement sur le produit, l'emballage ou votre preuve d'achat).

À défaut, vous devez rapporter le produit avec les accessoires nécessaires à son bon fonctionnement (alimentation, adaptateur, etc.).

Dans le cas où votre réclamation est couverte par la garantie, le service après-vente pourra, dans les limites de la législation locale, soit :

- Réparer ou remplacer les pièces défectueuses.
- Échanger le produit retourné avec un produit qui a au moins les mêmes fonctionnalités et qui est équivalent en termes de performance.
- Rembourser le produit au prix d'achat du produit mentionné sur la preuve d'achat.

L'utilisation de l'une de ces 3 solutions ne prolonge ni ne renouvelle la période de garantie.

# ÍNDICE:

1. ADVERTENCIAS DE SEGURIDAD	P. 32
2. DATOS TÉCNICOS	P. 37
3. DESCRIPCIÓN	P. 37
4. INSTALACIÓN	P. 37
5. USO	P. 39
6. MANTENIMIENTO Y LIMPIEZA	P. 42
7. SOLUCIÓN DE PROBLEMAS	P. 43
8. CONSEJOS PARA AHORRAR ENERGÍA	P. 44
9. GARANTÍA Y LIMITACIONES DE RESPONSABILIDAD	P. 45

## 1. ADVERTENCIAS DE SEGURIDAD

Antes de utilizar este aparato eléctrico, lea detenidamente las instrucciones indicadas a continuación y conserve el manual de utilización para futuras consultas.

1. Este aparato puede ser utilizado por niños mayores de 8 años y personas con capacidades físicas, sensoriales o mentales reducidas o sin experiencia y conocimiento si se les ha supervisado o instruido sobre el uso del artefacto de una manera segura y entienden los peligros que conlleva.
2. Los niños no deben jugar con el aparato.
3. La limpieza y el mantenimiento por parte del usuario no deben ser realizados por niños sin supervisión.
4. Este aparato está destinado al uso doméstico y a aplicaciones similares como las siguientes:
  - cocinas de personal en tiendas, oficinas y otros entornos laborales;
  - en granjas y por parte de clientes de hoteles, moteles y otros entornos de tipo residencial;
  - entornos tipo pensión u hostel.
  - en restauración y aplicaciones similares no minoristas.
5. Este producto es un frigorífico doméstico y solo será adecuado para almacenar alimentos y bebidas. Según la normativa nacional, los frigoríficos de uso



doméstico no se utilizarán con otros fines, como el almacenamiento de sangre, medicamentos o productos biológicos.

6. Advertencia: Al colocar el aparato, asegúrese de que el cable de alimentación no quede atrapado ni esté dañado.
7. El aparato no se puede instalar en muebles, paredes o lugares similares.
8. Antes de conectar el aparato a la toma eléctrica, asegúrese de que el suministro eléctrico local se corresponda al indicado en la etiqueta de clasificación adherida al producto.
9. El cable de alimentación del aparato cuenta con un enchufe especial instalado. Este enchufe se debe conectar a una toma de pared con toma de tierra y al menos 16 A. Si no dispone de una toma de ese tipo, pida a un electricista cualificado que la instale.
10. Advertencia: no dañe el circuito refrigerante.
11. El gas refrigerante R600a que contiene el frigorífico es un gas natural. No es peligroso para el medio ambiente, pero sí es combustible. Por tanto, es importante transportar e instalar el frigorífico con cuidado para no dañar los conductos refrigerantes. En caso de una fuga de gas, evite el contacto con llamas o fuego y ventile la habitación.
12. ¡Riesgo de descarga eléctrica! No intente reparar el aparato usted mismo. En caso de avería, las reparaciones deberá realizarlas personal cualificado.
13. En caso de que el cable de alimentación esté dañado debe ser reemplazado por el fabricante, el servicio técnico autorizado u otra persona con una cualificación similar para evitar accidentes.
14. Advertencia: mantenga los orificios de ventilación (del aparato o de la estructura integrada) libres de obstáculos.
15. Advertencia: no utilice aparatos mecánicos ni de otro tipo, que no sean aquellos recomendados

por el fabricante, para acelerar el proceso de descongelación.

16. Advertencia: no utilice aparatos eléctricos dentro de los compartimentos de almacenamiento de alimentos, a no ser que se trate de aquellos recomendados por el fabricante.
17. No almacene en el aparato sustancias explosivas, como latas de aerosol con propulsores inflamables.
18. No coloque objetos inflamables, explosivos, volátiles o altamente corrosivos en el frigorífico para evitar daños al producto e incendios.
19. No coloque objetos inflamables cerca del frigorífico para evitar incendios.
20. No coloque artículos como envases de líquido embotellados o sellados, como cervezas y bebidas embotelladas, en el compartimento del congelador para evitar explosiones y otras fugas.
21. El aparato debe ser desenchufado después de utilizarlo y antes de llevar a cabo labores de mantenimiento.
22. En el capítulo "MANTENIMIENTO Y LIMPIEZA" se incluyen consejos para limpiar el aparato.
23.  Este símbolo indica que, tal y como dicta la Directiva Europea, este producto no se debería desechar con los residuos domésticos. Con el fin de evitar posibles daños al medio ambiente o a la salud por la eliminación descontrolada de residuos, recíclelo con responsabilidad, promoviendo así una reutilización sostenible de los recursos materiales. Si desea desprenderse de su dispositivo utilice los puntos de recogida habilitados para tal fin o póngase en contacto con el distribuidor al que compró el producto. Estos profesionales se encargarán de desechar el aparato de forma sostenible.
24. Deseche el aparato según la normativa local, ya que emplea refrigerante y gas inflamable.

25. Antes de deshacerse del aparato, desmonte las puertas para evitar que cualquier niño quede accidentalmente atrapado dentro.
26. ¡Riesgo de asfixia! Mantenga el material de embalaje fuera del alcance de los niños y bebés.
27. Recicle los materiales de embalaje de conformidad con la normativa local. Pregunte a las autoridades locales dónde se encuentran los centros de recolección o los puntos de reciclaje.
28. Para evitar que los niños queden encerrados dentro del aparato, las llaves de las puertas y tapas deben mantenerse fuera del alcance de los niños y no cerca del aparato.
29. Siga las instrucciones que se indican a continuación para evitar que se contaminen los alimentos:
  - Si se deja la puerta abierta durante mucho tiempo puede producirse un aumento considerable de la temperatura en los compartimentos del aparato.
  - Limpie regularmente las superficies que puedan entrar en contacto con los alimentos y los sistemas de drenaje accesibles.
  - Limpie los depósitos de agua si no se han usado durante 48 horas; enjuague el sistema de agua conectado al suministro de agua en caso de que no se haya extraído agua durante 5 días.\*
  - Guarde la carne y el pescado crudos en recipientes adecuados en el frigorífico para asegurarse de que no goteen ni entren en contacto con otros alimentos.
30. Los compartimentos para alimentos congelados de dos estrellas **\*\*** son adecuados para almacenar alimentos previamente congelados, para guardar o hacer helado y para hacer cubitos de hielo.\*
  - Los compartimentos de una **\***, dos **\*\***, tres **\*\*\*** y cuatro **\*\*\*\*** estrellas no son adecuados para congelar alimentos frescos.\*
  - Si va a dejar el frigorífico vacío durante mucho

tiempo, apáguelo, descongélelo, límpielo, séquelo y deje la puerta abierta para evitar la formación de moho dentro del aparato.

- Para aparatos que no tengan un compartimento de 4 estrellas: este frigorífico no es adecuado para congelar alimentos.\*

ES

\*Confirme si es aplicable dependiendo del tipo de compartimento de su producto.

31. Para aparatos independientes: este frigorífico no está previsto para el uso como aparato empotrado.
32. La sustitución o mantenimiento de las lámparas LED debe realizarlos el fabricante, su agente de servicio técnico o una persona con una cualificación similar.
33. Este producto contiene una fuente de luz con clase de eficiencia energética (F).
34. Los niños con edades de 3 a 8 años pueden llenar y vaciar el aparato.
35. **ADVERTENCIA:** No coloque tomas de corriente portátiles múltiples o fuentes de alimentación portátiles en la parte trasera del aparato.
36. Todos los accesorios, como los cajones, estantes y estantes de puerta, deben mantenerse en su lugar para que el consumo energético sea menor.
37. Solo el fabricante, sus técnicos de mantenimiento o personas con cualificaciones similares deben realizar la sustitución o mantenimiento de las bombillas LED.



Este símbolo muestra que este dispositivo utiliza un refrigerante inflamable. Si el refrigerante se escapa y se expone a una fuente de ignición externa, existe riesgo de incendio.



Este símbolo designa la parte más fría del aparato. Define el nivel máximo de esta zona.

## 2. DATOS TÉCNICOS

Nombre de marca	Qilive
Nombre del modelo	154617 / HD-359RWENJ
Clase de protección	Clase I
Alimentación	220 - 240 V, 50 Hz
Consumo de potencia	0,600 kWh/24 h
Dimensiones exteriores (an. x al. x p.)	180 x 54,5 x 62,5 cm
Peso neto	58 kg

Clase	Símbolo	Rango de temperatura ambiente °C
Temperatura ampliada	SN	De +10 a +32
Moderada	N	De +16 a +32
Subtropical	ST	De +16 a +38
Tropical	T	De +16 a +43

Temperatura ampliada: este frigorífico está previsto para el uso a temperaturas ambiente entre 10 °C y 32 °C;

Moderada: este frigorífico está previsto para el uso a temperaturas ambiente entre 16 °C y 32 °C;

Subtropical: este frigorífico está previsto para el uso a temperaturas ambiente entre 16 °C y 38 °C;

Tropical: este frigorífico está previsto para el uso a temperaturas ambiente entre 16 °C y 43 °C.

## 3. DESCRIPCIÓN

- |                                  |                          |
|----------------------------------|--------------------------|
| 1. Compartimento de puerta (x 3) | 4. Cajón de verduras     |
| 2. Pie nivelador                 | 5. Sensor de temperatura |
| 3. Cajón de congelación (x 3)    | 6. Estante (x 3)         |

\*En el diagrama se muestran los cajones, los compartimentos de alimentos, los estantes y otros accesorios colocados en la posición más eficiente desde el punto de vista energético.

## 4. INSTALACIÓN



### ¡Advertencia!

Desconecte el aparato de la toma de corriente de la pared antes de instalarlo.

### 4.1 Desembale todas las partes.

Después de desembalar el aparato, compruebe que esté completo y que no esté dañado. Si el pedido está dañado o incompleto, póngase en contacto con nuestro servicio de posventa.

## 4.2 Selección de una ubicación adecuada



### ¡Advertencia!

Coloque el aparato de modo que no quede directamente expuesto a la luz del sol. Este aparato no se debe utilizar en exteriores ni quedar expuesto a la lluvia.



### ¡Advertencia!

El aparato se debe colocar al menos a 50 cm de cualquier fuente de calor (ej. cocinas, hornos, radiadores, etc.) y al menos a 5 cm de hornos eléctricos.



### ¡Advertencia!

Instale el aparato en un lugar donde se pueda acceder fácilmente al enchufe para la desconexión de la alimentación.

1. Coloque el aparato en una habitación bien ventilada sobre una superficie seca, estable y nivelada, lejos de la luz solar directa y otras fuentes de calor.
2. Asegúrese de que la circulación del aire en la parte posterior del aparato sea suficiente. No coloque el aparato contra la pared para evitar el ruido producido por la vibración. Asegúrese de que el aire pueda circular libremente alrededor del aparato. Una ventilación insuficiente podría dar como resultado el mal funcionamiento del aparato y un mayor consumo de energía. Deje un espacio de al menos 10 cm entre el aparato y la pared, y al menos 30 cm entre la parte superior del aparato y el techo.
3. Deje suficiente espacio para acceder y abrir la puerta fácilmente (An. x Pr.  $\geq$  82 x 107 cm) (→ Fig. 1). Si fuera necesario, cambie la dirección de apertura de la puerta tal y como se indica a continuación.

## 4.3 Nivelado de los pies

Si el aparato se inclina de alguna manera, ajuste la altura del pie izquierdo/derecho (2) del aparato para que quede nivelado en horizontal (→ Fig. 2).

1. Gire el pie (2) hacia la derecha para levantar el aparato.
2. Gire el pie (2) hacia la izquierda para bajar el aparato.

**Observación:** si el aparato no está nivelado, la puerta y la junta de la puerta no se cerrarán correctamente.

## 4.4 Puerta reversible

Asegúrese de que el aparato esté desconectado y vacío. Todas las piezas retiradas deben guardarse para volver a instalar la puerta. Se recomienda que el montaje lo realicen dos personas.

1. Cierre las puertas.
2. Retire la cubierta del orificio; después desatornille la bisagra superior y sáquela (→ Fig. 3).
3. Retire la puerta superior y colóquela sobre un panel acolchado para evitar arañazos. Desatornille la bisagra intermedia y sáquela (→ Fig. 4).
4. Retire la puerta inferior y colóquela sobre un panel acolchado para evitar arañazos.
5. Ponga una alfombra o manta en el suelo para evitar arañazos en su superficie. Tumbel el aparato con cuidado.

**Advertencia:** ¡No deje tumbado el aparato durante un periodo de tiempo prolongado!

6. Desatornille la bisagra inferior y retírela. Retire los topes superior e intermedio, así como el ajustador de la bisagra intermedia (→ Fig. 5).
7. Retire el manguito de la puerta y el retenedor de la puerta. Monte el conjunto de la bisagra inferior del lado izquierdo de la puerta inferior (→ Fig. 6).
8. Instale el ajustador del lado derecho del aparato (→ Fig. 7).
9. Instale el manguito de la puerta y el retenedor de la puerta en el lado izquierdo de la puerta inferior. Coloque el aparato en posición vertical e inserte la puerta inferior sobre la bisagra inferior (→ Fig. 8).
10. Instale la bisagra intermedia del lado izquierdo del aparato. Instale el manguito de la puerta y el retenedor de la puerta en el lado izquierdo de la puerta superior (→ Fig. 9).

11. Inserte la puerta superior en la bisagra intermedia. Inserte y fije la bisagra superior en el lado izquierdo del aparato. Instale la cubierta del orificio, los tapones de las bisagras superior e intermedia (→ Fig. 10).

**Observación:** Asegúrese de que la puerta cierra adecuadamente antes de usar el aparato.

#### 4.5 Ajustar las baldas y los compartimentos de la puerta

Ajuste la ubicación de las baldas (6) y los compartimentos de la puerta (1) según sus necesidades de almacenamiento.

1. Deslice las baldas (6) en las guías internas de la pared a la altura deseada.

**Observación:**

- Deslice siempre una de las baldas en el conjunto inferior de guías, por encima del cajón de la verdura (4).
  - Retire una o más baldas si es necesario.
2. Deslice hacia abajo los compartimentos de la puerta (1) dentro de las puertas a la altura deseada. Para ajustar la posición de un compartimento de puerta (1), elévelo hasta que quede libre, y, luego, deslícelo hasta la posición deseada.

## 5. USO

### 5.1 Primer uso

Antes de utilizar el aparato por primera vez, lave el interior y todos los accesorios internos con agua templada y un poco de jabón neutro para eliminar el olor típico de un producto nuevo y, a continuación, séquelos completamente.

**¡Importante!**

- No utilice detergentes ni polvos abrasivos, ya que dañarán el acabado.
- Después del transporte, desembalaje e instalación, deje que el aparato descansa al menos 2 horas en posición vertical antes de conectarlo a la fuente de alimentación.
- Deje que el aparato funcione durante al menos 2 horas antes de introducir alimentos frescos o congelados.

### 5.2 Ajuste de temperatura

Puede ajustar por separado las temperaturas de los compartimentos del congelador y del refrigerador. El sensor de temperatura (5) regula automáticamente la temperatura interna.

#### 5.2.1 Compartimento del refrigerador

1. Pulse el **SET TEMPERATURE** botón para ajustar la temperatura del refrigerador a la configuración deseada (2 °C, 3 °C, 4 °C, 6 °C o 8 °C).



**Observación:**

- La temperatura estándar establecida es de 4 °C. Ajuste la configuración en función de sus necesidades.
- Emplee el valor **FAST COOL** cuando coloque una gran cantidad de alimentos frescos en el compartimento del refrigerador. El valor **FAST COOL** funcionará 2,5 horas para asegurar que la temperatura de los alimentos descienda más rápido. Cuando haya transcurrido el tiempo configurado, el aparato vuelve automáticamente al ajuste de temperatura anterior.

## 5.2.2 Compartimento del congelador

1. Gire la perilla de temperatura del congelador para ajustar la temperatura del congelador al valor deseado (**COOL**, **NORMAL**, **COOLER**).

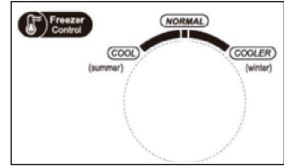

### Observación:

- El ajuste de temperatura estándar es **NORMAL**. Ajuste los valores según sus necesidades.
- Durante el verano, regule el termostato del congelador entre **NORMAL** y **COOL**. Use el valor **COOL** cuando la temperatura ambiente supere los 35 °C.
- Durante el invierno, regule el termostato del congelador entre **NORMAL** y **COOLER**. Use el valor **COOLER** cuando la temperatura ambiente sea inferior a 10 °C.

## 5.3 Guardar alimentos en el compartimento del refrigerador

- La carne y el pescado cocinados deben guardarse siempre en un estante encima de la carne y el pescado crudos para evitar la transferencia de bacterias. Mantenga la carne y el pescado crudos en un recipiente lo bastante grande para recoger los jugos y para cubrirlos adecuadamente. Coloque el recipiente en el estante inferior (6).
- Deje espacio alrededor de su alimento para permitir que circule el aire dentro del aparato.
- Para evitar la transmisión de sabores y evitar que los alimentos se sequen, envuelva o cubra cada alimento por separado. No es necesario envolver la fruta y la verdura.
- Almacenar una cantidad excesiva de alimentos puede afectar negativamente a la capacidad de enfriamiento del refrigerador.

## 5.4 Guardar alimentos en el compartimento del congelador

Emplee los estantes del congelador (3) para almacenar alimentos congelados y/o congelar alimentos frescos.

Coloque los alimentos frescos que desee congelar en el cajón inferior (3) del congelador.

**Observación:** El proceso de congelación tarda unas 24 horas. Almacenar una gran cantidad de alimentos incrementará el tiempo de congelación.

## 5.5 Descongelar alimentos

Los alimentos congelados pueden descongelarse en el compartimento de refrigeración o a temperatura ambiente antes de cocinarlos, en función de sus necesidades. Siga las instrucciones del fabricante del alimento que figuran en el envase.

**ADVERTENCIA:** Los alimentos descongelados no pueden volver a congelarse. Deben consumirse rápidamente.

## 5.6 Impacto en el almacenamiento de alimentos

- En la configuración recomendada, el tiempo óptimo de almacenamiento en el frigorífico no debe sobrepasar 3 días.
- En la configuración recomendada, el tiempo óptimo de almacenamiento en el congelador no debe sobrepasar 1 mes.
- El tiempo óptimo de almacenamiento puede verse reducido bajo otras configuraciones..



## 5.7 Consejos de almacenamiento de alimentos

Compartimentos del refrigerador	Tipo de alimento
Compartimentos de puerta	Alimentos con conservantes naturales, tales como mermeladas, zumos, bebidas y condimentos. No almacene alimentos perecederos.
Cajón de verduras	Las frutas, hierbas y verduras deben colocarse por separado en la bandeja de verduras. Los plátanos, patatas, cebollas y ajo frescos no deben guardarse en el frigorífico.
Estante del refrigerador – inferior Bandeja/cajón de superfrío	Carne, ave o pescado crudos (para almacenamiento a corto plazo)
Estante del refrigerador – intermedio	Productos lácteos, huevos
Estante del refrigerador – superior	Alimentos que no necesitan ser cocinados, como alimentos precocinados, charcutería y restos de comida preparada.
Cajón/estante congelador	Alimentos para almacenamiento a largo plazo. Cajón/estante inferior para carne, ave o pescado crudos. Cajón/estante intermedio para verduras o patatas congeladas. Cajón/estante superior para helado, fruta congelada y productos horneados congelados.

ES

Para evitar la contaminación de los alimentos, siga estas instrucciones:

- No meta alimentos o líquidos calientes directamente en el aparato. Deje que se enfríen antes de meterlos en el aparato.
- No coloque alimentos tocando la pared interior trasera.
- Almacene las frutas y verduras limpias en el cajón de verdura (4), mantequilla y quesos en recipientes herméticos y botellas de leche en los compartimentos de la puerta (1).
- A la hora de colocar alimentos en recipientes o bolsas, anotar las fechas ayuda a controlar el tiempo de almacenamiento.
- Evite abrir las puertas con mucha frecuencia y durante demasiado tiempo para reducir la pérdida de aire frío e impedir la acumulación de humedad en los compartimentos del aparato.
- Nunca vuelva a congelar alimentos después de descongelarlos.
- Siga las recomendaciones de almacenamiento para alimentos congelados del fabricante del alimento.
- No coloque productos como envases de líquido embotellados o sellados (como cervezas y bebidas embotelladas) en el compartimento del congelador, ya que puede provocar que estallen.
- Prepare alimentos en pequeños lotes para que se puedan congelar y descongelar más rápido.

## 6. MANTENIMIENTO Y LIMPIEZA

Por razones de higiene, se deben limpiar de forma regular el interior del aparato, incluidos los accesorios interiores.



### ¡Precaución!

Desenchufe siempre el aparato antes de limpiarlo.

ES

**¡Importante!** Nunca use detergente, disolventes/productos abrasivos, objetos afilados ni cepillos de alambre para la limpieza, ya que esto dañaría el acabado.

### 6.1 Limpieza

1. Retire todos los estantes (6), compartimentos (1) y cajones (3, 4) del frigorífico. Lávelos en agua templada con un detergente suave. Enjuague con agua y seque con cuidado.

#### Observación:

- Retire el compartimento inferior de la puerta (1) superior antes de quitar el cajón de verduras (4).
1. Limpie el interior del aparato con un paño húmedo y detergente suave. Limpie con un paño húmedo templado y luego séquelo totalmente antes de volver a colocar los accesorios dentro del aparato.
  2. Limpie el exterior del aparato con un paño seco suave. Nunca utilice disolventes.
  3. Revise regularmente los sellos de la puerta y límpielos para asegurarse de que no tengan residuos.
  4. Quite el polvo de la parte trasera del frigorífico con regularidad. Si efuera preciso, emplee una aspiradora con un cepillo suave.

### 6.2 Descongelación

El aparato está equipado con una función de eliminación de escarcha/descongelación automática.

Debido a los cambios de estación, puede formarse una capa gruesa de escarcha. Para eliminar la escarcha manualmente, desenchufe el aparato del suministro eléctrico o retire el exceso de escarcha con un paño seco.

Eliminar la escarcha ayuda a reducir el consumo de energía del aparato.

### 6.3 Lámpara

Este producto contiene una lámpara. Si se produjera una avería, contacte con un técnico cualificado para que inspeccione y/o sustituya la lámpara.

### 6.4 Transporte



#### ¡Precaución!

No coloque el frigorífico boca abajo ni de lado. Durante el transporte, la inclinación del frigorífico no debe superar los 45°.

- No eleve el aparato sujetando los bordes superiores del aparato. Sujete el aparato por su base o por sus laterales.
- Antes de mover el aparato, retire de él todos los alimentos y sujete todos los componentes adecuadamente.
- Fije la puerta con cinta adhesiva.
- Pegue con cinta adhesiva el cable de alimentación al lateral del aparato para evitar daños durante el transporte.

### 6.5 Almacenamiento

- Si no prevé utilizar el aparato durante un periodo prolongado, desenchúfelo del suministro eléctrico, retire todos los alimentos y limpie el aparato.
- Durante el almacenamiento, deje la puerta abierta para impedir la formación de olores desagradables.

## 7. SOLUCIÓN DE PROBLEMAS



#### ¡Advertencia!

Consulte la sección de Seguridad.

Si el mal funcionamiento persiste, póngase en contacto con un centro de servicio autorizado o un especialista cualificado.

Problema	Posible causa	Solución
El aparato no funciona.	No está conectado al suministro eléctrico.	Enchufe el aparato a una toma de corriente apropiada.
	Fusible fundido o defectuoso.	Compruebe el fusible y cámbielo si fuera necesario.
	Cable de alimentación o enchufe defectuoso.	Debe ser comprobado y reparado por un electricista cualificado.
El aparato congela o enfría demasiado.	Ajustes de temperatura inadecuados	Ajuste la temperatura en un valor inferior.
El aparato no congela ni enfría lo suficiente.	Ajustes de temperatura inadecuados	Ajuste la temperatura en un valor superior.
	Grandes cantidades de alimentos calientes/ templados colocados en el aparato	Deje que se enfríen los alimentos antes de meterlos en el aparato.
	Fuente de calor situada cerca del aparato	Aleje la fuente de calor del aparato.
	Puerta abierta durante un largo periodo de tiempo	Cierre la puerta lo antes posible. Asegúrese de que la puerta está correctamente cerrada.
El aparato emite ruidos fuertes	El aparato no está nivelado	Ajuste los pies para nivelar el aparato.
	El aparato está en contacto con una pared o un mueble	Mueva el aparato y deje suficiente espacio libre a su alrededor.
	Comida olorosa no envuelta	Envuelva bien la comida olorosa.
El aparato tiene un olor extraño.	Comida en mal estado	Deseche la comida en mal estado.
	Interior sucio	Limpie el interior.

## 8. CONSEJOS PARA AHORRAR ENERGÍA

- Es posible que los frigoríficos no funcionen adecuadamente (el contenido puede descongelarse o la temperatura puede ser demasiado caliente en el compartimento de alimentos congelados) si se colocan durante mucho tiempo por debajo de la temperatura mínima para la cual está diseñado el aparato.
- No almacene bebidas con burbujas en los compartimentos de congelación o en congeladores, ni en los compartimentos o aparatos de baja temperatura.
- No supere el tiempo de almacenamiento recomendado por el fabricante del alimento (especialmente para los alimentos ultracongelados comerciales).

- Cuando descongele el aparato, adopte las precauciones necesarias para evitar un aumento indebido de la temperatura de los alimentos congelados, por ejemplo, envolver los alimentos congelados en varias capas de papel de periódico. Una elevación de la temperatura de los alimentos congelados durante la descongelación manual o las tareas de mantenimiento o limpieza pueden acortar la duración de almacenamiento.

## 9. GARANTÍA Y LIMITACIONES DE RESPONSABILIDAD

Este producto está cubierto por una garantía de 36 meses (establecida por la ley local, según la fecha del recibo) a partir de la fecha de compra contra cualquier fallo resultante de defectos de fabricación o materiales.

Esta garantía no cubre los daños provocados por una instalación inadecuada, uso incorrecto o desgaste normal del producto.

En concreto, la garantía no cubre:

- Los daños o problemas provocados por uso incorrecto, accidente, modificación o conexión eléctrica de intensidad o tensión inadecuadas.
- Productos modificados, aquellos cuyo sello de garantía o número de serie se haya dañado, alterado, eliminado o se haya oxidado.
- Las baterías de recambio y los accesorios tienen una garantía de 6 meses.
- Fallo de la batería, debido a sobrecarga o incumplimiento de las instrucciones de seguridad del manual.
- Los daños estéticos, incluyendo arañazos, abolladuras o cualquier otro elemento.
- Daños causados por cualquier uso realizado por una persona no autorizada.
- Los defectos provocados por el desgaste normal o debidos al envejecimiento normal del producto.
- Las actualizaciones de software, debidas a un cambio en los parámetros de la red.
- Los fallos del producto debidos al uso de software de terceros para modificar, cambiar o adaptar el existente.
- Los fallos del producto debidos al uso sin los accesorios homologados por el fabricante.
- Los productos oxidados.

El fabricante no se hace responsable bajo ninguna circunstancia por la pérdida de datos almacenados en el disco. Del mismo modo, el fabricante no tiene la obligación de comprobar si se han retirado las tarjetas SIM/SD de los productos devueltos.

Los productos reparados o reemplazados pueden incluir piezas y equipamientos nuevos y/o reacondicionados.

### TÉRMINOS Y CONDICIONES DE USO

Para conseguir un servicio de garantía, lleve el producto a la recepción del lugar de venta junto con el comprobante de la compra (resguardo, factura, etc.) del producto y los accesorios incluidos en su embalaje original.

Es importante indicar la fecha de la compra, el modelo y el número de serie o IMEI (esta información aparece normalmente en el producto, embalaje o comprobante de compra).

En su defecto, deberá llevar el producto con los accesorios necesarios para su funcionamiento (cable de alimentación, adaptador, etc.).

En el caso de que la reclamación esté cubierta por la garantía, el servicio posventa podrá, dentro de los límites de la legislación local:

- Reparar o sustituir las piezas defectuosas.
- Cambiar el producto devuelto por un producto que, como mínimo, tenga las mismas funcionalidades y sea equivalente en términos de rendimiento.
- Reembolsar el precio de compra del producto indicado en la prueba de compra.

Hacer uso de una de estas 3 soluciones no extiende ni renueva el período de garantía.

## ÍNDICE:

1. INFORMAÇÃO DE SEGURANÇA	P. 46
2. INFORMAÇÕES TÉCNICAS	P. 51
3. DESCRIÇÃO	P. 51
4. INSTALAÇÃO	P. 51
5. UTILIZAÇÃO	P. 53
6. MANUTENÇÃO E LIMPEZA	P. 56
7. RESOLUÇÃO DE PROBLEMAS	P. 57
8. DICAS PARA POUPANÇA DE ENERGIA	P. 59
9. GARANTIA E LIMITAÇÕES DE RESPONSABILIDADE	P. 59

### 1. INFORMAÇÃO DE SEGURANÇA

Antes de utilizar este aparelho elétrico, leia as instruções apresentadas abaixo e guarde o manual de utilização para consulta futura:

1. Este aparelho pode ser utilizado por crianças a partir dos 8 anos e por pessoas com capacidades físicas, sensoriais ou mentais reduzidas ou com falta de experiência e conhecimento, se forem supervisionadas ou se tiverem tido formação relativa à utilização do aparelho de uma forma segura e se compreenderem os perigos envolvidos.
2. As crianças não devem brincar com o aparelho.
3. A limpeza e a manutenção da responsabilidade do utilizador não deverão ser feitas por crianças não supervisionadas.
4. Este aparelho destina-se a ser utilizado em aplicações domésticas e similares, tais como:
  - áreas de cozinha para os funcionários em lojas, escritórios e outros ambientes de trabalho;
  - casas rurais e por clientes em hotéis, motéis e outros tipos de ambientes residenciais;
  - ambientes do tipo alojamento e pequeno-almoço;
  - restauração e aplicações grossistas similares.
5. Este produto é um frigorífico doméstico, devendo ser utilizado apenas para o armazenamento de





alimentos e bebidas. De acordo com as normas nacionais, os frigoríficos domésticos não deverão ser utilizados para outras finalidades, tais como o armazenamento de sangue, fármacos ou produtos biológicos.

6. Aviso: Ao posicionar o aparelho, certifique-se de que o cabo de alimentação não fica preso ou danificado.
7. O aparelho não pode ser embutido em armários, paredes ou locais semelhantes.
8. Antes de ligar o aparelho a uma tomada elétrica, assegure-se de que a fonte de alimentação local corresponde à indicada na etiqueta de classificação afixada no aparelho.
9. No cabo de alimentação do seu aparelho está instalada uma ficha especial. Esta ficha deve ser ligada a uma tomada de parede ligada à terra de pelo menos 16 A. No caso de não dispor de uma tomada de parede assim, solicite a instalação de uma a um electricista qualificado.
10. Aviso – Não danifique o circuito de refrigeração.
11. O gás refrigerante R600a, presente no frigorífico, é um gás natural. Não é nocivo para o meio ambiente, mas é combustível. É, assim, importante que transporte e instale o seu frigorífico de forma cuidadosa para não danificar as condutas de refrigeração. Na eventualidade de uma fuga de gás, evite o contacto com chamas ou fogos nas proximidades e ventile o local.
12. Risco de choque elétrico! Não tente reparar o aparelho sozinho. Em caso de avaria, as reparações devem ser realizadas por pessoal qualificado.
13. Se o cabo de alimentação estiver danificado, este deve ser substituído pelo fabricante, pelo agente de serviço ou por pessoal igualmente qualificado, de modo a evitar perigos.
14. Aviso – Mantenha as aberturas da ventilação, no compartimento ou na estrutura onde o aparelho está

integrado, desobstruídas.

15. Aviso — Não utilize dispositivos mecânicos ou outros meios de acelerar o processo de descongelação, para além dos recomendados pelo fabricante.
16. Aviso – Não utilize aparelhos elétricos no interior dos compartimentos para armazenamento de alimentos do aparelho, a menos que sejam do tipo recomendado pelo fabricante.
17. Não armazene substâncias explosivas, tais como embalagens aerossóis com um propulsor inflamável, neste aparelho.
18. Não coloque itens inflamáveis, explosivos, voláteis e altamente corrosivos no frigorífico de modo a prevenir danos no produto ou incêndios.
19. Não coloque itens inflamáveis perto do frigorífico para evitar fogos.
20. Não coloque itens como garrafas ou recipientes vedados com fluidos, tais como garrafas de cerveja e bebidas, no compartimento do congelador, a fim de prevenir rebentamentos e outros danos.
21. O aparelho deve ser desligado após a sua utilização e antes de se proceder à manutenção do aparelho por parte do utilizador.
22. Podem ser encontradas dicas de limpeza do aparelho no capítulo “MANUTENÇÃO E LIMPEZA”.
23.  Esta marcação indica que o produto não deve ser eliminado juntamente com os resíduos domésticos na UE. Para prevenir potenciais danos ambientais ou riscos para a saúde humana resultantes de uma eliminação incorreta dos resíduos, opte por reciclar o aparelho de forma responsável e promova a reutilização sustentável de recursos materiais. Para devolver o seu aparelho usado, recorra aos sistemas de devolução e recolha ou contacte o revendedor que lhe vendeu o produto. Estes poderão receber o produto para a respetiva reciclagem ecologicamente segura.



24. Elimine o aparelho de acordo com as entidades reguladoras locais, uma vez que este utiliza gases de combustão e refrigerantes inflamáveis.
25. Antes de descartar o aparelho, remova as portas para prevenir que as crianças fiquem presas.
26. Perigo de asfixia! Mantenha todo os materiais da embalagem fora do alcance de crianças e bebês!
27. Recicle os materiais da embalagem de acordo com os regulamentos. Contacte as entidades locais para obter informações sobre a localização dos centros de recolha ou centros de eliminação de resíduos.
28. De modo a evitar que crianças fiquem presas dentro do aparelho, as chaves das portas e tampas têm de ser mantidas fora do alcance das crianças e afastadas do aparelho.
29. Para evitar a contaminação dos alimentos, siga as instruções apresentadas abaixo:
  - Abrir a porta durante longos períodos pode causar um aumento significativo da temperatura nos compartimentos do aparelho.
  - Limpe regularmente as superfícies que possam entrar em contacto com os alimentos e os sistemas de drenagem acessíveis.
  - Limpe os depósitos da água se não forem usados durante 48 horas. Passe o sistema da água ligado ao abastecimento da água, caso não drene a água durante 5 dias.\*
  - Guarde carne e peixe crus em recipientes adequados no frigorífico, para garantir que não entram em contacto nem pingam para cima de outros alimentos.
30. Compartimentos para alimentos congelados de duas estrelas  são adequados para guardar alimentos pré-congelados, guardar ou fazer gelados e para fazer cubos de gelo.\*
  - Compartimentos de uma , duas , três  e quatro  estrelas não são adequados para

congelar alimentos frescos.\*

- Se o frigorífico for deixado vazio durante longos períodos de tempo, desligue, descongele, limpe, seque e deixe a porta aberta para evitar o aparecimento de mofo no interior do aparelho.
- Para aparelhos sem compartimento de 4 estrelas: Este frigorífico não é adequado para congelar alimentos.\*

PT

\*Confirme se este aparelho se encontra de acordo com o tipo de compartimento do seu produto.

31. Para aparelhos independentes: Este frigorífico não foi criado para ser usado embutido.
32. Qualquer substituição ou manutenção das luzes LED tem de ser efetuada pelo fabricante, agente de reparação ou por uma pessoa igualmente qualificada.
33. Este produto contém uma fonte de iluminação com classe de eficiência energética (F).
34. Crianças dos 3 aos 8 anos de idade podem colocar e retirar artigos do aparelho.
35. AVISO: Não coloque várias tomadas portáteis ou fontes de alimentação portáteis na parte traseira do aparelho.
36. Todos os acessórios, como gavetas, prateleiras e prateleiras da porta, deverão ser mantidos no lugar para um baixo consumo de energia.
37. Qualquer substituição ou manutenção das lâmpadas LED deve ser efetuada pelo fabricante, pelo agente de serviço ou por pessoal igualmente qualificado.



Este símbolo indica que este aparelho utiliza um líquido refrigerante inflamável. Se ocorrer uma fuga de líquido refrigerante e este for exposto a uma fonte de ignição externa, existe o risco de fogo.



Este símbolo indica a parte mais fria do aparelho. Define o nível mais elevado desta zona.

## 2. INFORMAÇÕES TÉCNICAS

Nome da marca	Qilive
Número do modelo	154617 / HD-359RWENJ
Classe de proteção	Classe I
Alimentação	220 - 240 V~, 50 Hz
Consumo de energia	0,600 kWh/24h
Dimensões exteriores (C x L x A)	180 x 54,5 x 62,5 cm
Peso líquido	58 kg

Classe	Símbolo	Temperatura ambiente °C
Temperatura prolongada	SN	+10 a +32
Temperada	N	+16 a +32
Subtropical	ST	+16 a +38
Tropical	T	+16 a +43

Temperatura prolongada: Este frigorífico foi criado para ser usado a temperaturas ambiente dos 10 °C aos 32 °C.

Temperada: Este frigorífico foi criado para ser usado a temperaturas ambiente dos 16 °C aos 32 °C.

Subtropical: Este frigorífico foi criado para ser usado a temperaturas ambiente dos 16 °C aos 38 °C.

Tropical: Este frigorífico foi criado para ser usado a temperaturas ambiente dos 16 °C aos 43 °C.

## 3. DESCRIÇÃO

- |                                 |                          |
|---------------------------------|--------------------------|
| 1. Compartimento de porta (x 3) | 4. Gaveta para vegetais  |
| 2. Pés de nivelamento           | 5. Sensor de temperatura |
| 3. Gaveta de congelador (x 3)   | 6. Prateleira (x 3)      |

\*A imagem apresenta as gavetas, caixas de alimentos, prateleiras e outros acessórios colocados na posição de máxima eficiência energética.

## 4. INSTALAÇÃO



### Aviso!

Desligue o aparelho da tomada de parede antes de o instalar.

### 4.1 Desembale todas as peças.

Depois de as desembalar, verifique a integridade da entrega e a existência de danos causados pelo transporte. Se a sua entrega estiver danificada ou incompleta, contacte o nosso serviço de pós-venda.

## 4.2 Escolha uma localização adequada



### Aviso!

Posicione o aparelho de forma a que não esteja exposto a luz solar direta. Este aparelho não deve ser utilizado no exterior ou exposto à chuva.



### Aviso!

O aparelho deve estar separado por uma distância de pelo menos 50 cm de fontes de calor (tais como fogões, fornos, radiadores, etc.) e de pelo menos 5 cm de fornos elétricos.



### Aviso!

Instale o aparelho num local onde a ficha de alimentação esteja facilmente acessível, para desligar o aparelho da fonte de alimentação.

1. Coloque o aparelho numa divisão bem ventilada, numa superfície seca, estável e plana, afastada da luz solar direta e de outras fontes de calor.
2. Assegure uma circulação de ar suficiente na parte posterior do aparelho. Não coloque o aparelho contra uma parede para evitar ruído causado pela vibração. Certifique-se de que o ar pode continuar a circular livremente em redor do aparelho. Uma ventilação insuficiente poderá resultar num mau funcionamento e num aumento do consumo de energia. Deixe um espaço de pelo menos 10 cm entre o aparelho e a parede e de pelo menos 30 cm entre o topo do aparelho e o teto.
3. Deixe espaço suficiente para aceder e para abrir a porta facilmente ( $L \times P \geq 82 \times 107$  cm) (→ Fig. 1). Se necessário, altere a direção da abertura da porta conforme descrito abaixo.

## 4.3 Nivelar os pés

Se o aparelho aparentar estar inclinado, ajuste a altura do pé esquerdo/direito (2) do mesmo, de forma a colocá-lo numa posição horizontal (→ Fig. 2).

1. Gire o pé (2) no sentido dos ponteiros do relógio para elevar o aparelho.
2. Gire o pé (2) no sentido contrário ao dos ponteiros do relógio para baixar o aparelho.

**Nota:** Se o aparelho não estiver nivelado, a porta e o vedante da porta não fecharão adequadamente.

## 4.4 Inverter a porta

Certifique-se de que o aparelho se encontra desligado e vazio. Todas as peças removidas terão de ser guardadas para proceder à reinstalação da porta. Será preferível contar com 2 pessoas para manusear o aparelho durante a montagem.

1. Feche as portas.
2. Remova a tampa do orifício e, em seguida, desaparafuse e remova a dobradiça superior (→ Fig. 3).
3. Remova a porta superior e coloque-a sobre uma base macia para evitar riscos. Desaparafuse e remova a dobradiça central (→ Fig. 4).
4. Remova a porta inferior e coloque-a sobre uma base macia para evitar riscos.
5. Coloque um tapete ou lençol no chão para evitar riscos na superfície. Pouse o aparelho com cuidado.

**Aviso:** Não deixe o aparelho deitado durante um período de tempo longo!

6. Desaparafuse e remova a dobradiça inferior. Remova os batentes superior e central, bem como o dispositivo de ajuste da dobradiça central (→ Fig. 5).
7. Remova a manga da porta e o sistema de retenção da mesma. Monte o conjunto da dobradiça inferior no lado esquerdo da porta inferior (→ Fig. 6).
8. Instale o dispositivo de ajuste no lado direito do aparelho (→ Fig. 7).
9. Instale a manga da porta e o sistema de retenção da mesma no lado esquerdo da porta inferior. Coloque o aparelho na posição vertical e insira a porta inferior na dobradiça inferior (→ Fig. 8).

10. Instale a dobradiça central no lado esquerdo do aparelho. Instale a manga da porta e o sistema de retenção da mesma no lado esquerdo da porta superior (→ Fig. 9).
11. Insira a porta superior na dobradiça central. Insira e fixe a dobradiça superior no lado esquerdo do aparelho. Instale a tampa do orifício e os tampões das dobradiças superior e central (→ Fig. 10).

**Nota:** Certifique-se de que a porta fecha corretamente antes de utilizar o aparelho.

#### 4.5 Ajustar as prateleiras e os compartimentos das portas

Ajuste a localização das prateleiras (6) e dos compartimentos das portas (1) de acordo com as suas necessidades pessoais.

1. Deslize as prateleiras (6) pelas corredeiras da parede interior à altura desejada.

**Nota:**

- Deslize sempre uma das prateleiras no conjunto de corredeiras mais baixo, por cima da gaveta para vegetais (4).
  - Remova uma ou mais prateleiras, se necessário.
2. Deslize os compartimentos das portas (1) na sua posição nas portas, à altura desejada. Para ajustar a posição de um compartimento da porta (1), levante-o até este se soltar e, em seguida, deslize-o na posição desejada.

## 5. UTILIZAÇÃO

### 5.1 Primeira utilização

Antes de utilizar o aparelho pela primeira vez, lave o interior e todos os acessórios internos com água tépida e sabão neutro, para remover o odor típico de um produto novo; depois, seque bem.

**Importante!**

- Não utilize detergentes ou pós abrasivos, pois estes podem danificar o acabamento.
- Depois do transporte, da desembalagem e da instalação, deixe o aparelho ficar pelo menos 2 horas em posição vertical, antes de o ligar à fonte de alimentação.
- Deixe o aparelho funcionar durante pelo menos 2 horas, antes de inserir alimentos frescos ou congelados.

### 5.2 Definição da temperatura

Pode ajustar independentemente a temperatura dos compartimentos do congelador e do frigorífico. O sensor de temperatura (5) regula automaticamente a temperatura interna.

#### 5.2.1 Compartimento do frigorífico

1. Prima o botão **SET TEMPERATURE** para escolher a definição desejada da temperatura do frigorífico (2 °C, 3 °C, 4 °C, 6 °C ou 8 °C).

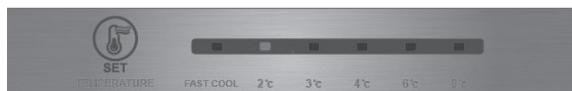

**Nota:**

- A definição padrão de temperatura é 4 °C. Ajuste as definições com base nas suas necessidades.
- Utilize a definição **FAST COOL** sempre que colocar uma grande quantidade de alimentos frescos no compartimento do frigorífico. A definição **FAST COOL** é executada durante 2,5 horas para garantir que a temperatura dos alimentos é rapidamente reduzida. Depois de decorrido este tempo, o aparelho reverte automaticamente para a definição de temperatura anterior.

## 5.2.2 Compartimento de congelação

1. Gire o indicador de temperatura do congelador para selecionar a definição desejada para a temperatura do congelador (**COOL**, **NORMAL**, **COOLER**).

### Nota:

- A temperatura padrão é de **NORMAL**. Ajuste as definições com base nas suas necessidades.
- Durante o verão, defina o indicador da temperatura do congelador entre **NORMAL** e **COOL**. Utilize a definição **COOL** sempre que a temperatura ambiente exceder os 35 °C.
- Durante o inverno, defina o indicador da temperatura do congelador entre **NORMAL** e **COOLER**. Utilize a definição **COOLER** sempre que a temperatura ambiente cair abaixo dos 10 °C.

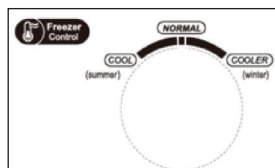

## 5.3 Armazenar alimentos no compartimento do frigorífico

- Carne/peixe cozinhados devem ser sempre guardados numa prateleira por cima de carne/peixe crus, a fim de evitar a transferência de bactérias. Mantenha a carne/peixe crus num recipiente com o tamanho suficiente para recolher sucos e tape-o devidamente. Coloque o recipiente na prateleira mais baixa (6).
- Deixe espaço em volta dos alimentos para permitir a circulação de ar no interior do aparelho.
- Para prevenir a transferência de sabores e impedir que os alimentos sequem, embrulhe ou tape cada peça de alimento separadamente. As frutas e os legumes não precisam de ser embrulhados.
- O armazenamento de uma quantidade de alimentos excessiva poderá afetar adversamente a capacidade de refrigeração do frigorífico.

## 5.4 Armazenar alimentos no compartimento do congelador

Utilize as gavetas do congelador (3) para armazenar alimentos congelados e/ou para congelar alimentos frescos.

Coloque os alimentos frescos a congelar na gaveta inferior (3) do congelador.

**Nota:** O processo de congelamento demora cerca de 24 horas. O armazenamento de uma grande quantidade de alimentos aumentará o tempo necessário para o congelamento.

## 5.5 Descongelar alimentos

Antes de serem confeccionados, os alimentos congelados podem ser descongelados no compartimento do frigorífico ou à temperatura ambiente, dependendo das suas necessidades. Siga as instruções do produtor dos alimentos indicadas na embalagem.

**AVISO:** Os alimentos descongelados não podem ser novamente congelados. Devem ser consumidos rapidamente.

## 5.6 Impacto no armazenamento de alimentos

- Nas definições recomendadas, o melhor tempo de armazenamento no frigorífico nunca é superior a 3 dias.
- Nas definições recomendadas, o melhor tempo de armazenamento no congelador nunca é superior a 1 mês.
- O melhor tempo de armazenamento pode diminuir noutras definições.

## 5.7 Dicas para armazenamento de alimentos

Compartimentos do frigorífico	Tipo de alimentos
Compartimentos da porta	Alimentos com conservantes naturais, como compotas, sumos, bebidas, condimentos. Não guarde alimentos perecíveis.
Gaveta para vegetais	Fruta, ervas e vegetais devem ser colocados separadamente na gaveta para vegetais. As bananas frescas, batatas, cebolas e alho não devem ser guardados no frigorífico.
Prateleira do frigorífico - parte inferior Caixa/gaveta do refrigerador	Carne vermelha, carne branca, peixe cru (para armazenamento a curto prazo)
Prateleira do frigorífico - parte central	Lacticínios, ovos
Prateleira do frigorífico - parte superior	Alimentos que não necessitam de ser cozinhados, como alimentos prontos a consumir, carnes frescas, restos de refeições.
Gaveta/prateleira do congelador	Alimentos para armazenamento a longo prazo. Gaveta/prateleira inferior para carne vermelha, carne branca, peixe. Gaveta/prateleira central para vegetais congelados, batatas fritas. Gaveta/prateleira superior para gelados, fruta congelada, alimentos cozinhados congelados.

PT

Para evitar a contaminação dos alimentos, respeite as seguintes instruções:

- Não coloque alimentos e/ou bebidas quentes diretamente no aparelho. Deixe-os arrefecer antes de os colocar no interior do aparelho.
- Não coloque alimentos encostados à parede traseira interior.
- Guarde fruta e vegetais limpos no interior da gaveta própria (4), manteiga e queijos dentro de recipientes herméticos e pacotes de leite nos compartimentos da porta (1).
- Sempre que colocar alimentos em recipientes ou sacos, escreva as datas nos mesmos para poder controlar o tempo de armazenamento.
- Evite abrir as portas com demasiada frequência e durante demasiado tempo para reduzir a perda de ar fresco e prevenir a acumulação de humidade nos compartimentos do aparelho.
- Não volte a congelar alimentos previamente descongelados.
- Siga as instruções de armazenamento do fabricante dos alimentos congelados.
- Não coloque itens como garrafas ou recipientes vedados com fluidos (tais como garrafas de cerveja e bebidas) no compartimento do congelador, pois estes poderão rebentar.
- Prepare os alimentos em pequenas doses para que possam congelar e descongelar mais rapidamente.

## 6. MANUTENÇÃO E LIMPEZA

Por motivos de higiene, o interior do aparelho, incluindo os acessórios interiores, deve ser limpo regularmente.



### Atenção!

Desligue sempre a ficha da tomada elétrica antes de proceder à limpeza.

PT

**Importante!** Nunca utilize detergentes, solventes/produtos abrasivos, objetos afiados ou escovas de arame para a limpeza, pois danificam o acabamento.

### 6.1 Limpeza

1. Remova todas as prateleiras (6), compartimentos das portas (1) e gavetas (3, 4) do frigorífico. Lave-os com água tépida e detergente suave. Passe por água e seque cuidadosamente.

#### Nota:

- Remova o compartimento da porta inferior (1) na porta superior antes de remover a gaveta para vegetais (4).
1. Limpe o interior do aparelho com um pano humedecido e um pouco de detergente suave. Limpe com um pano humedecido com água quente e, em seguida, seque completamente antes de colocar novamente os acessórios no interior do aparelho.
  2. Limpe a parte exterior do aparelho com um pano macio e seco. Nunca use solventes.
  3. Verifique regularmente os vedantes da porta e limpe-os com um pano, para assegurar que estão livres de detritos.
  4. Limpe o pó da parte traseira do frigorífico regularmente. Se necessário, utilize um aspirador com uma escova macia.

### 6.2 Descongelação

O aparelho está equipado com uma função de descongelamento automática.

Poderá formar-se uma camada espessa de gelo devido às alterações sazonais. Para proceder ao descongelamento manualmente, desligue o aparelho da rede elétrica ou remova o excesso de gelo com um pano seco.

O descongelamento regular do aparelho ajuda a reduzir o consumo energético do mesmo.



### 6.3 Lâmpada

Este produto contém uma lâmpada. Em caso de avaria, contacte um técnico qualificado para inspecionar e/ou substituir a lâmpada.

### 6.4 Transporte



#### **Atenção!**

Não coloque o frigorífico numa posição invertida ou lateral. Durante o transporte, a inclinação do frigorífico não pode exceder os 45°.

- Não eleve o aparelho segurando-o nas respetivas margens superiores. Segure o aparelho pela sua base ou pelos lados.
- Antes de mover o aparelho, remova todos os alimentos e fixe os componentes devidamente.
- Cole a porta com fita adesiva para a fixar.
- Cole o cabo de alimentação com fita adesiva a um dos lados do aparelho para prevenir danos durante o transporte.

### 6.5 Armazenamento

- Se não planear utilizar o aparelho durante um período de tempo prolongado, desligue-o da rede elétrica, remova todos os alimentos e limpe-o.
- Durante o armazenamento, deixe a porta ligeiramente aberta para prevenir a formação de odores desagradáveis.

## 7. RESOLUÇÃO DE PROBLEMAS



#### **Aviso!**

Consulte a secção Segurança.

Se a avaria persistir, contacte um centro de assistência autorizado ou um especialista com as mesmas qualificações.

<b>Problema</b>	<b>Causa possível</b>	<b>Solução</b>
O aparelho não funciona.	Não está ligado à alimentação.	Ligue o aparelho a uma tomada elétrica adequada.
	Fusível queimado ou defeituoso.	Verifique o fusível e substitua-o, se necessário.
	Cabo de alimentação ou ficha defeituoso.	Verifique e proceda à reparação contactando um electricista qualificado.
O aparelho congela ou arrefece de forma excessiva.	Definições de temperatura inadequadas.	Ajuste a temperatura para uma definição mais baixa.
O aparelho não refrigera ou congela o suficiente.	Definições de temperatura inadequadas.	Ajuste a temperatura para uma definição mais alta.
	Uma grande quantidade de alimentos quentes/ mornos colocada no aparelho.	Deixe os alimentos arrefecer antes de os colocar no interior do aparelho.
	Fonte de calor colocada junto ao aparelho.	Afaste a fonte de calor do aparelho.
	Porta aberta durante um período de tempo prolongado.	Feche a porta o mais rapidamente possível. Garanta que a porta se encontra devidamente fechada.
O aparelho emite ruídos fortes.	O aparelho não está nivelado.	Ajuste os pés ao nível do aparelho.
	O aparelho está em contacto com uma parede ou peça de mobiliário.	Afaste o aparelho e deixe espaço suficiente em volta do mesmo.
	Os alimentos odoríferos não estão acondicionados	Acondicione bem os alimentos odoríferos.
O aparelho tem um odor estranho.	Alimentos estragados	Remova os alimentos estragados.
	O interior não está limpo	Limpe o interior.

## 8. DICAS PARA POUPANÇA DE ENERGIA

- Frigoríficos podem não funcionar consistentemente (o conteúdo pode descongelar ou a temperatura pode ficar muito elevada no compartimento dos alimentos congelados) quando colocados durante um longo período de tempo abaixo da temperatura mínima para a qual o frigorífico foi criado.
- Não guarde bebidas com gás nos compartimentos dos alimentos congelados, ou nos compartimentos de baixa temperatura.
- Não exceda o tempo de armazenamento recomendado pelo fabricante do alimento (especialmente alimentos de congelação rápida disponíveis comercialmente).
- Quando descongelar o aparelho, tome as devidas precauções para evitar um aumento excessivo da temperatura dos alimentos congelados, como embrulhar os alimentos congelados em várias camadas de jornal. Um aumento na temperatura dos alimentos congelados durante a descongelação manual, manutenção ou limpeza pode encurtar o tempo de armazenamento.

## 9. GARANTIA E LIMITAÇÕES DE RESPONSABILIDADE

Este produto está garantido durante um período de 36 meses (definido pela legislação local, de acordo com o período indicado na fatura) a partir da data de compra, contra quaisquer falhas resultantes de um defeito de fabrico ou de material.

Esta garantia não cobre os danos resultantes de instalação indevida, de utilização incorreta, ou do desgaste normal do produto.

Mais especificamente, a garantia não cobre:

- Danos ou problemas causados por uma utilização incorreta, acidentes, alterações ou ligação a uma corrente elétrica de intensidade ou tensão inapropriada.
- Os produtos modificados, aqueles em que o selo de garantia ou o número de série foram danificados, alterados, eliminados ou oxidados.
- As baterias substituíveis e os acessórios são garantidos durante um período de 6 meses.
- Falhas da bateria, resultantes de sobrecarga ou à inobservância das instruções de segurança indicadas no manual.
- Os danos estéticos, incluindo riscos, mossas ou qualquer outro elemento.
- Os danos causados por qualquer intervenção efetuada por qualquer pessoa não autorizada.
- Os defeitos causados pelo desgaste normal ou devidos ao envelhecimento normal do produto.
- As atualizações de software, devido a uma alteração dos parâmetros de rede.
- As falhas do produto devidas ao uso de software de terceiros para modificar, alterar, adaptar ou modificar o existente.
- As falhas do produto devido à utilização sem os acessórios homologados pelo fabricante.
- Os produtos oxidados.

Em caso algum o fabricante pode ser responsabilizado pela perda de dados armazenados no disco. Da mesma forma, o fabricante não tem a obrigação de verificar se os cartões SIM/SD foram devidamente retirados dos produtos devolvidos.

Os produtos reparados ou substituídos podem incluir componentes e equipamentos novos e/ou reconicionados.

## **TERMOS E CONDIÇÕES DA IMPLEMENTAÇÃO**

Para obter uma assistência em garantia, deve trazer o seu produto ao local de venda juntamente com o comprovativo de compra (talão de caixa, fatura, etc.) do produto e os seus acessórios fornecidos com a sua embalagem original.

É importante ter informações como a data da compra, o modelo e o número de série ou IMEI (estas informações geralmente aparecem no produto, na embalagem ou na prova de compra).

Na ausência destes, deve devolver o produto o produto com os acessórios necessários para o seu correto funcionamento (alimentação, transformador, etc.).

Caso a sua reclamação esteja coberta pela garantia, o serviço pós-venda poderá, dentro dos limites da legislação local:

- Reparar ou substituir as peças defeituosas.
- Trocar o produto devolvido por um produto que tenha pelo menos as mesmas funcionalidades e que seja equivalente em termos de desempenho.
- Reembolsar o preço de compra do produto indicado na prova de compra.

Se for utilizada uma destas 3 soluções, a mesma não prolonga nem renova o período de garantia.

**PT**

## SPIS TREŚCI:

1. INFORMACJE NA TEMAT BEZPIECZEŃSTWA	S. 61
2. DANE TECHNICZNE	S. 66
3. OPIS	S. 67
4. INSTALACJA	S. 67
5. OBSŁUGA	S. 68
6. KONSERWACJA I CZYSZCZENIE	S. 71
7. ROZWIĄZYWANIE PROBLEMÓW	S. 73
8. WSKAZÓWKI DOTYCZĄCE OSZCZĘDZANIA ENERGII	S. 74
9. GWARANCJA ORAZ OGRANICZENIE ODPOWIEDZIALNOŚCI	S. 74

### 1. INFORMACJE NA TEMAT BEZPIECZEŃSTWA

Przed użyciem urządzenia elektrycznego należy przeczytać poniższe zalecenia, a instrukcję zachować na przyszłość.

1. Z niniejszego urządzenia mogą korzystać dzieci od lat 8 oraz osoby o ograniczonych zdolnościach fizycznych, sensorycznych i umysłowych lub nieposiadające doświadczenia i wiedzy, jeśli pozostają pod nadzorem lub zostały poinstruowane odnośnie do korzystania z urządzenia w bezpieczny sposób i rozumieją związane z tym zagrożenia.
2. Dzieci nie powinny bawić się urządzeniem.
3. Czyszczenie i konserwacja dokonywane przez dzieci nie powinny odbywać się bez nadzoru.
4. Urządzenie jest przeznaczone do użytku w domach i podobnych miejscach:
  - kuchnie pracownicze w sklepach, biurach i innych środowiskach zatrudnienia;
  - gospodarstwa rolne i przez gości hotelowych, motelowych oraz innych rodzajów miejsc zakwaterowania;
  - w pensjonatach;
  - lokalach gastronomicznych i do podobnych niedetalicznych zastosowań.

5. Niniejsze urządzenie jest chłodziarką domową, w której można przechowywać tylko żywność i napoje. Zgodnie ze standardami krajowymi lodówki domowe nie powinny być wykorzystywane do innych celów, jak przechowywanie krwi, leków czy produktów biologicznych.
6. Ostrzeżenie: Podczas umieszczania urządzenia należy upewnić się, że kabel zasilania nie jest przytrzaśnięty lub uszkodzony.
7. Urządzenia nie można wbudowywać w meble, ściany ani podobne przestrzenie.
8. Przed podłączeniem urządzenia do gniazda elektrycznego należy upewnić się, że miejscowe zasilanie sieciowe odpowiada temu ukazanemu na tabliczce znamionowej umocowanej do urządzenia.
9. Do kabla zasilania urządzenia jest zamontowana specjalna wtyczka. Wtyczka ta musi być podłączona do uziemionego gniazda o natężeniu przynajmniej 16 A. Jeśli w mieszkaniu brak tego typu gniazda ściennego, należy zlecić zainstalowanie go wykwalifikowanemu elektrykowi.
10. Ostrzeżenie — unikaj uszkodzenia obiegu czynnika chłodniczego.
11. Gaz chłodniczy R600a, znajdujący się w lodówce, jest gazem naturalnym. Nie jest on szkodliwy dla środowiska naturalnego, ale jest łatwopalny. Ważne jest zatem, by transport i instalacja lodówki były przeprowadzane ostrożnie w celu uniknięcia uszkodzenia przewodów czynnika chłodniczego. W przypadku wycieku gazu należy unikać kontaktu z pobliskimi płomieniami lub ogniem oraz przewietrzyć pomieszczenie.
12. Zagrożenie porażeniem elektrycznym! Nie należy podejmować próby naprawy urządzenia samodzielnie. W przypadku nieprawidłowego działania naprawa musi być przeprowadzana przez wykwalifikowany personel.

13. Aby uniknąć zagrożenia w przypadku uszkodzenia przewodu zasilającego, musi zostać on wymieniony przez producenta, serwisanta lub osobę posiadającą podobne kwalifikacje.
14. Ostrzeżenie — otwory wentylacyjne w obudowie urządzenia lub wbudowanej konstrukcji powinny pozostać wolne od przeszkód.
15. Ostrzeżenie — nie należy korzystać z urządzeń mechanicznych lub innych środków do przyspieszenia procesu rozmrażania poza tymi zalecanymi przez producenta.
16. Ostrzeżenie — wewnątrz komór przechowywania urządzenia nie wolno korzystać z urządzeń elektrycznych, chyba że są one typu zatwierdzonego przez producenta.
17. W urządzeniu nie wolno przechowywać substancji wybuchowych jak pojemniki z aerosolem wypełnione łatwopalnym gazem pędnym.
18. Do lodówki nie należy wkładać łatwopalnych, wybuchowych, lotnych ani wysoce żrących przedmiotów w celu uniknięcia uszkodzenia produktu lub zagrożenia pożarem.
19. W pobliżu lodówki nie należy umieszczać przedmiotów łatwopalnych, aby uniknąć pożaru.
20. W zamrażarce nie należy umieszczać produktów takich jak butelki lub szczelnie zamknięte pojemniki z płynami, na przykład piwo lub napoje w butelkach, aby zapobiec rozerwaniu pojemnika.
21. Po użyciu i przed przeprowadzeniem przez użytkownika konserwacji urządzenia należy odłączyć je od gniazda.
22. Wskazówki odnośnie czyszczenia urządzenia można znaleźć w rozdziale „KONSERWACJA I CZYSZCZENIE”.
23.  Ten znak oznacza, że na terenie UE produkt nie powinien być wyrzucany z odpadami pochodzącymi z gospodarstwa domowego.

Aby uniknąć skażenia środowiska i zagrożenia zdrowia ludzi wynikającego z niekontrolowanej utylizacji odpadów, należy poddać produkt recyklingowi, który umożliwi odzyskanie części surowców. Aby poprawnie zutylizować zużyte urządzenie, należy skorzystać z systemów zwrotu i odbioru lub skontaktować się z punktem sprzedaży, w którym produkt został nabyty. Pozwoli to na zapewnienie bezpiecznego dla środowiska recyklingu urządzenia.

PL

24. Urządzenie należy utylizować zgodnie z miejscowymi przepisami, gdyż wykorzystuje ono łatwopalny i wybuchowy gaz oraz płyn chłodniczy.
25. Przed zutylizowaniem urządzenia należy usunąć drzwi, by zapobiec zatrzaśnięciu się przez dzieci.
26. Zagrożenie uduszeniem! Wszystkie materiały pakowe muszą być przechowywane poza zasięgiem dzieci i niemowląt!
27. Materiały pakowe należy oddawać do ponownego przetworzenia zgodnie z przepisami. Informacje na temat lokalizacji punktów zbiórki odpadów można uzyskać w jednostkach samorządowych.
28. Aby wykluczyć możliwość zamknięcia się dzieci w urządzeniu, klucze do drzwiczek i pokryw muszą być przechowywane w miejscu niedostępnym dla dzieci oraz nie w pobliżu urządzenia.
29. Aby nie dopuścić do zanieczyszczenia żywności, należy postępować zgodnie z następującymi instrukcjami:
  - Otwieranie drzwiczek na długi okres czasu może prowadzić do znacznego podwyższenia temperatury w komorach urządzenia.
  - Powierzchnie mające kontakt z żywnością i dostępnymi systemami osuszania należy regularnie czyścić.
  - Jeśli zbiorniki z wodą nie są używane przez 48 h, należy je wyczyścić; jeśli woda nie była pobierana



przez 5 dni, należy przepłukać instalację wodną podłączoną do przyłącza wody.

- Surowe mięso i ryby należy przechowywać w lodówce w odpowiednich pojemnikach, tak aby nie miały one kontaktu z innymi artykułami spożywczymi i aby nie kapąły.

30. Komory na mrożonki oznaczone dwiema gwiazdkami (\*\*\*) nadają się do przechowywania mrożonych artykułów spożywczych, przechowywania lub robienia lodów oraz przygotowywania kostek lodu.\*

- Komory oznaczone jedną (\*), dwiema (\*\*), trzema (\*\*\*) i czterema (\*\*\*\*) gwiazdkami nie nadają się do zamrażania świeżej żywności.\*

- Jeżeli urządzenie chłodnicze zostaje na długi czas zostawione puste, należy je wyłączyć, rozmrozić, wyczyścić i wysuszyć, a drzwiczki należy pozostawić otwarte, aby zapobiec powstawaniu w urządzeniu pleśni.

- Urządzenia bez komory 4-gwiazdkowej: to urządzenie chłodnicze nie nadaje się do zamrażania żywności.\*

\*Prosimy potwierdzić, czy powyższe dotyczy zakupionego urządzenia na podstawie typu komory na produkty.

31. Urządzenia wolnostojące: to urządzenie chłodnicze nie jest przeznaczone do zabudowy.

32. Wymiana lampek LED lub czynności konserwacyjne przy nich muszą być dokonywane przez producenta, jego serwis lub osoby o podobnych kwalifikacjach.

33. Ten produkt zawiera źródło światła o klasie efektywności energetycznej (F).

34. Dzieci w wieku od 3 do 8 lat mogą wkładać i wyjmować artykuły spożywcze do i z urządzenia.

35. **OSTRZEŻENIE:** Przenośnych listw zasilających lub przenośnych zasilaczy nie należy umieszczać z tyłu urządzenia.

36. W celu obniżenia zużycia energii należy zachować

wszystkie akcesoria takie jak szuflady i półki (w tym wklęsłe półki drzwiowe).

37. Każda wymiana lub konserwacja lampek LED powinna być przeprowadzana przez producenta, jego serwisanta lub osobę o podobnych kwalifikacjach.



Symbol informujący o użyciu palnego czynnika chłodniczego wewnątrz urządzenia. W razie wycieku czynnika chłodniczego i jego kontaktu z zewnętrznym źródłem zapłonu istnieje ryzyko wystąpienia pożaru.

PL



Ten symbol wskazuje najzimniejszą część urządzenia. Określa on najwyższy poziom tej strefy.

## 2. DANE TECHNICZNE

Nazwa marki	Qilive
Numer modelu	154617 / HD-359RWENJ
Klasa ochrony	Klasa I
Zasilanie	220–240 V~, 50 Hz
Moc urządzenia	0,600 kWh / 24 godz.
Wymiary zewnętrzne (wys. x dł. x szer.)	180 x 54,5 x 62,5 cm
Masa netto	58 kg

Klasa	Symbol	Zakres temperatur otoczenia w °C
Temperatura rozszerzona	SN	od +10 do +32
Umiarkowana	N	od +16 do +32
Subtropikalna	ST	od +16 do +38
Tropikalna	T	od +16 do +43

Temperatura rozszerzona: to urządzenie chłodnicze jest przeznaczone do używania w temperaturze otoczenia w przedziale od 10 do 32°C;

Umiarkowana: to urządzenie chłodnicze jest przeznaczone do używania w temperaturze otoczenia w przedziale od 16 do 32°C;

Subtropikalna: to urządzenie chłodnicze jest przeznaczone do używania w temperaturze otoczenia w przedziale od 16 do 38°C;

Tropikalna: to urządzenie chłodnicze jest przeznaczone do używania w temperaturze otoczenia w przedziale od 16 do 43°C.

### 3. OPIS

- |                               |                                |
|-------------------------------|--------------------------------|
| 1. Balkonik na drzwiach (× 3) | 4. Szuflada na warzywa i owoce |
| 2. Nóżki poziomujące          | 5. Czujnik temperatury         |
| 3. Szuflada zamrażarki (× 3)  | 6. Półka (× 3)                 |

\*Na schemacie pokazane są szuflady, pojemniki na artykuły spożywcze, półki i inne akcesoria umieszczone w pozycji zapewniającej maksymalną efektywność energetyczną.

### 4. INSTALACJA



#### Ostrzeżenie!

Przed instalacją urządzenia odłącz je od gniazda ściennego.

PL

#### 4.1 Rozpakuj wszystkie części urządzenia.

Po rozpakowaniu sprawdź, czy obecne są wszystkie elementy oraz czy nie ma uszkodzeń. Jeśli zostały wykryte uszkodzenia lub czegoś brakuje, należy skontaktować się z naszym serwisem posprzedażowym.

#### 4.2 Wybierz odpowiednie miejsce



#### Ostrzeżenie!

Umieść urządzenie tak, by nie było narażone na bezpośrednie światło słoneczne. Niniejsze urządzenie nie powinno być używane na zewnątrz lub narażone na deszcz.



#### Ostrzeżenie!

Urządzenie musi znajdować się przynajmniej 50 cm od źródeł gorąca (jak kuchenki, piekarniki, grzejniki itp.) oraz przynajmniej 5 cm od piekarników elektrycznych.



#### Ostrzeżenie!

Zainstaluj urządzenie w miejscu, w którym wtyczka zasilania jest łatwo dostępna w celu odłączenia zasilania.

1. Umieść urządzenie w dobrze wietrzonym pomieszczeniu na suchej, stabilnej i równej powierzchni z dala od bezpośredniego światła słonecznego lub innych źródeł gorąca.
2. Upewnij się, że za urządzeniem pozostało wystarczająco wolnego miejsca dla cyrkulacji powietrza. Nie umieszczaj urządzenia przy ścianie, by uniknąć hałasu powodowanego przez wibracje. Upewnij się, że powietrze może swobodnie przepływać dookoła urządzenia. Niewystarczająca wentylacja może spowodować nieprawidłowe działanie i wzrost zużycia energii. Między urządzeniem a ścianą należy pozostawić przynajmniej 10 cm przestrzeni oraz przynajmniej 30 cm między górą urządzenia i sufitem.
3. Zapewnij odpowiednią ilość miejsca, aby umożliwić łatwy dostęp i otwieranie drzwi (szer. × gł. ≥ 82 × 107 cm) (→ Rys. 1). W razie potrzeby zmień kierunek otwierania drzwi, korzystając z poniższej procedury.

#### 4.3 Regulacja nóżek

Jeżeli urządzenie nie jest stabilne, wyreguluj długość prawej/lewej nóżki urządzenia (2), aby je wypoziomować (→ Rys. 2).

1. Obróć nóżkę (2) zgodnie z ruchem wskazówek zegara, aby ją wydłużyć.
2. Obróć nóżkę (2) odwrotnie do ruchu wskazówek zegara, aby ją skrócić.

**Uwaga:** Gdy urządzenie nie jest wypoziomowane, drzwi i uszczelka nie zapewnią poprawnego zamknięcia chłodziarki.

## 4.4 Przekładanie drzwi

Upewnij się, że urządzenie jest odłączone od zasilania i puste. Wszystkie zdemontowane elementy należy zachować do czasu ponownego zamontowania drzwi. Do montażu urządzenia potrzebne są 2 osoby.

1. Zamknij drzwi.
2. Usuń pokrywę otworu, a następnie odkręć i wyjmij górny zawias (→ Rys. 3).
3. Zdejmij górne drzwi i umieść je na miękkiej podkładce, aby uniknąć zarysowań. Odkręć i wyjmij środkowy zawias (→ Rys. 4).
4. Zdejmij dolne drzwi i umieść je na miękkiej podkładce, aby uniknąć zarysowań.
5. Umieść dywanik lub koc na podłodze, aby uniknąć porysowania powierzchni. Ostrożnie połóż urządzenie.  
**Ostrzeżenie:** Urządzenia nie należy pozostawiać w pozycji leżącej na długi czas!
6. Odkręć i wyjmij dolny zawias. Wyjmij górny i środkowy ogranicznik oraz regulator środkowego zawiasu (→ Rys. 5).
7. Wyjmij tuleję drzwi i oprawkę drzwi. Zmontuj moduł dolnego zawiasu po lewej stronie dolnych drzwi (→ Rys. 6).
8. Zainstaluj regulator z prawej strony urządzenia (→ Rys. 7).
9. Zainstaluj tuleję drzwi i oprawkę drzwi z lewej strony dolnych drzwi. Ustaw urządzenie w pionie i załóż dolne drzwi na dolny zawias (→ Rys. 8).
10. Zainstaluj środkowy zawias po lewej stronie urządzenia. Zainstaluj tuleję drzwi i oprawkę drzwi z lewej strony górnych drzwi (→ Rys. 9).
11. Złóż górne drzwi na środkowy zawias. Umieść i zabezpiecz górny zawias z lewej strony urządzenia. Zainstaluj pokrywę otworu i korki górnego oraz środkowego zawiasu (→ Rys. 10).

**Uwaga:** Zanim użyjesz urządzenia, sprawdź, czy drzwi zamykają się poprawnie.

## 4.5 Regulacja półek i balkoników na drzwiach

Wyreguluj położenie półek (6) i balkoników na drzwiach (1) zgodnie z zapotrzebowaniem.

1. Umieść półki (6) na żądanej wysokości, korzystając z prowadnic w bocznych ściankach.

### Uwaga:

- Jedna z półek musi znaleźć się w najniższym położeniu, nad szufladą na warzywa i owoce (4).
  - Usuń jedną lub większą liczbę półek.
2. Wsuń balkoniki na drzwi (1) na żądanej wysokości. Aby zmienić położenie balkonika (1), unieś go, aby odłączyć balkonik od drzwi, a następnie wsuń balkonik w prowadnicę na żądanej wysokości.

## 5. OBSŁUGA

### 5.1 Pierwsze użycie

Przed pierwszym użyciem urządzenia należy umyć jego wnętrze i wszystkie akcesoria wewnętrzne ciepłą wodą z niewielką ilością łagodnego środka myjącego, aby usunąć typową woń nowych produktów. Następnie należy wytrzeć urządzenie do sucha.

### Ważne!

- Nie używaj detergentów ani proszków ściernych, ponieważ mogą one uszkodzić powłokę wykończeniową urządzenia.
- Po przetransportowaniu, rozpakowaniu i zainstalowaniu, ale przed podłączeniem do zasilania pozostaw urządzenie na co najmniej 2 godziny w pozycji pionowej.
- Przed włożeniem świeżej lub mrożonej żywności urządzenie powinno pracować przez co najmniej 2 godziny.

### 5.2 Ustawianie temperatury

Możesz niezależnie sterować temperaturą w zamrażarce i chłodziarce. Czujnik temperatury (5) automatycznie dostosowuje temperaturę wewnętrzną.

### 5.2.1 Komora chłodziarki

1. Naciśnij przycisk **SET TEMPERATURE**, aby wybrać żądane ustawienie temperatury w chłodziarce (2°C, 3°C, 4°C, 6°C lub 8°C).



#### Uwaga:

- Standardowe ustawienie temperatury to 4°C. Dostosuj ustawienie do swoich potrzeb.
- Skorzystaj z ustawienia **FAST COOL**, gdy umieszczasz w komorze chłodziarki dużą ilość świeżej żywności. Ustawienie **FAST COOL** będzie aktywne przez 2,5 godziny, aby zapewnić szybsze obniżenie temperatury. Po upływie czasu ustawienia urządzenie powróci do poprzedniego ustawienia temperatury.

### 5.2.2 Komora zamrażalnika

1. Obróć pokrętło regulacji temperatury w zamrażarce, aby wybrać żądane ustawienie (**COOL**, **NORMAL**, **COOLER**).

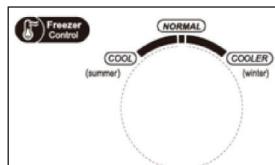

#### Uwaga:

- Standardowe ustawienie temperatury to **NORMAL**. Dostosuj ustawienia do własnych potrzeb.
- Latem ustawiaj pokrętło temperatury w zamrażarce na ustawienie pomiędzy **NORMAL** a **COOL**. Użyj ustawienia **COOL**, gdy temperatura otoczenia przekracza 35°C.
- W czasie zimy przekręć pokrętło temperatury w zamrażarce na ustawienie pomiędzy **NORMAL** a **COOLER**. Użyj ustawienia **COOLER**, gdy temperatura otoczenia spadnie poniżej 10°C.

### 5.3 Przechowywanie żywności w komorze chłodziarki

- Gotowane mięso/ryby należy zawsze przechowywać nad półką, na której znajdują się surowe mięsa/ryby, aby zapobiec skażeniu bakteriami. Przechowuj surowe mięso/ryby w pojemniku na tyle dużym, by zmieściły się w nim soki wyciekające z mięs. Odpowiednio zakryj taki pojemnik. Umieść pojemnik na najniższej półce (6).
- Pozostaw wolną przestrzeń wokół żywności, aby zapewnić cyrkulację powietrza wewnątrz urządzenia.
- Aby zapobiec przenikaniu zapachów i wysychaniu produktów spożywczych, pakuj lub przykrywaj produkty osobno. Warzywa i owoce nie wymagają pakowania.
- Przechowywanie zbyt dużej ilości żywności może negatywnie wpływać na wydajność chłodniczą urządzenia.

### 5.4 Przechowywanie żywności w komorze zamrażarki

Żywność mrożoną i/lub przeznaczoną do mrożenia umieszczaj w szufladach zamrażarki (3).

Żywność przeznaczoną do mrożenia umieszczaj w dolnej szufladzie (3) zamrażarki.

**Uwaga:** Proces mrożenia trwa 24 godziny. Umieszczenie dużej ilości żywności wydłuży czas mrożenia.

### 5.5 Rozmrażanie żywności

W zależności od potrzeb zamrożoną żywność można przed ugotowaniem rozmrozić w komorze chłodziarki lub w temperaturze pokojowej. Przestrzegaj wskazówek producenta żywności umieszczonych na opakowaniu.

**OSTRZEŻENIE:** Rozmrożonej żywności nie można ponownie zamrażać. Należy ją szybko spożyć.

## 5.6 Wpływ na przechowywanie żywności

- Na zalecanym ustawieniu produkty najlepiej przechowywać w lodówce nie dłużej niż przez 3 dni.
- Na zalecanym ustawieniu produkty najlepiej przechowywać w zamrażarce nie dłużej niż przez 1 miesiąc.
- Pod wpływem innych ustawień, optymalny czas przechowywania produktów może ulec skróceniu.

## 5.7 Porady dotyczące przechowywania żywności

Komora chłodziarki	Rodzaj produktu spożywczego
Balkoniki na drzwiach	Żywność posiadająca naturalne środki konserwujące, na przykład dżemy, soki, napoje, przyprawy. Nie przechowuj żywności łatwo psującej się.
Szuflada na warzywa i owoce	Owoce, zioła i warzywa należy umieścić oddzielnie w szufladzie na warzywa i owoce. Bananów, ziemniaków, cebuli i czosnku nie należy przechowywać w chłodziarce.
Półka chłodziarki – dolna Szuflada chłodząca	Surowe mięso, drób, ryby (krótkie przechowywanie)
Półka chłodziarki – środkowa	Produkty nabiałowe, jaja
Półka chłodziarki – górna	Żywność niewymagająca gotowania, na przykład produkty gotowe do spożycia, wędliny, resztki.
Półka/szuflada zamrażarki	Żywność do długiego przechowywania. Dolna szuflada/półka: surowe mięso, drób, ryby. Szuflada/półka środkowa: mrożone warzywa, frytki. Górna szuflada/półka: lody, mrożone owoce, mrożone wypieki.

Aby zapobiec skażeniu żywności, przestrzegaj poniższych zasad.

- Nie umieszczaj w urządzeniu żywności i/lub płynów, które są gorące. Wystudź żywność przed umieszczeniem jej w urządzeniu.
- Umieszczona żywność nie może dotykać tylnej, wewnętrznej ściany.
- Umyte owoce i warzywa należy przechowywać w szufladzie na owoce i warzywa (4), masło i sery w szczelnych pojemnikach, a butelki z mlekiem w balkonikach na drzwiach (1).
- Umieszczając żywność w pojemniku lub woreczku, zapisz na nim datę, aby można było łatwo kontrolować czas przechowywania.
- Unikaj zbyt częstego otwierania drzwi i pozostawiania ich otwartych na długi czas, aby ograniczyć utratę zimnego powietrza i zapobiec gromadzeniu się wilgoci w komorach urządzenia.
- Nie zamrażaj wcześniej rozmrożonej żywności.
- W przypadku mrozonek przestrzegaj zaleceń producenta żywności dotyczących przechowywania.
- W zamrażarce nie należy umieszczać produktów takich jak butelki lub szczelnie zamknięte pojemniki z płynami (na przykład piwo lub napoje w butelkach), gdyż może dojść do rozerwania pojemnika tego typu.
- Przygotowuj żywność w małych porcjach, aby przyspieszyć zamrażanie i rozmrażanie.

## 6. KONSERWACJA I CZYSZCZENIE

Ze względów higienicznych należy regularnie czyścić wnętrze i akcesoria wewnętrzne urządzenia.



### **Ostrożnie!**

Przed przystąpieniem do czyszczenia urządzenia należy odłączyć przewód zasilający od źródła zasilania.

**Ważne!** Do czyszczenia nie stosuj nigdy detergentów, rozpuszczalników/productów ściernych, ostrych przedmiotów lub szczotek drucianych, ponieważ spowoduje to uszkodzenie powłoki wykończeniowej.

PL

### 6.1 Czyszczenie

1. Wyjmij z chłodziarki wszystkie półki (6), balkoniki z drzwi (1) i szuflady (3, 4). Umyj je w ciepłej wodzie z łagodnym detergentem. Opłucz wodą i dokładnie wysusz.

#### **Uwaga:**

- Zdejmij dolny balkonik (1) z górnych drzwi, zanim wyjmiesz szufladę na warzywa i owoce (4).
- 1. Oczyszć wnętrze urządzenia, używając wilgotnej ściereczki i łagodnego środka myjącego. Przetrzyj akcesoria ciepłą, wilgotną ściereczką i dokładnie je wysusz przed umieszczeniem w urządzeniu.
- 2. Przetrzyj zewnętrzne powierzchnie urządzenia suchą, miękką ściereczką. Nigdy nie używać rozpuszczalników.
- 3. Regularnie sprawdzaj uszczelki drzwi i wycieraj je do czysta, aby upewnić się, że są wolne od zanieczyszczeń.
- 4. Regularnie odkurzaj tylną ściankę chłodziarki. W razie potrzeby użyj odkurzacza z zamontowaną miękką szczotką.

### 6.2 Rozmrażanie

Urządzenie zostało wyposażone w automatyczną funkcję rozmrażania.

Z powodu sezonowych różnic warunków otoczenia w urządzeniu może się zgromadzić gruba warstwa lodu. Aby przeprowadzić ręczne rozmrażanie, odłącz urządzenie od źródła zasilania lub wyjmij nadmiar lodu, używając suchej ściereczki.

Regularne rozmrażanie urządzenia pozwala obniżyć zużycie energii.

### 6.3 Oświetlenie

Urządzenie zostało wyposażone w oświetlenie. W razie awarii oświetlenia skontaktuj się z wykwalifikowanym specjalistą, aby zlecić inspekcję i/lub wymianę źródła światła.

### 6.4 Transport



#### **Ostrożnie!**

Nie należy umieszczać lodówki do góry dnem ani na boku. W czasie transportu urządzenie nie może być pochylone o więcej niż 45°.

- Nie podnoś urządzenia, chwytając za jego górne krawędzie. Podnoś urządzenie, chwytając za jego podstawę lub boki.
- Przed przemieszczeniem urządzenia wyjmij z niego całą żywność i odpowiednio zabezpiecz elementy wewnętrzne.
- Zaklej drzwi, aby je zabezpieczyć przed otwarciem.
- Przyklej przewód zasilający do boku urządzenia, aby zapobiec jego uszkodzeniu w czasie transportu.

### 6.5 Miejsce

- Jeżeli planujesz dłuższą przerwę w korzystaniu z urządzenia, odłącz je od zasilania, wyjmij z niego wszystkie produkty żywnościowe i wyczyść urządzenie.
- Gdy urządzenie nie jest użytkowane, pozostaw otwarte drzwi, aby zapobiec powstawaniu nieprzyjemnych zapachów.



## 7. ROZWIĄZYWANIE PROBLEMÓW



### Ostrzeżenie!

Zapoznaj się z rozdziałem dotyczącym bezpieczeństwa.

Jeżeli usterka wystąpi ponownie, skontaktuj się z autoryzowanym serwisem lub stosownie wykwalifikowanym specjalistą.

Problem	Możliwa przyczyna	Rozwiązanie
Urządzenie nie działa.	Nie podłączono do źródła zasilania.	Podłącz urządzenie do odpowiedniego gniazda zasilającego.
	Przepalony lub wadliwy bezpiecznik.	Sprawdź bezpiecznik i w razie konieczności wymień go.
	Uszkodzony przewód zasilający lub wtyczka.	Sprawdź i zleć naprawę elektrykowi z uprawnieniami.
Urządzenie zbyt mocno mrozi lub chłodzi.	Niewłaściwe ustawienie temperatury	Wybierz niższe ustawienie temperatury.
Urządzenie zbyt słabo chłodzi lub mrozi.	Niewłaściwe ustawienie temperatury	Wybierz wyższą wartość ustawienia temperatury.
	W urządzeniu umieszczono dużą ilość ciepłej/gorącej żywności	Wystudź żywność przed umieszczeniem jej w urządzeniu.
	W pobliżu urządzenia znajduje się źródło ciepła	Oddal źródło ciepła od urządzenia.
	Drzwi pozostają otwarte przez długi czas.	Zamknij drzwi jak najszybciej. Sprawdzaj, czy drzwi są zamknięte.
Urządzenie wydaje głośne dźwięki.	Urządzenie nie jest wypoziomowane	Wyreguluj nóżki, aby wypoziomować urządzenie.
	Urządzenie dotyka ściany lub mebli.	Przestaw urządzenie i zapewnij odpowiednią ilość wolnej przestrzeni wokół urządzenia.
	Żywność o intensywnym zapachu nie opakowana	Dokładnie owinać żywność o intensywnym zapachu.
Urządzenie ma specyficzny zapach.	Żywność zepsuta	Usuń zepsutą żywność.
	Wnętrze nie jest czyste	Wyczyść wnętrze.

PL

## 8. WSKAZÓWKI DOTYCZĄCE OSZCZĘDZANIA ENERGII

- W przypadku długotrwałego umieszczenia urządzenia chłodniczego w temperaturze niższej od minimalnej temperatury, dla której urządzenie to zostało zaprojektowane, urządzenie chłodnicze może nie pracować prawidłowo (zawartość może się rozmrozić lub mrozonki w kilka warstw gazet. Wzrost temperatury mrozonek w czasie ręcznego rozmrażania, czynności konserwacyjnych lub czyszczenia może skrócić czas zdatności produktów do przechowywania).
- Napojów gazowanych nie należy przechowywać w komorach o niskiej temperaturze, zamrażalnikach ani zamrażarkach.
- Nie należy przekraczać zalecanego czasu przechowywania żywności określonego przez producenta (dotyczy to zwłaszcza szybkozmrożonych komercyjnych artykułów spożywczych).
- Podczas rozmrażania urządzenia należy podjąć stosowne kroki zapobiegające niepotrzebnemu podniesieniu się temperatury zamrożonych produktów spożywczych, np. owinać mrozonki w kilka warstw gazet. Wzrost temperatury mrozonek w czasie ręcznego rozmrażania, czynności konserwacyjnych lub czyszczenia może skrócić czas zdatności produktów do przechowywania.

PL

## 9. GWARANCJA ORAZ OGRANICZENIE ODPOWIEDZIALNOŚCI

Urządzenie jest objęte gwarancją przez okres 36 miesięcy (określony w przepisach i liczony od daty na dowodzie zakupu) od daty zakupu, obowiązującą w razie awarii wynikającej z wad produkcyjnych lub materiałowych.

Niniejsza gwarancja nie obowiązuje w przypadku uszkodzeń wynikających z nieprawidłowej instalacji, niewłaściwego użytkowania lub normalnego zużycia produktu.

W ujęciu bardziej szczegółowym gwarancja nie obowiązuje w przypadku:

- uszkodzeń lub problemów spowodowanych niewłaściwym użytkowaniem, wypadkiem, przeprowadzeniem jakichkolwiek przeróbek urządzenia lub podłączeniem go do zasilania elektrycznego o nieprawidłowych parametrach natężenia lub napięcia;
- przeprowadzenia modyfikacji urządzeń, których plomba gwarancyjna lub numer seryjny zostały uszkodzone, naruszone, usunięte lub uległy oksydacji;
- w odniesieniu do baterii przeznaczonych do wymiany i akcesoriów, okres gwarancji wynosi 6 miesięcy;
- awarii baterii w wyniku zastosowania nadmiernego prądu ładowania lub niezastosowania się do umieszczonych w instrukcji obsługi wskazówek dotyczących bezpieczeństwa;
- uszkodzeń o charakterze estetycznym, takich jak zarysowania, wybrzuszenia lub podobne uszkodzenia;
- uszkodzeń spowodowanych działaniami osób nieuprawnionych;
- uszkodzeń spowodowanych normalnym użytkowaniem lub starzeniem się produktu;
- aktualizacji oprogramowania związanych z modyfikacją parametrów sieci;
- awarii produktu spowodowanych użyciem oprogramowania innych producentów w celu zmodyfikowania, adaptacji lub modyfikacji istniejącego oprogramowania;
- awarii produktu spowodowanych jego użyciem bez akcesoriów zatwierdzonych przez producenta;
- produktów, które uległy działaniu oksydacji.

Niezależnie od okoliczności producent nie ponosi odpowiedzialności za utratę danych zapisanych w pamięci zewnętrznej. Analogicznie, producent nie ponosi żadnej odpowiedzialności za sprawdzenie, czy ze zwracanych produktów zostały wyjęte karty SIM/SD.

W produktach naprawionych lub wymienionych mogą znajdować się komponenty oraz wyposażenie nowe i/lub wykorzystywane ponownie.

## **WARUNKI GWARANCJI**

W celu skorzystania z praw gwarancyjnych, należy odnieść produkt do miejsca sprzedaży wraz z dowodem zakupu (paragon kasowy, faktura itp.) produktu oraz dostarczanych akcesoriów, w oryginalnym opakowaniu.

Należy również dysponować takimi informacjami, jak data zakupu, model i numer seryjny lub numer IMEI (informacje te znajdują się najczęściej na produkcie, jego opakowaniu lub dokumencie stanowiącym dowód zakupu).

Należy bezwzględnie dostarczyć produkt ze wszystkimi akcesoriami niezbędnymi do jego prawidłowego funkcjonowania (zasilacz, adapter itd.).

Jeśli reklamacja jest objęta gwarancją, w zależności od obowiązujących przepisów miejscowych serwis naprawczy może:

- przeprowadzić naprawę lub wymienić uszkodzone części;
- zamienić zwracany produkt na inny o co najmniej takich samych funkcjach i równoważnych parametrach wydajnościowych;
- zwrócić cenę zakupu produktu, określoną w dokumencie stanowiącym dowód zakupu.

Realizacja jednego z tych 3 rozwiązań nie wydłuża ani nie odnawia okresu gwarancji.

# TARTALOMJEGYZÉK:

1. BIZTONSÁGI TÁJÉKOZTATÓ	. o. 76
2. MŰSZAKI ADATOK	. o. 81
3. LEÍRÁS	. o. 81
4. ÜZEMBE HELYEZÉS	. o. 81
5. HASZNÁLAT	. o. 83
6. KARBANTARTÁS ÉS TISZTÍTÁS	. o. 85
7. HIBAELHÁRÍTÁS	. o. 88
8. ENERGIATAKARÉKOSSÁGI TIPPEK	. o. 88
9. JÓTÁLLÁS ÉS FELELŐSSÉGGKORLÁTOZÁS	. o. 89

HU

## 1. BIZTONSÁGI TÁJÉKOZTATÓ

Az elektromos készülék használata előtt olvassa el az alábbi utasításokat, és őrizze meg a használati útmutatót későbbi felhasználásra.

1. A készüléket nyolc évesnél idősebb gyerekek, korlátozott fizikai, érzékszervi vagy mentális képességű személyek, valamint megfelelő tudással vagy ismeretekkel nem rendelkező személyek kizárólag felügyelet mellett, illetve abban az esetben használhatják, ha a készülék biztonságos kezeléséről tájékoztatást kaptak, és tisztában vannak az ahhoz kapcsolódó kockázatokkal.
2. A készülékkel gyermekek nem játszhatnak.
3. A készülék tisztítását és felhasználói karbantartását gyerekek felügyelet nélkül nem végezhetik.
4. A készülék rendeltetészerűen háztartási célokra, vagy hasonló körülmények között használható:
  - üzletek, irodák és más munkahelyek személyzeti konyháiban;
  - hétvégi házakban, szállodákban, motelekben vagy egyéb lakóhelyeken;
  - reggelit is biztosító szálláshelyeken;
  - vendéglátásban és hasonló, nem kiskereskedelmi létesítményekben.
5. Ez a termék háztartási hűtőszekrény, és csak ételek

és italok tárolására alkalmas. A nemzeti szabványok szerint a háztartási hűtőszekrények más célokra – például vér, gyógyszerek vagy biológiai termékek tárolására – nem alkalmasak.

6. Figyelmeztetés: A készülék elhelyezésekor biztosítsa, hogy a tápkábel ne akadjon be és ne sérüljön meg.
7. A készülék nem építhető be bútorokba, falba vagy más, hasonló helyekbe.
8. A készülék elektromos aljzathoz való csatlakoztatása előtt ellenőrizze, hogy a helyi hálózati feszültség megegyezik-e a készülék típus tábláján megadottal.
9. A készülék tápkábelén különleges dugasz található. Ezt a dugaszt legalább 16 A-es földelt fali aljzatba kell csatlakoztatni. Ha nincs ilyen fali aljzata, szereltesen be egy villanyszerelővel.
10. Figyelmeztetés: Ne sértse meg a hűtőközeg vezetékeit.
11. A hűtőszekrényben lévő hűtőközeg R600a földgáz. Nem káros a környezetre, de gyúlékony. Ezért fontos, hogy a hűtőszekrény szállítása és telepítése során körültekintően járjon el, és ne sértse meg a hűtőközeg csövét. Gázszivárgás esetén kerülje a közeli lángokkal vagy tűzzel való érintkezést, és szellőztesse a helyiséget.
12. Áramütésveszély! Ne kísérelje meg önállóan megjavítani a készüléket. Meghibásodás esetén a készülék javítását szakembernek kell végeznie.
13. Ha a tápkábel sérült, a balesetek elkerülése érdekében a gyártónak, az értékesítés utáni szervizszolgáltató cég képviselőjének, vagy hasonlóan képzett szakembernek kell kicserélnie.
14. Figyelmeztetés: A készülék burkolatán vagy a beépítési szerkezeten lévő szellőzőnyílásokat tartsa szabadon.
15. Figyelmeztetés: Ne használjon a leolvasztás gyorsítására a gyártó által ajánlottól eltérő mechanikus eszközöket vagy egyéb módszereket.
16. Figyelmeztetés: Ne használjon elektromos

készülékeket a berendezés élelmiszertároló rekeszeiben, kivéve, ha azok a gyártó által ajánlott típusok.

17. Ne tároljon robbanásveszélyes anyagokat, például gyúlékony hajtóanyagokkal töltött aeroszol flakonokat a készülékben.
18. Ne helyezzen tűzveszélyes, robbanásveszélyes, illékony vagy erősen maró hatású anyagokat a hűtőszekrénybe, hogy megakadályozza a termék károsodását vagy a tüzeseteket.
19. A tűzveszély elkerülése érdekében ne helyezzen tűzveszélyes tárgyakat a hűtőszekrény közelébe.
20. A robbantás és egyéb károk elkerülése érdekében ne tegyen a fagyasztórekeszbe palackozott, vagy lezárt folyadéktartályokat, pl. palackozott sört vagy más palackozott italokat.
21. A készüléket használat után és felhasználói karbantartás előtt ki kell húzni az elektromos hálózathoz.
22. A készülék tisztítására vonatkozó tanácsok a „KARBANTARTÁS ÉS TISZTÍTÁS” c. fejezetben találhatók.
23.  Ez a jelzés azt mutatja, hogy a termék nem helyezhető a háztartási hulladékba az EU területén. A nem megfelelő hulladékkezelés okozta lehetséges környezeti károk, vagy emberi egészségkárosodás elkerülése érdekében felelősséggel, a természeti erőforrások újrahasznosítását segítő módon végezze a termék hulladékkezelését. A használt eszköz hulladékkezeléséhez használja a visszaszállítási és hulladékgyűjtő rendszereket, vagy vegye fel a kapcsolatot a kereskedővel, akitől beszerezte a terméket. A kereskedők gondoskodnak a termék környezetvédelmi szempontból biztonságos újrahasznosításáról.
24. A készülék hulladékkezelését a helyi

szabályozásoknak megfelelően végezze, mivel az gyúlékony hajtógázt és hűtőközeget tartalmaz.

25. A készülék kiselejtezését megelőzően távolítsa el az ajtókat, hogy gyerekek ne szorulhassanak be a készülékbe.
26. Fulladásveszély! A csomagolóanyagokat a gyermekektől és a csecsemőktől tartsa távol!
27. A csomagolóanyagok gyűjtését az újrahasznosításra vonatkozó rendeleteknek megfelelően végezze. Kérdezze meg a helyi hatóságokat, hol található a helyi gyűjtő vagy hulladékkezelő központok.
28. Annak megakadályozására, hogy a gyermekek bezárják magukat a készülékbe, az ajtókhöz és fedelekhez való kulcsokat gyermekektől elzárva, és nem a készülék közelében kell tartani.
29. Az étel szennyeződésének elkerülése érdekében kövesse az alábbi utasításokat:
- Az ajtó hosszabb ideig való nyitva tartása jelentős hőmérséklet-növekedést eredményezhet a készülék rekeszeiben.
  - Rendszeresen tisztítsa az elérhető vízelvezető rendszereket és azokat a felületeket, amelyek élelmiszerekkel érintkezhetnek.
  - Tisztítsa meg a víztartályokat, ha 48 órán keresztül nem használta őket; öblítse le a vízellátáshoz csatlakozó vízrendszert, ha 5 napig nem vett vizet.\*
  - Nyers húst és halat megfelelő tárolóedényben tartson a hűtőszekrényben, hogy ne érhessen más ételhez, és ne csepegjen más ételekre.
30. A két csillaggal **\*\*** jelölt fagyasztórekeszek előfagyasztott ételek tárolására, fagyalt készítésére és tárolására, valamint jégkocka készítésére alkalmasak.\*
- Az egy **\***, kettő **\*\***, három **\*\*\*** és négy csillaggal jelölt **\* \*\* \*** rekeszek nem alkalmasak friss élelmiszerek fagyasztására.\*
  - Ha a hűtőszekrényt hosszabb ideig nem használja,

kapcsolja ki, olvassza le, tisztítsa ki, szárítsa meg és hagyja az ajtót nyitva, ezzel elkerülheti a penész kialakulását a hűtő belsejében.

- A négycsillagos rekesz nélküli készülékek nem alkalmasak élelmiszerek fagyasztására.\*

\*Kérjük, állapítsa meg, hogy ez a megállapítás vonatkozik-e az Ön termékének rekesztípusaira.

31. A szabadon álló készülékeket nem beépített készülékként való használatra tervezték.

32. A LED lámpák cseréjét és karbantartását kizárólag a gyártó, a gyártó hivatalos szervize, vagy más szakképzett személy végezheti.

33. Ez a termék „F” energiahatékonysági osztályú fényforrást tartalmaz.

34. A 3 és 8 év közötti gyermekek betehetnek ételeket a készülékbe, és ki is vehetnek belőle.

35. FIGYELMEZTETÉS: Ne tegyen többférőhelyes hordozható elosztósvot vagy hordozható tápegységet a készülék hátuljához.

36. Minden tartozékot, például a fiókokat, polcokat, tartókat a helyükön kell tartani az alacsonyabb energiafogyasztás érdekében.

37. A LED-lámpákat csak a gyártó, annak szerelője vagy hasonlóan képzett személy cserélheti ki vagy tarthatja karban.



Ez a jelzés azt mutatja, hogy a készülék gyúlékony hűtőközeget tartalmaz. Ha a hűtőközeg szivárog, és külső gyújtóforrásnak van kitéve, tűzveszély áll fenn.



Ez a szimbólum a készülék leghidegebb részét jelöli. A zóna legmagasabban található részét jelöli.



## 2. MŰSZAKI ADATOK

Márkanév	Qilive
Modellszám	154617 / HD-359RWENJ
Érintésvédelmi osztály	I. osztály
Tápellátás	220 - 240 V~, 50 Hz
Teljesítményfelvétel	0,600 kWh/24 óra
Külső méretek (magasság x hosszúság x szélesség)	180 x 54,5 x 62,5 cm
Nettó tömeg	58 kg

Osztály	Szimbólum	Környezeti hőmérséklet tartomány °C
Kiterjesztett hőmérséklet	SN	+10 – +32
Mérsékelt	N	+16 – +32
Szubtrópusi	ST	+16 – +38
Trópusi	T	+16 – +43

HU

Kiterjesztett hőmérséklet: ezt a hűtőkészüléket 10 °C és 32 °C közötti környezeti hőmérsékleten való használatra tervezték;

Mérsékelt: ezt a hűtőkészüléket 16 °C és 32 °C közötti környezeti hőmérsékleten való használatra tervezték;

Szubtrópusi: ezt a hűtőkészüléket 16 °C és 38 °C közötti környezeti hőmérsékleten való használatra tervezték;

Trópusi: ezt a hűtőkészüléket 16 °C és 43 °C közötti környezeti hőmérsékleten való használatra tervezték.

## 3. LEÍRÁS

- |                        |                         |
|------------------------|-------------------------|
| 1. Ajtórekesz (x 3)    | 4. Frissentartó fiók    |
| 2. Szintezőlábak       | 5. Hőmérséklet-érzékelő |
| 3. Fagyasztófiók (x 3) | 6. Polc (x 3)           |

\*Az ábra a fiókok, élelmiszerdobozok, polcok és egyéb tartozékok leginkább energiahatékony elrendezését mutatja.

## 4. ÜZEMBE HELYEZÉS



### Figyelmeztetés!

A hűtőszekrény telepítése előtt húzza ki a készüléket a fali aljzatból.

### 4.1 Csomagolja ki az összes alkatrészt.

A kicsomagolás után ellenőrizze, hogy a készülék hiánytalan-e, és hogy szállítás közben nem sérült-e meg. Ha a készülék sérült vagy hiányos, lépjen kapcsolatba ügyfélszolgálatunkkal.

## 4.2 A megfelelő helyszín kiválasztása



### Figyelmeztetés!

Úgy helyezze el a készüléket, hogy ne érje közvetlen napsugárzás. A készülék a szabadban nem használható, és nem érheti eső.



### Figyelmeztetés!

A készüléket legalább 50 cm távolságra helyezze el a hőforrásoktól (mint például a kályhák, sütők, radiátorok), és legalább 5 cm-es távolságra az elektromos tűzhelyektől.



### Figyelmeztetés!

Olyan helyre helyezze el a készüléket, ahol a hálózati csatlakozó az áramellátás megszakításához könnyen hozzáférhető.

1. A készüléket jól szellőző helyiségben, száraz, stabil és vízszintes felületen helyezze el, távol a közvetlen napfénytől és a hőforrásoktól.
2. A készülék hátsó részén biztosítsa a levegő megfelelő áramlását. Ne helyezze közvetlenül a falhoz a készüléket, hogy elkerülje a rezgés okozta zajt. Győződjön meg arról, hogy a levegő szabadon áramolhat a készülék körül. A nem megfelelő szellőzés meghibásodást és megnövekedett energiafogyasztást okozhat. A készülék és a fal között legalább 10 cm, a készülék teteje és a mennyezet között legalább 30 cm hely legyen.
3. Hagyjon elegendő helyet, hogy az ajtó könnyen hozzáférhető és nyitható legyen (szél. x mélys.  $\geq 82 \times 107$  cm) (→ 1. ábra). Amennyiben szükséges, az alábbiak szerint változtassa meg az ajtónyílás irányát.

## 4.3 Szintezőlábak

Ha a készülék valamelyik irányba dől, állítsa be a hűtőszekrény bal/jobbs oldali lábának (2) magasságát, hogy vízszintes legyen (→ 2. ábra).

1. A láb (2) balról jobbra forgatásával emelheti feljebb a készüléket.
2. A láb (2) jobbról balra forgatásával engedheti lejjebb a készüléket.

**Megjegyzés:** Ha a készülék nincs vízszintes helyzetben, az ajtó és az ajtó tömítése nem záródik megfelelően.

## 4.4 Az ajtónyitás irányának a megfordítása

Ellenőrizze, hogy a készülék le van-e csatlakoztatva a hálózatról, és üres-e. Minden kiszereelt alkatrészt őrizzen meg az ajtó visszaszereléséhez. Ajánlatos, hogy a szerelési műveletet 2 személy végezze.

1. Csupkja be az ajtókat.
2. Távolítsa el a takarófedeleket, majd csavarozza ki és távolítsa el a felső zsanért (→ 3. ábra).
3. Vegye le a felső ajtót, és a karcolódás elkerülése érdekében helyezze puha felületre. Csavarozza ki és távolítsa el a középső zsanért (→ 4. ábra).
4. Vegye le az alsó ajtót, és a karcolódás elkerülése érdekében helyezze azt puha felületre.
5. Fektesen egy szőnyeget vagy takarót a padlóra a felület karcolódásának megelőzése érdekében. Óvatosan fektesse el a készüléket.

**Figyelmeztetés:** Ne hagyja a készüléket hosszú ideig fektetett helyzetben!

6. Csavarozza ki és távolítsa el az alsó zsanért. Vegye ki a felső és középső ütközőket, valamint a középső zsanér beállító alkatrészét (→ 5. ábra).
7. Távolítsa el a zsanérszelyt és a zsanértűt. Szerelje az alsó zsanéregységet az alsó ajtó bal oldalára (→ 6. ábra).
8. Szerelje fel a beállító alkatrészt a készülék jobb oldalára (→ 7. ábra).
9. Szerelje fel a zsanérszelyt és a zsanértűt az alsó ajtó bal oldalára. Állítsa a készüléket függőleges helyzetbe, és helyezze az alsó ajtót az alsó zsanérra (→ 8. ábra).
10. Szerelje fel a középső zsanért a készülék bal oldalára. Szerelje fel a zsanérszelyt és a zsanértűt a felső ajtó bal oldalára (→ 9. ábra).

11. Helyezze a felső ajtót a középső zsanérra. Szerelje fel és rögzítse a felső zsanért a készülék bal oldalára. Helyezze vissza a takarófedelelet, valamint a felső és középső zsanéros takaródugaszait (→ 10. ábra).

**Megjegyzés:** A készülék használatba vétele előtt győződjön meg róla, hogy az ajtó megfelelően záródik.

## 4.5 Polcok és ajtórekeszek beállítása

Állítsa be a polcok (6) és az ajtórekeszek (1) helyzetét tárolási igényeinek megfelelően.

1. Csúsztassa a polcokat (6) a belső oldalfal megfelelő magasságban található sínjeire.

### Megjegyzés:

- Az egyik polcot mindig a legalsó, a frissentartó fiók (4) feletti sínparba csúsztassa.
  - Szükség esetén vegyen ki egy vagy több polcot.
2. Csúsztassa lefelé az ajtórekeszeket (1) az ajtókba a megfelelő magasságban. Egy ajtórekesz (1) áthelyezéséhez emelje meg, vegye ki, majd csúsztassa a kívánt helyre.

# 5. HASZNÁLAT

HU

## 5.1 Első használatbavétel

A készülék első használatba vétele előtt mossa le a belső teret és az összes belső kiegészítőt langyos vízzel és némi semleges tisztítószerrel, hogy eltávolítsa a vadonatúj termék jellemző szagát, majd alaposan szárítsa meg.

### Fontos!

- Ne használjon mosószert vagy súrolóport, mert ezek károsíthatják a beltér felületét.
- A szállítást, kicsomagolást és telepítést követően, az elektromos hálózathoz történő csatlakoztatást megelőzően hagyja legalább 2 órát függőleges helyzetben állni a készüléket.
- A készülék működjön legalább 2 órán át, mielőtt friss vagy fagyasztott élelmiszert helyez el benne.

## 5.2 Hőmérséklet-beállítás

A fagyasztó és a hűtő hőmérséklete egymástól függetlenül állítható. A hőmérséklet-érzékelő (5) automatikusan szabályozza a belső hőmérsékletet.

### 5.2.1 Hűtő

1. Nyomja meg a **SET TEMPERATURE** gombot a hűtő kívánt hőmérsékletre való beállításához (2 °C, 3 °C, 4 °C, 6 °C vagy 8 °C).



### Megjegyzés:

- A sztenderd hőmérsékletérték 4 °C. Állítsa be az igényeinek megfelelő értéket.
- Használja a **FAST COOL** beállítást, ha nagy mennyiségű friss élelmiszert tesz a hűtőbe. A **FAST COOL** beállítás 2,5 órán át bekapcsolva marad annak érdekében, hogy az élelmiszerek gyorsabban lehűljenek. A megadott idő elteltével a készülék automatikusan visszaáll a korábbi hőmérsékletértékre.

### 5.2.2 Fagyasztó

1. A fagyasztó hőmérséklet-állító gombját elforgatva állítsa be a fagyasztó kívánt hőmérsékletét (**COOL**, **NORMAL**, **COOLER**).

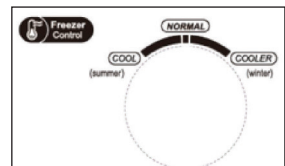

### Megjegyzés:

- A sztenderd hőmérsékletérték **NORMAL**. Állítsa be az igényeinek megfelelő értéket.
- Nyáron állítsa a fagyasztó hőmérséklet-állító gombját **NORMAL** és **COOL** közötti értékre. Használja a **COOL** beállítást, ha a környezeti hőmérséklet túllépi a 35 °C-ot.
- Télen állítsa a fagyasztó hőmérséklet-állító gombját **NORMAL** és **COOLER** közötti értékre. Használja a **COOLER** beállítást, ha a környezeti hőmérséklet 10 °C alá esik.

### 5.3 Élelmiszer tárolása a hűtőben

- A főtt húst/halat mindig a nyers hús/hal tárolására használt polc feletti polcon kell tárolni, elkerülendő a baktériumok átjutását. Tartsa a nyers húst/halat olyan tárolóban, amely elég nagy a hús levének felfogásához, és megfelelően fedje le azt. Az edényt a legalsó polcon helyezze el (6).
- Hagyjon szabadon elég helyet élelmiszerei között, elősegítve a levegő készüléken belüli mozgását.
- Az ízek keveredésének és az élelmiszerek kiszáradásának megelőzéséhez minden egyes élelmiszert külön csomagoljon vagy fedjen le. A gyümölcsöket és a zöldségeket nem szükséges becsomagolni.
- Ha túlzott mennyiségű élelmiszert tárol a hűtőben, az csökkentheti a hűtőszekrény hűtőképességét.

HU

### 5.4 Élelmiszer tárolása a fagyasztóban

Használja a fagyasztó fiókjait (3) fagyasztott élelmiszerek tárolásához és/vagy friss élelmiszerek fagyasztásához.

Helyezze a fagyasztandó friss élelmiszereket a fagyasztó alsó fiókjába (3).

**Megjegyzés:** A fagyasztási folyamat mintegy 24 óráig tart. Ha nagy mennyiségű élelmiszert tárol a fagyasztóban, az növeli a fagyasztási időt.

### 5.5 Élelmiszer kiolvasztása

Főzés előtt a fagyasztott élelmiszerek igény szerint a hűtőben, illetve szobahőmérsékleten is kiolvaszthatók. Kövesse az élelmiszer gyártójának a csomagoláson található utasításait.

**FIGYELMEZTETÉS:** A kiolvasztott élelmiszert nem szabad újrafagyasztani. Rövid időn belül elfogyassa el.

### 5.6 Az élelmiszer tárolására gyakorolt hatás

- Az ajánlott beállítással a hűtőszekrény legjobb tárolási ideje nem több, mint 3 nap.
- Az ajánlott beállítással a fagyasztó legjobb tárolási ideje nem több, mint 1 hónap.
- A legjobb tárolási idő más beállításokkal csökkenhet.

## 5.7 Élelmiszertárolási tippek

Hűtő tárolórekeszei	Élelmiszertípus
Ajtórekeszek	Természetes tartósítószeret tartalmazó élelmiszerek, például levkárók, levek, italok, ízesítők. Ne tároljon romlandó élelmiszereket.
Frissentartó fiók	A gyümölcsöket, fűszereket és zöldségeket egymástól elkülönítve kell elhelyezni a frissentartó fiókban. A friss banánt, burgonyát, hagymát és fokhagymát nem szabad hűtőben tárolni.
Hűtőpolc - alsó Hűtődoboz/-fiók	Nyers hús, szárnyas, hal (rövidtávú tárolásra)
Hűtőpolc - középső	Tejtermékek, tojások
Hűtőpolc - felső	Főzést nem igénylő élelmiszerek, például készételek, csemegehúsok, maradékok.
Fagyasztófiók/-polc	Hosszú távon tárolt élelmiszerek. Alsó fiók/polc: nyers hús, szárnyas, hal. Középső fiók/polc: fagyasztott zöldségek, hasábburgonya. Felső fiók/polc: jégkrém, fagyasztott gyümölcsök, fagyasztott péksütemények.

HU

Az élelmiszer szennyeződésének elkerülése érdekében tartsa be az alábbi utasításokat:

- Ne helyezzen forró élelmiszert és/vagy folyadékot közvetlenül a készülékbe. A készülékbe helyezés előtt hagyja lehűlni őket.
- Az élelmiszerek ne érintkezzenek közvetlenül a belső hátfallal.
- A megtisztított gyümölcsöket és zöldségeket tárolja a frissentartó fiókban (4), a vajat és a sajtokat légmentesen zárt tárolókban, a tejesüvegeket pedig az ajtórekeszekben (1).
- A tárolókba vagy zacskókba helyezett élelmiszerekre írja rá a hűtőbe helyezés dátumát. Ez segít nyomon követni azok tárolási idejét.
- Ne nyissa ki az ajtót túl gyakran és túl hosszú időre, így csökkentheti a hideg levegő kiszökését és megelőzheti, hogy a hűtőszekrény rekeszei bepárásodjanak.
- Kiolvasztott fagyasztott élelmiszert ne fagyasszon vissza.
- A fagyasztott élelmiszerekkel kapcsolatban kövesse az élelmiszer gyártójának tárolási javaslatait.
- Ne helyezzen palackozott vagy lezárt folyadékátrolókat (pl. palackozott söröket vagy üdítőket) és hasonló tárolókat a fagyasztóba, mivel azok szét pattanhatnak.
- Az élelmiszereket kisebb adagokban készítse elő, hogy azok gyorsabban megfagyjanak és kiolvadjanak.

## 6. KARBANTARTÁS ÉS TISZTÍTÁS

Higiéniai okokból a készülék belsejét (beleértve a belső kiegészítőket) rendszeresen tisztítani kell.



### Figyelmeztetés!

Tisztítás előtt mindig húzza ki a tápcsatlakozót a hálózati aljzatból.

**Fontos!** A tisztításhoz soha ne használjon mosószert, oldószert/súrolószert, éles tárgyakat vagy drótkéfét, mert ez károsíthatja a felületet.

## 6.1 Tisztítás

1. Vegye ki a hűtőszekrény összes polcát (6), ajtórekesztét (1) és fiókját (3, 4). Mossa le azokat enyhén mosószeres, langyos vízzel. Öblítse le őket vízzel, és alaposan szárítsa meg.

### Megjegyzés:

- A frissentartó fiók (4) eltávolítása előtt távolítsa el a felső ajtó alsó ajtórekesztét (1).
1. Törölje le a készülék belsejét nedves ruhával és egy kevés mosószerelel. Ezután törölje át meleg, nedves ruhával, majd alaposan szárítsa meg, mielőtt a készülék tartozékait visszahelyezné.
  2. Törölje le a készülék külsejét puha, száraz ruhával. Soha ne használjon oldószert.
  3. Rendszeresen ellenőrizze és törölje tisztára az ajtó tömítéseket, hogy mentesek legyenek a szennyeződésektől.
  4. Rendszeresen portalanítsa a hűtőszekrény hátulját. Ha szükséges, használjon puha kefefejű porszívót.

## 6.2 Leolvasztás

A készülék automatikus leolvasztási funkcióval rendelkezik.

A szezonális változások miatt vastag jégréteg alakulhat ki. A manuális leolvasztáshoz csatlakoztassa le a készüléket az elektromos hálózatról, vagy száraz ruhával távolítsa el a jeget.

A rendszeres leolvasztás segít csökkenteni a készülék energiafogyasztását.

### 6.3 Lámpa

Ebben a termékben lámpa van. Meghibásodás esetén a lámpa vizsgálatát és/vagy cseréjét megfelelő képesítéssel rendelkező szakemberrel végeztesse el.

### 6.4 Szállítás



#### **Figyelmeztetés!**

Ne fordítsa a hűtőszekrényt fejjel lefelé, és ne fektesse az oldalára. Szállítás során a hűtőszekrény dőlésszöge nem lehet több mint 45°.

- Ne emelje meg a készüléket a felső pereménél fogva. A készüléket az aljánál vagy az oldalainál fogva tartsa.
- A készülék mozgatása előtt minden élelmiszert távolítson el belőle, az alkatrészeit pedig megfelelően rögzítse.
- Rögzítse az ajtókat ragasztószalaggal.
- Ragasztószalaggal rögzítse a tápkábelt a készülék oldalához, hogy a szállítás során elkerülje annak sérülését.

HU

### 6.5 Tárolás

- Ha hosszabb ideig nem tervezi használni a készüléket, csatlakoztassa le az elektromos hálózatról, minden élelmiszert távolítson el belőle, és tisztítsa meg a készüléket.
- A hűtőszekrény tárolása során résnyire hagyja nyitva az ajtót, hogy megelőzze a kellemetlen szagok kialakulását.

## 7. HIBAELHÁRÍTÁS



### Figyelmeztetés!

Lásd a biztonságról szóló részt.

Ha a probléma továbbra is fennáll, vegye fel a kapcsolatot egy hivatalos szervizközponttal vagy egy szakemberrel.

Probléma	Lehetséges ok	Megoldás
A készülék nem működik.	Nem csatlakozik az elektromos hálózathoz.	Csatlakoztassa a készüléket egy megfelelő elektromos aljzatba.
	Kiégett vagy hibás biztosító.	Ellenőrizze a biztosítót, és szükség esetén cserélje ki.
	Hibás tápkábel vagy tápcsatlakozó.	Az ellenőrzést és javítást megfelelő képesítéssel rendelkező elektromos szakemberrel végeztesse.
A készülék túl erősen fagyaszt vagy hűt.	Nem megfelelő hőmérséklet-beállítások	Állítson be alacsonyabb hőmérséklet-értéket.
A készülék nem fagyaszt vagy hűt eléggé.	Nem megfelelő hőmérséklet-beállítások	Állítson be magasabb hőmérséklet-értéket.
	Nagy mennyiségű forró/ meleg étel van a készülékben	A készülékbe helyezés előtt hagyja lehűlni az ételismiszereket.
	A készülék közelében hőforrás található	Vigye távolabb a hőforrást a készüléktől.
	Az ajtó hosszú ideig nyitva volt.	A lehető leghamarabb zárja be az ajtót. Győződjön meg róla, hogy az ajtó megfelelően záródik.
A készülék hangos zajt ad ki.	A készülék nincs vízszintezve	A készülék lábainak beállításával végezze el a vízszintezést.
	A készülék érintkezik a fallal vagy más bútorttal.	Vigye arrébb a készüléket és hagyjon szabadon elegendő helyet körülötte.
	Nincsenek becsomagolva a szagokat kibocsátó ételismiszerek	A szagokat kibocsátó ételismiszereket szorosan csomagolja be.
A készüléknek sajátos szaga van.	Romlott ételismiszer	Távolítsa el a romlott ételismiszereket.
	A készülék belseje nem tiszta	Tisztítsa meg a készülék belsejét.

## 8. ENERGIATAKARÉKOSSÁGI TIPPEK

- Ha a hűtőkészüléket hosszabb ideig a tervezett minimum hőmérséklet alatti hőmérsékleten tartják, előfordulhat, hogy a hűtőkészülék nem működik egyenletesen (a tartalma felengedhet vagy a hőmérséklet túl meleg lehet a fagyasztórekeszben).
- Ne tartson szénsavas italokat az ételfagyasztó rekeszekben vagy szekrényekben, illetve az alacsony hőmérsékletű rekeszekben vagy szekrényekben.



- Az étel gyártója által javasolt eltarthatósági időn túl ne tárolja az élelmiszereket (különösen a kereskedelemben kapható gyorsfagyasztott ételeket).
- A készülék leolvasztásakor tegyen megfelelő óvintézkedéseket, hogy a fagyasztott étel ne melegedjen fel túlságosan, például csomagolja több réteg újságpapírba. Ha a fagyasztott étel felmelegszik a manuális leolvasztás, karbantartás vagy tisztítás során, csökkenhet az eltarthatósági ideje.

## 9. JÓTÁLLÁS ÉS FELELŐSSÉ GKORLÁTOZÁS

Erre a termékre a vásárlástól számított (és a helyi törvények által meghatározott) 36 hónapos garancia érvényes a gyártási vagy anyaghibákból eredő meghibásodásokra vonatkozóan.

A garancia nem vonatkozik a hibás telepítésből, nem rendeltetésszerű használatból és a termék szokásos kopásából származó károkra.

Pontosítva, a garancia az alábbi esetekre nem vonatkozik:

- Nem rendeltetésszerű használatból, balesetből, módosításból, vagy nem megfelelő áramerősségű vagy feszültségű elektromos bekötésből eredő károkra vagy problémákra.
- Módosított termékekre, amelyek biztonsági zárjegyzéke vagy sorozatszáma megsérült, meg lett változtatva, hiányzik vagy oxidálódott.
- A cserélhető akkumulátorokra és kiegészítőkre 6 hónapos garancia vonatkozik.
- Az akkumulátor meghibásodása túltöltés vagy a kézikönyvben szereplő biztonsági előírások be nem tartása miatt.
- Az esztétikai károkra, ideértve a karcolásokat, horpadásokat vagy hasonlókat.
- Olyan sérülésekre, amelyeket illetéktelen személy okozott.
- A termék normál, szokásos kopása vagy előregedése által okozott hibákra.
- A hálózati paraméterek megváltoztatása miatt szükséges szoftverfrissítésekre.
- A meglévő módosítására, megváltoztatására vagy adaptálására használt idegen szoftver alkalmazásából eredő termékhibákra.
- A gyártó által nem jóváhagyott kiegészítők használatából származó termékhibákra.
- A megrozsdásodott készülékekre.

HU

A gyártó semmilyen körülmények között nem tehető felelőssé a lemezen tárolt adatok elvesztéséért. Ugyanígy a gyártó azt sem köteles ellenőrizni, hogy a visszaküldött készülékek tartalmaznak-e SIM / SD-kártyát.

A megjavított vagy kicserélt termékek tartalmazhatnak új és/vagy felújított alkatrészeket és berendezéseket.

### ALKALMAZÁSI FELTÉTELEK

A jótállás érvényesítéséhez kérjük, vigye vissza a terméket az eladási hely ügyfélszolgálatára a vásárlási bizonylattal (pénztárblockk, számla stb.), a termékkel és a hozzá adott tartozékokkal, eredeti csomagolásban.

Fontos adat a vásárlás dátuma, a termék modell- és sorozatszáma vagy az IMEI-szám (ezek az információk általában megtalálhatók a terméken, a csomagolásán vagy a vásárlást bizonyító dokumentumon).

Ezek hiányában a terméket a megfelelő működését biztosító kellekekkel együtt kell visszavinnie (tápegység, adapter stb.).

Ha a bejelentésére érvényesíthető a garancia, az ügyfélszolgálat a helyi jogszabályoknak megfelelően az alábbi megoldások valamelyikét alkalmazhatja:

- A hibás alkatrészek javítása vagy cseréje.
- A visszaküldött termék cseréje egy legalább megegyező funkciókkal rendelkező, egyenértékű teljesítményű termékre.
- A termék megvásárlását bizonyító dokumentumon feltüntetett vásárlási ár megtérítése.

A három megoldás valamelyikének igénybevétele nem hosszabbítja vagy újítja meg a jótállási időszakot.

## CUPRINS:

1. INFORMAȚII PRIVIND SIGURANȚA	P. 90
2. DATE TEHNICE	P. 95
3. DESCRIERE	P. 96
4. INSTALARE	P. 96
5. UTILIZARE	P. 97
6. ÎNTREȚINERE ȘI CURĂȚARE	P. 100
7. REMEDIEREA DEFECȚIUNILOR	P. 102
8. SFATURI PENTRU ECONOMISIREA ENERGIEI	P. 103
9. GARANȚIE ȘI LIMITĂRI DE RĂSPUNDERE	P. 103

### 1. INFORMAȚII PRIVIND SIGURANȚA

RO Înainte de a utiliza acest aparat electric, citiți instrucțiunile de mai jos și păstrați instrucțiunile de utilizare pentru viitor.

1. Acest aparat poate fi utilizat de copiii cu vârsta de cel puțin 8 ani și de persoane cu capacități fizice, senzoriale sau mentale reduse sau care nu au experiența și cunoștințele necesare, dacă sunt supravegheate sau au fost instruite cu privire la utilizarea aparatului în condiții de siguranță și înțeleg pericolele implicate.
2. Copiii nu au voie să se joace cu acest aparat.
3. Curățarea aparatului și întreținerea permisă pentru utilizator nu trebuie să fie efectuate de către copii decât sub supraveghere.
4. Acest aparat este destinat uzului casnic și aplicațiilor similare, cum ar:
  - bucătăria angajaților în magazine, birouri sau alte medii de lucru;
  - case de la ferme și utilizare de către clienții din hoteluri, moteluri și alte locuri de tip rezidențial;
  - locații de cazare tip „Bed and breakfast” (Pat și mic dejun);
  - catering și alte aplicații similare pentru consumul direct.





5. Acest produs este un frigider de uz casnic și este destinat numai pentru depozitarea alimentelor și a băuturilor. Conform standardelor naționale, frigiderele de uz casnic nu trebuie să fie utilizate în alte scopuri, precum a păstra sânge, medicamente sau produse biologice.
6. Avertizare: Când poziționați acest aparat, asigurați-vă că cablul de alimentare nu este prins între alte obiecte sau deteriorat.
7. Acest dispozitiv nu trebuie să fie încorporat în mobilier, în perete sau alte structuri de acest fel.
8. Înainte de a conecta aparatul la o priză electrică, asigurați-vă că parametrii rețelei de alimentare locală corespund cu parametrii indicați pe eticheta de pe aparat.
9. Un conector special este montat pe cablul de alimentare al aparatului. Acest conector trebuie să fie conectat la o priză de perete cu împământare, de cel puțin 16 A. Dacă nu aveți o astfel de priză de perete, apălați la un electrician calificat ca să o instaleze.
10. Atenție – Nu deteriorați circuitul de răcire.
11. Gazul de răcire R600a conținut în frigider este gaz natural. Acest gaz nu este dăunător pentru mediu, dar este combustibil. De aceea, este important să transportați și să instalați frigiderul cu atenție, astfel încât să nu deteriorați conductele frigiderului. Dacă apar scurgeri de gaze, evitați contactul cu flăcări sau focuri din apropiere și aerisiți camera.
12. Pericol de electrocutare! Nu încercați să reparați dvs. înșivă produsul. În caz de defecțiune, reparațiile trebuie să fie efectuate numai de către un personal calificat.
13. Dacă este deteriorat cablul de alimentare, acesta trebuie să fie înlocuit de către producător, de agentul de service sau de persoane cu calificare similară, pentru a se evita pericolele posibile.

14. Avertizare – Păstrați deschiderile de ventilație din carcasa aparatului sau din structura încorporată, libere de orice obstrucție.
15. Avertizare — Nu utilizați dispozitive mecanice sau alte mijloace pentru accelerarea procesului de dezghețare, altele decât cele recomandate de producător.
16. Avertizare – Nu utilizați aparate electrice în compartimentele aparatului destinate pentru depozitarea alimentelor, cu excepția cazului în care acestea sunt de tipul recomandat de producător.
17. Nu depozitați în acest aparat substanțe explozive precum recipientele de aerosoli cu agent de propulsie inflamabil.
18. Nu puneți în frigider obiecte inflamabile, explozive, volatile sau foarte corozive pentru a preveni astfel deteriorarea produsului sau incendiile.
19. Nu așezați obiecte inflamabile lângă frigider, pentru a evita astfel producerea de incendii.
20. Nu așezați obiecte precum lichide îmbuteliate sau containere sigilate, cu lichide precum bere și băuturi, în compartimentul congelatorului, pentru a preveni astfel spargerea acestora și alte pierderi.
21. Aparatul trebuie să fie deconectat de la priza electrică după utilizare și înainte de a efectua lucrările de întreținere a aparatului care sunt permise a fi efectuate de către utilizator.
22. Sfaturi pentru curățarea aparatului pot fi găsite în capitolul „ÎNTREȚINEREA ȘI CURĂȚAREA”.
23.  Acest marcaj indică faptul că acest produs nu trebuie aruncat împreună cu alte deșeuri menajere pe întreg teritoriul UE. Pentru a preveni posibilele daune asupra mediului sau sănătății umane din depozitarea necontrolată a deșeurilor, reciclați-l în mod responsabil pentru a susține reutilizarea durabilă a resurselor materiale. Pentru a returna dispozitivul utilizat, utilizați sistemele

de returnare și de colectare sau contactați distribuitorul unde a fost achiziționat produsul. Aceștia pot prelua acest produs pentru reciclarea ecologică.

24. Aparatul scos din uz trebuie să fie eliminat conform specificațiilor autorităților locale de reglementare, deoarece aparatul utilizează gaze inflamabile, explozive precum și un agent de răcire.
25. Înainte de a elimina aparatul scos din uz, scoateți ușile pentru a preveni situația în care copiii ar putea fi prinși înăuntru.
26. Pericol de sufocare! Păstrați toate materialele de ambalare ferite de accesul copiilor și sugarilor!
27. Reciclați materialele de ambalare în conformitate cu reglementările aplicabile. Adresați-vă autorităților locale pentru a afla unde sunt centrele de colectare sau de eliminare a deșeurilor.
28. Pentru a preveni blocarea copiilor în interiorul aparatului, cheile pentru uși și capace trebuie păstrate într-un loc inaccesibil copiilor și nu în apropierea aparatului.
29. Pentru a se evita contaminarea alimentelor, respectați instrucțiunile de mai jos:
  - Menținerea ușii deschisă timp îndelungat poate cauza creșterea semnificativă a temperaturii din compartimentele aparatului.
  - Curățați regulat suprafețele care pot intra în contact cu alimentele și sistemele de evacuare accesibile.
  - Curățați rezervoarele de apă dacă nu au fost utilizate timp de 48 de ore; clătiți sistemul de apă conectat la alimentarea cu apă dacă nu a fost extrasă apă timp de 5 zile.\*
  - Depozitați carnea crudă și peștele în recipiente adecvate în frigider pentru a vă asigura că se evită contactul cu alte alimente sau scurgerea de stropi pe acestea.
30. Compartimentele de congelare cu două stele 

sunt adecvate pentru depozitarea alimentelor pre-congelate, depozitarea sau fabricarea de înghețată și de cuburi de gheață.\*

- Compartimentele cu una , două , trei stele  și compartimentele cu patru stele  nu sunt adecvate pentru congelarea alimentelor proaspete.\*
- Dacă frigiderul este lăsat gol timp îndelungat, opriți-l, decongelați-l, curățați-l, uscați-l și lăsați ușa acestuia deschisă pentru a preveni apariția mucegaiului în interiorul aparatului.
- Pentru aparatele fără un compartiment cu 4 stele: acest frigider nu este adecvat pentru congelarea alimentelor.\*

RO

\*Vă rugăm confirmați aplicabilitatea conform tipului de compartiment al produsului dumneavoastră.

31. Pentru aparatele instalate independent: acest aparat frigorific nu este destinat a fi utilizat ca aparat încastrat.
32. Orice înlocuire sau întreținere a becurilor cu LED trebuie efectuată de producător, de agentul său de service sau de o persoană calificată.
33. Acest produs conține o sursă de iluminat cu eficiență energetică de clasă (F).
34. Copii cu vârsta cuprinsă între 3 și 8 ani pot încărca și descărca aparatul.
35. AVERTISMENT: Nu amplasați multiprize portabile sau surse de alimentare portabile în spatele aparatului.
36. Toate accesoriile precum sertarele, etajerele, rafturile balcon trebuie păstrate în interior pentru consum mic de energie.
37. Înlocuirea lămpilor cu LED-uri sau lucrările de întreținere a acestora trebuie să fie efectuate de producător, de agentul său de service sau de o persoană cu calificare similară.



Acest simbol arată că acest aparat a folosit un agent frigorific inflamabil. Dacă agentul frigorific este scurs și este expus la o sursă de aprindere externă, există riscul de incendiu.



Acest simbol indică cea mai rece parte a aparatului. Definește cel mai înalt nivel al acestei zone.

## 2. DATE TEHNICE

Denumirea mărcii	Qilive
Numărul modelului	154617 / HD-359RWENJ
Clasa de protecție	Clasa I
Alimentare	220 - 240 V~,50 Hz
Consum de putere-energie	0,600 kWh /24ore
Dimensiuni exterioare (înălțime x lungime x lățime)	180 x 54,5 x 62,5 cm
Greutate netă	58 kg

Clasă	Simbol	Interval de temperatura ambientă °C
Temperatură extinsă	SN	între +10 și +32
Temperat	N	între +16 și +32
Subtropical	ST	între +16 și +38
Tropical	T	între +16 și +43

Temperatură extinsă: acest aparat frigorific este destinat a fi utilizat la temperaturi ambiante cuprinse între 10 °C și 32 °C;

Temperat: acest aparat frigorific este destinat a fi utilizat la temperaturi ambiante cuprinse între 16 °C și 32 °C;

Subtropical: acest aparat frigorific este destinat a fi utilizat la temperaturi ambiante cuprinse între 16 °C și 38 °C;

Tropical: acest aparat frigorific este destinat a fi utilizat la temperaturi ambiante cuprinse între 16 °C și 43 °C.

### 3. DESCRIERE

- |  |                            |
|--|----------------------------|
| 1. Compartimentul ușii (x 3)           | 4. Sertarul congelatorului |
| 2. Picioarele de aducere pe orizontală | 5. Senzorul de temperatură |
| 3. Sertarul congelatorului (x 3)       | 6. Raft (x 3)              |

\*Diagrama prezintă sertarele, cutiile alimentare, rafturile și alte accesorii amplasate în poziția cea mai eficientă energetic.

### 4. INSTALARE



#### **Avertizare!**

Deconectați aparatul din priza de perete înainte de a-l instala.

#### 4.1 Despachetați toate piesele.

După despachetare, verificați dacă au fost livrate toate piesele produsului și dacă nu s-au produs deteriorări în timpul transportului. Dacă produsele livrate sunt deteriorate sau dacă nu sunt livrate toate piesele, contactați serviciul nostru post-vânzare.

#### 4.2 Alegeți un loc corespunzător



#### **Avertizare!**

Poziționați aparatul astfel încât acesta să nu fie expus la lumina directă a soarelui. Acest aparat nu trebuie să fie folosit în spații exterioare și nici nu trebuie să fie expus la ploaie.



#### **Avertizare!**

Aparatul trebuie să fie separat printr-o distanță de cel puțin 50 cm de sursele de căldură (precum sobe, cuptoare, radiatoare etc.) și cel puțin 5 cm de cuptoarele electrice.



#### **Avertizare!**

Instalați aparatul într-un loc în care mufa este ușor accesibilă pentru deconectarea de la sursa de alimentare.

1. Așezați aparatul într-o încăpere bine ventilată, pe o suprafață uscată, stabilă și plană, la distanță de lumina directă a soarelui și de alte surse de căldură.
2. Asigurați o circulație suficientă a aerului în spatele aparatului. Nu așezați aparatul lipit de perete pentru a evita astfel zgomotul cauzat de vibrații. Asigurați-vă că aerul poate circula liber în jurul aparatului. Ventilația insuficientă ar duce la funcționarea defectuoasă a aparatului și la creșterea consumului de energie. Lăsați un spațiu de cel puțin 10 cm între aparat și perete, și de cel puțin 30 cm între partea de sus a aparatului și tavan.
3. Lăsați suficient spațiu pentru a avea acces și a deschide ușa ușor (Lățime x Adâncime  $\geq 82 \times 107$  cm) (→ Fig. 1). Dacă este necesar, schimbați direcția de deschidere a ușii, așa cum este descris mai jos.

#### 4.3 Picioarele de aducere la orizontală

Dacă aparatul se înclină într-un fel, reglați înălțimea piciorului stâng/drept (2) al aparatului pentru a reveni la poziția orizontală (→ Fig. 2).

1. Rotiți piciorul (2) în sensul acelor de ceasornic pentru a ridica aparatul.
2. Rotiți piciorul (2) în sensul contrar acelor de ceasornic pentru a coborî aparatul.

**Notă:** Dacă dispozitivul nu este în poziție perfect orizontală, ușa și etanșarea ușii nu se vor închide corect.



## 4.4 Inversarea poziției ușii

Asigurați-vă că dispozitivul este golit și este deconectat de la priza electrică. Toate piesele demontate trebuie păstrate pentru a se putea realiza apoi montarea din nou a ușii. Este bine ca acest dispozitiv să fie manipulat de 2 oameni în timpul asamblării.

1. Închideți ușile.
2. Scoateți capacul găurii, apoi deșurubați și îndepărtați balamaua superioară (→ Fig. 3).
3. Scoateți ușa superioară și așezați-o pe un suport moale pentru a evita zgârieturile. Deșurubați și îndepărtați balamaua din mijloc (→ Fig. 4).
4. Scoateți ușa inferioară și așezați-o pe un suport moale pentru a evita zgârieturile.
5. Puneți un covor sau o pătură pe podea pentru a evita zgârieturile pe suprafață. Înclinați cu atenție aparatul.  
**Avertizare:** Nu lăsați înclinat aparatul pentru o perioadă lungă de timp!
6. Deșurubați și îndepărtați balamaua inferioară. Îndepărtați dopurile superioare și mijlocii, precum și elementul de reglare a balamalei din mijloc (→ Fig. 5).
7. Scoateți mânerul ușii și suportul ușii. Montați ansamblul balamalei inferioare pe partea stângă a ușii inferioare (→ Fig. 6).
8. Montați elementul de reglare pe partea dreaptă a aparatului (→ Fig. 7).
9. Montați mânerul ușii și suportul ușii pe partea stângă a ușii inferioare. Puneți aparatul în poziție verticală și introduceți ușa inferioară pe balamaua inferioară (→ Fig. 8).
10. Montați balamaua mijlocie în partea stângă a aparatului. Montați mânerul ușii și suportul ușii pe partea stângă a ușii superioare (→ Fig. 9).
11. Introduceți ușa superioară pe balamaua din mijloc. Introduceți și fixați balamaua superioară în partea stângă a aparatului. Instalați capacele acoperitoare la găurile de sus și mijlocii (→ Fig. 10).

**Notă:** Asigurați-vă că ușa se închide corect înainte de a folosi aparatul.

## 4.5 Reglarea rafturilor și a compartimentelor ușilor

Reglați poziția rafturilor (6) și a compartimentelor ușilor (1) în funcție de nevoile dumneavoastră de depozitare.

1. Glisați rafturile (6) în ghidajele interioare de perete la înălțimea dorită.

**Notă:**

- Introduceți întotdeauna unul dintre rafturi în setul de ghidaje inferior, deasupra congelatorului (4).
  - Scoateți unul sau mai multe rafturi, dacă este nevoie.
2. Glisați compartimentele ușilor (1) în jos pe ușa la înălțimea dorită. Pentru a regla poziția unui compartiment al ușii (1), ridicați-l până când devine liber, apoi glisați-l în poziția dorită.

## 5. UTILIZARE

### 5.1 Utilizarea pentru prima dată

Înainte de a utiliza acest dispozitiv pentru prima dată, spălați interiorul lui și toate accesoriile interne cu apă caldă și puțin săpun neutru, astfel încât să îndepărtați mirosul tipic al unui produs nou, apoi uscați bine.

**Important!**

- Nu folosiți detergenți sau pulberi abrazive, deoarece acestea vor deteriora finisajul.
- După transport, despachetare și instalare, lăsați aparatul fără a-l utiliza cel puțin 2 ore în poziție verticală înainte de a-l conecta la sursa de alimentare.
- Lăsați aparatul să funcționeze cel puțin 2 ore înainte de a introduce alimente proaspete sau congelate.

### 5.2 Reglarea temperaturii

Puteți regla independent temperatura compartimentelor congelatorului și frigiderului. Senzorul de temperatură (5) reglează automat temperatura internă.

## 5.2.1 Compartiment frigider

1. Apăsăți butonul **SET TEMPERATURE** pentru a seta temperatura frigiderului la setarea dorită (2 °C, 3 °C, 4 °C, 6 °C sau 8 °C).

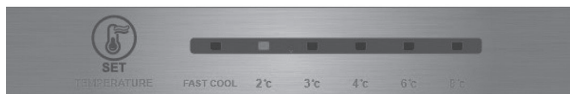

### Notă:

- Setarea standard a temperaturii este de 4 °C. Reglați setările în funcție de nevoile dumneavoastră.
- Utilizați setarea **FAST COOL** atunci când plasați o cantitate mare de alimente proaspete în compartimentul frigiderului. Setarea **FAST COOL** este activă timp de 2,5 ore pentru a asigura că temperatura alimentelor scade mai repede. După trecerea timpului setat, aparatul revine automat la setarea anterioară a temperaturii.

## 5.2.2 Compartiment congelator

1. Rotiți butonul de temperatură al congelatorului pentru a seta temperatura congelatorului la setarea dorită (**COOL**, **NORMAL**, **COOLER**).

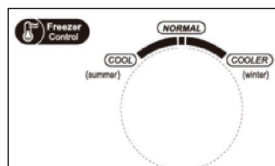

### Notă:

- Setarea standard a temperaturii este **NORMAL**. Reglați setările în funcție de nevoile dumneavoastră.
- În timpul verii, setați butonul de temperatură al congelatorului între **NORMAL** și **COOL**. Utilizați setarea **COOL** atunci când temperatura ambiantă depășește 35 °C.
- În timpul iernii, setați butonul de temperatură al congelatorului între **NORMAL** și **COOLER**. Utilizați setarea **COOLER** când temperatura mediului scade sub 10 °C.

## 5.3 Depozitarea alimentelor în compartimentul frigiderului

- Carnea/peștele gătit trebuie să fie întotdeauna depozitate pe un raft deasupra cărnii/peștelui crud, pentru a evita transferul de bacterii. Păstrați carnea/peștele crud într-un recipient suficient de mare pentru a colecta sucurile și a-l acoperi corect. Așezați acest container pe raftul cel mai de jos (6).
- Lăsați spațiu în jurul mâncării pentru a permite circulația aerului în interiorul aparatului.
- Pentru a împiedica transferul aromelor și a opri uscarea alimentelor, împachetați sau acoperiți fiecare produs alimentar separat. Fructele și legumele nu trebuie să fie înfășurate/înfoliate/împachetate.
- Depozitarea unei cantități excesive de alimente poate afecta negativ capacitatea de răcire a frigiderului.

## 5.4 Depozitarea alimentelor în compartimentul congelatorului

Folosiți sertarele congelatorului (3) pentru a depozita alimente congelate și/sau a congela alimente proaspete.

Așezați alimentele proaspete care trebuie înghețate în sertarul de jos (3) al congelatorului.

**Notă:** Procesul de congelare durează aproximativ 24 de ore. Depozitarea unei cantități mari de alimente va crește timpul de congelare .

## 5.5 Decongelarea mâncării

Mâncarea congelată poate fi decongelată în compartimentul frigiderului sau la temperatura camerei înainte de a fi gătită, în funcție de nevoile dumneavoastră. Urmați instrucțiunile, de pe ambalaj, ale producătorului alimentelor.

**AVERTIZARE:** Alimentele decongelate nu pot fi re-congelate. Consumați-le rapid.

## 5.6 Impactul asupra stocării alimentelor

- Utilizând Setările recomandate, limita cea mai lungă de stocare a frigiderului este de maxim trei zile.
- Utilizând Setările recomandate, limita cea mai lungă de stocare a congelatorului este de maxim 1 lună.
- Durata cea mai lungă de stocare poate fi redusă în alte condiții.

## 5.7 Sfaturi pentru păstrarea alimentelor

Compartimentele frigiderului	Tip de mâncare
Compartimentele ușii	Alimente cu conservanți naturali, precum gemuri, sucuri, băuturi, condimente. Nu depozitați alimente ușor alterabile.
Sertarul congelatorului	Fructele, ierburile și legumele trebuie introduse separat în coșul congelatorului. Bananele proaspete, cartofii, ceapa și usturoiul nu trebuie păstrate la frigider.
Raftul de jos al frigiderului Cutie/sertar frigorific	Carne crudă, păsări de curte, pește (pentru păstrare pe termen scurt)
Raftul de mijloc al frigiderului	Produse lactate, ouă
Raftul de sus al frigiderului	Alimente care nu au nevoie de gătit, cum ar fi alimente gata de consum, delicatose din carne, resturi.
Sertarul/raftul congelatorului	Alimente pentru păstrare pe termen lung. Sertarul/raftul de jos pentru carne crudă, păsări de curte, pește. Sertarul/raftul mediu pentru legume congelate, chipsuri. Sertarul/raftul de sus pentru înghețată, fructe congelate, produse coapte congelate.

RO

Pentru a evita contaminarea alimentelor, respectați următoarele instrucțiuni:

- Nu așezați alimente calde și/sau lichide direct în aparat. Lăsați-le să se răcească înainte de a le introduce în aparat.
- Nu așezați alimentele lângă peretele interior din spate.
- Depozitați fructele și legumele curățate în sertarul congelatorului (4), untul și brânzeturile în recipiente ermetice și sticlele de lapte în compartimentele ușii (1).
- Atunci când introduceți alimentele în recipiente sau pungi, scrierea datelor ajută la urmărirea timpului de depozitare.
- Evitați deschiderea ușilor prea des și pentru o perioadă prea lungă de timp pentru a reduce pierderea de aer rece și a preveni acumularea de umiditate în compartimentele aparatului.
- Nu înghețați din nou alimentele congelate după decongelare.
- Urmați recomandările producătorului de alimente pentru alimentele congelate.
- Nu așezați obiecte cum ar fi containere de lichid îmbuteliate sau sigilate (de exemplu, bere și băuturi îmbuteliate) în compartimentul congelatorului, deoarece acestea pot provoca explozii.
- Pregătiți mâncarea în loturi mici, pentru a permite înghețarea și dezghețarea mai rapidă.

## 6. ÎNTREȚINERE ȘI CURĂȚARE

Din motive de igienă, interiorul aparatului, inclusiv accesoriile interioare, trebuie curățate periodic.



### **Avertisment!**

Deconectați întotdeauna ștecherul de la priza electrică înainte de curățare.

**Important!** Nu utilizați niciodată detergent, solvenți/produse abrazive, obiecte ascuțite sau perii metalice pentru curățare, deoarece acestea vor deteriora finisajul.

### 6.1 Curățarea

1. Scoateți toate rafturile (6), compartimentele ușilor (1) și sertarele (3, 4) din frigider. Spălați-le în apă caldă cu un detergent blând. Clătiți-le cu apă și uscați-le bine.

#### **Notă:**

- Îndepărtați compartimentul ușii inferioare (1) de pe ușa superioară înainte de a îndepărta sertarul (4).
- 1. Ștergeți interiorul aparatului cu o cârpă umedă și cu un detergent blând. Ștergeți cu o cârpă umedă caldă și apoi uscați bine înainte de a pune la loc accesoriile din interiorul aparatului.
- 2. Ștergeți exteriorul aparatului cu o cârpă moale uscată. Nu folosiți niciodată solvenți.
- 3. Verificați regulat garniturile ușii și ștergeți-le bine pentru a vă asigura că nu conțin reziduuri.
- 4. Îndepărtați regulat praful din partea din spate a frigiderului. Dacă este necesar, utilizați un aspirator cu un dispozitiv de fixare cu perie moale.

### 6.2 Dezghețarea

Aparatul este echipat cu o funcție de decongelare automată.

Din cauza schimbărilor sezoniere, se poate forma un strat gros de gheață. Pentru a dezgheța manual, deconectați aparatul de la priza electrică sau îndepărtați gheața în exces cu o cârpă uscată.

Decongelarea ajută la reducerea consumului de energie al aparatului.

### 6.3 Lampa

Acest produs conține o lampă. În caz de defecțiune, contactați un tehnician calificat pentru a verifica și/sau înlocui lampa.

### 6.4 Transportarea



#### **Avertisment!**

Nu așezați frigiderul cu susul în jos sau pe o parte. În timpul transportării, înclinarea frigiderului nu trebuie să depășească 45 °.

- Nu ridicați aparatul ținând de marginile superioare ale aparatului. Țineți aparatul de bază sau de părțile laterale.
- Înainte de a muta aparatul, scoateți toate produsele alimentare și asigurați toate componentele în mod corespunzător.
- Lipiți ușa cu bandă pentru a o fixa.
- Sigilați cu bandă adezivă cablul de alimentare pe partea laterală a aparatului pentru a preveni deteriorarea în timpul transportului.

RO

### 6.5 Stocare

- Dacă nu intenționați să folosiți aparatul pentru o perioadă îndelungată, deconectați-l de la priza electrică, îndepărtați toate produsele alimentare și curățați aparatul.
- În timpul depozitării, lăsați ușa ușor deschisă pentru a preveni formarea de mirosuri neplăcute.

## 7. REMEDIEREA DEFECȚIUNILOR



### Avertizare!

Consultați capitolul Siguranță.

Dacă defecțiunea persistă, contactați un centru de service autorizat sau un specialist calificat în mod similar.

Problemă	Cauza posibilă	Soluție
Aparatul nu funcționează.	Nu este conectat la sursa de alimentare.	Conectați aparatul la o priză corespunzătoare.
	Siguranță arsă sau defectă.	Verificați siguranța și înlocuiți-o dacă este necesar.
	Cablu sau ștecher defecte.	Verificați și reparați cu ajutorul unui electrician calificat.
Aparatul îngheață sau răcește prea mult.	Setări de temperatură necorespunzătoare	Reglați temperatura la un nivel inferior.
Aparatul nu îngheață sau răcește suficient.	Setări de temperatură necorespunzătoare	Reglați temperatura la un nivel mai mare.
	Cantitate mare de alimente calde/fierbinți introduse în aparat	Lăsați mâncarea să se răcească înainte de a o introduce în aparat.
	Sursă de căldură plasată lângă aparat	Mutați sursa de căldură mai departe de aparat.
	Ușa s-a deschis pentru o perioadă lungă de timp.	Închideți ușa cât mai repede. Asigurați-vă că ușa este bine închisă.
Aparatul emite zgomote puternice.	Aparatul nu este în poziție orizontală	Reglați picioarele pentru a aduce aparatul în poziție orizontală.
	Aparatul atinge un perete sau un mobilier.	Mutați aparatul și lăsați suficient spațiu liber în jurul său.
	Alimentele care miros nu sunt împachetate	Împachetați strâns alimentele cu miros.
Aparatul are un miros ciudat.	Alimente stricate	Scoateți alimentele stricate.
	Interiorul nu este curat	Curățați interiorul.

## 8. SFATURI PENTRU ECONOMISIREA ENERGIEI

- Este posibil ca aparatele răcitoare să nu funcționeze constant (conținutul se poate decongela sau temperatura poate deveni prea ridicată în compartimentul de alimente congelate) când este amplasat timp îndelungat sub temperatura minimă pentru care a fost proiectat frigiderul.
- Nu stocați băuturi carbogazoase în compartimentul congelatorului sau în cutii ori în compartimentele cu temperaturi joase sau în cutii.
- Nu depășiți durata de depozitare recomandată de către producătorul alimentului (în special pentru alimentele congelate rapid disponibile în comerț).
- Când decongelați aparatul, adoptați măsurile de precauție necesare pentru a preveni creșterea inadecvată a temperaturii alimentelor congelate, precum ambalarea acestor alimente în câteva straturi de ziare. O creștere a temperaturii alimentelor congelate în timpul decongelării manuale, întreținerii sau curățării pot scurta durata de depozitare.

## 9. GARANȚIE ȘI LIMITĂRI DE RĂSPUNDERE

Acest produs este garantat pentru o perioadă de 36 de luni de la data cumpărării (definită conform legislației locale, luând ca referință data de pe bonul de cumpărare); garanția acoperă toate defecțiunile ce au drept cauză defectele de fabricație sau defectele de material.

Această garanție nu acoperă pagubele cauzate de instalarea necorespunzătoare, utilizarea necorespunzătoare sau uzura normală a produsului.

Mai precis, garanția nu acoperă:

- Deteriorări sau probleme cauzate de utilizarea necorespunzătoare, accident, modificare sau conectare electrică la o tensiune necorespunzătoare.
- Produsele modificate, cele al căror sigiliu de garanție sau număr de serie au fost deteriorate, alterate, șterse sau oxidate.
- Bateriile și accesoriile înlocuibile sunt garantate pentru o perioadă de 6 luni.
- Defectarea bateriei din cauza supraîncărcării sau nerespectării instrucțiunilor referitoare la siguranță, din manual.
- Defecte cosmetice, inclusiv zgârieturi, tăieturi sau oricare alte elemente.
- Daune cauzate de orice intervenție efectuată de o persoană neautorizată.
- Defectele cauzate de uzura normală sau de îmbătrânirea normală a produsului.
- Actualizări de software din cauza unei modificări a setărilor de rețea.
- Defectarea produsului datorate utilizării de software terță parte pentru a modifica, schimba sau adapta software-ul existent.
- Deficiențele produsului cauzate de utilizarea fără accesorii aprobate de producător.
- Produse oxidate.

Producătorul nu poate fi făcut în niciun caz responsabil pentru pierderea datelor stocate pe disc. În mod similar, producătorul nu este obligat să verifice dacă cardurile SIM/SD sunt eliminate din produsele returnate.

Produsele reparate sau înlocuite pot include componente și echipamente noi și/sau recondiționate.

## TERMENI ȘI CONDIȚII PENTRU IMPLEMENTARE

Pentru a obține un serviciu în garanție, vi se cere să returnați produsul la serviciul de relații cu clienții din magazinul dumneavoastră cu dovada cumpărării (chitanță, factură, ...), produsul și accesoriile sale furnizate împreună cu ambalajul original.

Este important să aveți ca informație data cumpărării, modelul și serial sau numărul IMEI (aceste informații apar de obicei pe produs, pe ambalaj sau pe dovada achiziționării).

În caz contrar, trebuie să returnați produsul împreună cu accesoriile necesare pentru funcționarea corespunzătoare (sursă de alimentare, adaptor, etc.).

În cazul în care solicitarea dumneavoastră este acoperită de garanție, serviciul post-vânzare poate, în limitele legislației locale, fie:

- Să repare sau să înlocuiască piesele defecte.
- Să schimbe produsul returnat cu un produs care are cel puțin aceeași funcționalitate și care este echivalent din punct de vedere al performanței.
- Să restituie produsul la prețul de achiziție al produsului menționat în dovada cumpărării.

Dacă va fi utilizată una din aceste 3 soluții, acest lucru nu extinde sau nu reînnoiește perioada de garanție.



## СОДЕРЖАНИЕ:

1. ИНФОРМАЦИЯ ПО БЕЗОПАСНОСТИ	С. 105
2. ТЕХНИЧЕСКИЕ ДАННЫЕ	С. 111
3. ОПИСАНИЕ	С. 111
4. УСТАНОВКА	С. 111
5. ЭКСПЛУАТАЦИЯ	С. 113
6. ОБСЛУЖИВАНИЕ И ОЧИСТКА	С. 116
7. ПОИСК И УСТРАНЕНИЕ НЕИСПРАВНОСТЕЙ	С. 117
8. СОВЕТЫ ПО ЭНЕРГОСБЕРЕЖЕНИЮ	С. 119
9. ГАРАНТИЯ И ОГРАНИЧЕНИЕ ОТВЕТСТВЕННОСТИ	С. 119

### 1. ИНФОРМАЦИЯ ПО БЕЗОПАСНОСТИ

Перед эксплуатацией прибора прочитайте изложенные ниже указания и сохраните эту инструкцию для последующего использования.

1. Прибор разрешается эксплуатировать детям от 8 лет и старше, лицам с ограниченными физическими, сенсорными или умственными возможностями, а также лицам, не обладающим достаточным опытом и знаниями, только под присмотром или после прохождения инструктажа о порядке безопасной эксплуатации прибора и сопутствующих рисках.
2. Детям запрещается играть с прибором.
3. Очистка и обслуживание прибора детьми допускаются только под надзором.
4. Данный прибор предназначен для использования в бытовых и схожих условиях, таких:
  - кухни, магазины, офисы и другие производственные условия;
  - дачи, гостиницы, мотели и прочие жилые помещения;
  - предприятия, предоставляющие услуги ночлега и завтрака;
  - предприятия общественного питания и аналогичные компании, не работающие в

RU

сфере розничной торговли.

5. Это устройство представляет собой бытовой холодильник, пригодный только для хранения продуктов питания и напитков. Государственные стандарты запрещают нецелевое использование бытовых холодильников (например, для хранения крови, лекарств или биопрепаратов).
6. Внимание! Размещая этот прибор в помещении, убедитесь, что кабель питания не зажат и не поврежден.
7. Запрещается встраивать прибор в мебель, стены и аналогичные места.
8. Перед подключением прибора к электрической розетке убедитесь, что параметры местной электросети соответствуют указанным в паспортной табличке, расположенной на приборе.
9. Шнур питания прибора оснащен особым штекером. Этот штекер предназначен для подключения к заземленной электророзетке с номиналом не менее 16 А. Если такой розетки нет, обратитесь к квалифицированному электрику для установки розетки.
10. Внимание! Берегите электрические цепи холодильника от повреждения!
11. Газообразный хладагент R600a, используемый в этом холодильнике, является природным газом. Он безопасен для окружающей среды, однако взрывоопасен. В связи с этим важно соблюдать осторожность при транспортировке и установке холодильника, чтобы не повредить заполненные хладагентом трубы. В случае утечки газа не допускайте его контакта с источниками огня и проветрите помещение.
12. Угроза поражения электрическим током! Не пытайтесь ремонтировать этот прибор самостоятельно. При возникновении неполадок обращайтесь к квалифицированным

специалистам.

13. Если шнур питания поврежден, то во избежание опасности он должен быть заменен представителем производителя или его официального сервиса, либо лицом, обладающим надлежащей квалификацией.
14. Внимание! Не загораживайте вентиляционные отверстия в корпусе прибора и в отдельных его деталях.
15. Внимание! Не используйте механические устройства или иные средства для ускорения процесса размораживания, не рекомендованные производителем.
16. Внимание! Не пользуйтесь электроприборами внутри отсеков для хранения продуктов, если тип этих приборов отличается от рекомендованного производителем.
17. Не храните внутри прибора взрывоопасные вещества (например, баллоны с легковоспламеняющимся топливом).
18. Не храните в холодильнике легковоспламеняющиеся, взрывоопасные, летучие и коррозионно-активные вещества во избежание повреждения или возгорания этого прибора.
19. Не размещайте легковоспламеняющиеся предметы рядом с холодильником во избежание возгорания.
20. Не размещайте в морозильном отделении такие предметы, как бутылки или герметичные контейнеры с пивом или прохладительными напитками во избежание их растрескивания и пролития содержимого.
21. Отключайте этот прибор от электросети после использования и перед проведением технического обслуживания.
22. Советы по очистке прибора приведены в разделе

## «ЧИСТКА И ОБСЛУЖИВАНИЕ».

23.  Маркировка указывает на то, что данное изделие нельзя утилизировать с другими бытовыми отходами на всей территории ЕС. Чтобы предотвратить возможный вред окружающей среде или здоровью человека от неконтролируемой утилизации отходов, необходимо ответственно относиться к их вторичной переработке и способствовать энергоэффективному повторному использованию материальных ресурсов. Чтобы вернуть отработавшее устройство, обратитесь в пункт возврата и сбора или к розничному торговцу, у которого было приобретено изделие. Они передадут изделие на экологически безопасную переработку.
24. Утилизируйте этот прибор согласно требованиям местных регулирующих органов, поскольку он содержит легковоспламеняющийся хладагент.
25. Перед утилизацией прибора снимите с него все двери. Так вы обезопасите детей, которые могут случайно закрыться внутри него.
26. Риск удушья! Храните все упаковочные материалы вне досягаемости детей и младенцев!
27. Утилизируйте упаковочные материалы в соответствии с местными требованиями. Расположение центров утилизации отходов можно уточнить в местных органах власти.
28. Во избежание запираания детей внутри устройства ключи от дверей и крышек должны храниться в недоступном для детей месте, а не в непосредственной близости от устройства.
29. Чтобы избежать порчи продуктов, следуйте нижеприведенным инструкциям.
- Открытие дверцы на длительное время может вызвать значительное повышение температуры

в отсеках устройства.

- Регулярно очищайте поверхности, которые могут контактировать с пищевыми продуктами, а также доступные дренажные системы.
- Очищайте резервуары для воды, если они не использовались в течение 48 часов. Промывайте систему водоснабжения, подключенную к источнику воды, если вода не циркулировала по ней в течение 5 дней.\*
- Храните сырое мясо и рыбу в соответствующих контейнерах в холодильнике, чтобы они не соприкасались с другими продуктами питания и с них не капала жидкость.

30. Отмеченные двумя звездочками (\*\*\*) отсеки для замороженных продуктов подходят для хранения предварительно замороженных продуктов, хранения или приготовления мороженого и кубиков льда.\*

- Отмеченные одной (\*), двумя (\*\*), тремя (\*\*\*) и четырьмя (\*\*\*\*) звездочками отсеки не подходят для заморозки свежих продуктов.\*
- Если холодильное оборудование остается пустым в течение длительного времени, выключите его, выполните разморозку, очистите, высушите и оставьте дверцу открытой, чтобы предотвратить образование плесени внутри устройства.
- Для устройств без отсека, отмеченного 4 звездочками: это холодильное устройство не предназначено для замораживания продуктов.\*

\*Убедитесь, что это <1>применимо{2> к типам отсеков имеющегося устройства.

31. Для отдельностоящего оборудования: данное холодильное устройство не предназначено для использования в качестве встроенного оборудования.

32. Замена и обслуживание светодиодных ламп должны выполняться производителем, его техническим представителем или другим квалифицированным специалистом.
33. Данное устройство содержит источник света с классом энергетической эффективности (F).
34. Детям в возрасте от 3 до 8 лет разрешается использовать устройство для загрузки и извлечения продуктов.
35. **ПРЕДУПРЕЖДЕНИЕ.** Не размещайте сзади устройства несколько розеток-разветвителей или портативных источников питания.
36. Все принадлежности, такие как выдвижные ящики, обычные и навесные полки, должны находиться на своих местах для более низкого энергопотребления.
37. Замена или обслуживание светодиодных ламп должно производиться изготовителем, его сервисным агентом или лицом с аналогичной квалификацией.



Этот символ означает, что в данном приборе используется огнеопасный хладагент. В случае утечки хладагента и воздействия внешнего источника воспламенения существует риск пожара.



Этим символом обозначена самая холодная часть прибора. Он означает максимальный уровень в данной зоне.

## 2. ТЕХНИЧЕСКИЕ ДАННЫЕ

Торговая марка	Qilive
Номер модели	154617 / HD-359RWENJ
Класс защиты	Класс I
Источник питания	220–240 В~, 50 Гц
Потребляемая мощность	0,600 кВт ч/24 ч
Внешние габариты (В x Д x Ш)	180 x 54,5 x 62,5 см
Масса нетто	58 кг

Класс	Обозначение	Диапазон температуры окружающей среды, °С
Расширенный температурный диапазон	SN	От +10 до +32
Умеренный	N	От +16 до +32
Субтропический	ST	От +16 до +38
Тропический	T	От +16 до +43

RU

Расширенный температурный диапазон: данное холодильное устройство предназначено для использования при температуре окружающей среды от 10°C до 32°C.

Умеренный: данное холодильное устройство предназначено для использования при температуре окружающей среды от 16°C до 32°C.

Субтропический: данное холодильное устройство предназначено для использования при температуре окружающей среды от 16°C до 38°C.

Тропический: данное холодильное устройство предназначено для использования при температуре окружающей среды от 16°C до 43°C.

## 3. ОПИСАНИЕ

- |                                     |                              |
|-------------------------------------|------------------------------|
| 1. Дверной ящик (x3)                | 4. Ящик для овощей и фруктов |
| 2. Регулируемые ножки               | 5. Датчик температуры        |
| 3. Ящик для морозильной камеры (x3) | 6. Полка (x3)                |

\*На рисунке показаны ящики, полки и другие принадлежности, размещенные в максимально эффективных положениях.

## 4. УСТАНОВКА



### Внимание!

Прежде чем приступить к установке холодильника, отключите его от электросети.

#### 4.1 Распакуйте все детали.

Завершив распаковку, проверьте комплектность холодильника и наличие возможных повреждений при транспортировке. Если комплектация холодильника оказалась неполной или он поврежден, обратитесь в нашу службу послепродажной поддержки.

#### 4.2 Выберите подходящее место установки



**Внимание!**

Располагайте прибор так, чтобы он не подвергался воздействию прямых солнечных лучей. Запрещается использовать прибор вне помещения или под дождем.



**Внимание!**

Прибор должен отстоять минимум на 50 см от источников тепла (например, от печей, плит, батарей отопления и т. п.) и минимум на 5 см от электрических плит.



**Внимание!**

Размещайте прибор в месте с легким доступом к вилке, чтобы иметь возможность отключения.

1. Холодильник должен располагаться в хорошо проветриваемом помещении, на сухой, устойчивой и ровной поверхности. Он должен быть защищен от воздействия прямых солнечных лучей и находиться вдали от иных источников тепла.
2. Обеспечьте достаточную циркуляцию воздуха с задней стороны прибора. Не прислоняйте прибор к стене во избежание возникновения шума, вызванного вибрацией. Убедитесь, что воздух свободно циркулирует вокруг прибора. Недостаточная вентиляция вызовет увеличение энергопотребления и выход прибора из строя. Холодильник должен отстоять минимум на 10 см от стен и минимум на 30 см от потолка.
3. Оставьте достаточно места для доступа и легкого открывания дверцы (Ш x Г ≥ 82 x 107 см) (→ рис. 1). При необходимости перевесьте дверь так, чтобы она открывалась в другую сторону (см. ниже).

#### 4.3 Выравнивание ножек

Если холодильник шатается, отрегулируйте высоту левой или правой ножки (2) так, чтобы он стоял ровно (→ рис. 2).

1. Поверните ножку (2) по часовой стрелке, чтобы поднять прибор.
2. Поверните ножку (2) против часовой стрелки, чтобы опустить прибор.

**Примечание.** Если устройство стоит неровно, то его дверь не будет закрываться герметично.

#### 4.4 Перевешивание двери

Убедитесь, что устройство отключено от электросети и его камеры пусты. Сохраняйте все снимаемые детали, чтобы успешно установить дверь на место. Сборку устройства желательно производить силами двух человек.

1. Закрой дверцы.
2. Удалите заглушку отверстия, а затем открутите и снимите верхнюю петлю (→ рис. 3).
3. Снимите верхнюю дверцу и положите ее на мягкую поверхность, чтобы избежать царапин. Отвинтите и снимите среднюю петлю (→ рис. 4).
4. Снимите нижнюю дверцу и положите ее на мягкую поверхность, чтобы избежать царапин.
5. Постелите на пол ковер или одеяло, чтобы избежать царапин на поверхности. Аккуратно положите холодильник на пол.



**Внимание!** Не оставляйте холодильник в таком положении на продолжительное время!

6. Отвинтите и снимите нижнюю петлю. Снимите верхний и средний ограничители, а также регулятор средней петли (→ рис. 5).
7. Снимите втулку и держатель дверцы. Установите нижнюю петлю в сборе на левую сторону нижней дверцы (→ рис. 6).
8. Установите регулятор на правую сторону прибора (→ рис. 7).
9. Установите втулку и держатель дверцы на левую сторону нижней дверцы. Установите холодильник в вертикальное положение и вставьте нижнюю дверцу в нижнюю петлю (→ рис. 8).
10. Установите среднюю петлю на левую сторону прибора. Установите втулку и держатель дверцы на левую сторону верхней дверцы (→ рис. 9).
11. Установите верхнюю дверцу на среднюю петлю. Установите верхнюю петлю на левую сторону прибора и закрепите ее. Установите заглушку отверстия, а также заглушки верхней и средней петель (→ рис. 10).

**Примечание.** Убедитесь, что дверцы плотно закрываются.

#### 4.5 Регулировка положения полок и дверных ящиков

Отрегулируйте положение полок (6) и дверных ящиков (1) в соответствии с вашими потребностями.

1. Вставьте полки (6) в направляющие на нужной высоте.

**Примечание.**

- Обязательно вставьте одну полку в самые нижние направляющие над ящиком для фруктов и овощей (4).
  - При необходимости уберите одну или несколько полок.
2. Установите дверные ящики (1) на нужной высоте. Чтобы изменить высоту дверного ящика (1), приподнимите его, чтобы снять, а затем установите на нужной высоте.

RU

## 5. ЭКСПЛУАТАЦИЯ

### 5.1 Первое использование

Перед первым использованием устройства вымойте его внутреннюю часть и все внутренние принадлежности теплой водой с растворенным в ней нейтральным мылом, чтобы убрать типичный запах, характерный для недавно изготовленного продукта, затем тщательно высушите.

**Важно!**

- Не используйте моющие средства или абразивные порошки во избежание повреждения поверхности.
- После транспортировки, распаковки и установки оставьте холодильник минимум на 2 часа в вертикальном положении, прежде чем подключать его к источнику питания.
- Прежде чем помещать в холодильник свежие или замороженные продукты, дайте ему поработать минимум 2 часа.

### 5.2 Настройка температуры

Температура морозильной и холодильной камер регулируется отдельно. Датчик температуры (5) автоматически регулирует температуру внутри.

#### 5.2.1 Холодильная камера

1. Нажмите кнопку **SET TEMPERATURE**, чтобы установить желаемую температуру в холодильной камере (2, 3, 4, 6 или 8 °C).

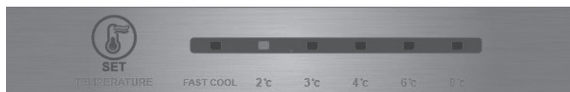

### Примечание.

- На заводе-изготовителе устанавливается температура 4 °С. Это значение можно изменить в соответствии с потребностями.
- Используйте режим **FAST COOL**, когда кладете в холодильник большое количество свежих продуктов. Режим **FAST COOL** действует в течение 2,5 часов, обеспечивая более быстрое охлаждение продуктов. По истечении установленного времени холодильник автоматически возвращается к заданной ранее установке температуры.

### 5.2.2 Морозильное отделение

1. Поверните регулятор температуры морозильной камеры, чтобы установить необходимый режим (**COOL**, **NORMAL**, **COOLER**).

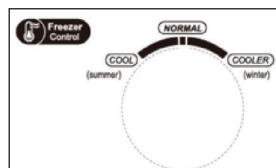

### Примечание.

- На заводе-изготовителе устанавливается режим **NORMAL**. Это значение можно изменить в соответствии с потребностями.
- Летом устанавливайте регулятор температуры морозильной камеры в положение между **NORMAL** и **COOL**. Когда температура окружающей среды превышает 35 °С, используйте режим **COOL**.
- Зимой устанавливайте регулятор температуры морозильной камеры в положение между **NORMAL** и **COOLER**. Когда температура окружающей среды ниже 10 °С, используйте режим **COOLER**.

RU

### 5.3 Хранение продуктов в холодильной камере

- Во избежание переноса бактерий приготовленные мясо и рыбу всегда следует хранить над сырым мясом и рыбой. Храните сырое мясо/рыбу в плотно закрытых контейнерах достаточно большого объема, чтобы сок не растекался. Размещайте этот контейнер на самой нижней полке (6).
- Оставляйте пространство вокруг продуктов, чтобы обеспечить циркуляцию воздуха внутри холодильника.
- Во избежание переноса запахов и высыхания пищи упаковывайте или накрывайте каждый продукт отдельно. Фрукты и овощи не следует заворачивать в оберточные материалы.
- Хранение чрезмерного количества пищи может отрицательно повлиять на эффективность работы холодильника.

### 5.4 Хранение продуктов в морозильной камере

Используйте ящики морозильной камеры (3) для хранения замороженных продуктов и/или замораживания свежих продуктов. Помещайте свежие продукты для замораживания в нижний ящик (3).

**Примечание.** Процесс замораживания занимает около 24 часов. При большом количестве продуктов время замораживания увеличивается.

### 5.5 Размораживание пищи

В зависимости от потребностей замороженные продукты перед приготовлением можно разморозить в холодильной камере или при комнатной температуре. Следуйте инструкциям производителя пищевых продуктов.

**ВНИМАНИЕ!** Не замораживайте оттаявшие продукты повторно. Размороженные продукты следует быстро употребить в пищу.

## 5.6 Влияние на хранение продуктов

- В соответствии с рекомендациями оптимальное время хранения продуктов в холодильной камере составляет 3 дня.
- В соответствии с рекомендациями оптимальное время хранения продуктов в морозильной камере составляет 1 месяц.
- Максимальное время хранения может снизиться в зависимости от различных настроек.

## 5.7 Советы по хранению продуктов

Отсеки холодильной камеры	Продукты
Дверные ящики	Продукты с натуральными консервантами, такие как джемы, соки, напитки, приправы. Не храните здесь скоропортящиеся продукты.
Ящик для овощей и фруктов	Фрукты, зелень и овощи, упакованные отдельно. Не следует хранить в холодильнике свежие бананы, картофель, лук и чеснок.
Нижняя полка холодильной камеры Охладитель	Сырое мясо, птица, рыба, морепродукты (кратковременное хранение).
Средняя полка холодильной камеры	Молочные продукты, яйца.
Верхняя полка холодильной камеры	Продукты, которые не требуют приготовления, такие как готовые к употреблению продукты, мясные деликатесы, остатки блюд.
Ящик/полка морозильной камеры	Продукты для длительного хранения. Нижний ящик/полка — для сырого мяса, птицы, рыбы. Средний ящик/полка — для замороженных овощей. Верхний ящик/полка — для мороженого, замороженных фруктов, замороженной выпечки.

RU

Во избежание загрязнения пищи соблюдайте следующие инструкции:

- Не ставьте в холодильник горячую еду и/или напитки. Дайте им предварительно остыть.
- Не размещайте продукты вплотную к задней стенке.
- Храните очищенные фрукты и овощи в ящике для овощей и фруктов (4), масло и сыры — в герметичных контейнерах, а бутылки с молоком — в дверных ящиках (1).
- При размещении продуктов в контейнерах или пакетах указание на них дат помогает отслеживать время хранения.
- Не открывайте дверцы слишком часто и надолго, чтобы уменьшить потерю холодного воздуха и предотвратить накопление влаги внутри.
- Не замораживайте размороженные продукты повторно.
- Следуйте рекомендациям производителя по хранению замороженных продуктов.
- Не кладите в морозильную камеру такие предметы, как стеклянные бутылки или запечатанные контейнеры с жидкостью (например, пиво и напитки), так как они могут расколоться.
- Упаковывайте продукты небольшими порциями, чтобы они замораживались и размораживались быстрее.

## 6. ОБСЛУЖИВАНИЕ И ОЧИСТКА

В гигиенических целях необходимо регулярно очищать камеры холодильника, включая размещенные внутри принадлежности.



### **Предупреждение!**

Перед чисткой всегда отсоединяйте штепсельную вилку от розетки.

**Важно!** Не используйте для чистки моющие средства, растворители, абразивные материалы, острые предметы или проволочные щетки, так как они повредят покрытие.

### 6.1 Очистка

1. Снимите все полки (6), дверные ящики (1) и ящики для хранения (3, 4). Вымойте их в теплой воде с мягким моющим средством. Промойте детали водой и тщательно высушите.

#### **Примечание.**

- Прежде чем снимать ящик для овощей и фруктов (4), снимите нижний дверной ящик (1) с верхней дверцы.

1. Протрите внутреннюю поверхность влажной тканью с небольшим количеством моющего средства. Перед установкой принадлежностей внутрь протрите их смоченной теплой водой тканью, а затем тщательно высушите.
2. Протрите внешнюю поверхность прибора сухой мягкой тканью. Запрещается использовать растворители.
3. Регулярно проверяйте и протирайте уплотнения дверцы, чтобы обеспечить их чистоту.
4. Регулярно удаляйте пыль с задней стороны холодильника. При необходимости используйте пылесос с насадкой-щеткой.

### 6.2 Размораживание

Холодильник оснащен функцией автоматической разморозки. Из-за сезонных изменений влажности возможно образование толстого слоя наледи. Чтобы разморозить холодильник вручную, отключите его от электросети и удалите излишки льда сухой тканью.

Регулярное размораживание помогает снизить энергопотребление прибора.

### 6.3 Лампа

В приборе есть лампа. В случае неисправности обратитесь к квалифицированному специалисту для проверки и/или замены лампы.

### 6.4 Транспортировка



#### **Предупреждение!**

Не переворачивайте холодильник вверх ногами и не кладите его набок. Во время транспортировки наклон холодильника не должен превышать 45° от вертикали.

- Не поднимайте холодильник, удерживая его за верхние края. Держите за основание или по бокам.
- Перед перемещением удалите все продукты и надежно закрепите компоненты.
- Зафиксируйте дверцу клейкой лентой.
- Прикрепите шнур питания к боковой стороне прибора, чтобы избежать повреждений при транспортировке.

### 6.5 Хранилище

- Если вы не планируете использовать холодильник в течение длительного периода времени, отсоедините его от источника питания, удалите все продукты питания и вымойте внутренние поверхности.
- На время хранения оставьте дверцу приоткрытой, чтобы предотвратить образование неприятных запахов.

RU

## 7. ПОИСК И УСТРАНЕНИЕ НЕИСПРАВНОСТЕЙ



#### **Внимание!**

См. раздел «Безопасность».

При наличии неисправностей свяжитесь с авторизованным сервисным центром или специалистом аналогичной квалификации.

Неисправность	Возможная причина	Способ устранения
Прибор не работает.	Нет подключения к источнику питания.	Подключите прибор к подходящей электрической розетке.
	Перегорел или неисправен предохранитель.	Проверьте предохранитель и при необходимости замените его.
	Неисправный шнур питания или вилка.	Проверьте и отремонтируйте (выполняется квалифицированным электриком).
Прибор слишком сильно морозит или охлаждает.	Неправильная настройка температуры	Установите более высокую температуру.
Прибор не морозит или охлаждает.	Неправильная настройка температуры	Установите более низкую температуру.
	В прибор помещено большое количество горячей/теплой пищи.	Дайте пище остыть перед тем, как поместить ее в прибор.
	Рядом с прибором расположен источник тепла.	Отодвиньте источник тепла дальше от прибора.
	Дверца открыта на длительный период времени.	и закройте дверцу как можно быстрее. Убедитесь, что дверца плотно закрыта.
Прибор издает громкие звуки.	Прибор неустойчив.	Отрегулируйте ножки, чтобы выровнять прибор.
	Прибор касается стены или мебели.	Переместите прибор и оставьте вокруг него достаточно свободного места.
	Ароматные продукты питания не завернуты.	Тщательно заверните ароматные продукты питания.
Прибор имеет специфический запах.	Продукты питания пропали.	Выбросьте испорченные продукты.
	Внутренняя часть прибора грязная.	Очистите внутреннюю часть прибора.

## 8. СОВЕТЫ ПО ЭНЕРГОСБЕРЕЖЕНИЮ

- Холодильные устройства могут работать нестабильно (содержимое может разморозиться или температура в камере с замороженными продуктами может стать слишком высокой), если их поместить на длительное время в условия окружающей среды, отличные от тех, на которые рассчитано холодильное оборудование.
- Не храните газированные напитки в морозильных, а также в низкотемпературных камерах или шкафах.
- Не превышайте срок хранения, рекомендованный производителем продуктов (особенно это касается продуктов, замороженных в промышленных условиях).
- При размораживании устройства примите необходимые меры предосторожности для предотвращения чрезмерного повышения температуры замороженных продуктов, например оберните замороженные продукты газетами в несколько слоев. Повышение температуры замороженных продуктов во время ручной разморозки, обслуживания или очистки может сократить срок их хранения.

## 9. ГАРАНТИЯ И ОГРАНИЧЕНИЕ ОТВЕТСТВЕННОСТИ

Гарантия на этот продукт действует в течение 36 месяцев с момента покупки (согласно местному законодательству и начиная с даты, указанной на чеке) и распространяется на любые неполадки, вызванные производственным браком или дефектами материалов.

Данная гарантия не распространяется на повреждения, вызванные ненадлежащей установкой, неверной эксплуатацией и нормальным износом изделия.

Гарантия не распространяется на следующие случаи:

- Повреждения или проблемы, вызванные неверной эксплуатацией, инцидентом, модификацией или подключением к розетке недопустимого напряжения.
- Измененные устройства, в которых гарантийная пломба или серийный номер были повреждены, испорчены, удалены или окислились.
- Гарантия на съемные батареи и аксессуары составляет 6 месяцев.
- Отказ батареи, вызванный избыточной зарядкой или несоблюдением инструкций по безопасности, приведенных в этом руководстве.
- Косметические повреждения, такие как царапины, вмятины и т. п.
- Повреждения, вызванные вмешательством неквалифицированных специалистов.
- Повреждения, вызванные нормальным износом при эксплуатации изделия.
- Обновление программ в связи с изменением параметров сети.
- Повреждения изделия, полученные при использовании программного обеспечения других производителей.
- Повреждения изделия при его использовании без комплектующих, рекомендованных производителем.
- Окисление элементов.

Ни при каких обстоятельствах производитель не может быть привлечен к ответственности за потерю данных, хранящихся на диске. Кроме того, производитель не обязан проверять факт извлечения SIM-карт и SD-карт из изделий, которые были ему возвращены.

Отремонтированные или замененные изделия могут состоять из новых или восстановленных компонентов.

## **УСЛОВИЯ ДЕЙСТВИЯ ГАРАНТИИ**

Чтобы воспользоваться гарантийным обслуживанием, следует отнести изделие в место покупки и предоставить доказательство покупки изделия и аксессуаров к нему (например, кассовый или товарный чек и т.д.), а также оригинальную упаковку. Важно предоставить такие данные, как дата покупки, модель и серийный номер IMEI (эти данные обычно указаны на изделии, упаковке или чеке).

При отсутствии этих данных предоставьте вместе с изделием элементы, необходимые для его правильной работы, такие как шнур питания, адаптер и т. д. Если ваш случай гарантийный, сервисная служба сможет предоставить вам следующие услуги в рамках местного законодательства:

- Заменить или починить поврежденные компоненты.
- Заменить изделие на аналогичное с примерно одинаковым функционалом.
- Возместить стоимость товара, указанного в чеке.

Если вы воспользовались одной из вышеуказанных услуг, гарантийный период не будет продлен или обновлен.



## **ЗМІСТ:**

1. ІНСТРУКЦІЇ ЩОДО БЕЗПЕКИ	С. 121
2. ТЕХНІЧНІ ДАНІ	С. 127
3. ОПИС	С. 127
4. ВСТАНОВЛЕННЯ	С. 128
5. ВИКОРИСТАННЯ	С. 129
6. ОБСЛУГОВУВАННЯ ТА ЧИЩЕННЯ	С. 132
7. УСУНЕННЯ НЕСПРАВНОСТЕЙ	С. 134
8. ПОРАДИ ЩОДО ЗБЕРЕЖЕННЯ ЕЛЕКТРОЕНЕРГІЇ	С. 135
9. ГАРАНТІЯ ТА ОБМЕЖЕННЯ ВІДПОВІДАЛЬНОСТІ	С. 135

### **1. ІНСТРУКЦІЇ ЩОДО БЕЗПЕКИ**

Перш ніж користуватися цим електроприладом, прочитайте подані нижче інструкції; збережіть цей посібник для майбутніх довідок.

1. Цим пристроєм можуть користуватися діти віком від 8 років, а також особи з обмеженими фізичними, сенсорними чи розумовими здібностями, або з відсутністю досвіду та знань, але лише під наглядом або після проведення з ними інструктажу щодо безпечного використання цього пристрою та усвідомлення ними небезпеки, що впливає з використання цього пристрою.
2. Діти не повинні гратися з цим пристроєм.
3. Діти не повинні чистити та доглядати за пристроєм без нагляду дорослих.
4. Цей прилад призначений для використання в домашніх господарствах та інших подібних умовах, наприклад:
  - у зонах для приготування їжі в магазинах, офісах та інших робочих приміщеннях;
  - в сільських будинках та клієнтами в готелях, мотелях та інших помешканнях;
  - у житлових приміщеннях типу «ліжко та сніданок».
  - для виїзного обслуговування та подібних не

**UA**

роздрібних цілей.

5. Даний виріб — це побутовий холодильник і придатний тільки для зберігання харчових продуктів і напоїв. Відповідно до національних стандартів, побутові холодильники не мають використовуватися в інших цілях, таких як зберігання крові, лікувальних препаратів чи біологічних продуктів.
6. Увага! Під час встановлення цього приладу уникайте затискання чи пошкодження шнура живлення.
7. Прилад не можна вбудовувати в меблі, стіни або подібні місця.
8. Перед підключенням холодильника до електричної розетки перевірте, чи номінальна напруга, вказана на паспортній табличці приладу, відповідає напрузі в мережі живлення.
9. Шнур живлення цього приладу оснащений спеціальною штепсельною вилкою. Цю штепсельну вилку потрібно підключати до розетки із заземленням, що розрахована на струм не менше 16 А. Якщо у вас немає такої розетки, зверніться до кваліфікованого електрика для її встановлення.
10. Увага – Не пошкоджуйте контур холодоагенту.
11. Охолоджувальний газ R600a в цьому холодильнику є природним газом. Він не шкідливий для навколишнього середовища, проте горючий. Тому важливо транспортувати та встановлювати холодильник таким чином, щоб не пошкодити канали холодагенту. У випадку витoku газу уникайте його контакту із вогнем поблизу та провітруйте приміщення.
12. Небезпека ураження електричним струмом! Не намагайтеся ремонтувати прилад власноруч. У разі несправності всі ремонтні роботи повинен

виконувати лише кваліфікований персонал.

13. Щоб запобігти виникненню небезпечних ситуацій, заміна пошкодженого кабелю живлення має виконуватися виробником, його представником з технічного обслуговування або особами з відповідною кваліфікацією.
14. Увага – Не закривайте вентиляційні отвори на корпусі приладу чи у конструкціях, куди він встановлюється.
15. Увага — Не використовуйте механічні пристрої чи інші засоби для прискорення процесу розморожування, окрім рекомендованих виробником.
16. Увага – Не використовуйте електричні пристрої всередині відділення для зберігання продуктів харчування, окрім випадків, коли це такі типи пристроїв, щорекомендовані виробником.
17. Не зберігайте в холодильнику вибухові речовини, такі як аерозольні пляшки із горючими сумішами.
18. Не ставте в холодильник займисті, вибухові, леткі та корозійно-активні речі, щоб уникнути ушкодження приладу або пожежі.
19. Не ставте займисті речі біля холодильника, щоб уникнути пожежі.
20. Ніколи не кладіть предмети, такі як пляшки або герметичні контейнери з рідиною, наприклад, пиво і напої, до морозильної камери, щоб запобігти розтріскуванню та іншим втратам.
21. Цей прилад необхідно відключати від мережі живлення, коли він не використовується, а також перед початком обслуговування.
22. Поради щодо чищення приладу наведені у розділі «ОБСЛУГОВУВАННЯ ТА ЧИЩЕННЯ».
23.  Це маркування вказує на те, що цей пристрій забороняється викидати разом із побутовими відходами на території ЄС. Щоб

уникнути небезпеки для навколишнього середовища або здоров'я людей від неконтрольованої утилізації відходів, здавайте їх напереробку, яка дозволяє заново використовувати відновлювані матеріали. Для повернення вашого пристрою скористайтесь системою повернення та приймання, або зверніться за інформацією до продавця, в якого ви придбали даний виріб. Вони можуть прийняти даний пристрій для його безпечної переробки.

24. Утилізуйте прилад відповідно до вимог місцевого законодавства, тому що він містить легкозаймистий вибуховий газ та холодоагент.
25. Перед викиданням приладу зніміть з нього двері, щоб уникнути проникання та блокування всередині нього дітей.
26. Небезпека удушення! Тримайте пакувальні матеріали у місці, недоступному для дітей!
27. Утилізуйте пакувальні матеріали відповідно до вимог місцевого законодавства. Запитайте у місцевих органах влади, де містяться центри збирання або центри утилізації.
28. Для того щоб діти не замкнулися всередині приладу, ключі від дверцят і кришок мають зберігатися в недоступному для дітей місці, а не поблизу від приладу.
29. Щоб уникнути зараження харчових продуктів, виконайте такі дії:
  - Відкриття дверцят на тривалий час може призвести до значного підвищення температури в камерах приладу.
  - Регулярно очищайте поверхні, які можуть контактувати з продуктами харчування і доступними дренажними системами.
  - Чистьте резервуари для води, якщо вони не використовувалися протягом 48 годин; промивайте систему подачі води, підключену

до водопроводу, якщо ви не набирали воду протягом 5 днів.\*

- Зберігайте сире м'ясо і рибу у відповідних контейнерах у холодильнику, щоб вони не контактували і не капали на інші продукти.

30. Камери для заморожених продуктів із двома зірочками **\*\*** підходять для зберігання попередньо заморожених продуктів, зберігання або виготовлення морозива та виготовлення кубиків льоду.\*

- Камери з однією **\***, двома **\*\***, трьома **\*\*\*** і чотирма **\*\*\*\*** зірками не підходять для заморожування свіжих продуктів.\*

- Якщо холодильний прилад залишається порожнім протягом тривалого часу, вимкніть його, розморозьте, очистьте, просушіть і залиште дверцята відчиненими, щоб запобігти розвитку цвілі всередині приладу.

- Для приладів без 4-зіркової камери: цей холодильний прилад не призначений для заморожування продуктів.\*

\*Підтвердьте <1>відповідність{2> типу камери вашого продукту.

31. Для окремо розташованих приладів: цей холодильний прилад не призначений для використання в якості вбудованого приладу.

32. Будь-яка заміна або обслуговування світлодіодних ламп мають виконуватися виробником, його сервісним агентом або особою з аналогічною кваліфікацією.

33. Цей продукт містить джерело світла класу енергоефективності (F).

34. Діти віком від 3 до 8 років можуть завантажувати та розвантажувати прилад.

35. ПОПЕРЕДЖЕННЯ. Не розміщуйте переносні розетки на кілька гнізд або портативні джерела живлення на задній панелі приладу.

36. Усі аксесуари, такі як шухляди, звичайні й навісні полиці, мають бути на своїх місцях для зниження енергоспоживання.
37. Світлодіодні лампи, які містяться у цьому пристрої, має замінювати або обслуговувати лише виробник, його представник з обслуговування або відповідний спеціаліст.



Цей символ вказує на те, що в пристрої використовується займистий холодоагент. У випадку витoku холодоагента і його контакту з зовнішніми джерелами вогню виникає ризик пожежі.



Цей символ вказує на найхолоднішу частину пристрою. Він визначає найвищий рівень для цієї зони.

## 2. ТЕХНІЧНІ ДАНІ

Торгова марка	Qilive
Номер моделі	154617 / HD-359RWENJ
Клас захисту	Клас I
Джерело живлення	220-240 В~, 50 Гц
Споживана потужність	0,600 кВт-год/24 год
Зовнішні розміри (В x Ш x Г)	180 x 54,5 x 62,5 см
Вага нетто	58 кг

Клас	Символ	Діапазон температур навколишнього середовища, °C
Розширений діапазон температур	SN	+10 – +32
Помірний	N	+16 – +32
Субтропічний	ST	+16 – +38
Тропічний	T	+16 – +43

Розширений діапазон температур: цей холодильний прилад призначений для використання при температурі навколишнього середовища від 10°C до 32°C;  
Помірний: цей холодильний прилад призначений для використання при температурі навколишнього середовища від 16°C до 32°C;  
Субтропічний: цей холодильний прилад призначений для використання при температурі навколишнього середовища від 16°C до 38°C;  
Тропічний: цей холодильний прилад призначений для використання при температурі навколишнього середовища від 16°C до 43°C.

## 3. ОПИС

1. Відділення у дверях (x 3)
2. Вирівнювальні ніжки
3. Висувний ящик морозильного відділення (x 3)
4. Висувний ящик для овочів та фруктів
5. Датчик температури
6. Полиця (x 3)

\*На схемі показані шухляди, ящики для продуктів, полиці та інші аксесуари, розміщені в найбільш енергоефективному положенні.

UA

## 4. ВСТАНОВЛЕННЯ



### Увага!

Перед встановленням пристрою, відключіть його від розетки.

### 4.1 Розпакуйте всі частини.

Після розпакування перевірте комплектність поставки та відсутність пошкоджень від процесу транспортування. Якщо ви помітили пошкодження або відсутність окремих компонентів, зверніться у наш відділ сервісного обслуговування.

### 4.2 Виберіть придатне місце для встановлення



### Увага!

Встановлюйте прилад таким чином, щоб на нього не потрапляли прямі сонячні промені. Цей прилад не повинен використовуватися надворі або потрапляти під дощ.



### Увага!

Холодильник має знаходитися на відстані не менше 50 см від джерел тепла (таких як плити, печі, нагрівачі тощо) та не менше 5 см від електричних печей.



### Увага!

Встановіть пристрій у місці, в якому буде легкий доступ до вилки для відключення живлення.

1. Встановлюйте пристрій у місці з достатньою вентиляцією на сухій, стійкій та рівній поверхні, подалі від прямих сонячних променів та інших джерел тепла.
2. Забезпечте достатню циркуляцію повітря у задній частині приладу. Не встановлюйте прилад впритул до стіни, щоб уникнути шумів внаслідок вібрації. Перевірте, чи відбувається вільна циркуляція повітря навколо приладу. Недостатня вентиляція може викликати несправності та збільшене споживання електроенергії. Залишайте не менше 10 см між пристроєм та стіною та не менше 30 см між верхньою частиною пристрою та стелею.
3. Залиште достатньо місця для легкого доступу до холодильника та відкривання дверей (Ш x Г  $\geq$  82 x 107 см) (→ Мал. 1). Якщо потрібно, змініть напрямок відчинення дверей, як описано нижче.

### 4.3 Ніжки із регулюванням

Якщо пристрій нахилений у будь-який бік, відрегулюйте висоту правої чи лівої ніжки (2), щоб пристрій стояв рівно (→ Мал. 2).

1. Щоб підняти пристрій, повертайте ніжку (2) за годинниковою стрілкою.
2. Щоб опустити пристрій, повертайте ніжку (2) проти годинникової стрілки.

**Примітка:** Якщо прилад не вирівняно, двері і ущільнення дверей не зачинятимуться належним чином.

### 4.4 Переставлення дверей

Переконайтесь, що штепсельну вилку від'єднано від електричної розетки і прилад порожній. Усі зняті деталі потрібно зберегти для перевстановлення дверей. Краще, щоб складання приладу виконували 2 людини.

1. Закрийте двері.
2. Зніміть кришку отвору, а потім відгвинтіть та зніміть верхню петлю (→ Мал. 3).
3. Зніміть верхні двері і розташуйте їх на м'яку підкладку для уникнення подряпин. Вигвинтіть та зніміть середню петлю (→ Мал. 4).
4. Зніміть нижні двері і розташуйте їх на м'яку підкладку для уникнення подряпин.



5. Розташуйте килимок або ковдру на підлозі для уникнення подряпин на поверхні. Обережно покладіть туди пристрій.  
**Увага!** Не кладіть на пристрій на підлогу на тривалий період часу!
6. Вигвинтіть та зніміть нижню петлю. Зніміть верхню та середню пробки, а також регулятор середньої петлі (→ Мал. 5).
7. Зніміть рукав та довідник дверей. Змонтуйте комплект нижньої петлі з лівого боку нижніх дверей (→ Мал. 6).
8. Встановіть регулювач із правого боку пристрою (→ Мал. 7).
9. Встановіть рукав та довідник дверей з лівого боку нижніх дверей. Розташуйте пристрій у вертикальному положенні і встановіть нижні двері на нижню петлю (→ Мал. 8).
10. Встановіть середню петлю з лівого боку пристрою. Встановіть рукав та довідник дверей із лівого боку верхніх дверей (→ Мал. 9).
11. Встановіть верхні двері на середню петлю. Встановіть і зафіксуйте верхню петлю з лівого боку пристрою. Встановіть кришку отвору, верхні та середні заглушки петель (→ Мал. 10).

**Примітка:** Перед використанням пристрою впевніться, що двері надійно зачиняються.

#### 4.5 Регулювання полиць та відділень у дверях

Налаштуйте розташування полиць (6) та відділень у дверях (1) відповідно до своїх потреб щодо зберігання.

1. Встановіть полиці (6) на бажаній висоті, використовуючи напрямні у внутрішніх стінках.

##### **Примітка:**

- Обов'язково встановіть одну з полиць у нижньому комплекті напрямних над ящиком для овочів та фруктів (4).
  - Якщо необхідно можна вийняти одну або більше полиць.
2. Для встановлення відділень у дверях (1) на бажаній висоті просуньте їх вниз, використовуючи напрямні у дверях. Для регулювання положення відділення у дверях (1) підіймайте його, доки воно не вивільниться, а потім знову просуньте вниз у бажаному положенні.

UA

## 5. ВИКОРИСТАННЯ

### 5.1 Перше використання

Перед першим використанням приладу помийте його всередині і всі внутрішні аксесуари теплою водою з додаванням трохи нейтрального мила, щоб видалити характерний запах нового продукту; потім ретельно висушіть.

##### **Важливо!**

- Не використовуйте мийні засоби або абразивні порошки, бо вони можуть пошкодити зовнішнє покриття.
- Після транспортування, розпакування та залиште пристрій у вертикальному положенні принаймні на 2 години перед тим, як підключити його до джерела живлення.
- Перед тим, як розташовувати у пристрої свіжі або заморожені продукти харчування, він має пропрацювати принаймні протягом 2 годин.

## 5.2 Налаштування температури

Ви можете незалежно регулювати температуру морозильного та холодильного відділення. Датчик температури (5) автоматично регулює внутрішню температуру.

### 5.2.1 Холодильне відділення

1. Натисніть кнопку **SET TEMPERATURE** для встановлення бажаного налаштування температури холодильного відділення (2°C, 3°C, 4°C, 6°C або 8°C).



#### Примітка:

- Стандартним налаштуванням температури є 4°C. Ви можете налаштувати пристрій відповідно до своїх потреб.
- Використовуйте налаштування **FAST COOL**, коли розташовуєте у холодильному відділенні значний обсяг свіжих продуктів харчування. Налаштування **FAST COOL** триває протягом 2,5 годин і забезпечує швидке зниження температури продуктів. Після того, як заданий час завершиться, пристрій автоматично повернеться до попереднього налаштування температури.

### 5.2.2 Морозильне відділення

1. Повертайте регулятор температури морозильного відділення для вибору бажаного налаштування (**COOL**, **NORMAL**, **COOLER**).

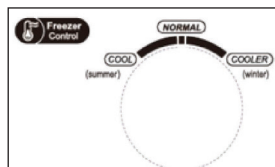

#### Примітка:

- Стандартним налаштуванням температури є **NORMAL**. Відрегулюйте налаштування відповідно до своїх потреб.
- Влітку встановлюйте регулятор температури морозильного відділення на значення від **NORMAL** до **COOL**. Використовуйте налаштування **COOL**, якщо температура навколишнього середовища перевищує 35°C.
- Взимку встановлюйте регулятор температури морозильного відділення на значення від **NORMAL** до **COOLER**. Використовуйте налаштування **COOLER**, якщо температура навколишнього середовища нижче 10°C.

## 5.3 Збереження продуктів харчування у холодильному відділенні

- Приготоване м'ясо/риба повинні завжди зберігатися на полиці, що знаходиться над місцем зберігання свіжого м'яса/риби для уникнення бактеріального зараження. Тримайте свіже м'ясо/рибу у контейнері, який є достатньо великим для збирання рідин, і надійно його закривайте. Встановлюйте контейнер на найнижчу полицю (6).
- Залишайте місце навколо продуктів харчування для циркуляції повітря всередині пристрою.
- Щоб уникнути передачу запахів та не дозволити продуктам висувитися, упакуйте або накривайте кожен продукт окремо. Фрукти та овочі можна не загортати.
- Збереження надлишкової кількості продуктів харчування може негативно вплинути на потужність охолодження холодильника.

## 5.4 Збереження продуктів харчування у морозильному відділенні

Використовуйте висувні ящики морозильної камери (3) для зберігання заморожених продуктів та/або замороження свіжих.

Розташовуйте свіжі продукти, які необхідно заморозити, у нижньому висувному ящику (3) морозильної камери.

**Примітка:** Процес замороження займає приблизно 24 години. Збереження великої кількості продуктів збільшить час, необхідний для замороження.

## 5.5 Розмороження продуктів харчування

Перед приготуванням заморожені продукти харчування можна розморожувати у холодильному відділенні або при кімнатній температурі, в залежності від ваших потреб. Дотримуйтеся інструкцій виробника продуктів харчування на пакуванні.

**УВАГА!** Розморожені продукти не можуть бути повторно заморожені. Вживайте їх якомога швидше.

## 5.6 Вплив на зберігання продуктів

- При рекомендованих налаштуваннях оптимальний час зберігання в холодильній камері становить не більше 3 днів.
- При рекомендованих налаштуваннях оптимальний час зберігання в морозильній камері становить не більше 1 місяця.
- Час зберігання може зменшитися при інших налаштуваннях.

## 5.7 Рекомендації щодо збереження продуктів харчування

Морозильні відділення	Тип продуктів харчування
Відділення у дверях	Продукти харчування із природними консервантами, як то варення, соки, напої, спеції. Не зберігайте продукти харчування, що швидко псуються.
Висувний ящик для овочів та фруктів	Фрукти, зелень та овочі необхідно розташовувати окремо в ящику для овочів та фруктів. Свіжі банани, картоплю, цибулю та часник не слід зберігати у холодильнику.
Полиця холодильника - нижня Контейнер/висувний ящик холодильника	Свіже м'ясо, курка, риба (для нетривалого зберігання).
Полиця холодильника - середня	Молочні продукти, яйця
Полиця холодильника - верхня	Продукти, які не потребують приготування, наприклад, готові до вживання продукти, м'ясні продукти, залишки їжі.
Ящик/полиця морозильного відділення	Продукти харчування для довготривалого зберігання. Нижній висувний ящик/полиця для сирого м'яса, курки, риби. Середній висувний ящик/полиця для заморожених овочів, картоплі фрі. Верхній висувний ящик/полиця для морозива, заморожених фруктів, заморожених випічних продуктів.

UA

Для уникнення зараження продуктів харчування дотримуйтеся наступних інструкцій:

- Не зберігайте гарячі продукти харчування та/або рідини у пристрої. Спершу зачекайте, доки вони охолонуть.
- Не розташовуйте продукти харчування близько до внутрішньої задньої стінки.

- Зберігайте очищені фрукти та овочі у висувному ящику для овочів та фруктів (4), масло та сири - у герметичних контейнерах, а пляшки з молоком у відділеннях, розташованих у дверях (1).
- Якщо ви зберігаєте продукти харчування у контейнерах або пакетах, вкажіть на них дати, і це допоможе стежити за часом зберігання.
- Намагайтеся не відкривати двері занадто часто або на довгий період часу, щоб уникнути втрати холодного повітря та збиранню вологи у відділеннях пристрою.
- Не заморожуйте повторно продукти харчування, що вже були розморожені.
- Дотримуйтеся рекомендацій виробника продуктів харчування щодо зберігання заморожених продуктів.
- Не кладіть такі предмети, як пляшки або герметичні контейнери з рідиною (наприклад, пиво або напої у пляшках) до морозильного відділення, оскільки це може призвести до їх вибуху.
- Розділяйте продукти харчування на невеликі порції, щоб їх було швидше заморозувати та розморозувати.

## 6. ОБСЛУГОВУВАННЯ ТА ЧИЩЕННЯ

Для дотримання гігієни прилад усередині, у тому числі аксесуари всередині, слід регулярно чистити.



### Попередження!

Перед очищенням обов'язково виймайте вилку із настінної розетки.

**Важливо!** За жодних обставин не використовуйте агресивні миючі засоби, розчинники/абразивні продукти, гострі предмети або металеві щітки для чищення, оскільки це може пошкодити покриття.

### 6.1 Чищення

1. Вийміть усі полиці (6), відділення у дверях (1) та висувні ящики (3, 4) з холодильника. Промийте їх теплою водою із м'яким миючим засобом. Промийте водою і ретельно витріть.

#### Примітка:

- Перед вилученням висувного ящика для овочів та фруктів (4) зніміть нижнє відділення у дверях (1).
1. Очищуйте внутрішню пристрою м'якою вологою серветкою із невеликою кількістю м'якого миючого засобу. Протріть його теплою вологою серветкою, а потім зачекайте, доки вона повністю висохне, і лише тоді встановлюйте аксесуари у внутрішній частині пристрою.
  2. Витріть корпус пристрою м'якою сухою серветкою. Не використовуйте розчинники.
  3. Регулярно перевіряйте дверні ущільнення та протирайте їх, щоб на них не збиралося сміття.

4. Періодично очищайте від пилу задню частину холодильника. Якщо необхідно, використовуйте пилосос із насадкою з м'якою щіткою.

## 6.2 Розморожування

Пристрій оснащений функцією автоматичного розмороження. У зв'язку зі зміною сезонів може утворюватися товстий шар наморозі. Для ручного розморожування від'єднайте пристрій від джерела живлення або видаліть надлишкову наморозь сухою серветкою.

Регулярне розморожування допомагає знизити енергоспоживання пристрою.

## 6.3 Лампа

В цьому продукті встановлена лампа. У випадку несправності зверніться до кваліфікованого технічного спеціаліста, що допоможе оглянути та/або замінити лампу.

## 6.4 Транспортування



### Попередження!

Не встановлюйте холодильник догори ногами або на бік. Під час транспортування нахил холодильника не повинен перевищувати 45°.

- Не підіймайте пристрій, тримаючи його за верхні краї. Тримайте пристрій за основу або з боків.
- Перед переміщенням пристрою вийміть із нього усі продукти харчування та надійно зафіксуйте усі компоненти.
- Зафіксуйте двері клейкою стрічкою.
- Зафіксуйте кабель живлення клейкою стрічкою у боковій частині пристрою для уникнення його пошкодження під час транспортування.

## 6.5 Зберігання

- Якщо ви не плануєте використовувати пристрій протягом тривалого періоду часу, від'єднайте його від джерела живлення, вийміть з нього усі продукти харчування та очистіть його.
- Під час зберігання залиште двері трохи відкритими для уникнення утворення неприємних запахів.

## 7. УСУНЕННЯ НЕСПРАВНОСТЕЙ



### Увага!

Дивіться розділ «Безпека».

Якщо несправність не зникне, зверніться до авторизованого сервісного центру або аналогічного кваліфікованого спеціаліста.

Проблема	Можлива причина	Рішення
Пристрій не працює.	Не підключений до джерела живлення.	Підключіть пристрій до відповідної електричної розетки.
	Запобіжник згорів або несправний.	Перевірте запобіжник та за необхідності замініть його.
	Несправний кабель живлення або вилка.	Перевірте та зверніться за допомогою до кваліфікованого електрика.
Пристрій занадто сильно заморожує або охолоджує.	Неправильні налаштування температури	Встановіть нижче значення температури.
Пристрій не заморожує або не охолоджує належним чином	Неправильні налаштування температури	Встановіть вище значення температури.
	У пристрої знаходиться велика кількість гарячих/теплих продуктів харчування.	Перед тим, як класти продукти харчування до холодильника, зачекайте, доки вони охолонуть.
	Поблизу пристрою розташовано джерело нагрівання.	Перемістіть джерело нагрівання подалі від пристрою.
	Двері відкриті протягом тривалого періоду часу.	Закривайте двері якомога скоріше. Впевніться, що двері закриті належним чином.
Пристрій видає гучний шум.	Рівень пристрою не відрегульований	Відрегулюйте ніжки для вирівнювання пристрою.
	Пристрій торкається стіни або меблів.	Змініть розташування пристрою та залиште достатньо місця навколо нього.
	Харчові продукти, що виділяють запах, не були обгорнуті	Ретельно загорніть їжу, що має запах.
Пристрій має особливий запах.	Харчові продукти зіпсувалися	Вийміть харчові продукти, що зіпсувалися.
	Внутрішні частини забруднені	Очистіть внутрішні частини.

## 8. ПОРАДИ ЩОДО ЗБЕРЕЖЕННЯ ЕЛЕКТРОЕНЕРГІЇ

- Холодильні прилади можуть працювати нестабільно (вміст може розморожуватися або температура в камері для заморожених продуктів може стати занадто високою), якщо вони тривалий період часу перебувають у місці, де температура нижче мінімальної температури, на яку розраховано холодильний прилад.
- Не зберігайте газовані напої в морозильних камерах або шафах, а також у низькотемпературних камерах або шафах.
- Не перевищуйте термін зберігання, рекомендований виробником продуктів харчування (особливо для продуктів швидкого заморожування).
- Під час розморожування приладу вживайте необхідних заходів для запобігання надмірному підвищенню температури заморожених продуктів, наприклад, загорніть заморожені продукти в кілька шарів газети. Підвищення температури заморожених продуктів під час розморожування вручну, обслуговування або очищення може скоротити термін зберігання.

## 9. ГАРАНТІЯ ТА ОБМЕЖЕННЯ ВІДПОВІДАЛЬНОСТІ

Даний виріб має гарантію строком до 3 років (визначається місцевим законодавством відповідно до квитанції) від дня покупки на будь-які несправності, викликані дефектами виробництва чи матеріалів.

Дана гарантія не поширюється на пошкодження, викликані невідповідним встановленням або використанням виробу.

Точніше, гарантія не поширюється на:

- Пошкодження чи проблеми, спричинені неправильною експлуатацією, нещасним випадком, модифікацією або підключенням до електромережі з невідповідною силою струму чи напругою.
- Модифіковані пристрої, в яких гарантійна пломба чи серійний номер були пошкоджені, змінені, видалені або окиснені.
- Замінні батареї та аксесуари мають гарантію на 6 місяців.
- Несправність батареї, через перевантаження або недотримання інструкції з техніки безпеки у посібнику.
- Косметичні пошкодження, включаючи подряпини, виїмки тощо.
- Пошкодження, викликані втручанням некваліфікованих спеціалістів.
- Пошкодження, спричинені звичайним зношенням або старінням виробу.
- Оновлення програм у зв'язку зі зміною параметрів мережі.
- Проблеми у роботі виробу, спричинені використанням стороннього програмного забезпечення для модифікації, зміни чи адаптації існуючого.
- Проблеми у роботі виробу, спричинені експлуатацією цього виробу без аксесуарів, офіційно схвалених для використання виробником.
- Заіржавілі вироби.

У жодному разі виробник не несе відповідальність за втрату даних, що зберігаються на диску. Також виробник не зобов'язаний перевіряти, чи користувач вийняв карти SIM/SD з виробів, що повертаються.

Відремонтовані чи замінені вироби можуть містити нові та/або відновлені елементи чи обладнання.

### ПОРЯДОК ГАРАНТІЙНОГО ОБСЛУГОВУВАННЯ

Щоб скористатися гарантією, вам необхідно повернути виріб до місця його придбання разом з доказом покупки (чеком, накладною тощо) товару чи аксесуарів у комплекті та з оригінальним упакуванням.

Важливо мати з собою інформацію стосовно дати придбання, назву моделі та серійного номеру чи номеру IMEI (цю інформацію ви можете знайти на товарі, упакуванні чи доказі покупки).

У іншому випадку ви повинні принести виріб разом з аксесуарами, потрібними для його належної роботи (живлення, адаптер та ін.).

Якщо гарантія розповсюджується на вашу претензію, відділ сервісного обслуговування у межах місцевого законодавства може:

- Полагодити або замінити несправні деталі.
- Обміняти повернений виріб на аналогічний із щонайменше такими ж функціями й еквівалентною продуктивністю.
- Повернути вам вартість придбаного товару, вказану на доказі покупки.

У випадку використання одного з трьох вказаних варіантів рішення, право на продовження або поновлення гарантійного періоду втрачається.









**FR** - Service Clients Auchan France - 200 rue de la Recherche 59650 Villeneuve d'Ascq - 03 59 30 59 30 - [www.auchan.fr](http://www.auchan.fr)

**ES** - Alcampo, S.A. - Supermercados Sabeco, S.A. C/ Santiago de Compostela Sur, s/n - 28029 Madrid - e-mail: [d.calidad@alcampo.es](mailto:d.calidad@alcampo.es)

**PT** - Serviço Auchan - Auchan Portugal Hipermercados, S.A., Travessa Teixeira Júnior, n.º 1, 1300 – 553 Lisboa, E-mail: [info.MarcaAuchan@auchan.pt](mailto:info.MarcaAuchan@auchan.pt)

**PL** - Dystrybutor: Auchan Polska Sp. z o.o., ul. Puławska 46, 05-500 Piaseczno - [www.auchan.pl](http://www.auchan.pl)

**HU** - Forgalmazza: Auchan Magyarország Kft, 2040 Budaörs, Sport u. 2-4. - [www.auchan.hu](http://www.auchan.hu)

**RO** - Auchan România SA, Str. Braşov nr.25, Sector 6, Cod poştal 061444, Bucureşti, România - [www.auchan.ro](http://www.auchan.ro)



154617  
HD-359RWENJ



SAS OIA, 200, rue de la Recherche, Le Colibri  
BP 169, 59650 Villeneuve d'Ascq, France  
[www.auchan-retail.com/contact](http://www.auchan-retail.com/contact)

Made in China

