

# Jeken

## RÉFRIGÉRATEUR 1 PORTE

**MODÈLES :**  
**JRFS373P1W-11 BLANC/JRFS373P1X-11 INOX**



### **NOTICE D'UTILISATION**

Avant l'installation ou la première utilisation de cet appareil, lire attentivement cette notice. La conserver soigneusement par la suite.

## TABLE DES MATIERES

Consignes De Sécurité	- 1 -
Description de l'appareil	- 9 -
Transport et mise en route	- 10 -
Installation	- 10 -
Première utilisation	- 11 -
Panneau de commandes	- 12 -
Stockage des aliments	- 14 -
Conseils et astuces pratiques	- 18 -
Entretien et maintenance	- 20 -
Inversion du sens d'ouverture de la porte	- 22 -
Distributeur d'eau	- 25 -
Zone la plus froide du réfrigérateur	- 27 -
Spécifications techniques	- 29 -
Dépannage	- 32 -
Garantie	- 36 -
Protection De L'environnement	- 37 -

## AVERTISSEMENTS

Vous venez d'acheter notre produit et nous vous remercions. Nous apportons un soin particulier au design, à l'ergonomie et à la simplicité d'usage de nos produits. Nous espérons que cet appareil vous donnera entière satisfaction.

Dans le souci d'une amélioration constante de nos produits, nous nous réservons le droit d'apporter à leurs caractéristiques techniques, fonctionnelles ou esthétiques toutes modifications liées à leur évolution.

Le mode d'emploi de ce produit peut être modifié sans préavis.

Remarque :

Pour accéder à ces informations produit, veuillez scanner le code QR sur l'étiquette énergétique.



*Séparez les éléments avant de trier*



CET APPAREIL EST DESTINE A UN USAGE DOMESTIQUE  
UNIQUEMENT!

Veillez lire attentivement toutes les instructions avant  
la première utilisation et conservez-les pour une  
référence ultérieure.

## CONSIGNES DE SÉCURITÉ

Lorsque vous utilisez un appareil électrique, les précautions de sécurité de base doivent toujours être respectées, y compris ce qui suit :

1. Cet appareil peut être utilisé par des enfants âgés d'au moins 8 ans et par des personnes ayant des capacités physiques, sensorielles ou mentales réduites ou dénuées d'expérience ou de connaissance, s'ils (si elles) sont correctement surveillé(e)s ou si des instructions relatives à l'utilisation de l'appareil en toute sécurité leur ont été données et si les risques encourus ont été appréhendés. Les enfants ne doivent pas jouer avec l'appareil.
2. Les enfants âgés de 3 à 8 ans sont autorisés à placer et enlever des articles des appareils de réfrigération.

## CONSIGNES DE SÉCURITÉ

3. Si le câble d'alimentation est endommagé, il doit être remplacé par le fabricant, son service après-vente ou des personnes de qualification similaire afin d'éviter un danger.
4. AVERTISSEMENT: Maintenir dégagées les ouvertures de ventilation dans l'enceinte de l'appareil ou dans la structure d'encastrement.
5. AVERTISSEMENT: Ne pas utiliser de dispositifs mécaniques ou autres moyens pour accélérer le processus de dégivrage autres que ceux recommandés par le fabricant.
6. AVERTISSEMENT: Ne pas endommager le circuit de réfrigération.
7. AVERTISSEMENT: Ne pas utiliser d'appareils électriques à l'intérieur du compartiment de stockage des denrées, à moins qu'ils ne soient du type recommandé par le fabricant.
8. Ne pas stocker dans cet appareil des substances explosives telles que des aérosols contenant des gaz propulseurs inflammables.
9. Cet appareil est destiné à être utilisé dans des applications domestiques et similaires telles que :
  - Les coins cuisines réservés au personnel des magasins, bureaux et autres environnements professionnels ;
  - Les fermes et l'utilisation par les clients des hôtels, motels et autres environnements à caractère résidentiel ;
  - Les environnements de type chambres d'hôtes ;

## CONSIGNES DE SÉCURITÉ

- La restauration et autres applications similaires hormis la vente au détail.

**ATTENTION** Ce produit n'est pas adapté à un usage commercial ou collectif.

10. Placer l'appareil contre un mur avec une distance n'excédant pas 75 mm et plus de 50 mm.

11. **AVERTISSEMENT** : Lors du positionnement de l'appareil, s'assurer que le cordon d'alimentation n'est pas coincé ni endommagé.

12. **AVERTISSEMENT** : Ne pas placer de socles mobiles de prises multiples ni de blocs d'alimentation portables à l'arrière de l'appareil.

13. Pour éviter la contamination des aliments, veuillez respecter les instructions suivantes:

- L'ouverture prolongée de la porte peut entraîner une augmentation importante de la température dans les compartiments de l'appareil.

- Nettoyez régulièrement les surfaces pouvant entrer en contact avec des aliments et les systèmes de vidange accessibles.

- Conservez la viande et le poisson crus dans des récipients appropriés au réfrigérateur, de manière qu'ils ne soient pas mis en contact avec d'autres aliments ni ne s'égouttent dessus.

## CONSIGNES DE SÉCURITÉ

- Les compartiments pour aliments surgelés à deux étoiles conviennent au stockage des aliments pré-congelés, au stockage ou à la fabrication de crème glacée et à la fabrication de glaçons.
  - Les compartiments à une, deux et trois étoiles ne conviennent pas pour la congélation d'aliments frais.
  - Si l'appareil de réfrigération reste vide pendant de longues périodes, éteignez, décongelez, nettoyez, séchez et laissez la porte ouverte pour éviter la formation de moisissure dans l'appareil.
14. Débranchez l'appareil de la prise de courant lors de non-utilisation, avant d'installer ou de démonter les pièces, avant tout nettoyage.
  15. Veillez à bien insérer la fiche dans la prise de courant lorsque vous branchez l'appareil.
  16. Insérez la fiche dans une prise de courant indépendante ayant OBLIGATOIREMENT un fil de terre pour assurer la sécurité et conformément aux normes en vigueur.
  17. N'utilisez jamais l'appareil dans un endroit où des matières combustibles et inflammables sont conservées.
  18. Pour des raisons de sécurité, assurez-vous de faire réparer ou remplacer les pièces par un technicien spécialisé.
  19. Le moteur est lubrifié en permanence et ne nécessite aucune huile.
  20. L'appareil doit être placé de façon à ce que la prise de courant soit facilement accessible.

## CONSIGNES DE SÉCURITÉ

21. Référez-vous à la réglementation locale concernant l'élimination de l'appareil, car il contient du gaz inflammable. Avant de jeter votre appareil usé, assurez-vous de retirer les portes pour éviter que les enfants ne soient coincés.
22. Assurez-vous que l'appareil soit débranché avant de le nettoyer.
23. Pour nettoyer cet appareil, utilisez un chiffon humide ou bien un produit de nettoyage pour les vitres. N'employez jamais de détergent abrasif ou de dissolvant.
24. Il est recommandé de ne pas utiliser ce réfrigérateur avec une rallonge électrique. Assurez-vous que la fiche du cordon d'alimentation soit insérée directement dans la prise de courant.
25. Ne pas placer de boisson ou plat chaud dans l'appareil.
26. Refermez la porte après utilisation afin d'éviter l'augmentation importante de température.
27. Ne pas placer l'appareil à proximité d'une source de chaleur ou directement à la lumière du soleil.
28. L'appareil doit être placé sur une surface plane et stable.
29. Ne pas poser d'objet lourd sur le réfrigérateur et ne pas le mouiller.
30. Pour éviter tout risque d'électrocution, n'utilisez jamais cet appareil avec les mains humides, en vous tenant sur une surface humide ou dans l'eau.



## CONSIGNES DE SÉCURITÉ

31. Cet appareil ne doit pas être utilisé à l'extérieur et ne doit pas être exposé à la pluie.
32. Ne jamais tirer sur le câble d'alimentation pour débrancher l'appareil. Saisissez la fiche et tirez-la de la prise de courant.
33. Gardez le câble d'alimentation éloigné des surfaces chauffées.
34. Avant de brancher l'appareil, assurez-vous que la tension de la prise secteur à votre domicile correspond à celle montrée sur la plaque signalétique de l'appareil.
35. Quand le dégivrage a été effectué, ou quand le réfrigérateur cesse d'être utilisé, nettoyez l'appareil pour empêcher la propagation d'odeur.
36. Dégivrez le compartiment de congélation au moins une fois par mois, car un surplus de givre peut affecter la réfrigération.
37. En cas d'une coupure d'électricité, rebranchez l'appareil à l'alimentation électrique après 5 minutes afin d'éviter d'endommager le compresseur.
38. Il convient de surveiller les enfants pour s'assurer qu'ils ne jouent pas avec l'appareil.

## CONSIGNES DE SÉCURITÉ

39. Les appareils ne sont pas destinés à être mis en fonctionnement au moyen d'une minuterie extérieure ou par un système de commande à distance séparé.

40. L'appareil est équipé d'une prise de terre pour vous protéger d'éventuels risques électriques et doit être branché sur un socle de prise de courant comportant un contact de terre.

41. Il est recommandé d'examiner régulièrement le câble d'alimentation pour déceler tout signe de détérioration éventuelle, et l'appareil ne doit pas être utilisé si le câble est endommagé.

42. Mise au rebut de l'appareil : Pour éviter toute nuisance envers l'environnement ou la santé humaine causée par la mise au rebut non contrôlée de déchets électriques, recyclez l'appareil de façon responsable pour promouvoir la réutilisation des ressources matérielles. La mise au rebut doit être faite de façon sûre dans des points de collecte publique prévus à cet effet. Les anciens réfrigérateurs peuvent contenir des CFC qui détruisent la couche d'ozone ; contactez le centre de traitement des déchets le plus près de chez vous pour plus de détails sur les procédures correctes de mise au rebut.



43. **AVERTISSEMENT !** Risque d'incendie/matières inflammables. Maintenir votre appareil éloigné de toute source de flamme durant l'installation, l'entretien et l'utilisation.

44. Cet appareil de réfrigération n'est pas destiné à être utilisé comme un appareil intégrable.

## CONSIGNES DE SÉCURITÉ

45. En ce qui concerne les informations pour la méthode de remplacement des lampes d'éclairage, référez-vous au paragraphe ci-après de la notice.

46. En ce qui concerne les instructions de nettoyage et d'entretien, référez-vous au paragraphe ci-après de la notice.

47. Si le circuit de réfrigération est endommagé :

- Eviter les flammes nues ou étincelles d'allumage
- Bien ventiler la pièce où l'appareil est installé.

48. Si vous souhaitez vous débarrasser d'un vieux congélateur ou d'un vieux réfrigérateur comportant une serrure sur la porte, veillez à ce que celle-ci soit désactivée afin d'éviter que des enfants ne risquent de se retrouver enfermés à l'intérieur en jouant.

49. Évitez de mettre des aliments trop volumineux, le fonctionnement de l'appareil risquerait d'être affecté.

50. Faites extrêmement attention quand vous déplacez l'appareil.

51. Évitez de donner aux enfants des crèmes glacées ou des glaces à l'eau sortant juste du congélateur ; la basse température risquerait de leur brûler les lèvres.

52. Le changement de certaines pièces de votre appareil électro-ménager peut entraîner un danger. Assurez-vous de disposer de toutes les compétences requises et des outils nécessaires pour effectuer les opérations d'autoréparation en toute sécurité. Dans le cas contraire, faites appel à un professionnel agréé.

53. En ce qui concerne des informations pour l'installation et la manipulation, référez-vous aux sections suivantes.

## DESCRIPTION DE L'APPAREIL

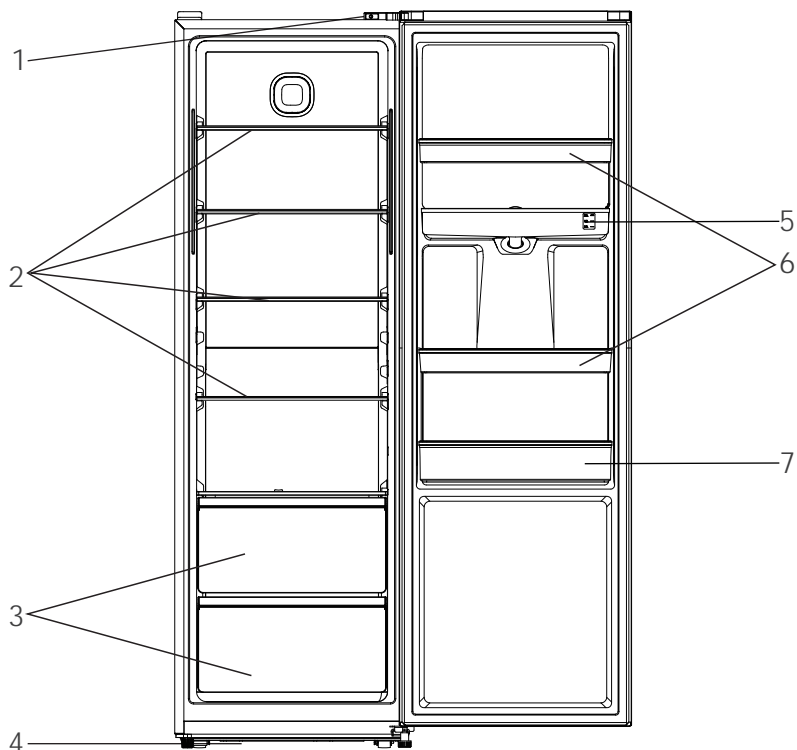

1. Lampe interrupteur
2. Clayettes en verre
3. Bac à légumes et fruits
4. Pieds réglables
5. Réservoir d'eau
6. Balconnets de porte
7. Porte-bouteilles

## TRANSPORT ET MISE EN ROUTE

Lors du transport de cet appareil, prenez-le par la base et inclinez doucement l'appareil jusqu'à 45° maximum. Ne soulevez pas l'appareil par la poignée de la porte. Ne mettez pas l'appareil dans une position totalement horizontale ou à l'envers. Poussez le réfrigérateur sur les pieds à roulettes afin de le déplacer.

## INSTALLATION

Ce réfrigérateur n'est pas conçu pour être utilisé comme appareil encastrable.

Installez le réfrigérateur sur une surface plane et stable afin d'éviter le bruit et les vibrations éventuels de l'appareil.

N'installez pas l'appareil près d'une source de chaleur, ni en plein soleil, ni près d'appareils électroménagers produisant de la chaleur (four, gazinière...).

Choisissez un endroit sec et bien aéré. N'installez pas l'appareil dans une atmosphère corrosive.

Le réfrigérateur doit être placé de façon que la prise de courant soit facilement accessible.

Pour améliorer l'efficacité du système de refroidissement et économiser de l'énergie, il est indispensable de bien aérer l'appareil pour dissiper la chaleur. Pour cette raison, il faut faire en sorte que l'espace libre autour du réfrigérateur soit suffisant.

L'appareil est fourni avec deux entretoises en plastique. Après l'installation de ces entretoises, l'appareil ne peut pas être poussé contre le mur pour assurer une ventilation adéquate.

Insérez les entretoises dans les ouvertures correspondantes à l'arrière de l'appareil, puis vissez fermement les entretoises. Placez le réfrigérateur à une distance du mur

comprise entre 50 et 75 mm.

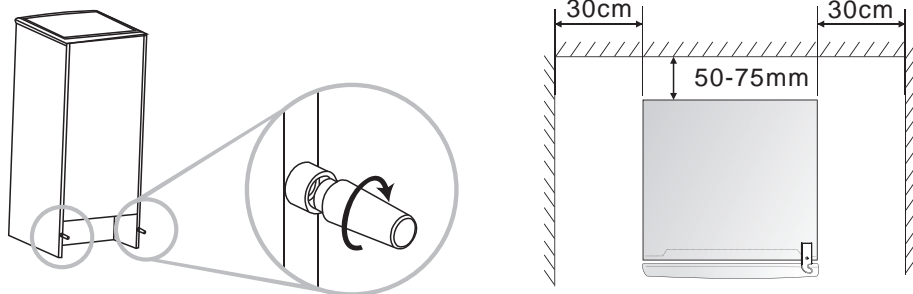

## PREMIERE UTILISATION

Avant d'utiliser le réfrigérateur, retirez tous les matériaux d'emballage et protections dans le réfrigérateur.

Ajustez les pieds réglables, nettoyez l'intérieur et l'extérieur du réfrigérateur avec de l'eau et une solution détergente douce. Rincez soigneusement et séchez avec un chiffon doux. Ne démarrez pas le réfrigérateur immédiatement après l'installation. Vous devez attendre environ 4 heures avant de mettre l'appareil sous tension lors de sa première mise en marche.

Afin d'éviter tout accident, ne couvrez pas le cordon d'alimentation. Avant de brancher l'appareil, assurez-vous que la tension de la prise secteur à votre domicile corresponde à celle indiquée sur la plaque signalétique.

Lorsque le réfrigérateur est installé pour la première fois, laissez-le se stabiliser à la température normale de fonctionnement pendant 2-3 heures avant de le remplir avec des aliments frais ou surgelés. Si le fonctionnement de l'appareil est interrompu, attendez 5 minutes avant de le redémarrer.

## PANNEAU DE COMMANDES

Utilisez votre appareil selon les règles de contrôle suivantes. Lorsque l'appareil est mis sous tension pour la première fois, le panneau d'affichage s'allume mais tous les boutons sont verrouillés. Le réglage de température par défaut est 5°C. Si aucun bouton n'a été enfoncé et que les portes sont fermées, l'affichage s'éteint.



### Contrôle de la température

Lors de la première utilisation de votre réfrigérateur, nous recommandons de régler la température à 4°C. Si vous désirez changer la température, veuillez suivre les instructions suivantes.

**Attention !** Lorsque vous réglez la température, il s'agit d'une température moyenne dans l'ensemble du réfrigérateur. Les températures au sein de chaque compartiment peuvent donc différer des valeurs de température indiquées sur le panneau, selon la quantité de denrées entreposée et la façon dont vous les avez placées. La température ambiante peut aussi faire varier la température à l'intérieur de l'appareil.



Appuyez sur «  » pendant 3 secondes pour déverrouiller les boutons. L'affichage commence à clignoter. Appuyez sur « (+) » et « (-) » pour régler la température entre 2 °C et 8 °C selon vos besoins, le panneau de commande affichera les valeurs correspondantes. Après 10 secondes, l'affichage cesse de clignoter et les boutons sont verrouillés témoin sonore. Le réglage prend effet. Après 10 secondes supplémentaires, l'affichage s'éteint.

Il est suggéré de régler 4 °C pour une utilisation quotidienne.

**Remarque :** la température aura un impact sur la durée de conservation des aliments. Une température trop élevée ou trop basse entraînera une détérioration plus rapide des aliments.

### **Super fraîcheur**

Super fraîcheur réduira rapidement la température dans l'appareil afin de congeler les aliments plus rapidement. Cela permet de garder les vitamines et les nutriments des aliments frais, et également la durée de fraîcheur des aliments.

Appuyez sur «  » pendant 3 secondes pour déverrouiller les boutons. L'affichage commence à clignoter. Appuyez sur «  », l'écran affiche FC et prendra effet après 10 s avec un son.

La fonction super fraîcheur s'éteint automatiquement après 3 heures.



Pour désactiver la super fraîcheur, appuyez sur «❄️» lorsque les boutons sont déverrouillés. Le réglage de la température reviendra au réglage précédent.

### **Panne de courant**

En cas de panne de courant, tous les réglages de température seront automatiquement conservés, sauf si vous modifiez le réglage de la température.

### **Alarme de porte**

Si la porte est ouverte pendant plus de 2 minutes, l'alarme de porte retentit. La sonnerie retentit 3 fois toutes les 1 minute et s'arrête automatiquement au bout de 10 minutes.

Pour économiser de l'énergie, évitez de laisser la porte ouverte pendant longtemps lorsque vous utilisez l'appareil. L'alarme de porte peut être stoppée en fermant la porte.

## **STOCKAGE DES ALIMENTS**

Votre appareil est équipé des accessoires comme indiqué dans la section « DESCRIPTION DE L'APPAREIL », veillez à stocker vos produits alimentaires en suivant des instructions ci-dessous.

**Remarque :** Les aliments ne doivent pas toucher directement les surfaces à l'intérieur de l'appareil, et doivent être conservés dans des contenants adéquats.

### **Conservation des aliments dans le compartiment du réfrigérateur**

Le compartiment du réfrigérateur permet de prolonger la durée de conservation des denrées périssables.

Aliments frais pour des résultats optimaux :

- Rangez les aliments qui sont très frais et de bonne qualité.
- Veillez à ce que les aliments soient bien emballés ou couverts avant d'être stockés. Cela permettra d'éviter que les aliments se déshydratent, que leur couleur se détériore ou qu'ils perdent leur goût, et aidera à maintenir leur fraîcheur. Cela permettra également d'empêcher le transfert d'odeurs. Les légumes et les fruits n'ont pas besoin d'être emballés s'ils sont stockés dans le bac à légumes du réfrigérateur.
- Veillez à ce que les aliments ayant une odeur forte soient emballés ou recouverts et soient rangés à l'écart des aliments tels que le beurre, le lait et la crème qui peuvent être gâtés par les odeurs fortes.
- Faites refroidir les aliments chauds avant de les mettre au réfrigérateur.

### **Produits laitiers et œufs**

- La plupart des aliments laitiers préemballés comportent une « date de péremption / date limite de consommation / à utiliser de préférence avant » imprimée sur leur emballage. Rangez-les dans le compartiment du réfrigérateur et respectez la date recommandée.
- Le beurre peut être gâté par les aliments ayant une odeur forte, il est donc préférable de le conserver dans une boîte hermétique.
- Les œufs peuvent être stockés dans le compartiment du réfrigérateur.

### **Viande rouge**

- Placez la viande rouge fraîche sur une assiette et recouvrez-la avec du film plastique ou du papier aluminium.
- Rangez les viandes cuites et crues dans des assiettes séparées. Cela permettra d'éviter que les jus coulants

de la viande crue ne contaminent les viandes

### cuites. **Poissons et fruits de mer**

- Jusqu'à la consommation, réfrigérez-les dans une assiette couverte de film plastique, de papier sulfurisé ou de papier d'aluminium.
- Les poissons entiers doivent être rincés à l'eau froide pour enlever les écailles et les saletés, puis asséchés avec des serviettes en papier. Placez le poisson entier ou les filets dans un sac en plastique scellé.
- Veillez à ce que les crustacés restent froids en permanence. Consommez-les dans un délai de 1 à 2 jours.

### **Aliments cuits**

- Ils doivent être conservés dans des récipients adaptés et couverts afin que les aliments ne se dessèchent pas.
- Gardez-les 1 ou 2 jours seulement.

### **Bac à légumes**

- Le bac à légumes est l'endroit optimal de conservation des fruits et légumes frais.
- Veillez à ne pas stocker les aliments suivants à des températures inférieures à 7 °C pendant de longues périodes : Agrumes, melons, aubergines, ananas, papayes, courgettes, fruits de la passion, concombres, poivrons, tomates.
- Des changements indésirables se produisent à basse température comme l'amollissement de leur chair, un brunissement et/ou une décomposition accélérée.
- Ne réfrigérez pas les avocats (sauf s'ils sont mûrs), les bananes et les mangues.

Ce réfrigérateur n'est pas adapté à la congélation de denrées alimentaires.

## Aliments réfrigérés

Pour une conservation optimisée, veuillez vous référer au temps de conservation indiqué dans le tableau ci-dessous.

Compositions de réfrigérateurs	Type d'aliment	Durée de stockage
Porte ou balconnets de porte	<ul style="list-style-type: none"><li>Aliments avec conservateurs naturels tels que confitures, jus, boissons, condiments.</li><li>Ne pas stocker de denrées périssables.</li></ul>	3 jours
Bac à légumes et fruits	<ul style="list-style-type: none"><li>Les fruits, les herbes et les légumes doivent être placés séparément dans le bac à légumes.</li><li>Ne conservez pas les bananes, les oignons, les pommes de terre et l'ail au réfrigérateur.</li></ul>	1 semaine
Clayette du milieu	<ul style="list-style-type: none"><li>Produits laitiers, desserts prêts à l'emploi</li></ul>	1 semaine
Clayette supérieure	<ul style="list-style-type: none"><li>Aliments ne nécessitant pas de cuisson tels que plats préparés, charcuterie, restes.</li></ul>	1 semaine

## CONSEILS ET ASTUCES PRATIQUES

### Conseils pour économiser de l'énergie

Nous vous recommandons de suivre les instructions présentées ci-dessous pour économiser de l'énergie.

- Dans la mesure du possible, évitez de laisser la porte ouverte trop longtemps.
- Assurez-vous que l'appareil ne soit pas situé à proximité de sources de chaleur (lumière directe du soleil, four, cuisinière, etc.)
- Ne réglez pas l'appareil sur une température plus basse que nécessaire.
- Ne placez pas d'aliments chauds ni de liquides en évaporation au sein de l'appareil.
- Installez l'appareil dans une pièce sèche et bien ventilée. Veuillez vous référer au chapitre « Installation de votre nouvel appareil ».
- La « DESCRIPTION DE L'APPAREIL » montre la bonne combinaison pour les balconnets, les bacs à légumes et à fruits et les clayettes, elle est conçue pour être la configuration la plus économe en énergie.

### Conseils pour la réfrigération d'aliments frais

- Ne placez pas d'aliments encore chauds directement au réfrigérateur. Ils feront augmenter la température interne de telle sorte que le compresseur devra fonctionner plus et consommer plus d'énergie.
- Couvrez ou emballez vos aliments.
- Placez la nourriture de telle sorte que l'air puisse circuler librement.

### Conseils pour la réfrigération d'aliments

- Viande (tous types) : A emballer et à placer sur la clayette en verre au-dessus du bac à légumes. Vérifiez les périodes de conservation et les dates limites de

consommation suggérées par les fabricants.

- Aliments cuisinés, plats froids, etc. : Ils doivent être ouverts et peuvent être placés sur n'importe quelle clayette.
- Fruits et légumes : Ils doivent être stockés dans le bac prévu à cet effet.
- Beurre et fromage : Elles doivent être emballés hermétiquement avec du papier aluminium ou un film plastique.
- Bouteilles de lait : Elles doivent être fermées et conservées dans les compartiments de la porte.

### **Eteindre votre appareil**

Si l'appareil doit être éteint pendant une longue période, il est conseillé de suivre les instructions suivantes :

1. Retirez toute nourriture.
2. Débranchez l'alimentation électrique.
3. Nettoyez et séchez soigneusement l'intérieur de l'appareil.
4. Assurez-vous que les portes soient maintenues légèrement ouvertes pour permettre à l'air de circuler.

## ENTRETIEN ET MAINTENANCE

Pour des raisons d'hygiène, l'appareil (y compris les accessoires intérieurs et extérieurs) doit être nettoyé régulièrement au moins tous les deux mois.

**AVERTISSEMENT :** Pour votre sécurité, l'appareil ne doit pas être branché lorsque vous le nettoyez. Avant tout nettoyage, éteignez l'appareil et débranchez l'alimentation électrique.

### Nettoyage extérieur

- Pour qu'il conserve son aspect, votre appareil doit être nettoyé régulièrement.
- Essuyez le panneau numérique et le panneau d'affichage avec un chiffon doux et propre.
- Pulvérisez l'eau sur le chiffon plutôt que de pulvériser directement sur la surface de l'appareil. Cela aide à assurer une bonne répartition du liquide sur la surface.
- Nettoyez les portes, les poignées, et la surface de l'appareil avec un produit de nettoyage neutre, puis essuyez avec un chiffon doux.

### Attention !

- N'utilisez pas d'objets tranchants car ils sont susceptibles de rayer la surface.
- N'utilisez pas de diluant, d'eau de javel, de nettoyeurs abrasifs ni de solvants organiques tels que du Benzène. Ils peuvent abîmer la surface de l'appareil et présentent un risque d'incendie.

### Nettoyage intérieur

Il faut nettoyer l'intérieur de l'appareil régulièrement. Il sera plus facile de le nettoyer s'il contient peu de nourriture. Essuyez les parois intérieures du réfrigérateur avec une solution au bicarbonate de soude faiblement concentrée, puis rincez à l'eau tiède avec une éponge ou un chiffon

essoré. Essuyez jusqu'à ce que tout soit sec avant de remettre les clayettes et bacs en place. Séchez soigneusement toutes les surfaces et toutes les parties amovibles.

### **Nettoyage du joint d'étanchéité de porte**

Prenez soin de garder le joint propre. Les aliments ou boissons renversées peuvent rendre le joint collant et affecter l'ouverture de la porte.

Lavez le joint avec un produit de nettoyage neutre et un peu d'eau tiède. Rincez et séchez soigneusement après le nettoyage.

### **Attention !**

- L'appareil ne doit être rallumé qu'après que le joint soit entièrement sec.

### **Remplacement de l'ampoule LED**

**AVERTISSEMENT :** L'ampoule LED ne doit pas être changée par l'utilisateur ! Si l'ampoule LED est endommagée, contactez un technicien spécialisé.



## Inversion du sens d'ouverture de la porte

Selon les exigences d'installation, vous modifiez le sens d'ouverture de la porte.

**Attention !** Lorsque vous inversez le sens d'ouverture de la porte, l'appareil ne doit pas être branché sur le secteur. Assurez-vous que la prise soit débranchée.

**Notez :** Avant de coucher le réfrigérateur à l'horizontale pour accéder à la base, placez en dessous un emballage en mousse ou autre matière similaire afin d'éviter d'endommager le panneau arrière. Mettez l'appareil à la verticale. Ouvrez la porte supérieure pour retirer toutes les clayettes (afin d'éviter de les endommager), puis refermez la porte.

Pour inverser le sens d'ouverture de la porte, nous recommandons de suivre les étapes suivantes :

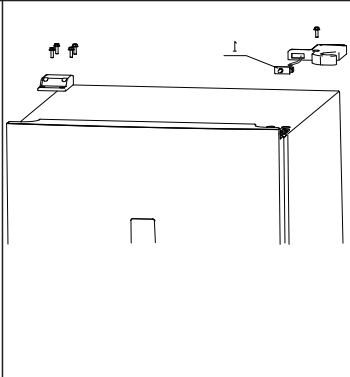
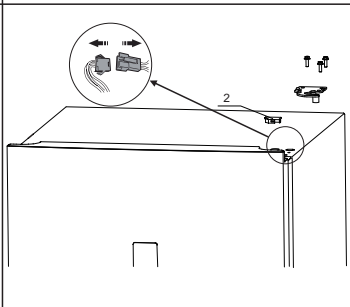
<ol style="list-style-type: none"><li>1. Dévissez les quatre boulons en haut à droite avec un tournevis cruciforme et retirez le couvercle.</li><li>2. Dévissez le boulon qui se trouve dans le couvercle de charnière droite avec ouverture transversale et retirez-le.</li><li>3. Débranchez l'interrupteur d'éclairage (1) et retirez-le.</li></ol>	
<ol style="list-style-type: none"><li>4. Dévissez les trois boulons de la charnière droite et retirez-les.</li><li>5. Débranchez le connecteur électrique.</li><li>6. Retirez le couvercle de la porte droite (2) et placez le fil dans le trou et couvrez-le</li></ol>	

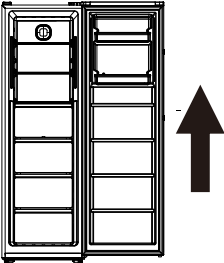
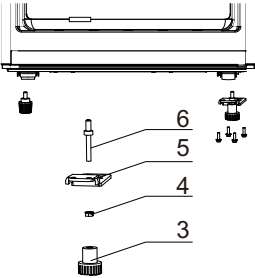
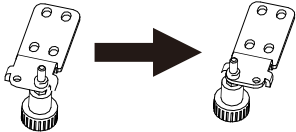
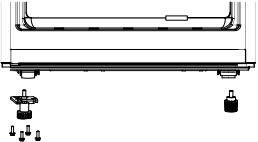
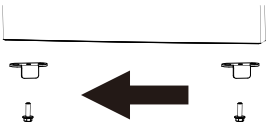
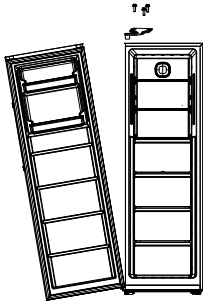
<p>7. Soulevez la porte vers le haut pour la dégager de la charnière inférieure, placez la porte sur le côté et posez-la doucement sur une surface rembourrée.</p>	
<p>8. Dévissez la partie inférieure de la charnière et le pied. 9. Démontez la charnière en quatre parties: (3) pied; (4) écrou; (5) charnière; (6) axe de charnière.</p>	
<p>10. Passez l'axe de charnière du trou droite au trou gauche et assemblez les quatre pièces.</p>	
<p>11. Installez la charnière inférieure à gauche et le pied à droite sur l'appareil.</p>	
<p>12. Dévissez le bloc en bas à droite de la porte et installez-le en bas à gauche.</p>	
<p>13. Placez la porte sur la charnière inférieure, en vous assurant que la goupille de charnière est insérée dans le trou au bas de la porte. Installez la charnière droite (fournie avec l'appareil) et fixez-la avec des vis.</p>	

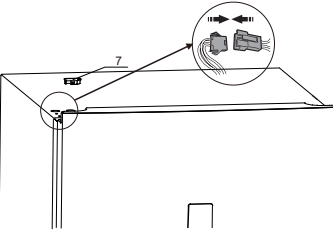
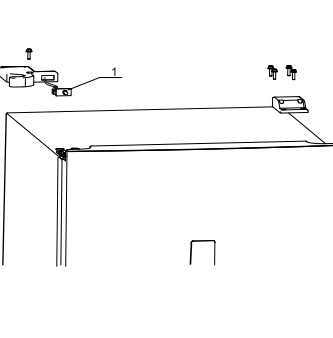
<p>14. Ouvrez le couvercle de la porte droite (7) et retirez le fil. Connectez le connecteur électrique.</p>	 <p>The diagram shows a top-down view of the refrigerator's right door. A circular inset shows a close-up of an electrical connector being plugged into a port on the door's internal wiring. A line labeled '7' points to the door cover being removed.</p>
<p>15. Installez l'interrupteur d'éclairage (1) sur le couvercle de charnière gauche (fourni avec l'appareil) et connectez le fil. 16. Fixez le cache de charnière gauche et le cache-trou avec des vis.</p>	 <p>The diagram shows a top-down view of the refrigerator's left door. A lighting switch labeled '1' is being installed onto the hinge cover. Wires are shown connecting the switch to the door's internal wiring. A small inset shows the switch being secured with screws.</p>

## Installation des poignées

Ce réfrigérateur est équipé de poignées extérieures, qui sont dans le sachet. Suivez les instructions ci-dessous pour les installer.

1. Retirez les deux vis (8) en utilisant un tournevis cruciforme.
2. Sortez la poignée (9) et fixez-la avec les deux vis (8).
3. Couvrez les deux vis (8) avec deux capuchons (10), qui sont dans le petit sachet avec la poignée.

Figure 1 : Vue de face sans poignée

Figure 2 : Vue éclatée de l'installation de la poignée

Figure 3 : Vue de face avec poignée

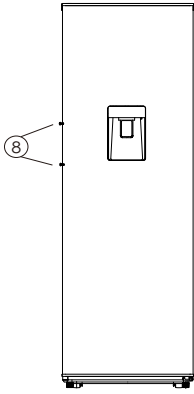

Figure 1

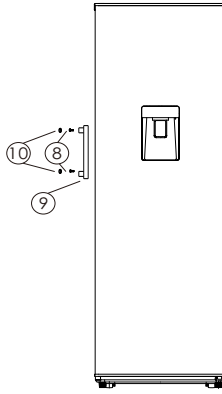

Figure 2

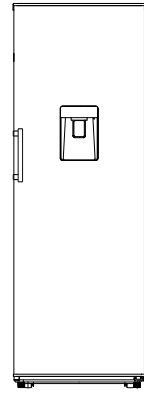

Figure 3

## DISTRIBUTEUR D'EAU

Le réfrigérateur est fabriqué avec distributeur d'eau.

Le distributeur d'eau permet l'accès à l'eau froide sans avoir à ouvrir la porte du réfrigérateur.

Vous réduisez le nombre d'ouvertures de la porte. Ainsi, moins d'air froid s'échappera du réfrigérateur, et moins l'électricité sera gaspillée.

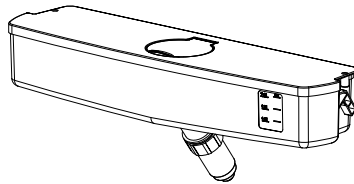
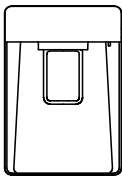

### Remplissage du réservoir d'eau

- Ouvrez le capuchon du réservoir d'eau.
- Remplissez le avec de l'eau potable et pure.
- Ne dépassez pas la quantité maximale du remplissage. La capacité du réservoir d'eau est de 2L.
- Fermez le capuchon.

**Remarques :** Remplissez uniquement le réservoir d'eau potable. Les boissons telles que le jus de fruit, les boissons gazeuses et l'alcool ne peuvent pas être utilisés dans le distributeur d'eau. Si ces types de liquides sont utilisés, le distributeur d'eau pourrait tomber en panne, causant des dommages irréparables. Certains ingrédients chimiques et les additifs de boisson peuvent aussi endommager le matériel du réservoir d'eau. La garantie ne couvre pas de telles éventualités.

### **Utilisation du distributeur d'eau**

- Poussez le distributeur d'eau avec votre verre.
- Relâchez. L'eau ne s'écoule plus du distributeur.
- Vous pouvez contrôler le débit du flux en exerçant une pression mesurée sur le levier.
  - Une pression complète = gros débit d'eau
  - Une légère pression = petit débit d'eau
- Lorsque le niveau d'eau dans votre tasse/verre augmente, relâchez doucement le levier pour éviter tout débordement.

**Fonction de verrouillage :** Déplacez-le sur la gauche et le distributeur sera verrouillé et l'eau ne pourra pas sortir.

**Remarques :** Poussez le levier avec une tasse rigide. Si vous utilisez un gobelet en plastique, pressez le levier avec vos doigts derrière la tasse.

### **Nettoyage du réservoir d'eau**

- Retirez le couvercle du réservoir. Nettoyez ces accessoires avec de l'eau tiède et propre, puis essuyez-les avec un tissu doux et propre.
- Réinstallez le réservoir d'eau et son couvercle en place.
- Pour éviter une fuite possible, assurez-vous que toutes les pièces retirées pour le nettoyage soient remontées correctement dans leurs emplacements d'origine.

**Remarques :** Le réservoir d'eau et les composants du distributeur ne peuvent pas être lavés dans le lave-vaisselle.

## ZONE LA PLUS FROIDE DU REFRIGERATEUR

Le symbole ci-dessous indique l'emplacement de la zone la plus froide de votre réfrigérateur.

Cette zone est délimitée en bas par le bac à légumes et fruits et en haut par le symbole ou bien par la clayette positionnée à la même hauteur.



Afin de garantir les températures dans la zone la plus froide, veuillez à ne pas modifier le positionnement de cette clayette.

### **Installation de l'indicateur de température**

Pour vous aider à bien régler votre réfrigérateur, celui-ci est équipé d'un indicateur de température qui permettra de contrôler la température moyenne dans la zone la plus froide.

**AVERTISSEMENT :** Cet indicateur est prévu pour fonctionner uniquement avec votre réfrigérateur, veuillez à ne pas l'utiliser dans un autre réfrigérateur (en effet, la zone la plus froide n'est pas identique), ou pour une autre utilisation.

### **Vérification de la température dans la zone la plus froide**

Une fois l'installation de l'indicateur de température réalisée, vous pourrez vérifier régulièrement que la température de la zone la plus froide est correcte, et, le cas échéant, ajuster le thermostat en conséquence comme indiqué précédemment.

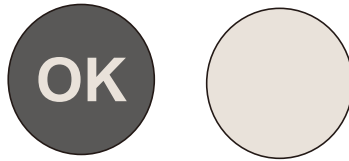

Pour la bonne conservation des denrées dans votre réfrigérateur et notamment dans la zone la plus froide, veillez à ce que dans l'indicateur de température apparaisse « OK ». Si « OK » n'apparaît pas, la température moyenne de la zone est trop élevée. Réglez le thermostat.

A chaque modification du thermostat, attendez la stabilisation de la température à l'intérieur de l'appareil avant de procéder si nécessaire, à un nouveau réglage. Ne modifiez la position du thermostat que progressivement et attendez au moins 12 heures avant de procéder à une nouvelle vérification et à une éventuelle modification.

**REMARQUES :** Après chargement de l'appareil avec des denrées fraîches ou après ouvertures répétées (ou ouverture prolongée) de la porte, il est normal que l'inscription « OK » n'apparaisse pas dans l'indicateur de température.

Attendez au moins 12 heures avant de réajuster le thermostat.

# SPECIFICATIONS TECHNIQUES

Fiche d'information produit					
Nom du fournisseur ou marque commerciale: Jeken					
Adresse du fournisseur: Avenue de Fontréal 13, 31620 VILLENEUVELES-BOULOC, FRANCE					
Référence du modèle: JRF5373P1W-11/JRF5373P1X-11					
Type d'appareil de réfrigération:					
Appareil à faible niveau de bruit:		non	Type de construction:		à pose libre
Appareil de stockage du vin:		non	Autre appareil de réfrigération:		oui
Paramètres généraux du produit:					
Paramètre		Valeur	Paramètre		Valeur
Dimensions hors tout (millimètres)	Hauteur	1850	Volume total (dm <sup>3</sup> ou l)	373	
	Largeur	595			
	Profondeur	635			
IEE		99,4	Classe d'efficacité énergétique		E
Émissions de bruit acoustique dans l'air [dB(A) re 1 pW]		40	Classe d'émission de bruit acoustique dans l'air		C
Consommation d'énergie annuelle (kWh/an)		119	Classe climatique:		tempérée/subtropicale
Température ambiante minimale (°C) à laquelle l'appareil de réfrigération est adapté		16	Température ambiante maximale(°C) à laquelle l'appareil de réfrigération est adapté		38
Réglage hiver		non			
Paramètres des compartiments:					
Paramètres et valeurs de compartiment					
Type de compartiment		Volume du compartiment (dm <sup>3</sup> ou l)	Réglage de température recommandé pour un stockage optimisé des denrées alimentaires (°C) Ces réglages ne doivent pas être en contradiction avec les conditions de stockage prévues à l'annexe IV, tableau 3	Pouvoir de congélation spécifique (kg/24 h)	Mode de dégivrage (dégivrage automatique = A, dégivrage manuel = M)
Garde-manger	non	–	–	–	–
Stockage du vin	non	–	–	–	–
Cave	non	–	–	–	–
Denrées alimentaires fraîches	oui	373	4	–	A



Type de compartiment		Paramètres et valeurs de compartiment			
		Volume du compartiment (dm <sup>3</sup> ou l)	Réglage de température recommandé pour un stockage optimisé des denrées alimentaires (°C) Ces réglages ne doivent pas être en contradiction avec les conditions de stockage prévues à l'annexe IV, tableau 3	Pouvoir de congélation spécifique (kg/24 h)	Mode de dégivrage (dégivrage automatique = A, dégivrage manuel = M)
Denrées hautement périssables	non	–	–	–	–
Sans étoile ou fabrication de glace	non	–	–	–	–
1 étoile	non	–	–	–	–
2 étoiles	non	–	–	–	–
3 étoiles	non	–	–	–	–
4 étoiles	non	–	–	–	–
Zone 2 étoiles	non	–	–	–	–
Compartiment à température variable	non	–	–	–	–
Compartiments « quatre étoiles »					
Dispositif de congélation rapide		Non			
Paramètres de la source lumineuse:					
Type de source lumineuse			LED		
Classe d'efficacité énergétique			N/A		
Durée minimale de la garantie offerte par le fabricant: 2 ans					
Informations supplémentaires: N/A					
Lien Web vers le site Web du fabricant, où se trouvent les informations figurant au point 4 annexe II du règlement (UE) 2019/2019 de la Commission: <a href="http://notice.wesder.net">http://notice.wesder.net</a>					

Référence:	JRFS373P1W-11 JRFS373P1X-11
Tension nominale:	220-240V~
Courant nominal:	2.0A
Fréquence nominale:	50Hz
Classe climatique:	N/ST
Gaz réfrigérant:	R600a(40g)
Classe de protection contre choc électrique:	I
Mousse d'isolation:	CYCLOPENTANE

### Classe climatique :

- Tempéré étendu (SN) : «cet appareil frigorifique est destiné à être utilisé à des températures ambiantes comprises entre 10 ° C et 32 ° C»;
- Tempéré (N) : «cet appareil frigorifique est destiné à être utilisé à des températures ambiantes comprises entre 16 ° C et 32 ° C»;
- Subtropical (ST) : «cet appareil frigorifique est destiné à être utilisé à des températures ambiantes comprises entre 16 ° C et 38 ° C»;
- Tropical(T) : «cet appareil frigorifique est destiné à être utilisé à des températures ambiantes comprises entre 16 ° C et 43 ° C»;

**Remarque:** Pour plus d'informations sur les données, veuillez scanner le code QR sur l'étiquette énergétique.

## DEPANNAGE

Si vous rencontrez un problème avec votre appareil ou si vous pensez que l'appareil ne fonctionne pas correctement, vous pouvez effectuer quelques simples vérifications présentées dans cette section avant de faire appel à un technicien. Veuillez en prendre connaissance.

**Attention !** Ne tentez pas de réparer l'appareil vous-même. Si le problème persiste après que vous avez effectué les vérifications mentionnées ci-dessous, contactez un électricien qualifié, un technicien d'entretien autorisé, ou le magasin où vous avez acheté le produit.

Problème	Causes possibles et solution
L'appareil ne fonctionne pas correctement	Vérifiez que le cordon d'alimentation est correctement branché sur le secteur.
	Vérifiez le fusible ou le circuit de votre module d'alimentation, remplacez-les si nécessaire.
	La température ambiante est trop basse. Essayez de régler la température de la pièce pour régler ce problème.
L'appareil ne fonctionne pas correctement	Afin de protéger le compresseur, il est normal que le congélateur ne fonctionne pas pendant le cycle de dégivrage automatique ou qu'il ne se mette pas en marche immédiatement après avoir allumé l'appareil.

<b>Problème</b>	<b>Causes possibles et solution</b>
Mauvaises odeurs dans les compartiments	Il faut peut-être nettoyer l'intérieur.
	Certains aliments, récipients ou emballages peuvent émettre de mauvaises odeurs.
Bruits émis par l'appareil	<p>Les bruits ci-dessous sont absolument normaux :</p> <ul style="list-style-type: none"> <li>• Bruit du compresseur</li> <li>• Gargouillement similaire au bruit de l'eau qui bout.</li> <li>• Craquements pendant le dégivrage automatique.</li> <li>• Clics avant que le compresseur ne se mette en marche.</li> </ul>
	<p>Les autres bruits inhabituels sont causés par les raisons ci-dessous et peuvent nécessiter que vous preniez les mesures nécessaires :</p> <ul style="list-style-type: none"> <li>• L'armoire n'est pas à niveau.</li> <li>• L'arrière de l'appareil est en contact avec le mur.</li> <li>• Des bouteilles ou des récipients sont tombés ou roulent.</li> </ul>
Le moteur tourne en continu	<p>Il est normal d'entendre le bruit du moteur fréquemment ; il devra fonctionner plus fort dans les circonstances suivantes :</p> <ul style="list-style-type: none"> <li>• La température est réglée sur une valeur plus basse que nécessaire.</li> <li>• Une grande quantité d'aliments encore chauds à récemment été placée au sein de l'appareil.</li> </ul>

<b>Problème</b>	<b>Causes possibles et solution</b>
Le moteur tourne en continu	<ul style="list-style-type: none"> <li>• La température à l'extérieur de l'appareil est trop élevée.</li> <li>• La porte reste ouverte trop souvent ou trop longtemps.</li> <li>• Immédiatement après avoir installé l'appareil ou s'il a été éteint pendant une longue période.</li> </ul>
La température intérieure est trop haute	Vous pourriez avoir ouvert la porte trop longtemps ou trop fréquemment, un obstacle pourrait empêcher la porte de se fermer ; ou l'appareil ne dispose pas d'un espace suffisant sur les côtés, derrière et au-dessus.
La température intérieure est trop basse	Augmentez la température en suivant les indications du chapitre « Panneau de commandes ».
Les portes ne se ferment pas aisément	Vérifiez que le réfrigérateur soit bien incliné vers l'arrière d'environ 10 à 15mm pour permettre à la porte de se refermer d'elle-même et que rien à l'intérieur ne l'empêche de se refermer.

<b>Problème</b>	<b>Causes possibles et solution</b>
De l'eau goutte sur le sol	Le réservoir d'eau (situé à l'arrière de l'armoire) peut ne pas être stable, ou bien le bec de drainage n'est pas positionné de sorte à verser l'eau dans le récipient, ou le bec est bloqué. Il vous faudra peut-être éloigner le réfrigérateur du mur pour vérifier l'état du bec et du récipient.
L'ampoule ne fonctionne pas	L'ampoule LED peut être endommagée. Référez-vous au passage sur le remplacement de l'ampoule LED dans le chapitre « Entretien et maintenance ». Le système de contrôle a désactivé la lumière parce que la porte est restée ouverte trop longtemps. Fermez et rouvrez la porte pour réactiver la lumière.

## GARANTIE

Votre produit a été conçu et fabriqué avec le plus grand soin.

Ce produit est garanti suivant les conditions détaillées par votre magasin et pour une période de 2 ans.

Les pièces détachées indispensables au fonctionnement de l'appareil sont disponibles pour une période de 10 ans.

### **Cette garantie ne couvre pas :**

- Les dommages ou problèmes résultant du transport, d'un usage inapproprié ou d'une négligence.
- Le remplacement de toutes ampoules (le cas échéant) ou parties amovibles en plastique ou en verre.
- Les appareils déclarés comme étant utilisés dans un environnement commercial et/ou sujets à location.
- Les pièces d'usure du produit.
- Le non-respect des normes et consignes d'utilisation.
- Les dommages esthétiques (rayures, coups).
- Les défauts ou détériorations dus au contact du produit avec des aliments ou des liquides inappropriés et dus à la corrosion provoquée par la rouille.
- Tout incident, abus, utilisation impropre, modification, démontage ou réparation non autorisés.
- Toute opération impropre d'entretien, utilisation non conforme aux instructions ou branchement à une tension incorrecte.
- Toute utilisation d'accessoires non fournis ou approuvés par le fabricant.

**IMPORTANT :** La garantie sera annulée en cas d'élimination de la plaque signalétique et/ou du numéro de série du produit.

En cas de question technique ou pour toute demande de commande de pièces détachées, vous pouvez contacter notre service après-vente : [sav@wesder.fr](mailto:sav@wesder.fr)

## PROTECTION DE L'ENVIRONNEMENT



La directive européenne 2012/19/UE sur les déchets d'équipements électriques et électroniques (DEEE) exige que les appareils ménagers usagés ne soient pas jetés dans le flux normal des déchets municipaux. Les appareils usagés doivent être collectés séparément afin d'optimiser le taux de valorisation et de recyclage des matériaux qui les composent, et de réduire l'impact sur la santé humaine et sur l'environnement.

Le symbole de la poubelle barrée est apposé sur tous les produits pour vous rappeler les obligations de collecte sélective.



*Séparez les éléments avant de trier*

Importé par **WESDER SAS**  
13 Avenue de Fontréal  
31620 VILLENEUVE-LES-BOULOC  
FRANCE

**Cette notice est aussi disponible sur le site suivant**

<http://wesder.net/notices/>

© Copyright **WESDER SAS France**  
Droits de reproduction réservés v2.2



# Jeken

## 1 DOOR FRIDGE

Model:

JRFS373P1W-11 WHITE/JRFS373P1X-11 INOX



### INSTRUCTIONS FOR USE

Before installing or using this unit for the first time, please read this carefully.  
Keep it in a safe place for future reference.

## TABLE OF CONTENTS

Safety Information	- 1 -
Structure illustration	- 8 -
Transport and handing	- 9 -
Installation	- 9 -
First use	- 10 -
Display controls	- 11 -
Storage of food	- 13 -
Helpful hints and tips	- 16 -
Cleaning and care	- 17 -
Door reverse	- 19 -
Water dispenser	- 22 -
Coldest zone in the refrigerator	- 24 -
Technical specifications	- 26 -
Troubleshooting	- 29 -
Warranty	- 32 -
Correct Disposal Of This Product	- 33 -

## **WARNING**

Thank you for purchasing this high-quality product. We pay particular attention to the design, ergonomics and ease of use of our products. We hope that this device will give you complete satisfaction.

In the concern of a constant improvement of our products, we reserve the right to bring to their technical, functional or aesthetic characteristics any modifications related to their evolution.

### **Remark :**

For more detailed information about the product, please flash the QR code on the energy label.



This product is for household use only !Please read these instructions carefully before the first use of this product and save this manual for your future reference

## SAFETY INFORMATION

When using an electrical appliance, basic precautions should always be followed, including the following:

1. This appliance can be used by children aged from 8 years and above and persons with reduced physical, sensory or mental capabilities or lack of experience and knowledge if they have been given supervision or instruction concerning use of the appliance in a safe way and understand the hazards involved. Children shall not play with the appliance. Cleaning and user maintenance shall not be made by children without supervision.
2. Children aged from 3 to 8 years are allowed to load and unload refrigerating appliances.
3. If the supply cord is damaged, it must be replaced by the manufacturer, its service agent or similarly qualified persons in order to avoid a hazard.
4. **WARNING:** Keep ventilation openings, in the appliance enclosure or in the built-in structure, clear of obstruction.
5. **WARNING:** Do not use mechanical devices or other means to accelerate the defrosting process, other than those recommended by the manufacturer.

## SAFETY INFORMATION

6. **WARNING:** Do not damage the refrigerant circuit.
7. **WARNING:** Do not use electrical appliances inside the food storage compartments of the appliance, unless they are of the type recommended by the manufacturer.
8. Do not store explosive substances such as aerosol cans with a flammable propellant in this appliance.
9. This appliance is intended to be used in household and similar applications such as
  - staff kitchen areas in shops, offices and other working environments;
  - farmhouses and by clients in hotels, motels and other residential type environments;
  - bed and breakfast type environments;
  - catering and similar non-retail applications.
10. Placed the appliance against a wall with a free distance not exceeding 75 mm and more than 50mm
11. **WARNING:** When positioning the appliance, ensure the supply cord is not trapped or damaged.
12. **WARNING:** Do not locate multiple portable socket-outlets or portable power supplies at the rear of the appliance.
13. To avoid contamination of food, please respect the following instructions:

## SAFETY INFORMATION

- Opening the door for long periods can cause a significant increase of the temperature in the compartments of the appliance.
  - Clean regularly surfaces that can come in contact with food and accessible drainage systems.
  - Store raw meat and fish in suitable containers in the refrigerator, so that it is not in contact with or drip onto other food.
  - Two-star frozen-food compartments are suitable for storing pre-frozen food, storing or making ice cream and making ice cubes.
  - One-, two- and three-star compartments are not suitable for the freezing of fresh food.
  - If the refrigerating appliance is left empty for long periods, switch off, defrost, clean, dry, and leave the door open to prevent mould developing within the appliance.
14. Unplug the appliance from outlet when not in use, before putting on or taking off parts, before cleaning.
  15. Make sure to place the plug all the way into socket when connecting your appliance.
  16. Insert the plug into a single grounded socket.

## SAFETY INFORMATION

17. Never use the appliance in place where combustible and inflammable materials are kept.
18. For safety reason, be sure to repair or replace parts at an authorized service dealer.
19. The motor is permanently lubricated and will require no oil.
20. The appliance must be positioned so that the plug is accessible.
21. Please according to local regulations regarding disposal of the appliance for its flammable blowing gas. Before you scrap the appliance, please take off the doors to prevent children trapped.
22. Ensure the refrigerator is unplugged before cleaning or if the product is not in use.
23. To clean the appliance use only mild detergents or glass cleaning products. Never use harsh detergents or solvents.
24. It is not recommended to use this refrigerator with an extension cord or power board. Please ensure that the appliance is plugged directly into the electrical outlet.
25. Do not place hot food or drink into the refrigerator before it cools down to room temperature.
26. Close the door immediately after putting in any items so the inside temperature will not rise dramatically.
27. Keep appliance away from any heat source or direct sunlight.

## SAFETY INFORMATION

28. To fix stably, the appliance must be placed on a flat and solid surface. It should not be laid on any soft material.
29. Do not place any other appliance on top of the refrigerator, and do not wet it.
30. To avoid injury or death from electrical shock do not operate the appliance with wet hands, while standing on a wet surface or while standing in water.
31. Do not use outdoors or in wet conditions.
32. Never pull the cord to disconnect it from the outlet. Grasp the plug and pull it from the outlet.
33. Keep the cord away from heated surfaces.
34. Check that the voltage of the power supply in your home is the same as the voltage shown on the rating label of this product.
35. Connect your refrigerator to an independent electrical socket and use a safe ground wire.
36. When the frost in freezer is removed, or when there is no electricity or when refrigerator ceases to be used, it should be cleaned in order to prevent it from smelling.
37. Defrost the freezer at least once a month because too much frost may affect refrigeration.
38. Turn on electricity only 5 minutes later after electricity goes off. Otherwise, the compressor may be damaged.



## SAFETY INFORMATION

39. Children should be supervised to ensure that they do not play with the appliance.

40. The appliance is not intended to be operated by means of an external timer or a separate remote-control system.

41. This appliance has been incorporated with a grounded plug. Please ensure the wall outlet in your house is well earthed.

42. It is recommended to check regularly the supply cord for any sign of possible deterioration, and the appliance should not be used if the cable is damaged.

43. Disposal of the appliance: To prevent possible harm to the environment or human health from uncontrolled waste disposal, recycle it responsibly to promote the sustainable reuse of material resources. And the disposal should only be done through public collection points. Old refrigerators can contain CFC that destroy the ozone; contact the waste treatment center nearest your home for more details on the correct procedures for disposal.



44. **WARNING!** Risk of fire – flammable material. Please keep the product far away fire source during using, service and disposal. There are flammable materials at the back of the appliance.

45. This refrigerating appliance is not intended to be used as a built-in appliance.

## SAFETY INFORMATION

46. Regarding the information of the method for replacing illuminating lamps, thanks to refer to the below paragraph of the manual.

47. Regarding the instructions for cleaning and maintenance, thanks to refer to the below paragraph of the manual.

48. If the refrigerant circuit is damaged:

- Avoid naked flames and sources of ignition.

- Thoroughly ventilate the room in which the appliance is situated.

49. If you are discarding an old freezer or refrigerator with a lock / catch fitted to the door, ensure that it is left in a disabled condition to prevent the entrapment of young children when playing.

50. Do not insert oversized food as this could cause incorrect operation.

51. Extreme caution must be used when moving the appliance.

52. Replacing certain parts of your household electrical appliance may lead to a danger. Please ensure that you have the necessary skills and own all tools required to carry out the self-repair operations safely. Otherwise, please contact a qualified professional.

53. For installation and handling information, refer to the following sections.

## STRUCTURE ILLUSTRATION

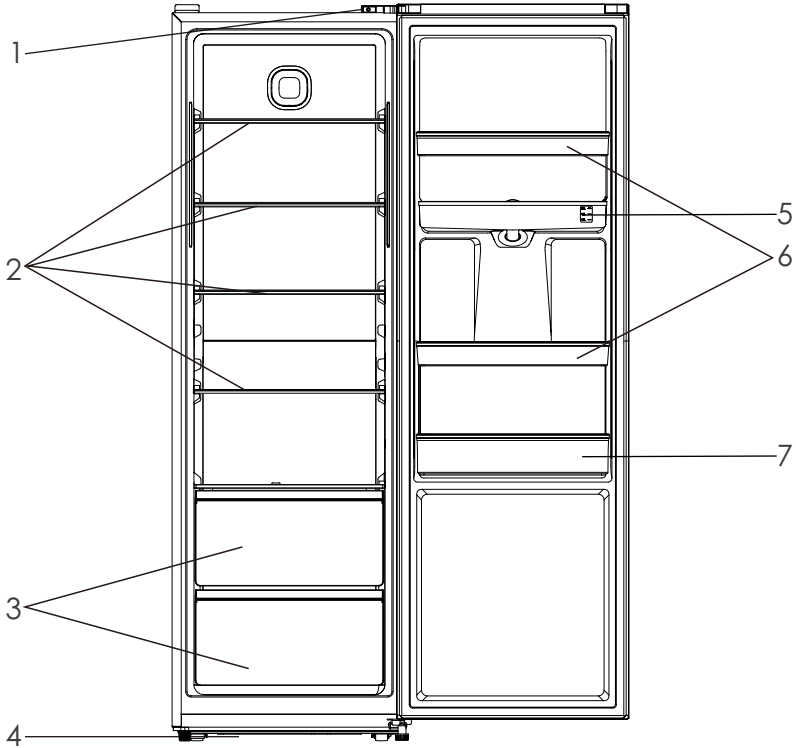

1. Light switch
2. Glass shelves
3. Fruits and vegetables crisper
4. Adjustable feet
5. Water tank
6. Balcony
7. Bottle rack

## TRANSPORT AND HANDING

When transportation, hold the base and lift the refrigerator carefully with an angle inferior at 45 degree. Never hold the door handle as support. Never place it upside down nor horizontally. Push refrigerator on its basis and place it thanks to its roller feet.

## INSTALLATION

This refrigerating appliance is not intended to be used as a built-in appliance.

To fix stably, the appliance must be placed on a flat and solid surface. It should not be laid on any soft material.

Choose a location where there is no heat source. Keep the refrigerator away from direct sunlight or other appliance producing heat.

Choose a dry and well-ventilated place where there is no corrosive air.

In order to improve efficiency of the cooling system and save energy, it is necessary to maintain good ventilation around the appliance for the dissipation of heat. For this reason, sufficient clear space should be available around the refrigerator.

The appliance is supplied with two plastic spacers. After installation of these spacers, the appliance cannot be pushed against the wall to maintain proper ventilation. Insert the spacers into the relevant openings on the back of the appliance, then screw the spacers tightly. Place the appliance against a wall with a free distance between 50 mm and 75 mm.

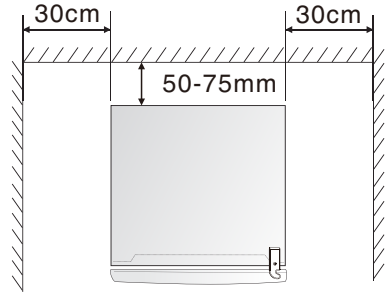
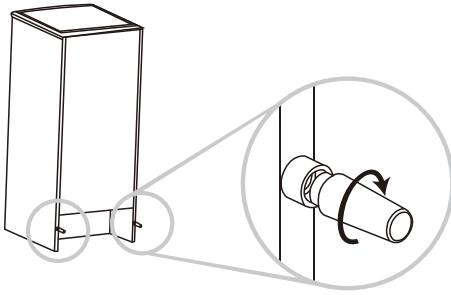

## FIRST USE

Before the use of the refrigerator, remove all the packages, including bottom cushion and foam pads and rubber belts in the refrigerator.

Adjust the feet and clear the outside and inside of the refrigerator with warm cloth.

Do not start the refrigerator immediately after vertical placement. Only start it after around 4 hours standing to ensure its proper operation.

To prevent damage to the power cord and any consequence incidents, the power cord should be not covered by the refrigerator or other objects. Before switching on the refrigerator, please check the voltage range of refrigerator carefully if the same as that of the power supply.

When the refrigerator is first installed, allow it stabilize at normal operating temperatures for 2-3 hours prior to filling it with fresh or frozen foods.

If operation is interrupted, wait for 5 minutes before restarting.

## DISPLAY CONTROLS

Use your appliance according to the following control regulations. When the appliance is powered on for the first time, the display panel turns on but all buttons are locked. The default temperature setting is 5°C. If no buttons have been pressed and the doors are closed, the display will turn off.



### Controlling the temperature

We recommend that when you start your appliance for the first time, the temperature is set to 4°C. If you want to change the temperature, follow the instructions below.

**Caution !** When you set a temperature, you set an average temperature for the whole cabinet. Temperatures inside each compartment may vary from the temperature

values displayed on the panel, depending on how much food you store and where you place them. Ambient temperature may also affect the actual temperature inside the appliance.



Press the “” for 3 seconds to unlock the buttons. The display starts to flash. Press “+” and “-” to set the temperature between 2°C and 8°C as needed, and control panel will display corresponding values. After 10s, the display stops flashing and buttons locked (with warning sound). The setting takes effect. After another 10s, the display turns off.

It's suggested to set 4°C for daily use.

**Note :** the temperature will impact the storage time of food. Too Warm or too cold will both speed up the spoilage of food.

### **Super cool**

Super cool will quickly lower the temperature within the appliance so food will cool faster. It can lock in the vitamins and nutrients of fresh food and keep food fresh longer.

Press the “” for 3 seconds to unlock the buttons. The display starts to flash. Press “”, the display shows FC and will take effect after 10s with a sound.

The function Super Cool automatically switches off after 3 hours.

To switch off the function Super cool, pressing “” when the buttons are unlocked. The temperature setting will revert back to the previous setting.

### **Power outage**

In the event of a power failure, all temperature settings will automatically preserved, unless you change the setting of temperature.

## Door Alarm

If the door is opened for over 2 minutes, the door alarm will sound. Buzzer will sound 3 times every 1 minute and will automatically stop alarming 10 minutes later.

To save energy, please avoid keeping the door open for a long time when using the appliance. The door alarm can be stopped by closing the door.

## STORAGE OF FOOD

Your appliance has the accessories as the “Structure illustration” showed in general, with this part instruction you can have the right way to storage your food. The glass shelves and crisper can be removed to store food if needed.

**Note :** Food is not allowed to touch directly the surface inside the appliance, and should be stored in proper containers.

### Storing food in the refrigerator compartment

The fridge freezer compartment helps to extend the storage times of fresh perishable foods.

Fresh food care for best results :

- Store foods that are very fresh and of good quality.
- Ensure that food is well wrapped or covered before it is stored. This will prevent food from dehydrating, deteriorating in colour or losing taste and will help maintain freshness. It will also prevent odour transfer. Vegetables and fruit need not be wrapped if they are stored in the vegetable container of the fridge compartment.
- Make sure that strong smelling foods are wrapped or covered and stored away from foods such as butter, milk and cream which can be tainted by strong odours.



- Cool hot foods down before placing them in the fridge compartment.

### **Dairy foods and eggs**

- Most pre-packed dairy foods have a recommended 'use by /best before/best by/ date stamped on them. Store them in the fridge compartment and use within the recommended time.
- Butter can become tainted by strong smelling foods so it is best stored in a sealed container.
- Eggs should be stored in the fridge compartment.

### **Red meat**

- Place fresh red meat on a plate and loosely cover with plastic wrap or foil.
- Store cooked and raw meat on separate plates. This will prevent any juice lost from the raw meat from contaminating the cooked product.

### **Fish and seafood**

- Until required, refrigerate on a plate loosely covered with plastic wrap, waxed paper or foil.
- Whole fish should be rinsed in cold water to remove loose scales and dirt and then patted dry with paper towels. Place whole fish or fillets in a sealed plastic bag.
- Keep shellfish chilled at all times. Use within 1-2 days.

### **Cooked food**

- These should be stored in suitable covered containers so that the food will not dry out.
- Keep for only 1-2 days.

## Vegetable container

- The vegetable container is the optimum storage location for fresh fruit and vegetables.
- Take care not to store the following at temperatures of less than 7°C for long periods: Citrus fruit, melons, aborigines, pineapple, papaya, currettes, passion fruit, cucumber, peppers, tomatoes.
- Undesirable changes will occur at low temperatures such as softening of the flesh, browning and/or accelerated decaying.
- Do not refrigerate avocados (until they are ripe), bananas and mangoes.

This refrigerating appliance is not suitable for freezing foodstuffs.

## Refrigerated food

For optimized storage, please refer to the storage time shown in the table below.

Refrigerator compartments	Type of food	Storage time
Door or balconies of fridge compartment	<ul style="list-style-type: none"><li>• Food with natural preservatives, such jams,juices, drinks, condiments.</li><li>• Do not store perishable foods.</li></ul>	3 days
Crisper drawer	<ul style="list-style-type: none"><li>• Fruits, herbs and vegetables should be placed separately in the crisper bin.</li><li>• Do not store bananas,onions,potatoes, garlic in the refrigerator.</li></ul>	1 week
Fridge shelf-middle	<ul style="list-style-type: none"><li>• dairy products, readymade food, desserts..</li></ul>	1 week
Fridge shelf-top	<ul style="list-style-type: none"><li>• Foods that do not need cooking,such as ready-to-eat food,deli meats,leftovers</li></ul>	1 week

## HELPFUL HINTS AND TIPS

We recommend that you follow the tips below to save energy.

- Try to avoid keeping the door open for long periods.
- Ensure the appliance is away from any sources of heat (Direct sunlight, electric oven, cooker, etc.)
- Don't set the temperature colder than necessary.
- Don't store warm food or evaporating liquid in the appliance.
- Place the appliance in a well ventilated, humidity free room. Please refer to Installing your new appliance chapter.
- The "STRUCTURE ILLUSTRATION" shows the correct combination for the drawers, crisper and shelves.

### Hints for fresh food refrigeration

- Do not place hot food directly into the refrigerator or freezer, the internal temperature will increase resulting in the compressor having to work harder and will consume more energy.
- Do cover or wrap the food.
- Place food properly so that air can circulate freely around it.

### Hints for refrigerator

- Meat (All Types) Wrap food : wrap and place on the glass shelf above the vegetable drawer. Always follow food storage times and use by dates suggested by manufacturers.
- Cooked food, cold dishes, etc. : They should be covered and may be placed on any shelf.

- Fruit and vegetables : They should be stored in the special drawer provided.
- Butter and cheese : Should be wrapped in airtight foil or plastic film wrap.
- Milk bottles : Should have a lid and be stored in the door racks.

### **Switching off your appliance**

If the appliance needs to be switched off for an extended period, the following steps should be taken prevent mould on the appliance.

1. Remove all food;
2. Remove the power plug from the mains socket;
3. Clean and dry the interior thoroughly;
4. Ensure that all the doors are wedged open slightly to allow air to circulate.

## **CLEANING AND CARE**

For hygienic reasons the appliance (including exterior and interior accessories) should be cleaned regularly at least every two months.

**WARNING :** The appliance must not be connected to the mains during cleaning. Danger of electrical shock! Before cleaning switch the appliance off and remove the plug from the mains socket.

### **Exterior cleaning**

- To maintain good appearance of your appliance, you should clean it regularly.
- Wipe the digital panel and display panel with a clean, soft cloth.
- Spray water onto the cleaning cloth instead of spraying directly on the surface of the appliance. This

helps ensure an even distribution of moisture to the surface.

- Clean the doors, handles and surfaces of machine with a mild detergent and then wiped dry with a soft cloth.

### **Caution !**

- Don't use sharp objects as they are likely to scratch the surface.
- Don't use Thinner, Car detergent, bleach, ethereal oil, abrasive cleansers or organic solvent such as Benzene for cleaning. They may damage the surface of the appliance and may cause fire.

### **Interior cleaning**

You should clean the appliance interior regularly. It will be easier to clean when food stocks are low. Wipe the inside of the fridge freezer with a weak solution of bicarbonate of soda, and then rinse with warm water using a wrung-out sponge or cloth. Wipe completely dry before replacing the shelves and baskets. Thoroughly dry all surfaces and removable parts.

### **Door seals cleaning**

Take care to keep door seals clean. Sticky food and drinks can cause seals to stick to the cabinet and tear when you open the door. Wash seal with a mild detergent and warm water. Rinse and dry it thoroughly after cleaning.

### **Caution !**

- Only after the door seals are completely dry should the appliance be powered on.

## Replacing the LED light

**Warning :** The LED light must not be replaced by the user! If the LED light is damaged, contact the customer helpline for assistance.

## DOOR REVERSE

The opening position of the door can be changed if required at the installation site .

**Warning !** When reversing the door, the appliance must not be connected to the mains. Ensure that the plug is removed from the mains socket.

**Note :** Before you start lay the appliance on its back in order to gain access to the base, you should rest it on soft foam packaging or similar material to avoid damaging the backboard. Stand the appliance upright. Open the door to take out all door racks (to avoid racks damaged)and then close the door.

To reverse the door, the following steps are generally recommended :

1. Screw off the four bolts which in top left with Phillips screwdriver and take off the cover.
2. Screw off the one bolt which in right hinge cover with cross opener and take it off.
3. Disconnect the light switch(1) and take it off.

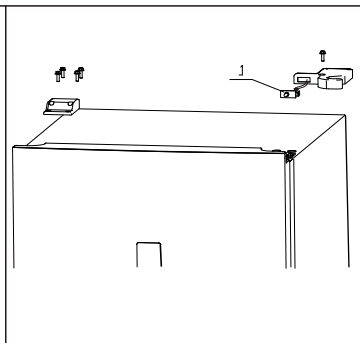

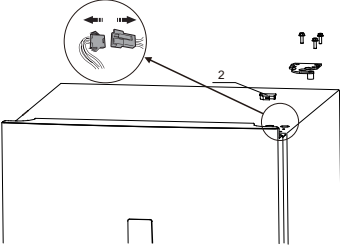
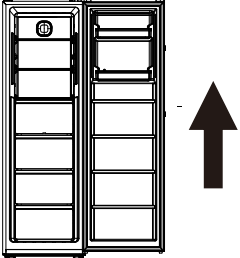
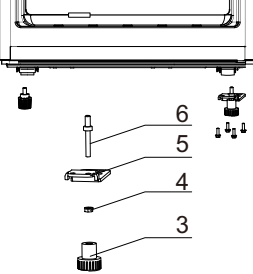
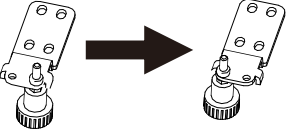
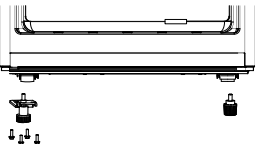
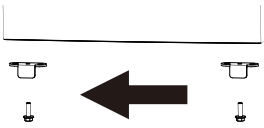
<p>4. Screw off the three bolts in right hinge and take them off.  5. Disconnect the electrical connector.  6. Take off the cover on door right(2) and put the wire into the hole and cover it</p>	
<p>7. Lift the door upwards to disengage it from the bottom hinge, put the door to one side and lay it down gently on a padded surface.</p>	
<p>8. Screw off the bottom hinge part and foot.  9. Disassemble the hinge to four parts: (3)foot; (4)nut; (5)hinge; (6)hinge pin.</p>	
<p>10. Remove the hinge pin from right hole to left hole and assemble the four parts.</p>	
<p>11. Install back the bottom hinge part in left and foot in right to the appliance.</p>	
<p>12. Screw off the block on door bottom right and install it to the bottom left.</p>	

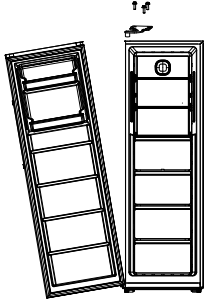
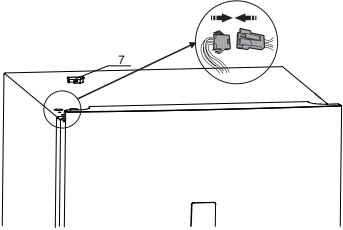
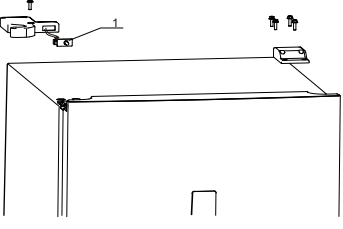
<p>13. Place the door on the bottom hinge, making sure that the hinge pin is inserted in the hole at the bottom of the door. Install the left hinge(supplied with the appliance) and fix it with screws.</p>	
<p>14. Open the cover on door left(7) and take out the wire. Connect the electrical connector.</p>	
<p>15. Install the light switch(1) to left hinge cover(supplied with the appliance) and connect the wire. 16. Fix the left hinge cover and the hole cover with screws.</p>	

### Installing the handles

This appliance has been built with external handle, which is in poly bag. Please follow instruction below to install them :

1. Remove two screws(8) by a cross screwdriver.
2. Take out the handles(9) and fix it with the two screws(8).
3. Cover the two screws(8) with two caps(10). The caps are in a small poly bag together with the handles.

Figure 1 : Front view without handles

Figure 2 : Exploded view of installing the handles

Figure 3 : Front view with handles



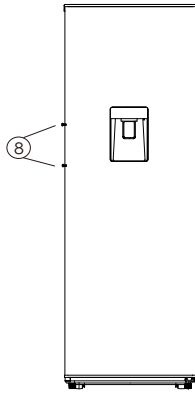

Figure 1

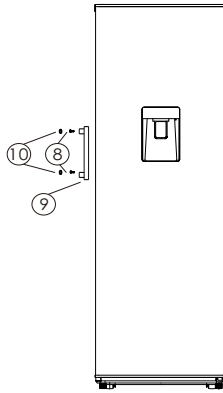

Figure 2

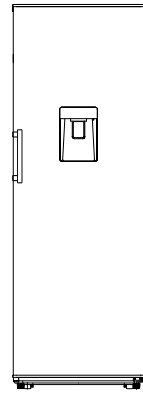

Figure 3

## WATER DISPENSER

The refrigerator is built with water dispenser.

The water dispenser allows access to chilled water without having to open the refrigerator door.

The number of door openings is thus reduced, less cold air is lost from the refrigerator and you save on electricity costs.

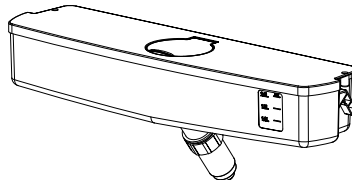
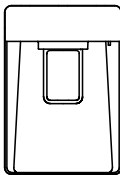

### Filling the water tank

- Open the cap of the water tank.
- Fill with pure and clean drinking water.
- Do not overfill the tank. The capacity is 2L.
- Close the cap.

**Notes :** Do not fill water tank with any liquid other than drinking water. Beverages such as fruit juice, carbonated fizzy soda drinks and alcohol are not suitable for use with the water dispenser. If such liquids are used, the water dispenser may malfunction and be damaged beyond repair. Some chemical ingredients and drink additives may also attack and damage the water tank material. The guarantee does not cover such eventualities.

### **Using the dispenser**

- Push in the lever of the water dispenser with your glass.
- Releasing the lever, stops further dispensing of water.
- Flow rate is dependent on how far the lever is pushed back :
  - Fully back = full flow
  - Gently back = trickle
- As the level of water in your cup/glass rises, gently reduce the amount of pressure on the lever to avoid overflow.

**Lock Function :** It has a mechanical device in the groove, move to the left, the plate is locked and no water out.

**Notes :** Push the water dispenser lever with a rigid cup. If you are using a plastic disposable cup, then push the lever with your fingers from behind the cup.

### **Clean the water tank**

- Take off the cover of water tank. Clean them with warm and clean water and dry them with clean and soft cloth.
- Install them with opposite steps.
- To prevent possible leakage, ensure that any parts removed during cleaning are refitted correctly in their original locations.

**Notes :** The water tank and dispenser components are not dishwasher-proof.

## COLDEST ZONE IN THE REFRIGERATOR

This symbol indicates the location of the coldest zone of the refrigerator, The area is bounded below by the glass crisper, and above by the symbol or the rack positioned at the same height.



To ensure the temperature in this area, do not change the positioning of the shelf. In forced air refrigerators (equipped with a fan or No Frost models), the symbol of the coldest zone is not represented because the temperature inside is homogeneous.

### Temperature indicator setting

To help you set your refrigerator well, it is equipped with a temperature indicator that will monitor the average temperature in the coldest zone.

**WARNING :** This indicator is intended to work only with your refrigerator, do not use it in another refrigerator (in fact, the coldest zone is not the same), or for any other use.

### Checking the temperature in the coldest zone

With the temperature indicator, you can check regularly that the temperature of the coldest zone is correct. Indeed, the internal temperature of the refrigerator depends on several factors such as the ambient temperature of the room, the amount of food stored and

the frequency of door opening. Take these factors into consideration when setting the device.

When the indicator shows « OK », this means that your thermostat is well adjusted and the internal temperature correct.

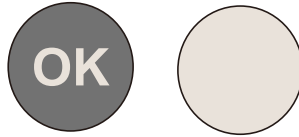

If the indicator of temperature turns WHITE, this means that the temperature is too high; in this case, increase the refrigerator temperature control setting and wait for 12 hours before performing a new visual inspection of the indicator.

When fresh food has been introduced or the door has been left open, it is possible for the indicator of temperature to turn WHITE after a while.

# TECHNICAL SPECIFICATIONS

General information cooling									
Supplier's name or trade mark: Jeken									
Supplier's address: Avenue de Fontréal 13, 31620 VILLENEUVELES-BOULOC, FRANCE									
Model identifier: JRF5373P1W-11/JRF5373P1X-11									
Type of refrigerating appliance:									
Low-noise appliance:		no		Design type: freestanding					
Wine storage appliance:		no		Other refrigerating appliance: yes					
General product parameters:									
Parameter		Value		Parameter		Value			
Overall dimensions (millimetre)		Height		1850		Total volume (dm <sup>3</sup> ou l)		373	
		Width		595					
		Depth		635					
EEI		99,4		Energy efficiency class		E			
Airborne acoustical noise emissions (dB(A) re 1 pW)		40		Airborne acoustical noise emission class		C			
Annual energy consumption (kWh/a)		119		Climate class:		temperate/subtropical			
Minimum ambient temperature (°C), for which the refrigerating appliance is suitable		16		Maximum ambient temperature (°C), for which the refrigerating appliance is suitable		38			
Winter setting		no							
Compartment Parameters:									
Compartment parameters and values									
Compartment type		Compartment Volume (dm <sup>3</sup> or l)		Recommended temperature setting for optimised food storage (°C) These settings shall not contradict the storage conditions set out in Annex IV, Table 3		Freezing capacity (kg/24 h)		Defrosting type (auto-defrost = A, manual defrost = M)	
Pantry	no	-		-		-		-	
Wine storage	no	-		-		-		-	
Cellar	no	-		-		-		-	
Fresh food	yes	373		4		-		A	
Chill	no	-		-		-		-	

Compartment type		Compartment parameters and values			
		Compartment Volume (dm <sup>3</sup> or l)	Recommended temperature setting for optimised food storage (°C) These settings shall not contradict the storage conditions set out in Annex IV, Table 3	Freezing capacity (kg/24 h)	Defrosting type (auto-defrost = A, manual defrost = M)
0-star or ice-making	no	–	–	–	–
1-star	no	–	–	–	–
2-star	no	–	–	–	–
3-star	no	–	–	–	–
4-star	no	–	–	–	–
2-star section	no	–	–	–	–
Variable temperature compartment	no	–	–	–	–
For 4-star compartments					
Fast freeze facility		No			
Light source parameters:					
Type of light source		LED			
Energy efficiency class		N/A			
Minimum duration of the guarantee offered by the manufacturer: 2 years					
Additional information: N/A					
Web link to the manufacturer's website, where the information contained in point 4 Annex II of Regulation (EU) 2019/2019 of the Commission: <a href="http://notice.wesder.net">http://notice.wesder.net</a>					

Reference:	JRFS373P1W-11 JRFS373P1X-11
Rated voltage:	220-240V ~
Ampere:	2.0A
Rated frequency:	50Hz
Climate class:	N/ST
Refrigerant:	R600a(40g)
Protection against electrical shock:	I
Insulation foam:	CYCLOPENTANE

### Climate class:

- Extended temperate(SN): 'this refrigerating appliance is intended to be used at ambient temperatures ranging from 10 °C to 32 °C';
- Temperate(N): 'this refrigerating appliance is intended to be used at ambient temperatures ranging from 16 °C to 32 °C';
- Subtropical(ST): 'this refrigerating appliance is intended to be used at ambient temperatures ranging from 16 °C to 38 °C';
- Tropical(T): 'this refrigerating appliance is intended to be used at ambient temperatures ranging from 16 °C to 43 °C';

**Note:** More data information, please scan the QR code on the energy label.

## TROUBLESHOOTING

If you experience a problem with your appliance or are concerned that the appliance is not functioning correctly, you can carry out some easy checks before calling for service, please see below. You can carry out some easy checks according to this section before calling for service.

**Warning !** Don't try to repair the appliance yourself. If the problem persists after you have made the checks mentioned below, contact a qualified electrician, authorized service engineer or the shop where you purchased the product.

Problem	Possible cause & Solution
Appliance is not working correctly	Check whether the power cord is plugged into the power outlet properly.
	Check the fuse or circuit of your power supply, replace if necessary.
	The ambient temperature is too low. Try setting the chamber temperature to a colder level to solve this problem.
Appliance is not working correctly	It is normal that the freezer is not operating during the automatic defrost cycle, or for a short time after the appliance is switched on to protect the compressor.
Odors from the appliance	The interior may need to be cleaned.
	Some food, containers or wrapping cause odors.



<b>Problem</b>	<b>Possible cause &amp; Solution</b>
Noise from the appliance	<p>The sounds below are quite normal:</p> <ul style="list-style-type: none"> <li>• Compressor running noises.</li> <li>• Gurgling sound similar to water boiling.</li> <li>• Popping noise during automatic defrosting.</li> <li>• Clicking noise before the compressor starts.</li> </ul>
	<p>Other unusual noises are due to the reasons below and may need you to check and take action:</p> <p>The cabinet is not level.  The back of appliance touches the wall.  Bottles or containers fallen or rolling.</p>
The motor runs continuously	<p>It is normal to frequently hear the sound of the motor, it will need to run more when in following circumstances:</p> <ul style="list-style-type: none"> <li>• Temperature setting is set colder than necessary</li> <li>• Large quantity of warm food has recently been stored within the appliance.</li> <li>• The temperature outside the appliance is too high.</li> <li>• Doors are kept open too long or too often.</li> <li>• After your installing the appliance or it has been switched off for a long time.</li> </ul>

<b>Problem</b>	<b>Possible cause &amp; Solution</b>
Temperature inside is too warm	You may have left the doors open too long or too frequently; or the doors are kept open by some obstacle; or the appliance is located with insufficient clearance at the sides, back and top.
Temperature inside is too cold	Increase the temperature by following the "Display controls" chapter.
Doors can't be closed easily	Check whether the top of the refrigerator is tilted back by 10-15mm to allow the doors to self close, or if something inside is preventing the doors from closing.
Water drips on the floor	The water pan(located at the rear bottom of the cabinet)may not be properly positioned to direct water into this pan, or the water spout is blocked. You may need to pull the refrigerator away from the wall to check the pan and spout.
The light is not working	<ul style="list-style-type: none"> <li>· The LED light may be damaged. Refer to replace LED lights in cleaning and care chapter.</li> <li>· The control system has disabled the light due to the door being kept open too long, close and reopens the door to reactivate the light.</li> </ul>

## WARRANTY

Your product has been designed and manufactured with the utmost care.

Your product benefits from a legal guarantee of conformity of 2 years.

Duration of availability of spare parts: 2 years.

### **What is not covered:**

- Damage from accident, misuse, abuse, fire, floods, acts of God or use with products or accessories not approved by the producer.
- Consumable parts (i.e. light bulbs, batteries, air or water filters, preservation solutions, etc.)
- Commercial, non-residential, multiple-family use, or use inconsistent with installation instructions.
- Cosmetic damage including scratches, dents, chips, and other damage to the appliance finishes.
- Discoloration, rust or oxidation of surfaces resulting from caustic or corrosive environments including but not limited to high salt concentrations, high moisture or humidity or exposure to chemicals
- Repairs to parts or systems to correct product damage or defects caused by unauthorized service, alteration or modification of the appliance.
- Service to correct improper product maintenance or installation, installation not in accordance with electrical or plumbing codes or correction of household electrical or plumbing.

**IMPORTANT :** Warranty is not covered if the rating label or serial numbers are removed, altered or not easily determined.

Direct all requests for warranty service to: [sav@wesder.fr](mailto:sav@wesder.fr)

## CORRECT DISPOSAL OF THIS PRODUCT



European directive 2012/19/EU on Waste from Electrical and Electronic Equipment (WEEE), requires that used household appliances are not thrown into the normal municipal waste stream. Used appliances must be collected separately in order to optimize the rate of recovery and recycling of materials that compose them, and to reduce the impact on human health and on the environment. The crossed bin symbol is affixed to all the products to remind you of the obligations of separated collection.



Imported by **WESDER SAS**  
13 Avenue de Fontréal  
31620 VILLENEUVE-LES-BOULOC  
FRANCE

**This manual is also available on the following site**

<http://wesder.net/notices/>

**© Copyright WESDER SAS France  
Reproduction rights reserved v2.2**