

CONDITION DE GARANTIE

Ce produit est garanti pour une période de 2 ans à partir de la date d'achat*, contre toute défaillance résultant d'un vice de fabrication ou de matériau. Cette garantie ne couvre pas les vices ou les dommages résultant d'une mauvaise installation, d'une utilisation incorrecte ou de l'usure anormale du produit.

*sur présentation du ticket de caisse.

GARANTIEVOORWAARDEN

Dit product wordt gegarandeerd voor een periode van 2 jaar vanaf de aankoopdatum*, voor elke storing die het gevolg is van een fabricagefout of het materiaal. Gebreken of schade door slechte installatie, onjuist gebruik of abnormale slijtage van het product worden niet gedekt door deze garantie.

*op vertoon van kassabon.

CONDICIONES DE GARANTÍA

El certificado de garantía de este producto tiene una duración de 2 años a partir de la fecha de compra* que se limita a los defectos de fabricación y averías del material. Se excluyen de la garantía deficiencias o daños originados por una mala instalación, errores en la manipulación o por un uso inadecuado.

*previa presentación del comprobante de compra.

FR

NL

ES

Lave-vaisselle
Afwasmachine
Lavavajillas

957393
SBI 14S44 A++ X 929C

ELECTRO DEPOT
1 route de Vendeville
59155 FACHES-THUMESNIL - FRANCE



Made in PRC

GUIDE D'UTILISATION 02
HANDLEIDING 36
INSTRUCCIONES DE USO 70



04/2018

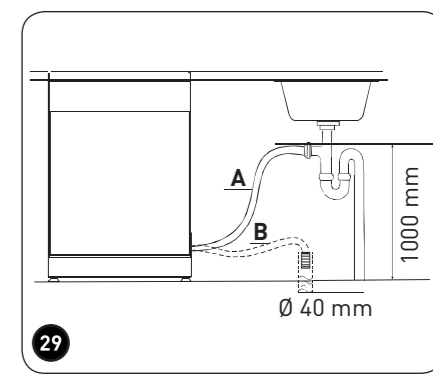
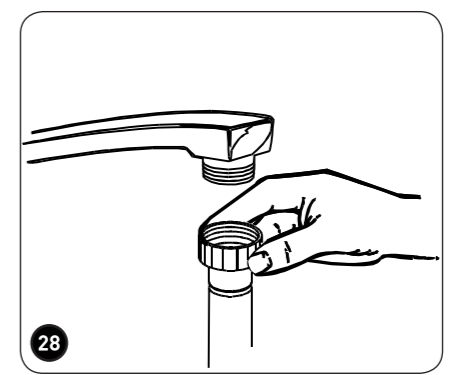
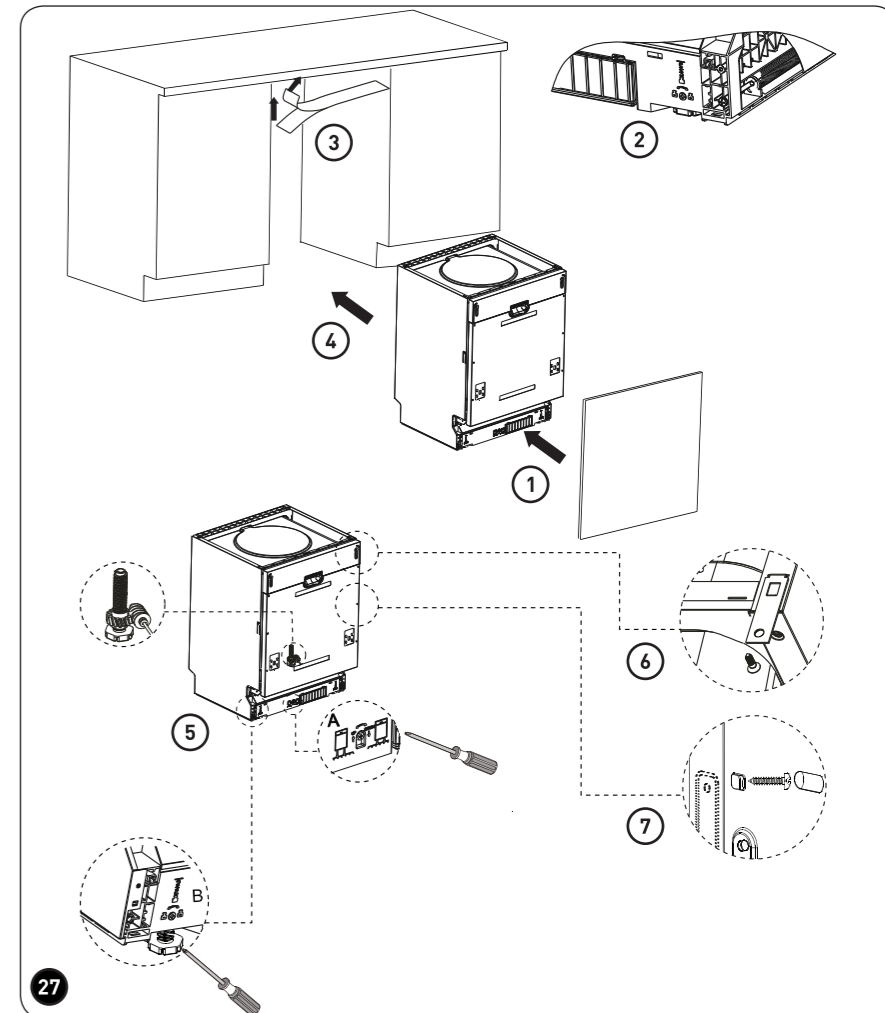

138 x 210 mm

140 x 210 mm

140 x 210 mm

138 x 210 mm

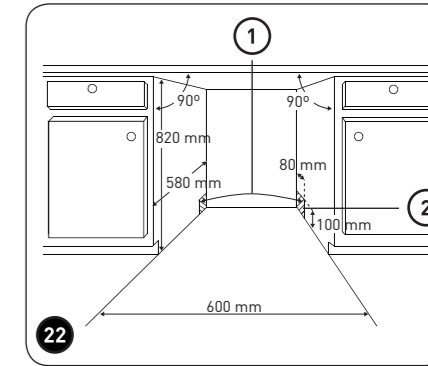
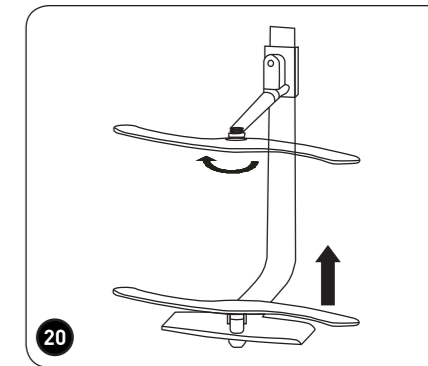
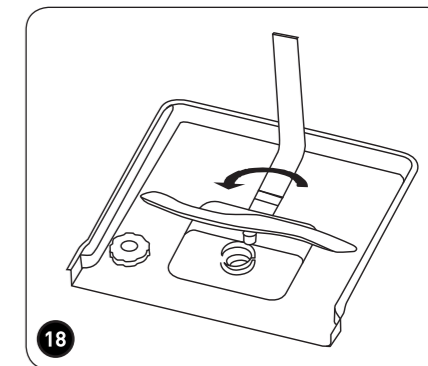
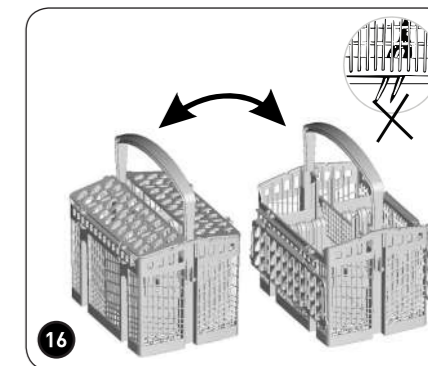
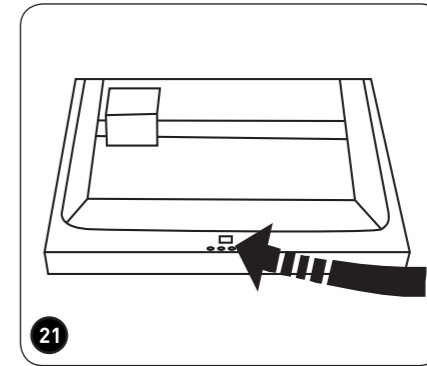
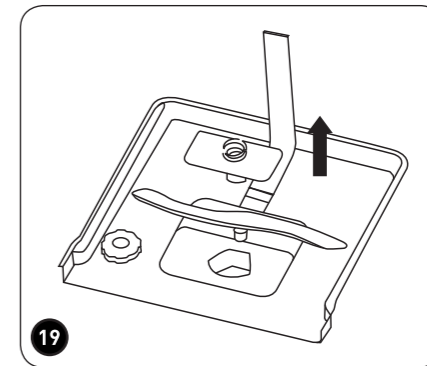
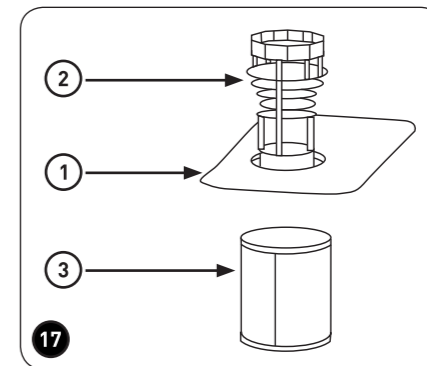
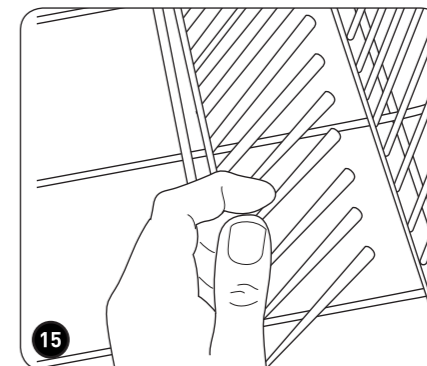
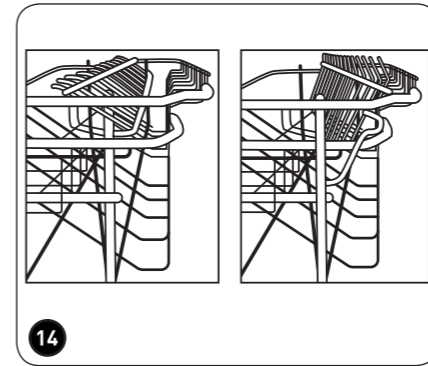
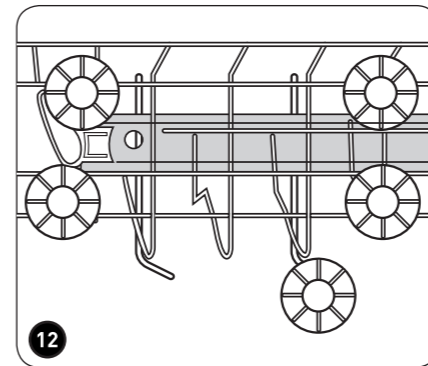
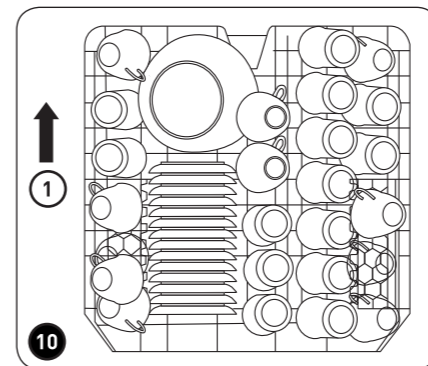
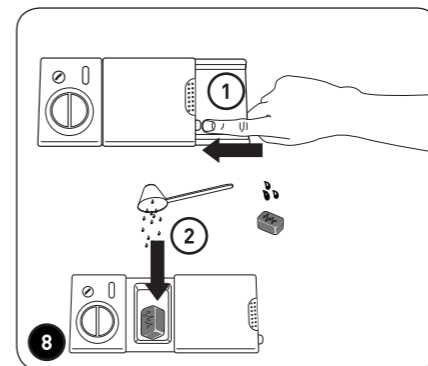
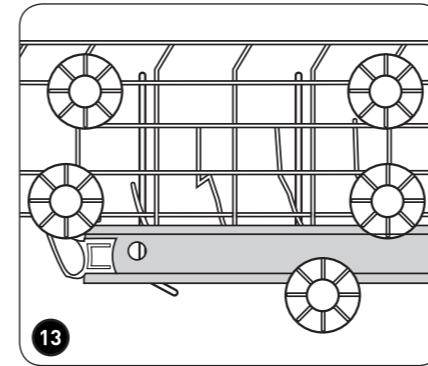
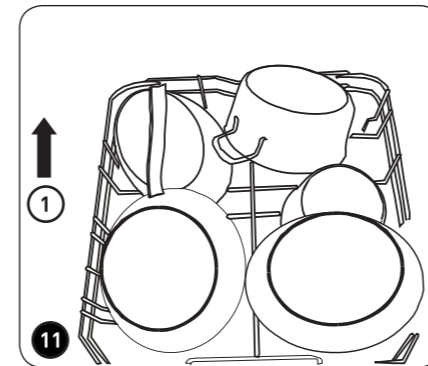
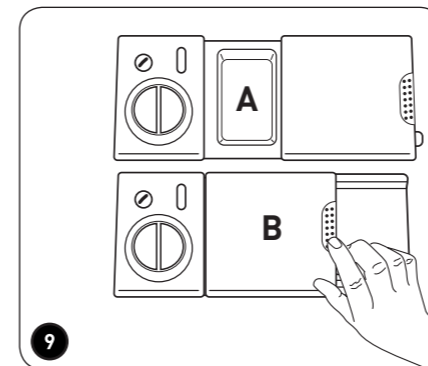
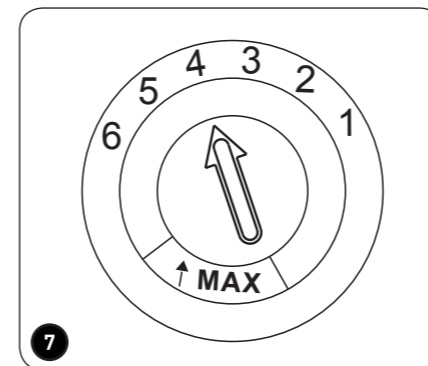
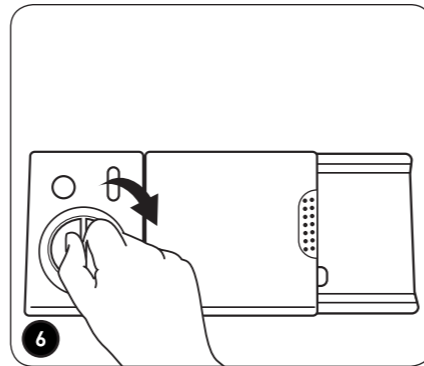
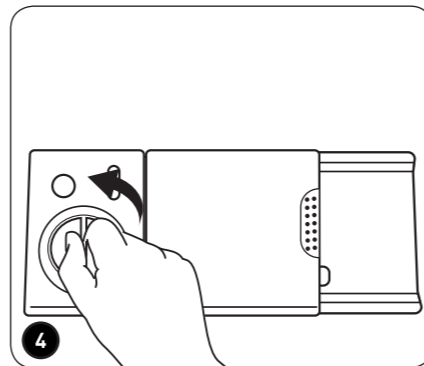
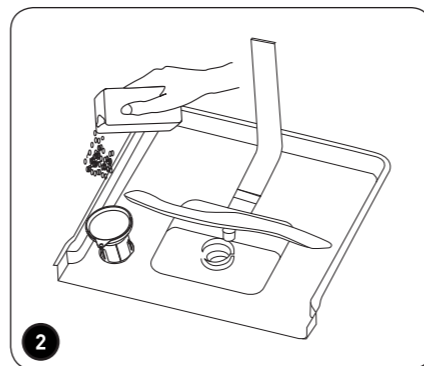
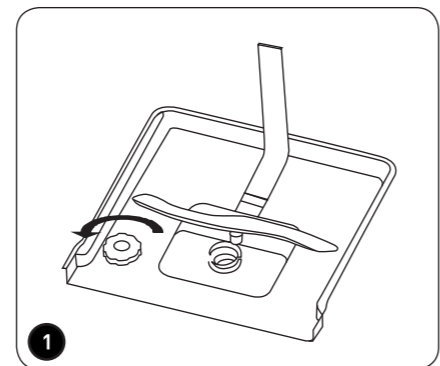
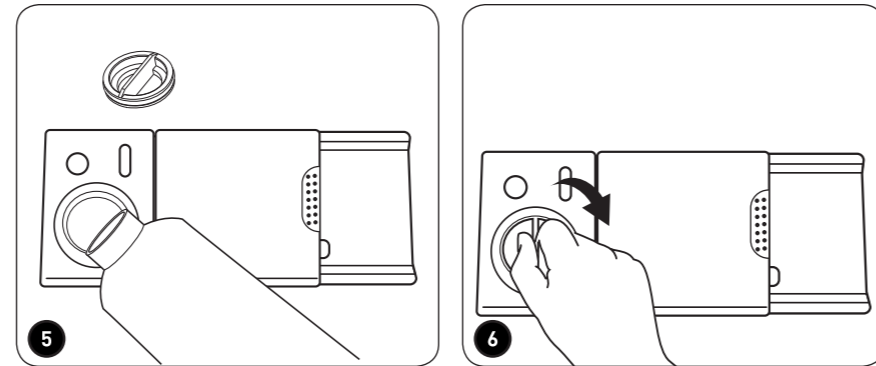
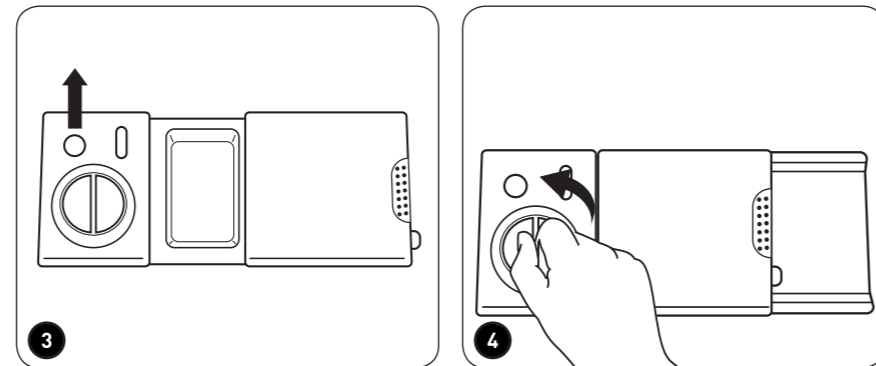
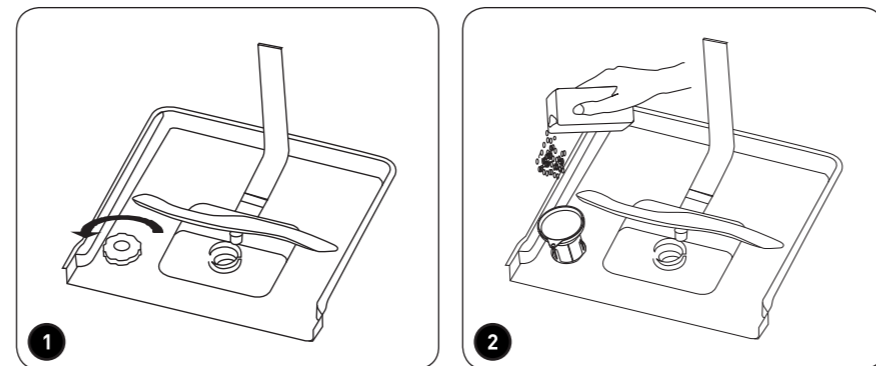
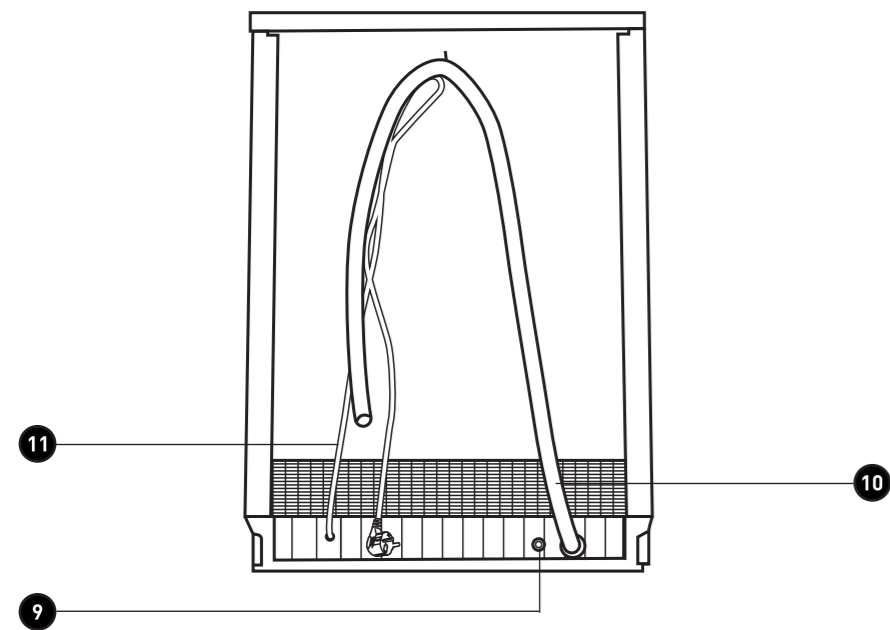
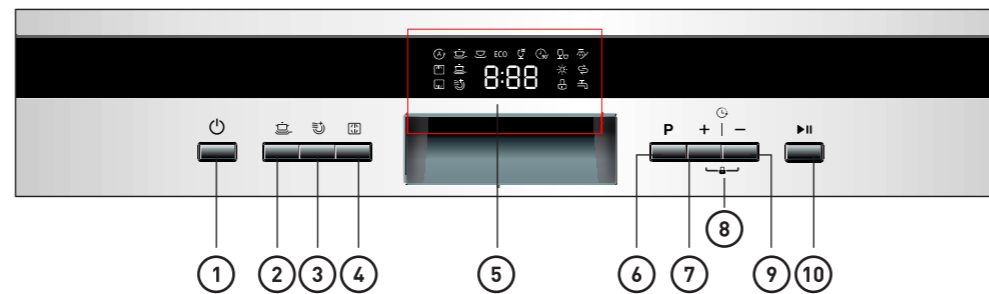
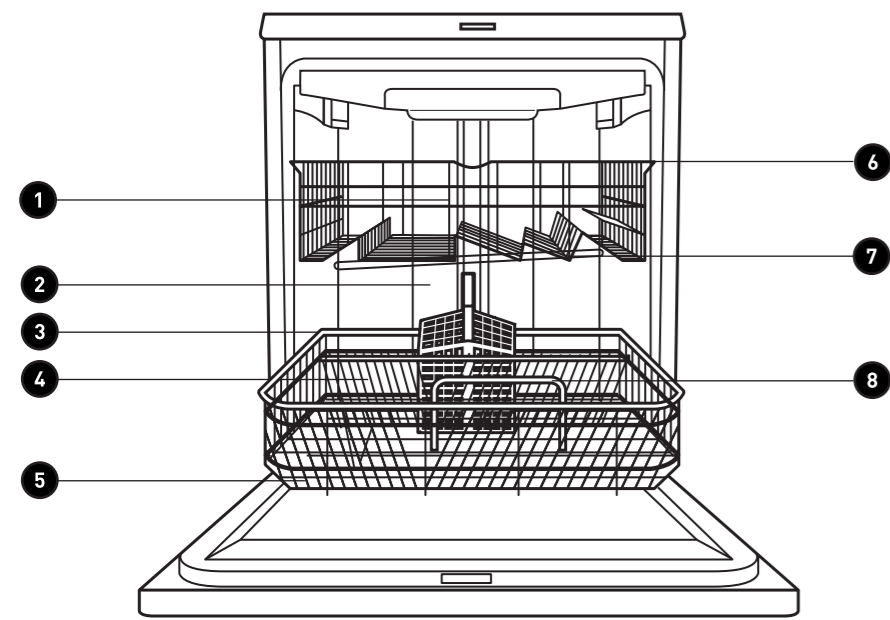

Merci !

Merci d'avoir choisi ce produit VALBERG.
Choisis, testés et recommandés par ELECTRO DEPOT,
les produits de la marque VALBERG vous assurent une
utilisation simple, une performance fiable et une qualité
irréprochable.

Grâce à cet appareil, vous savez que chaque utilisation
vous apportera satisfaction.

Bienvenue chez ELECTRO DEPOT.

Visitez notre site Internet : www.electrodepot.fr
www.electrodepot.be

VOTRE AVIS COMPTE !



PARTAGEZ
VOTRE EXPERIENCE
SUR LES PRODUITS

Parce que votre satisfaction est notre priorité, nous vous proposons de
donner votre avis sur ce produit. Il sera transmis et analysé par nos
équipes afin d'améliorer continuellement le produit.

**Donnez votre avis sur : <http://www.electrodepot.fr/avis-client>
<http://www.electrodepot.be/avis-client>**



ELECTRO DEPOT

Size: 140 x 210 mm

A

Avant d'utiliser l'appareil

4 Consignes de sécurité

B

Aperçu de l'appareil

7 Composants
9 Manuel d'utilisation rapide
10 Caractéristiques
(Directive européenne 1059/2010)

C

Utilisation de l'appareil

11 Avant la première utilisation
21 Démarrer un programme de lavage

D

Nettoyage et entretien

24 Nettoyage et entretien
27 Dépannage

E

Instructions d'installation

31 Instructions d'installation

F

Informations pratiques

35 Emballage et environnement
35 Mise au rebut de votre ancien appareil

Les notices sont aussi disponibles sur le site <http://www.electrodepot.fr/sav/notices/>
<http://www.electrodepot.be/fr/sav/notices>

Consignes de sécurité

VEUILLEZ LIRE ATTENTIVEMENT LES INSTRUCTIONS AVANT D'UTILISER L'APPAREIL ET CONSERVEZ-LES POUR POUVOIR VOUS Y RÉFÉRER ULTÉRIEUREMENT.

Attention ! L'hydrogène est un gaz explosif

- Dans certaines conditions, de l'hydrogène peut se former dans un système d'eau chaude qui n'a pas été utilisé pendant deux semaines ou plus. **L'HYDROGÈNE EST UN GAZ EXPLOSIF.**
- Si le système d'eau chaude n'a pas été utilisé pendant deux semaines ou plus, ouvrez tous les robinets d'eau chaude avant d'utiliser votre lave-vaisselle et laissez l'eau s'écouler pendant plusieurs minutes. Cela permet de libérer l'hydrogène accumulé. Comme le gaz est inflammable, ne fumez pas ou n'utilisez pas de flamme ouverte pendant cette opération.

Instructions de mise à la terre

- Cet appareil doit être mis à la terre. Dans le cas d'un dysfonctionnement ou d'une coupure, la mise à la terre permet de réduire le risque de choc électrique en fournissant un accès au courant électrique de plus faible résistance. Cet appareil est équipé d'un cordon pourvu d'un conducteur de mise à la terre et d'une prise de terre. La prise doit être branchée dans une prise murale appropriée, installée et mise à la terre en accord avec tous les codes et règles locaux.

Attention ! Usage approprié

- Ne pas abuser, s'asseoir ou se tenir debout sur la porte ou le casier à vaisselle du lave-vaisselle.
- Ne pas toucher les éléments chauffants pendant ou immédiatement après utilisation.
- Ne pas laver de vaisselle en plastique sauf si elle porte la marque 'résistant au lave-vaisselle'. Pour la vaisselle qui ne porte pas cette marque, vérifier les recommandations du fa-

bricant.

- N'utiliser que des détergents et des additifs de rinçage destinés à un lave-vaisselle automatique. Ne jamais utiliser de savon, de détergent pour le linge, ou de détergent à mains dans le lave-vaisselle. Conserver ces produits hors de portée des enfants.
- Éloigner les enfants des détergents et des produits de rinçage. Éloigner les enfants de la porte ouverte du lave-vaisselle, il pourrait rester du détergent à l'intérieur du lave-vaisselle.
- La porte ne doit pas être laissée en position ouverte pour éviter tout risque de basculement. - Pendant l'installation, le cordon d'alimentation ne doit pas être plié ou aplati de manière excessive ou dangereuse.
- Ne pas apporter de modification aux commandes.
- Il convient de surveiller les enfants pour s'assurer qu'ils ne jouent pas avec l'appareil.
- Les détergents pour lave-vaisselle sont extrêmement alcalins et peuvent être très dangereux dans le cas

d'une ingestion. Éviter tout contact avec la peau et les yeux et éloigner les enfants du lave-vaisselle lorsque la porte est ouverte.





















- Ne pas utiliser votre lave-vaisselle tant que les panneaux de fermeture ne sont pas correctement en place. Ouvrir la porte avec précaution si le lave-vaisselle est en cours d'opération pour éviter tout risque d'aspersion d'eau.
- Ne poser aucun objet lourd sur la porte ouverte. L'appareil pourrait basculer en avant.
- Lors du chargement de la vaisselle à laver :
 - Disposer les éléments pointus de façon à ne pas endommager le joint de la porte ;
 - Placer les couteaux aiguisés pointe vers le bas pour réduire le risque de coupures.
- Lors de l'utilisation du lave-vaisselle, éviter de mettre les ustensiles en plastique en contact avec les éléments chauffants.
- Si le cordon d'alimentation est endommagé, il doit être remplacé par le fabricant, son service après vente ou



une personne de qualification similaire, afin d'éviter tout risque.

- Veuillez jeter le matériel d'emballage de façon appropriée.
 - Utiliser le lave-vaisselle uniquement pour l'usage auquel il est destiné.
 - En cas de déménagement ou du démontage du lave-vaisselle usagé, retirer la porte donnant accès au compartiment de lavage.
 - Les jeunes enfants doivent rester sous surveillance pour s'assurer qu'ils ne jouent pas avec l'appareil.
 - Vérifier que le réservoir du détergent est vide à la fin du cycle de lavage.
 - Nombre maximum de couverts à laver : 14.
 - La pression d'eau maximale à l'entrée autorisée est de 1 MPa (10 bars).
 - La pression d'eau minimale à l'entrée autorisée est de 0,04 MPa (0,4 bar).
 - Le lave-vaisselle doit être relié à la canalisation d'eau avec des tuyaux neufs. Ne réutilisez pas d'anciens tuyaux.
 - Les ouvertures de ventilation ne doivent pas être obstruées par un tapis.
- Cet appareil peut être utilisé par des enfants âgés de plus de 8 ans et les personnes ayant des capacités physiques, sensorielles ou mentales, ou des personnes manquant d'expérience ou de connaissances mais ayant été formées et encadrées pour utiliser cet appareil en toute sécurité et comprendre les risques impliqués.
 - Les enfants ne doivent pas jouer avec l'appareil.
 - Le nettoyage et la maintenance ne doivent pas être effectués par des enfants sans surveillance.
 - Cet appareil est conçu pour un usage domestique et des utilisations similaires, telles que :
 - espaces cuisine du personnel de magasins, de bureaux et d'autres environnements professionnels ;
 - maisons de campagne ;
 - clients des hôtels, motels ou autres environnements de type résidentiel ;
 - environnements de type maison d'hôtes.

Composants

- | | |
|---------------------------|---|
| 1 Panier supérieur | 7 Bras gicleurs |
| 2 Tuyau interne | 8 Assemblage de filtres |
| 3 Panier inférieur | 9 Raccord du tuyau d'alimentation |
| 4 Réservoir de sel | 10 Tuyau de vidange |
| 5 Distributeur | 11 Cordon d'alimentation muni d'une fiche d'alimentation |
| 6 Repose-tasses | |

- 1**  Bouton on/off : mettre sous/hors tension.
- 2**  Bouton Puissance de lavage : améliore l'efficacité du nettoyage (uniquement pour les fonctions , , ECO,  et ).
- 3**  Bouton Séchage extra : améliore l'efficacité du séchage (uniquement pour les fonctions , , ECO,  et ).
- 4**  Bouton Alt : fonction de nettoyage double zone. Appuyez sur le bouton pour sélectionner le panier supérieur ou le panier inférieur chargé. Le voyant correspondant s'allume (uniquement pour les fonctions , , ECO,  et ).
- 5** Écran indicateur : indique les fonctions/états correspondants.
 -  Manque de détergent de rinçage
 -  Manque de sel
 -  Indicateur du robinet d'eau
- 6** **P** Bouton des fonctions : choisissez une fonction.
- 7**  Bouton Delay (Temporisation) : appuyez sur le bouton pour augmenter le délai

- 8**  Voyant de Sécurité enfants
Pour activer/désactiver : appuyez sur les boutons **+** et **-** et maintenez-les enfoncés pendant 3 secondes.
- 9**  Bouton Delay (Temporisation) : appuyez sur le bouton pour réduire le délai
- 10**  Bouton **▶||** en pause : procédure opérationnelle Démarrer/Mettre en pause.

Voyant

Description

	Mode Auto (Automatique)
	Le panier supérieur est chargé.
	Le panier inférieur est chargé.
	Mode intensif
	Puissance de lavage
	Séchage extra
	Mode normal
ECO	Programme standard
	Mode Verre
	Mode Lavage rapide
	Mode rapide
	Manque de détergent de rinçage
	Voyant de Sécurité enfants
	Mode Rinçage (prélavage)
	Manque de sel
	Indicateur du robinet d'eau
0:00	Durée

Manuel d'utilisation rapide

Mettez l'appareil sous tension.

Appuyez sur le bouton  de l'appareil. Ouvrez la porte.

Remplissez le distributeur de détergent.

Compartiment A : pour tous les cycles de lavage.

Compartiment B : uniquement pour les programmes avec prélavage.

Contrôlez le niveau du produit de rinçage.

Indicateur mécanique C.

Indicateur électrique sur l'écran d'affichage.

Contrôlez le niveau du sel de régénération.

Indicateur électrique sur l'écran d'affichage.

Chargez les paniers.

Grattez les gros restes de nourriture et pré-lavez les résidus de nourriture carbonisés des casseroles, puis chargez les paniers. Consultez les instructions de chargement du lave-vaisselle.

Sélectionnez un programme.

Appuyez sur le bouton **P** jusqu'à ce que le programme sélectionné s'allume.

Mettez le lave-vaisselle en marche.

Fermez la porte, allumez le robinet et appuyez sur le bouton **▶||**. La machine commence à fonctionner.

Changement de programme.

1. Un cycle en cours peut uniquement être modifié s'il a été lancé depuis une courte durée. Dans le cas contraire, le détergent peut déjà avoir été libéré et l'eau s'être déjà écoulée. Le cas échéant, le distributeur de détergent doit être rempli à nouveau.

2. Appuyez sur le bouton **▶||**, puis maintenez appuyé le bouton **P** pendant plus de 3 secondes afin d'annuler le programme en cours.

3. Sélectionnez un nouveau programme.

4. Redémarrez le lave-vaisselle.

Ajout de vaisselle en cours de cycle.

1. Appuyez sur le bouton **▶||** pour arrêter l'appareil.

2. Ouvrez la porte.

3. Ajoutez la vaisselle oubliée.

4. Fermez la porte. Appuyez sur **▶||**. La machine recommence à fonctionner.

Éteignez l'appareil.

Lorsque le cycle est terminé, une sonnerie retentit 8 fois puis s'arrête.

Éteignez l'appareil en appuyant sur le bouton .

Fermez le robinet, videz les paniers.

Avertissement : attendez environ 15 min avant de vider le lave-vaisselle, afin de ne pas manipuler des plats et ustensiles encore chauds et plus fragiles. Ils sécheront également mieux. Videz l'appareil, en commençant par le panier inférieur.

Caractéristiques (Directive européenne 1059/2010)

Marque	VALBERG
Référence	SBI 14S44 A++ X 929C
Capacité nominale	14 couverts
Classe d'efficacité énergétique ¹	A++
Consommation d'énergie annuelle (AEc) ²	266 kWh
Consommation d'énergie (Et) du cycle de lavage standard	0.93 kWh
Consommation d'électricité en mode Arrêt (Po)	0.45 W
Consommation d'électricité en mode laissé sur marche (Pl)	0.49 W
Consommation d'eau annuelle (AWc) ³	2800 litres
Classe d'efficacité de séchage ⁴	A
Programme de lavage standard ⁵	ECO 45 °C
Durée du programme de lavage standard	195 minutes
Émissions acoustiques dans l'air	44 dB(A) re 1 pW
Type d'installation	Construit sous
Installation intégrable possible	OUI
Hauteur	81,5 cm
Largeur	59,8 cm
Profondeurs (avec câble et tuyaux)	57,0 cm
Tension d'alimentation nominale	220-240 V~ 50 Hz
Puissance nominale	1760-2100 W
Pression d'eau	0.4-10 bar = 0,04-1 MPa

Chargement du lave-vaisselle : EN 50242

Remarques :

- 1 Classe d'efficacité énergétique **A** sur une échelle allant de **D** (appareils les moins efficaces) à **A+++** (appareils les plus efficaces).
- 2 Consommation d'énergie de 266 kWh par an, sur la base de 280 cycles de lavage standard avec alimentation en eau froide et de la consommation des modes à faible puissance. La consommation réelle d'énergie dépend des conditions d'utilisation de l'appareil.
- 3 Consommation d'eau de 2 800 litres par an, sur la base de 280 cycles de lavage standard. La consommation réelle d'eau dépend des conditions d'utilisation l'appareil.
- 4 Classe d'efficacité de séchage **A** sur une échelle allant de **G** (appareils les moins efficaces) à **A** (appareils les plus efficaces).
- 5 Ce programme convient pour le nettoyage des couverts normalement sales et constitue le programme le plus efficace en termes de consommation d'énergie et d'eau pour ce type de couverts.

L'appareil est conforme à la version des normes et des directives européennes en vigueur au moment de la livraison (si le numéro de version n'est pas conforme aux dernières normes, veuillez vous référer au dernier numéro de version) :

- LVD 2014/35/UE
- CEM 2014/30/UE
- ErP 2009/125/CE

Les données ci-dessus ont été mesurées sous les conditions de tests spécifiées par les normes applicables.

Les résultats peuvent varier en fonction de la quantité et de l'état de salissure de la vaisselle, de la dureté de l'eau, de la quantité de détergent utilisée...

Ce manuel a été réalisé conformément aux règles et normes de la Communauté européenne.

Avant la première utilisation

Avant d'utiliser votre lave-vaisselle pour la première fois :

- A** Programmer l'adoucisseur d'eau
- B** Placez le bout de l'entonnoir (fourni) dans le trou et versez environ 1,5 kg de sel. Il est normal qu'un peu d'eau déborde du réservoir de sel.
- C** Remplir le distributeur de liquide de rinçage
- D** Fonction de détergent

A. Adoucisseur d'eau

- L'adoucisseur d'eau doit être programmé manuellement, à l'aide du cadran de dureté d'eau.
- L'adoucisseur d'eau est conçu pour ôter les minéraux et les sels de l'eau, qui pourraient avoir un effet nuisible ou contraire sur le fonctionnement de la machine. Plus la teneur de ces sels et minéraux est élevée, plus l'eau est dure. L'adoucissant doit être ajusté en fonction de la dureté de l'eau dans votre secteur. Votre Autorité locale de distribution d'eau peut vous conseiller sur le degré de dureté de l'eau dans votre secteur.

Ajustement de la consommation de sels

Le lave-vaisselle est conçu pour permettre l'ajustement de la quantité de sels à consommer basé sur la dureté de l'eau utilisée. Ceci permet d'optimiser et d'adapter la consommation de sels, suivant la procédure suivante :

Veuillez suivre les étapes suivantes pour régler le niveau de sel :

1. Mettez l'appareil en marche.
2. Appuyez sur le bouton Démarrer/Pause pendant plus de 5 secondes pour que l'adoucisseur d'eau se disperse 60 secondes après que l'appareil ait été mis en marche ;
3. Appuyez sur le bouton Démarrer/Pause pour sélectionner le réglage correct en fonction de votre environnement local, les réglages défileront dans l'ordre suivant : **H1→H2→H3→H4→H5→H6** ;
4. Appuyez sur l'interrupteur **Marche/Arrêt** ou attendez 5 secondes pour que le réglage soit sauvegardé.

Tableau de la dureté de l'eau

Dureté de l'eau				Position de sélection l'afficheur du/ des programme(s) s'allume	Quantité de sels (gramme/ cycle)	Auto- nomie (cycles/ 1,2 kg)
°dH	°fH	°Clark	mmol/l			
0-5	0-9	0-6	0-0,94	H1 - Rapide	0	/
6-11	10-20	7-14	1,0-2,0	H2 - 90 min	20	60
12-17	21-30	15-21	2,1-3,0	H3 - 90 min + Rapide	30	50
18-22	31-40	22-28	3,1-4,0	H4 - Fragile	40	40
23-34	41-60	29-42	4,1-6,0	H5 - Fragile + Rapide	50	30
35-55	61-98	43-69	6,1-9,8	H6 - Fragile + 90 min	60	20

Remarques :

°dH = 1,25

°dH : Degré allemand

°Clark = 1,78

°fH : Degré français

°fH = 0,178 mmol/l

°Clark : Degré anglais

Note : si votre modèle ne possède pas d'adoucisseur d'eau, vous pouvez ignorer ce paragraphe.

Adoucisseur d'eau

- La dureté de l'eau varie selon les endroits. Si une eau dure est utilisée dans le lave-vaisselle, des dépôts vont se former sur les plats et les ustensiles.
- La machine est équipée d'un adoucissant spécial qui utilise des sels spécifiquement conçus pour éliminer le calcaire et les minéraux de l'eau.

B. Chargement des sels dans l'adoucisseur

- Toujours utiliser des sels conçus pour l'utilisation avec le lave-vaisselle.
- Le récipient à sels est situé en dessous du casier inférieur et doit être rempli selon les indications suivantes :

**ATTENTION**

N'utiliser que des sels spécifiquement conçus pour être utilisés dans le lave-vaisselle ! Tout autre type de sels non spécifiquement conçus pour un lave-vaisselle, en particulier les sels en tablette, va endommager l'adoucisseur d'eau. Dans le cas de détériorations causées par l'utilisation de sels inappropriés, le fabricant ne donnera aucune garantie et ne pourra en aucun cas être tenu responsable des dommages causés.

Ne remplir le récipient de sels uniquement avant de démarrer l'un des programmes complets de lavage. Ceci afin d'empêcher que des grains de sels ou de l'eau salée, qui peuvent avoir été répandus, ne se déposent vers le bas de la machine pendant un certain temps, ce qui pourrait entraîner de la corrosion. Après le premier cycle de lavage, le voyant lumineux du tableau de commande s'éteint.

- 1 Ôter le panier inférieur, puis dévisser et ôter le capuchon du récipient à sels. *
- 2 Placez l'extrémité de l'entonnoir (fourni) dans le trou, puis versez-y 1,5 kg de sel pour lave-vaisselle.

Remplissez entièrement d'eau le réservoir de sel. Il est normal qu'une petite quantité d'eau sorte du réservoir de sel.

Revisser le capuchon avec soin.

Le voyant de niveau de sel  cesse de clignoter après remplissage de sel du réservoir de sel.

Un programme de lavage doit être lancé immédiatement après remplissage de sel du réservoir de sel. Nous vous recommandons d'utiliser un programme court. Dans le cas contraire, l'eau salée risque d'endommager le système de filtre, la pompe ou d'autres pièces importantes de la machine.

- *
- Le récipient à sels doit être rempli lorsque l'indicateur lumineux de remplissage de sels dans le tableau de commande s'allume. Même si le récipient à sels est suffisamment rempli, il se peut que l'indicateur lumineux ne s'éteigne pas avant que les sels ne soient complètement dissous. S'il n'y a aucun indicateur lumineux de remplissage de sels sur le tableau de commande (sur certains modèles), vous pouvez décider du moment de chargement des sels dans l'adoucissant en fonction des cycles que le lave-vaisselle accomplit.

Remarques :

- Le réservoir de sel peut être rempli à nouveau uniquement lorsque **S** s'allume. En fonction du degré de dissolution du sel, **S** peut resté allumé, bien que le réservoir de sel soit rempli.
- Si **S** ne s'allume pas (dans le cas de certains modèles), vous pouvez estimer le moment où il convient de verser le sel dans l'adoucisseur selon les cycles de fonctionnement du lave-vaisselle.
- En cas de déversements du sel, le programme de trempage ou le programme rapide doit être exécuté afin d'éliminer l'excès de sel.

C. Remplir le distributeur de liquide de rinçage**Fonction d'aide au rinçage**

L'aide au rinçage est automatiquement ajoutée pendant le dernier rinçage, pour assurer un rinçage minutieux et un séchage impeccable sans taches ni traînées.

Il permet également d'améliorer le séchage en faisant glisser l'eau sur la vaisselle. Votre lave-vaisselle est conçu pour utiliser des produits de rinçage liquides. Le distributeur de produit de rinçage se trouve à l'intérieur de la porte à côté du distributeur de détergent. Pour remplir le distributeur, ouvrez le capuchon, puis versez le produit de rinçage dans le distributeur jusqu'à ce que l'indicateur de niveau devienne complètement noir. Capacité du réservoir de produit de rinçage : environ 110 ml.

**ATTENTION**

N'utiliser que des produits d'aide au rinçage de marque pour lave-vaisselle. Ne jamais remplir le distributeur d'aide au rinçage avec toute autre substance (ex. produit pour vaisselle, détergent liquide). Ceci endommagerait la machine.

Quand remplir le distributeur de liquide de rinçage ?

S'il n'y a aucun voyant lumineux de liquide de rinçage sur le tableau de commande, vous pouvez juger de la quantité d'aide au rinçage au moyen de la couleur du niveau optique de l'indicateur « **C** » situé près du capuchon. Lorsque le récipient d'aide au rinçage est plein, la totalité de l'indicateur est obscur. Au fur et à mesure que l'aide au rinçage diminue, la taille du point obscur diminue. Vous ne devez jamais laisser le niveau de liquide de rinçage descendre en dessous de 1/4 du volume.

3 Indicateur de rinçage

Au fur et à mesure que le liquide de rinçage diminue, la taille du point noir sur l'indicateur de niveau de liquide de rinçage change :

- Plein
- 3/4 plein
- 1/2 plein
- 1/4 plein - Doit être rempli afin d'éliminer les saletés
- Vide

Dispensateur d'aide au rinçage

- 4** Pour ouvrir le distributeur, tourner le capuchon vers la flèche « **OPEN** » (ouvrir) vers la gauche et le soulever.
- 5** Pour verser le liquide de rinçage dans le distributeur, faire attention de ne pas trop remplir celui-ci.
- 6** Replacer le capuchon en l'insérant dans l'alignement de la flèche « **OPEN** » (ouvrir) et le tourner vers la flèche de fermeture vers la droite.

Veillez à ne pas trop remplir le distributeur, car cela pourrait produire un débordement de mousse. Essuyer tout excédent avec un chiffon humide. N'oubliez pas de replacer le capuchon avant de fermer la porte de votre lave-vaisselle.

**ATTENTION**

Nettoyer tout excédent de liquide de rinçage pendant le remplissage avec un chiffon absorbant humide pour éviter tout débordement de mousse durant le lavage suivant.

Ajustement du distributeur de liquide de rinçage**7** Manette d'ajustement (Rinçage)

Le distributeur de liquide de rinçage possède six ou quatre programmations. Toujours démarrer avec le distributeur programmé sur **4**. S'il y a un problème de taches ou de mauvais séchage, augmenter la dose liquide de rinçage distribuée en ôtant le couvercle du distributeur et en tournant le cadran sur **5**. Si la vaisselle n'est toujours pas correctement séchée, ajuster le cadran au chiffre supérieur suivant jusqu'à ce que votre vaisselle soit nette. Il est suggéré de programmer sur **4** (la valeur par défaut en sortie d'usine est **4**).



Remarque : augmenter la dose si des traces d'eau ou de calcaire subsistent sur la vaisselle après lavage. Réduire la dose si la vaisselle présente des traînées blanches ou collantes, ou si les verres ou les lames de couteau sont recouverts d'une pellicule bleuâtre.

D. Fonction de détergent

Des détergents comportant des ingrédients chimiques sont nécessaires pour pulvériser et ôter la saleté, et l'évacuer du lave-vaisselle. La plupart des détergents de qualité commercialisés conviennent à cet usage.



ATTENTION ! UTILISATION ADÉQUATE DE DÉTERGENT :

- Utilisez exclusivement un détergent spécialement fabriqué pour être utilisé dans les lave-vaisselle ! Maintenez votre détergent au frais et à sec.
- Ne versez pas de détergent en poudre dans le distributeur jusqu'à ce que vous soyez prêt(e) à faire la vaisselle.

Détergent concentré

Selon leur composition chimique, les détergents pour lave-vaisselle peuvent être divisés en deux catégories de base :

- détergents ordinaires alcalins avec des composants caustiques
- détergents concentrés peu alcalins avec des enzymes naturelles

Tablettes de détergent

Les tablettes de détergent de différentes marques se dissolvent à différentes vitesses.

Pour cette raison, certaines tablettes de détergent ne peuvent pas se dissoudre et développer leur pleine capacité nettoyante pendant des programmes courts. Par conséquent, il est recommandé d'utiliser des programmes longs lors de l'utilisation de tablettes de détergent, afin de garantir l'élimination complète des résidus de détergent.

Distributeur de détergent

Le distributeur doit être rempli avant le démarrage de chaque cycle de lavage en suivant les instructions fournies dans le tableau du cycle de lavage. Votre lave-vaisselle utilise moins de détergent et d'aide au rinçage que les lave-vaisselle traditionnels. Généralement, une seule cuillerée de détergent est nécessaire pour un distributeur ordinaire. D'autre part, des articles très sales nécessitent plus de détergent. Toujours ajouter le détergent juste avant de mettre le lave-vaisselle en route, sinon il pourrait s'humidifier et ne pas se dissoudre correctement.

Quantité de détergent à utiliser

- 8** Pousser le loquet pour ouvrir



Remarque : toujours ajouter le détergent juste avant de démarrer chaque cycle de lavage. N'utiliser que des détergents de marque pour lave-vaisselle.



ATTENTION
Le détergent du lave-vaisselle est corrosif ! Prenez soin de le conserver hors de portée des enfants.

Utilisation appropriée du détergent

N'utiliser que du détergent spécifiquement fabriqué pour utilisation dans les lave-vaisselles. Conserver votre détergent au frais et au sec. Ne pas mettre de détergent dans le distributeur avant d'être prêt à procéder au lavage de la vaisselle.

Remplissage du détergent

Remplir le distributeur de détergent avec du détergent.

Le marquage indique les niveaux de dosage :

- 9** **A** Dans le réceptacle du détergent pour cycle principal de lavage
- B** Dans le réceptacle du détergent pour cycle de pré-lavage

- Prière d'observer les recommandations de dosage et de stockage des fabricants mentionnés sur l'emballage du détergent.
- Fermer le couvercle et presser jusqu'à ce qu'il se verrouille en place.
- Si la vaisselle est très sale, placer une dose supplémentaire de détergent dans le réceptacle pour détergent de pré-lavage. Ce détergent va prendre effet durant la phase de pré-lavage.



Remarque : vous trouverez des informations à propos des quantités de détergent pour les programmes simples. Prière de faire attention : en fonction du coefficient de salissure et de la spécificité de la dureté de l'eau, des différences sont possibles. Il est recommandé d'observer les recommandations du fabricant figurant sur l'emballage du détergent.

Détergents

Il existe 3 types de détergents

1. avec phosphate et avec chlorure
2. avec phosphate et sans chlorure
3. sans phosphate et sans chlorure

Habituellement, les nouveaux détergents pulvérisés sont sans phosphate. La fonction d'adoucisseur d'eau pour phosphate n'est pas mentionnée. Dans ce cas, nous recommandons de remplir de sels le récipient à sels même lorsque la dureté d'eau n'est que de 6 dH. Si des détergents sans phosphate sont utilisés dans le cas d'eau dure, alors souvent des taches blanches vont apparaître sur la vaisselle et les verres. Dans ce cas, prière d'ajouter plus de détergent pour obtenir de meilleurs résultats. Les détergents sans chlorure ne blanchissent que très peu.

Les taches fortes et colorées ne vont pas disparaître complètement. Dans ce cas, il est recommandé de choisir un programme avec une température plus élevée.

Chargement des casiers du lave-vaisselle - Recommandations

- Il est recommandé d'acheter de la vaisselle adaptée à un lavage en lave-vaisselle.
- Utilisez un détergent doux spécial pour laver ce genre d'éléments fragiles. Si nécessaire, demandez des informations supplémentaires au fabricant du détergent.
- Pour certaines pièces fragiles, sélectionnez le programme qui offre la plus basse température possible.
- Afin d'éviter tout endommagement, veillez à enlever les verres et les ustensiles rapidement une fois le cycle de lavage terminé.



Remarques :

- Si la vaisselle n'est que moyennement sale, utilisez moins de détergent que la quantité recommandée.
- Lorsque vous utilisez une tablette détergente, veuillez consulter les instructions de fabrication figurant sur les emballages afin de positionner convenablement le détergent à l'intérieur du lave-vaisselle (p. ex., dans un panier à couverts, un compartiment pour détergents, etc.).
- Fermez toujours le couvercle du compartiment après ajout du détergent.

Recommandations pour le lavage en lave-vaisselle des ustensiles et plats suivants :

Lavage en lave-vaisselle interdit

- Ustensiles avec poignée en bois, en porcelaine ou nacrés.

- Éléments en plastique non résistants à la chaleur
- Vaisselle ancienne non résistante à la chaleur ou avec des pièces recollées
- Ustensiles ou plats dont certaines pièces sont ajoutées
- Éléments en étain ou en cuivre
- Verres en cristal
- Éléments en acier sujets à la rouille
- Plats en bois
- Éléments en fibres synthétiques

Lavage en lave-vaisselle peu conseillé

- Certains types de verres peuvent devenir ternes après un grand nombre de lavages.
- Les pièces en argent et en aluminium ont tendance à se décolorer durant le lavage.
- Les modèles émaillés peuvent se ternir s'ils sont lavés fréquemment en machine.

Précautions à prendre avant ou après le chargement des paniers du lave-vaisselle

Pour obtenir les meilleures performances de votre lave-vaisselle, veuillez suivre les directives de chargement suivantes. Les fonctions et l'apparence des casiers et des paniers varient selon le modèle.

Grattez tous les aliments restants dans les plats. Faites tremper les casseroles dans lesquelles des restes d'aliments ont brûlé afin de faire ramollir ceux-ci. Il n'est pas nécessaire de rincer les plats sous l'eau courante.

Placez les ustensiles dans le lave-vaisselle de la façon suivante :

1. Les éléments comme les tasses, les verres, les pots/casseroles etc. doivent être placés à l'envers.
2. Les éléments creux ou avec des cavités doivent être inclinés afin que l'eau puisse s'écouler.
3. Tous les éléments doivent être coincés de manière à ce qu'ils ne basculent pas.

4. Ils doivent être placés de façon à ne pas obstruer le passage des bras vaporisateurs lors du lavage.



Remarque : les éléments de très petite taille ne doivent pas être lavés dans le lave-vaisselle car ils pourraient facilement tomber des compartiments.

- Chargez les éléments creux tels que les tasses, les verres, les casseroles et autres à l'envers afin que l'eau ne stagne pas à l'intérieur.
- Les plats et les ustensiles ne doivent pas être placés les uns dans les autres ou couvrir d'autres ustensiles.
- Pour éviter d'endommager les verres, ils ne doivent pas se toucher.
- Chargez les grands éléments, plus difficiles à nettoyer, dans le panier du bas.
- Le compartiment supérieur est conçu pour la vaisselle plus délicate et plus légère comme les verres, les tasses à café et les tasses à thé.
- **Les couteaux à longue lame placés en position verticale peuvent constituer un danger !**
- Les éléments longs et/ou tranchants comme les couteaux à viande doivent être positionnés horizontalement dans le panier du haut car ils peuvent être dangereux.
- Ne surchargez pas le lave-vaisselle. Ne placez pas de plats dont la taille ne convient pas au lave-vaisselle. Ceci est important afin d'obtenir les meilleurs résultats de lavage et de limiter la consommation d'énergie.

Vider le lave-vaisselle

Pour éviter tout écoulement d'eau du panier supérieur vers le panier inférieur, nous vous conseillons de vider tout d'abord le panier inférieur puis le panier supérieur.

10 Chargement du panier supérieur

- ① Vers l'intérieur

Le panier supérieur est destiné à recevoir de la vaisselle plus délicate et plus légère telle que les verres, les tasses à thé et à café, les soucoupes, les assiettes, les petits plats ronds et les poêles (s'ils ne sont pas trop sales). Positionnez la vaisselle et les ustensiles de façon à ce qu'ils ne soient pas déplacés par les aspersion d'eau.

Veuillez garder à l'esprit que :

- Les casseroles, les plats de service et autres doivent toujours être placés à l'envers.
- Les plats profonds doivent être inclinés afin que l'eau puisse s'écouler.
- Le panier du bas possède des pointes repliables afin de pouvoir charger des éléments plus grands, ou de pouvoir charger plus de vaisselle.

11 Chargement du panier inférieur

- ① Vers l'intérieur

Nous vous conseillons de placer les plus grands éléments de vaisselle, plus difficiles à nettoyer, dans le panier inférieur : casseroles, poêles, couvercles, plats de service et bols.

Il est préférable de placer les plats de service et les couvercles sur les côtés du panier pour éviter de bloquer la rotation des bras d'aspersion supérieurs.

Ajuster le compartiment supérieur

- ⑫ Position inférieure

- ⑬ Position supérieure

Français

Si nécessaire, le compartiment supérieur peut être ajusté en hauteur afin de créer plus de place pour des ustensiles plus larges placés dans le compartiment supérieur ou inférieur.

Ajustement du panier supérieur

La hauteur du panier supérieur peut être ajustée afin de libérer plus d'espace pour les gros ustensiles, à la fois pour le panier supérieur et inférieur. La hauteur du panier supérieur peut être ajustée en plaçant les roues à différentes hauteurs sur les rails. Les ustensiles longs, les couverts de service, les couverts à salade et les couteaux doivent être placés sur l'étagère afin de ne pas faire obstacle à la rotation des bras gicleurs.

14 Replier l'étagère des tasses

Pour placer convenablement pots et casseroles dans le lave-vaisselle, les repose-tasses peuvent être rabattus.

15 Plier les pointes du panier inférieur

Pour placer convenablement pots et casseroles dans le lave-vaisselle, les pointes peuvent être rabattues.

16 Panier à couverts

Afin de garantir la meilleure qualité de lavage, veillez aux points suivants lorsque vous chargez les couverts dans le lave-vaisselle :



- Ne pas les faire se chevaucher ;
- Placer les ustensiles les plus longs au milieu ;
- Les placer à l'envers ;
- Chargez les ustensiles ayant des extrémités pointues vers le bas.





**ATTENTION !**

- Ne laissez aucun ustensile dépasser de la partie inférieure.
- Chargez toujours les ustensiles tranchants avec la pointe tranchante vers le bas !

Démarrer un programme de lavage

Tableau du cycle de lavage

Pro-gramme	Information sur le cycle	Description du cycle	Dé-tergent (pré/lavage)	Du-rée du cycle (min)	Éner-gie (kWh)	Eau (l)	Li-quide rin-çage
 Automa-tique	Lavage au détecteur automatique, vaisselle légèrement, normale-ment ou particulièrement sale, avec ou sans particules d'aliments séchées.	Prélavage (45 °C) Lavage automatique (45 à 55 °C) Rinçage Rinçage (65 °C) Séchage	5/30 g (1 ou 2 pièces)	150	0,9~1,3	11~15	✓
 Intensif	Pour vaisselle très sale : plats, assiettes, verres, poêles et bols qui n'ont pas été traités depuis longtemps. Val-able aussi pour enle-ver la nourriture collée depuis longtemps sur la vaisselle.	Pré-lavage (50 °C) Lavage (60 °C) Rinçage Rinçage (70 °C) Séchage	5/30 g (1 ou 2 doses)	175	1,6	17,5	✓
 Normal	Pour vaisselle normale-ment sale : plats, assiettes, verres, poêles et bols légè-rement sales.	Pré-lavage (45 °C) Lavage (55 °C) Rinçage Rinçage (65 °C) Séchage	5/30 g (1 ou 2 doses)	185	1,30	13,5	✓
ECO (EN 50242*)	Cycle quotidien standard pour vaisselle normale-ment sale : plats, assiettes, verres, poêles et verres.	Pré-lavage (45 °C) Lavage (45 °C) Rinçage (65 °C) Séchage	5/30 g (1 ou 2 doses)	195	0,93	10	✓







Pro-gramme	Information sur le cycle	Description du cycle	Dé-tergent (pré/lavage)	Du-rée du cycle (min)	Éner-gie (kWh)	Eau (l)	Li-quide rin-çage
 Verre	Pour vaisselle légèrement sale et fragiles : verre, cristal, porcelaine...	Pré-lavage Lavage (40 °C) Rinçage Rinçage (60 °C) Séchage	5/30 g (1 pièce)	130	0,9	13	✓
 90 min	Pour vaisselle légèrement sale ne nécessitant pas un séchage intensif.	Lavage (65 °C) Rinçage Rinçage (65 °C) Séchage	35 g (1 pièce)	90	1,35	12,5	✓
 Rapide	Un cycle court pour une vaisselle légèrement sale et ne nécessitant pas de séchage.	Lavage (45 °C) Rinçage (50 °C) Rinçage (55 °C)	25 g	30	0,75	11	
 Rincer	Pour rincer des assiettes que vous prévoyez de laver plus tard dans la journée	Prélavage		15	0,02	4	

Remarques :



- **EN 50242*** : le programme **Eco** est le programme de test de conformité à la norme EN 50242 avec les caractéristiques suivantes :
- **Capacité** : 14 couverts
- Position panier supérieur ; roulettes supérieures sur les rails
- Liquide de rinçage sur position **6**
- La consommation de la puissance en veille (PI) est de 0,49 W et à l'arrêt (PO) est de 0,45 W
- L'alimentation se coupe automatiquement au bout de 30 minutes au terme du programme.

Mise en route de l'appareil

Démarrage d'un cycle de lavage

1. Tirez les compartiments inférieur et supérieur, placez votre vaisselle sale et repoussez les compartiments. Il est recommandé de charger tout d'abord le compartiment inférieur, puis le compartiment supérieur.
2. Ajouter le détergent.
3. Insérez la prise dans la prise murale. La source d'alimentation est de 220-240 V 50 Hz, la spécification de la prise est de 250 V 10 A.
4. Refermez la porte en poussant en peu pour assurer une fermeture correcte. **Note** : un déclic peut être entendu lorsque la porte est parfaitement fermée.
5. Mettez l'alimentation d'eau en marche à pleine pression.
6. Appuyez sur le bouton ON/OFF.
7. Appuyez sur le bouton PROGRAM. Le programme de lavage change comme suit : ECO →  →  →  →  →  →  → ECO.
8. Après sélection d'un programme, le voyant correspondant s'allume.
9. Appuyez sur . Le lave-vaisselle comme à fonctionner.



Remarque : lorsque vous appuyez sur le bouton  alors que le cycle est en cours, l'indicateur lumineux de lavage s'arrête de clignoter et le lave-vaisselle bipera chaque minute jusqu'à ce que vous ré-appuyiez sur le bouton  pour relancer le cycle de lavage.

Changement de programme

Un programme peut être changé uniquement un court instant après son lancement et avant que le détergent n'ait été déversé. Autrement, vous devrez remplir de nouveau le distributeur de détergent.

Appuyer sur le bouton , le lave-vaisselle se met en mode pause. Appuyez sur le bouton Programme pendant au moins 3 secondes. Vous pouvez alors choisir un nouveau programme de lavage.

Appuyez de nouveau sur le bouton Depart/Pause pour démarrer le lavage.



Remarque : si vous ouvrez la porte en court de cycle, la machine se met automatiquement en mode pause. L'indicateur lumineux de programme s'arrête de clignoter et le lave-vaisselle bipera chaque minute jusqu'à ce que la porte soit refermée. Après avoir refermé la porte, le lave-vaisselle reprendra son cycle automatiquement après 10 secondes.

Vous avez oublié un plat ?

Si vous avez oublié de placer un plat dans le lave-vaisselle, il pourra être ajouté à n'importe quel moment avant que le distributeur de détergent ne se soit ouvert.

Français

1. Appuyez sur Départ/Pause pour arrêter le lave-vaisselle.
2. Ouvrez la porte.
3. Ajoutez le plat.
4. Refermez la porte.
5. Appuyer sur Départ/Pause, la machine se remettra à fonctionner après 10 secondes.

A la fin du cycle de lavage

Lorsque le cycle de lavage est terminé, l'alarme sonnera durant 8 secondes et s'arrêtera. Appuyez sur Marche/Arrêt pour éteindre le lave-vaisselle et arrêtez l'alimentation d'eau. Ouvrez la porte de votre lave-vaisselle. Attendez quelques minutes avant de décharger le lave-vaisselle pour éviter de manipuler les plats et les ustensiles lorsqu'ils sont encore chauds et plus susceptibles de se casser. Cela permettra aussi d'améliorer le séchage.

Éteindre le lave-vaisselle

Lorsque l'indicateur lumineux est allumé et qu'il ne clignote pas, le programme de lavage est terminé.

1. Éteignez le lave-vaisselle en appuyant sur le bouton Marche/Arrêt.
2. Arrêtez l'alimentation d'eau.

Ouvrez doucement la porte. De la vapeur chaude peut s'échapper lorsque la porte est ouverte !

Les plats chauds sont sensibles aux chocs. Ils doivent refroidir environ 15 minutes avant d'être enlevés du lave-vaisselle. Ouvrez ensuite complètement la porte, laissez-la ouverte et attendez quelques minutes avant d'enlever les plats. De cette façon, ils refroidiront et sécheront plus vite.

Décharger le lave-vaisselle

Il est normal que le lave-vaisselle soit mouillé à l'intérieur.

Videz en premier le panier inférieur puis le compartiment supérieur. Cela évitera les écoulements d'eau du compartiment supérieur sur les plats du compartiment inférieur.

**AVERTISSEMENT**

Il est dangereux d'ouvrir la porte lors du lavage car de l'eau chaude pourrait vous brûler.

Nettoyage et entretien**Système de filtrage**

- 17** Pour votre commodité, nous avons placé la pompe d'évacuation et le système de filtrage à votre portée à l'intérieur de la cuve.

Le système de filtrage se compose de 3 éléments : le filtre principal, le filtre à déchets et le micro-filtre.

① Filtre principal : les particules alimentaires et les salissures pris au piège par ce filtre sont pulvérisées par un jet spécial par le bras d'aspersion inférieur et dirigées vers le tuyau d'évacuation.

② Filtre à déchets : les éléments plus grands, comme des morceaux de verre ou des os, qui pourraient boucher le tuyau d'évacuation sont pris au piège dans le filtre à déchets. Pour enlever un élément pris dans ce filtre, appuyez doucement sur les languettes situées en haut du filtre et soulevez-le.

3 Micro-filtre : ce filtre retient les résidus alimentaires et les salissures dans la zone d'aspiration et évite qu'ils ne se redéposent sur la vaisselle pendant un cycle.

- Vérifiez les filtres après chaque utilisation pour éviter toute obstruction.
- En dévissant le filtre à déchets, vous pouvez retirer le système de filtration complet. Enlevez tout résidu ou déchet et nettoyez les 3 filtres sous l'eau courante.

18 Tourner le filtre dans le sens contraire des aiguilles d'une montre.

19 Sortir le filtre en tirant vers le haut.



Remarque : les étapes 1 à 2 vous montrent comment retirer le filtre. Pour le replacer, suivez ces mêmes étapes dans le sens inverse.

Pour nettoyer le filtre à déchets et le micro-filtre, utilisez une brosse de nettoyage. Remontez ensuite les pièces du filtre et réinsérez l'ensemble dans le lave-vaisselle dans son emplacement et en appuyant vers le bas.

Le lave-vaisselle ne doit jamais être utilisé sans les filtres. Un positionnement incorrect du filtre peut diminuer le niveau des performances de l'appareil et abîmer la vaisselle et les ustensiles.



MISE EN GARDE !
N'utilisez jamais le lave-vaisselle sans mettre les filtres en place.

Nettoyage des bras d'aspersion

Il est nécessaire de nettoyer les bras d'aspersion car les produits chimiques contenus dans l'eau peuvent bloquer les jets et les roulements des bras d'aspersion.

20 Pour retirer le bras gicleur supérieur :

- Tenez l'écrou.
- Tournez le bras dans le sens des aiguilles d'une montre pour la retirer.

Pour retirer le bras gicleur inférieur :

- tirez le bras gicleur vers le haut.

- Lavez les bras dans de l'eau savonneuse et tiède, et utilisez une brosse souple pour nettoyer les jets. Remplacez les bras après les avoir rincés soigneusement.

Entretien du lave-vaisselle

- Nettoyez le panneau des commandes à l'aide d'un chiffon légèrement humide. Séchez-le complètement.
- Pour nettoyer l'extérieur, utilisez une cire à lustrer des appareils de bonne qualité. N'utilisez jamais d'objets pointus, de tampons à récurer ou de produits de nettoyage agressifs sur aucune partie du lave-vaisselle.

21 Nettoyage de la porte

Pour nettoyer le contour de la porte, vous devez utiliser uniquement un chiffon doux et humide. Pour empêcher toute pénétration d'eau dans le verrou de la porte et les composants électriques, n'utilisez pas de nettoyant vaporisateur de quelque sorte que ce soit.

De la même façon, n'utilisez jamais de nettoyants ou d'éponges à récurer sur les surfaces externes car ils pourraient rayer le revêtement. Certaines serviettes en papier peuvent également rayer ou laisser des marques sur la surface.



MISE EN GARDE

N'utilisez jamais de nettoyeurs à vapeur pour nettoyer la porte car ils pourraient endommager le verrou de la porte et les composants électriques. Il est interdit d'utiliser un agent abrasif ou une serviette en papier en raison du risque de rayures ou de taches sur la surface en acier inoxydable.

Protection du lave-vaisselle contre le gel

Si vous laissez votre lave-vaisselle dans un endroit non chauffé pendant l'hiver, demandez à un service spécialisé de :

1. Couper l'alimentation électrique du lave-vaisselle et d'enlever les fusibles ou d'arrêter le disjoncteur.
2. Couper l'arrivée d'eau et débrancher le tuyau d'arrivée d'eau du robinet d'adduction d'eau.
3. Évacuer l'eau du tuyau d'entrée et du robinet d'adduction d'eau (utiliser une casserole pour récupérer l'eau).
4. Raccorder le tuyau d'entrée d'eau sur le robinet d'adduction d'eau.
5. Enlever le couvercle en plastique de l'aspiration sur la cuve et utiliser une éponge pour éponger l'eau.

Comment conserver votre lave-vaisselle en bonne condition

Après chaque lavage - Après chaque lavage, fermer l'alimentation d'eau de la machine et laisser la porte légèrement entrouverte de façon à ce que l'humidité et les odeurs ne stagnent pas à l'intérieur.

Ôter la prise - Avant le nettoyage ou les opérations de maintenance, toujours débrancher la prise de la prise murale. Ne courir aucun risque.

Pas de nettoyage avec des solvants ou des abrasifs - Pour nettoyer l'extérieur et les parties en caoutchouc du lave-vaisselle, n'utiliser ni solvants ni produits abrasifs. Au contraire, n'utiliser qu'un chiffon et de l'eau savonneuse tiède. Pour ôter les taches sur les surfaces internes, utiliser un chiffon humidifié avec de l'eau, ajouter un peu de vinaigre blanc, ou un produit nettoyant spécifiquement conçu pour les lave-vaisselles.

Lorsque vous partez en vacances -

Lorsque vous partez en vacances, il est recommandé de faire tourner un cycle de lavage avec le lave-vaisselle vide puis de débrancher la prise de la prise murale, fermer l'alimentation d'eau, et laisser la porte de la machine légèrement entrouverte. Ceci va conserver plus longtemps le joint d'étanchéité et prévenir les odeurs à l'intérieur de la machine.

Déplacer la machine - Si la machine doit être déplacée, essayer de la conserver en position verticale. Si cela est absolument nécessaire, elle peut être inclinée vers l'arrière.

Joints d'étanchéité - La formation des odeurs dans le lave-vaisselle peut provenir de nourriture restée dans le joint d'étanchéité. Un nettoyage périodique avec une éponge humide va prévenir ce désagrément.

Dépannage

Problème	Causes possibles	Que faire
Le lave-vaisselle ne fonctionne pas.	Saut de fusible, ou disjoncteur disjoncté.	Remplacer le fusible ou remettre le disjoncteur en marche. Ôter tout autre appareil utilisant le même circuit que le lave-vaisselle.
	L'alimentation électrique n'est pas en marche.	S'assurer que le lave-vaisselle est en marche et la porte bien fermée. S'assurer que le cordon d'alimentation électrique est correctement branché dans la prise murale.
	La pression d'eau est faible.	Vérifier que l'alimentation d'eau est correctement raccordée et l'arrivée d'eau ouverte.
	La porte du lave-vaisselle n'est pas bien fermée.	Veillez à fermer la porte convenablement et à la verrouiller.
L'eau n'est pas purgée du lave-vaisselle.	Tuyau de vidange entortillé.	Vérifiez l'état du tuyau de vidange.
	Filtre bouché.	Vérifiez l'état du filtre grossier.
	Évier de la cuisine bouché.	Vérifiez l'état de l'évier de la cuisine afin de vous assurer que celui-ci fait couler les liquides convenablement. Si le problème lié à l'évier de la cuisine qui ne se vide pas, vous devrez peut-être faire appel à un plombier au lieu d'un technicien de maintenance de lave-vaisselle.
Mousse de savon présente dans la cuve.	Détergent inapproprié.	Utilisez le détergent spécial pour lave-vaisselle afin d'éviter la formation de mousse de savon. Si cela se produit, ouvrez le lave-vaisselle et laissez la mousse de savon s'évaporer. Versez 5 litres d'eau froide dans la cuve. Fermez et verrouillez le lave-vaisselle, puis sélectionnez n'importe quel cycle. Le lave-vaisselle évacuera l'eau dès la première étape. Ouvrez la porte au terme du vidange, puis vérifiez si la mousse de savon a disparu. Répétez cette action si nécessaire.

Problème	Causes possibles	Que faire
	Produit de rinçage renversé.	Essayez toujours tout produit de rinçage renversé immédiatement.
Intérieur du cuve taché	Détergent avec colorant utilisé.	Assurez-vous que le détergent en soit un sans colorant.
Pellicule blanche sur la surface intérieure.	Minéraux d'eau dure.	Pour nettoyer l'intérieur, utilisez une éponge humide avec un détergent pour lave-vaisselle et portez des gants en caoutchouc. N'utilisez jamais aucun autre produit de nettoyage que le détergent pour lave-vaisselle en raison des risques de formation de mousse et de mousse de savon.
Présence de taches de rouille sur les couverts.	Les articles ainsi affectés ne sont pas résistants à la corrosion.	Choisissez des articles résistants à la corrosion.
	Un programme ne s'exécute pas après ajout de sel pour lave-vaisselle. Des traces de sel se sont introduites dans le cycle de lavage.	Après ajout de sel pour lave-vaisselle, exécutez toujours le programme de lavage rapide : <ul style="list-style-type: none"> - sans aucune vaisselle dans le lave-vaisselle et - sans activer la fonction Turbo (si disponible).
	Le couvercle de l'adoucisseur est desserré.	Serrez le couvercle.
Bruits de claquement dans l'enceinte de lavage.	Un bras gicleur cogne contre un article dans un panier.	Mettez en pause le programme. Redispousez les articles qui entravent le fonctionnement du bras gicleur.
Bruits de cliquetis dans l'enceinte de lavage.	Les articles de vaisselle bougent dans l'enceinte de lavage.	Mettez en pause le programme. Redispousez les articles de vaisselle.
Bruits de claquement dans les tuyaux d'eau.	Cela peut être dû à l'installation sur place ou à la section transversale de la tuyauterie.	Cela n'a aucune incidence sur le fonctionnement du lave-vaisselle. En cas de doute, consultez un plombier qualifié.

Problème	Causes possibles	Que faire
Les assiettes ne sont pas propres.	<p>Les assiettes ne sont pas chargées convenablement.</p> <p>Le programme n'était pas suffisamment puissant.</p> <p>Détergent distribué insuffisant.</p> <p>Des articles obstruent la trajectoire des bras gicleurs.</p> <p>La combinaison de filtres au fond de l'enceinte de lavage n'est pas propre ou n'est pas fixée correctement. Cela peut entraîner l'obstruction des gicleurs des bras gicleurs.</p>	<p>Consultez la section « Chargement des paniers du lave-vaisselle ».</p> <p>Sélectionnez un programme plus puissant.</p> <p>Utilisez davantage de détergent ou changez de détergent.</p> <p>Redisposez les articles pour permettre aux bras gicleurs de tourner sans entraves.</p> <p>Nettoyez et/ou fixez la combinaison de filtres correctement. Nettoyez les gicleurs des bras gicleurs.</p>
Formation de buée sur la verrerie.	Combinaison d'eau douce avec trop de détergent.	Utilisez moins de détergent si vous avez de l'eau douce, puis sélectionnez un cycle plus court pour laver la verrerie et la rendre propre.
Des marques noires ou grises sur la vaisselle	Des ustensiles en aluminium se sont frottés contre la vaisselle	Utilisez un produit de nettoyage doux pour éliminer ces marques.
Détergent laissé dans les tasses du distributeur.	La vaisselle bloque les tasses de détergent	Rechargez la vaisselle convenablement.
La vaisselle ne sèche pas.	<p>Chargement inapproprié.</p> <p>Quantité de produit de rinçage trop insuffisante.</p>	<p>Chargez le lave-vaisselle conformément aux recommandations du mode d'emploi.</p> <p>Augmentez la quantité de produit de rinçage/remplissez le distributeur de produit de rinçage.</p>

Problème	Causes possibles	Que faire
La vaisselle ne sèche pas.	Retrait prématuré de la vaisselle.	Ne pas vider votre lave-vaisselle aussitôt après lavage. Entrebâillez la porte pour permettre à la vapeur de s'échapper. Commencez à décharger le lave-vaisselle seulement lorsque la vaisselle est à peine tiède au toucher. Videz en premier le panier inférieur. Cela empêche l'eau de s'égoutter de la vaisselle contenue dans le panier supérieur.
	Sélection d'un programme erroné.	En programme court la température de lavage est plus basse. Cela réduit également les performances de lavage. Choisissez un programme présentant une longue durée de lavage.
	Utilisation de couverts à revêtement de qualité médiocre.	L'évacuation de l'eau est plus difficile avec ces articles. Les couverts ou la vaisselle de ce type ne conviennent pas pour le lavage au lave-vaisselle.

Avant d'appeler le service de réparation

Codes d'erreur

Lorsque certains dysfonctionnements surviennent, la machine affiche des Codes d'erreur pour vous les signaler :

Codes	Significations	Raisons possibles
E1	Délai d'alimentation plus long.	<ul style="list-style-type: none"> Le robinet n'est pas ouvert. Approvisionnement en eau restreint. La pression d'eau est trop faible.
E3	Température requise non atteinte.	<ul style="list-style-type: none"> Dysfonctionnement de l'élément chauffant.
E4	Débordement	<ul style="list-style-type: none"> Fuites au niveau de certains éléments du lave-vaisselle.
Ed	Perte de communication entre la carte mère et la carte mère de l'écran.	<ul style="list-style-type: none"> Problème de circuit et de câblage.



ATTENTION

Si un débordement survient, couper l'arrivée d'eau principale avant d'appeler un service de dépannage. S'il y a de l'eau dans le réceptacle de la base à cause d'un débordement ou d'une petite fuite, l'eau doit être vidée avant de redémarrer le lave-vaisselle.

Instructions d'installation

Positionnement de la machine

Placer la machine à l'endroit souhaité. L'arrière doit s'appuyer contre le mur de derrière, et les côtés le long des placards ou des murs adjacents. Le lave-vaisselle est équipé des tuyaux de distribution et de drainage d'eau qui peuvent être placés à droite ou à gauche pour faciliter l'installation.

22 Dimensions du placard : moins de 5 mm entre le haut du lave-vaisselle et le placard et la porte extérieure alignée sur le placard.

- ① Entrées électrique, de drainage et d'arrivée d'eau
- ② Espace entre le bas du placard et le sol

23 Espace minimum lorsque la porte est ouverte

- ① Lave-vaisselle
- ② Porte du lave-vaisselle
- ③ Placard

24 Installation du panneau esthétique

- ① Fixation magique

25 Dimensions et installation du panneau esthétique

26 Installation du panneau esthétique en bois

- ① Retirez les 4 vis courtes
- ② Fixez les 4 vis longues

Étapes d'installation du lave-vaisselle

27 ① Installez la porte de meuble sur la porte extérieure du lave-vaisselle à l'aide des supports fournis. Veuillez vous référer au modèle pour le positionnement des supports.

② **Ajustement de la tension du ressort de la porte** : les ressorts de la porte sont réglés à l'usine sur la tension adéquate pour la porte extérieure.

Si vous installez le panneau esthétique en bois, vous devrez ajuster la tension du ressort de la porte. Tournez la vis de réglage pour amener l'ajusteur à tendre ou détendre le câble d'acier.

La tension du ressort de la porte est adéquate lorsque la porte reste à l'horizontale en position complètement ouverte et se referme lorsque vous la soulevez légèrement avec un doigt.

Raccordez le tuyau d'arrivée à la source d'eau froide

Raccordez le tuyau de drainage.

Branchez le cordon d'alimentation.

Fixez la bande de condensation sous la surface de travail du placard. Veuillez vous assurer que la bande de condensation est bien affleurante au bord de la surface de travail.

Placez le lave-vaisselle dans l'emplacement.

- 27** **5** Nivelez le lave-vaisselle. Le pied arrière peut être ajusté depuis l'avant du lave-vaisselle en tournant la vis hexagonale située au centre de la base du lave-vaisselle à l'aide d'une clé hexagonale. Pour ajuster le pied avant, utilisez un tournevis plat et tournez le pied avant jusqu'à ce que le lave-vaisselle soit de niveau.

Le lave-vaisselle doit être de niveau pour un fonctionnement du panier de vaisselle et une performance de lavage adéquats.

- Placez un niveau à bulle sur la porte et sur la voie de glissement de l'étagère à l'intérieur de la cuve comme illustré, afin de vérifier que le lave-vaisselle est de niveau.
- Nivelez le lave-vaisselle en ajustant les 3 pieds de mise à niveau individuellement.
- Lorsque vous nivelez le lave-vaisselle, prenez garde de ne pas laisser le lave-vaisselle basculer.

Hauteur maximale du réglage des pieds : 50 mm.

Le lave-vaisselle doit être sécurisé en place. Pour cela, il existe 2 méthodes :

- 6** Surface de travail normale : insérez le crochet d'installation dans la fente de la face latérale, puis fixez-le sur la surface de travail à l'aide des vis en bois.
- 7** Surface de travail en marbre ou en granit : fixez le côté à l'aide de la vis.

À propos du branchement électrique

Il est recommandé de voir le label signalétique pour connaître le voltage et brancher le lave-vaisselle sur l'alimentation électrique appropriée, possédant un fusible à la norme de 10 ampères. Un fusible retardé ou un disjoncteur sont recommandés et assurent un circuit séparé desservant seulement cet appareil.

S'assurer de l'existence d'une prise de terre adaptée avant utilisation

Branchement électrique

Après s'être assuré que le voltage et les valeurs de fréquence pour le courant de la maison correspondent à celles indiquées sur la plaque signalétique et que le système électrique est dimensionné pour le voltage maximum figurant sur la plaque signalétique, insérer la prise dans la prise murale qui est correctement reliée à la terre. Si la prise murale sur laquelle la machine doit être branchée n'est pas appropriée pour la prise, remplacer la prise murale, plutôt que d'utiliser un adaptateur ou un équipement similaire car cela pourrait entraîner une surchauffe et des brûlures.

Instructions de raccordement à la terre

Cet appareil doit être relié à la terre. Dans l'éventualité d'un dysfonctionnement ou d'une panne, la connexion à la terre va réduire le risque d'électrocution en fournissant une voie de moindre résistance du courant électrique. Cet appareil est équipé avec un cordon d'alimentation muni d'un conducteur de raccordement à la terre et d'une prise de terre. La prise doit être branchée dans une prise de courant appropriée installée et reliée à la terre en conformité avec toutes les réglementations et normes locales.

**ATTENTION**

N'utiliser aucune rallonge d'alimentation électrique ou prise de raccordement avec cet appareil.

En aucun cas, ne sectionner ni ôter le troisième fil de terre sur le cordon d'alimentation électrique.

L'installation des tuyaux et des équipements électriques doit être effectuée par des professionnels.

Risques d'électrocution ! Coupez l'alimentation électrique avant d'installer le lave-vaisselle. Le non-respect de cette consigne peut entraîner des risques d'électrocution, voire la mort.

Raccordement à l'eau froide

- 28** Raccorder le tuyau d'eau froide à un embout fileté 1,90 cm et s'assurer qu'il est fermement attaché.

Si les canalisations d'eau sont neuves ou n'ont pas été utilisées durant une longue période de temps, laisser l'eau couler pour s'assurer que l'eau est claire et sans impureté. Si cette précaution n'est pas prise, il y a un risque de blocage de l'arrivée d'eau et d'endommagement de la machine.

**ATTENTION**

Fermez le robinet après utilisation.

29 Raccordement du tuyau d'évacuation

Insérez le tuyau d'évacuation d'eau dans un conduit d'évacuation principal ayant un diamètre minimum de 40 mm, en prenant soin d'éviter tout coude ou écrasement du tuyau. Le haut du tuyau doit être positionné à une hauteur inférieure à 1 000 mm (1 m). Le bout libre du tuyau ne doit pas être plongé dans l'eau pour éviter tout risque de reflux.

Accrochez le tuyau de vidange dans le sens **A** ou **B**.

Français

Comment évacuer l'eau accumulée dans les tuyaux ?

Si l'évacuation de l'eau se trouve à plus d'un mètre du sol, l'excès d'eau ne peut pas s'évacuer du tuyau. Il faudra alors vider soi-même l'eau dans une baignoire ou un récipient suffisamment grand pour contenir toute l'eau, et qui sera fixé dans les cotes indiquées dans le paragraphe précédent.

Évacuation de l'eau

Connectez le tuyau d'évacuation d'eau. Le tuyau d'évacuation d'eau doit être correctement installé pour éviter toute fuite. Veuillez vous assurer que le tuyau n'est pas coudé ou écrasé par endroit.

Rallonge de tuyau

Si besoin, vous pouvez utiliser une rallonge d'évacuation ; le tuyau doit avoir les mêmes caractéristiques et ne doit pas dépasser 4 mètres de longueur. Si tel était le cas, les performances et le fonctionnement du lave-vaisselle peuvent en être altérés.

Branchement sur siphon

Le branchement du tuyau d'évacuation d'eau peut être placé directement sur un siphon si la hauteur de celui-ci ne dépasse pas 1 mètre par rapport au bas du lave-vaisselle. Le tuyau d'évacuation d'eau doit être maintenue à l'aide d'un collier de serrage adapté.

Démarrage du lave-vaisselle**Les points suivants doivent être vérifiés avant de démarrer le lave-vaisselle.**

1. Le lave-vaisselle est à niveau et fixé ;
2. La valve d'arrivée d'eau est ouverte ;
3. Il n'y a pas de fuite au niveau des raccordements aux conduites d'eau ;
4. Les fils électriques sont bien branchés ;
5. L'électricité est allumée ;
6. Les tuyaux de drainage et d'arrivée d'eau sont raccordés ;
7. Tous les matériaux d'emballage et les imprimés doivent être enlevés du lave-vaisselle.

**ATTENTION**

Après installation, il est recommandé de mettre ce manuel dans la pochette des imprimés. Le contenu de ce manuel est très utile aux utilisateurs.

Emballage et environnement

Mise au rebut des matériaux d'emballage

Les matériaux d'emballage protègent votre machine contre les dommages susceptibles de survenir pendant le transport. Ces matériaux sont respectueux de l'environnement puisqu'ils sont recyclables. Le recyclage des matériaux permet à la fois d'économiser les matières premières et de réduire la production de déchets.

Mise au rebut de votre ancien appareil

COLLECTE SÉLECTIVE DES DÉCHETS ÉLECTRIQUES ET ÉLECTRONIQUES



Cet appareil porte le symbole DEEE (Déchet d'Équipement Électrique et Électronique) signifiant qu'en fin de vie, il ne doit pas être jeté aux déchets ménagers, mais déposé au centre de tri de la localité. La valorisation des déchets permet de contribuer à préserver notre environnement.

PROTECTION DE L'ENVIRONNEMENT - DIRECTIVE 2012/19/UE

Afin de préserver notre environnement et notre santé, l'élimination en fin de vie des appareils électriques et électroniques doit se faire selon des règles bien précises et nécessite l'implication de chacun, qu'il soit fournisseur ou utilisateur.



C'est pour cette raison que votre appareil, comme le signale le symbole  apposé sur sa plaque signalétique ou sur son emballage, ne doit en aucun cas être jeté dans une poubelle publique ou privée destinée aux ordures ménagères. L'utilisateur a le droit de déposer l'appareil dans un lieu public de collecte procédant à un tri sélectif des déchets pour être recyclé ou réutilisé pour d'autres applications, conformément à la directive

Pour la sécurité des enfants, rangez vos vieux appareils en lieu sûr jusqu'à ce qu'ils soient mis au rebut, hors de votre domicile.



Nos emballages peuvent faire l'objet d'une consigne de tri.
Pour en savoir plus : www.consignesdetri.fr

Bedankt!

Proficiat met uw keuze voor een product van VALBERG. De selectie en de testen van de toestellen van VALBERG gebeuren volledig onder controle en supervisie van ELECTRO DEPOT. We staan garant voor de kwaliteit van de toestellen van VALBERG, die uitmunten in hun eenvoudig gebruik, hun betrouwbare werking en hun onberispelijke kwaliteit. ELECTRO DEPOT beveelt de VALBERG toestellen aan en is ervan dat u uiterst tevreden zal zijn bij elk gebruik van het toestel.

Welkom bij ELECTRO DEPOT.

Bezoek onze website www.electrodepot.be



De gebruiksaanwijzingen kunnen tevens worden geraadpleegd op de website:
<http://www.electrodepot.be>

A

**Alvorens het
apparaat**

38 Veiligheidsinstructies

B

**Overzicht van het
apparaat**

41 Onderdelen
43 Snelstartgids
44 Specificaties
(Europese richtlijn 1059/2010)

C

**Het apparaat
gebruiken**

45 Voor ingebruikname
55 Een afwasprogramma starten

D

**Reiniging en
onderhoud**

58 Reiniging en onderhoud
61 Probleemoplossingen

E

**Installatie-
instructies**

64 Installatie-instructies
68 Starten van de afwasmachine

F

**Praktische
informatie**

69 Verpakking en milieu
69 Afdanken van uw oude toestel

Veiligheidsinstructies

LEES DE GEBRUIKSAANWIJZING AANDACHTIG DOOR VOORDAT U HET APPARAAT IN GEBRUIK NEEMT EN BEWAAR DEZE VOOR LATERE RAADPLEGING.

Opgelet! Waterstof is een explosief gas

- Onder bepaalde omstandigheden kan zich waterstof vormen in een warmwatersysteem dat niet gebruikt werd gedurende twee of meer weken. **WATERSTOF IS EEN EXPLO-SIEF GAS.**
- Indien het warmwatersysteem niet gebruikt werd gedurende deze termijn, moet u alle warmwaterkranen openen voordat u uw afwasmachine gebruikt en het water laten lopen gedurende verschillende minuten. Dit laat toe de opgehoopte waterstof te laten ontsnappen. Gezien het gas ontvlambaar is, niet roken of geen open vlam gebruiken tijdens deze operatie.

Instructies over de aarding

- Dit apparaat moet op de aarding worden aangesloten. In geval van een storing of een uitschakeling, laat de aarding toe het risico op een elektrische schok te verminderen door het bieden van een aansluiting op de elektrische stroom met een lagere weerstand. Dit apparaat is uitgerust met een snoer voorzien van een aardingsgeleider en een aardingsstekker. De stekker moet aangesloten worden op een geschikt stopcontact, geïnstalleerd en geaard volgens alle plaatselijke codes en regels.

Opgelet! Correct gebruik

- De deur of het rek van de afwasmachine niet verkeerd gebruiken, erop gaan zitten of erop steunen.
- De verhitte elementen niet aanraken tijdens of onmiddellijk na gebruik.
- Geen vaatwerk in plastic afwassen, uitgezonderd als het het merkteken 'bestand tegen afwasmachine' heeft. Voor vaatwerk zonder dit merkteken, moet men de aanbevelingen van de fabrikant bekijken.

- Enkel reinigingsmiddelen en naspoelmiddelen gebruiken bestemd voor een automatische afwasmachine. Gebruik in de afwasmachine nooit zeep, reinigingsmiddel voor het wasgoed of reinigingsmiddel voor handwas. Bewaar deze middelen buiten het bereik van kinderen.
- Houd vaatwas- en glansmiddelen altijd uit de buurt van kinderen. Hou de kinderen op een veilige afstand van de open deur van de afwasmachine, er kan reinigingsmiddel overblijven aan de binnenkant van de afwasmachine.
- De deur mag niet openge laten worden om het risico op kantelen te voorkomen. Tijdens de installatie mag de stroomkabel niet op een overdreven of gevaarlijke manier gevouwen of platgedrukt worden.
- Geen aanpassingen aanbrengen aan het besturingssysteem.
- Houd toezicht over kinderen om ervoor te zorgen dat ze niet met het apparaat spelen.
- De reinigingsmiddelen voor de afwasmachine zijn bij zonder alkalisch en kunnen zeer gevaarlijk zijn in geval van inname. Vermijd elk contact met de huid en de ogen en hou kinderen op een veilige afstand van de afwasmachine wanneer de deur open is.
- Uw afwasmachine niet gebruiken zolang de sluitpanelen niet correct geplaatst zijn. De deur voorzichtig openen wanneer de afwasmachine in werking is om elk risico op sproeien van het water te voorkomen.
- Geen zware objecten aanbrengen op de open deur. Het apparaat zou naar voor kunnen kantelen.
- Bij het laden van het af te wassen vaatwerk:
 - De gepunte elementen aanbrengen op een manier die de dichting van de deur niet beschadigt;
 - De gepunte messen met de punt naar beneden aanbrengen om het risico op snijwonden te verminderen.
- Tijdens het gebruik van de afwasmachine, moet men vermijden dat het plastic vaatwerk in contact komt met de verhitte elementen.
- Indien de stroomkabel be-

schadigd is, moet die vervangen worden door de fabrikant, haar dienst na verkoop of door een persoon met gelijkaardige kwalificatie, om gevaar te voorkomen.





















- Gelieve het verpakkingsmateriaal op een gepaste manier te verwerken.
- Gebruik de afwasmachine enkel voor het gebruik waartoe die bestemd is.
- In geval van verhuis of demontage van de reeds gebruikte afwasmachine, de deur wegnemen om toegang te krijgen tot het afwascompartiment.
- Jonge kinderen moeten steeds onder toezicht blijven om zich ervan te verzekeren dat ze niet met het apparaat spelen.
- Controleer of het reservoir van het reinigingsmiddel leeg is op het einde van de afwascyclus.
- Het maximum aantal te wassen couverts: 14.
- De maximale geautoriseerde druk van het water bij de ingang is 1 MPa (10 bars).
- De minimale geautoriseerde druk van het water bij de ingang is 0,04 MPa (0,4 bar).
- De afwasmachine moet





aangesloten zijn op de waterleiding met nieuwe slangen. Hergebruik geen oude slangen.

- De ventilatie-openingen mogen niet versperd zijn door een tapijt.
- Dit apparaat mag gebruikt worden door kinderen van 8 jaar en meer en door personen met beperkte fysieke, sensorïële en mentale capaciteiten, of met een gebrek aan ervaring of kennis, maar die gevormd en begeleid zijn geweest om dit apparaat in alle veiligheid te gebruiken en de ermee verbonden risico's te begrijpen.
- Kinderen mogen niet met het apparaat spelen.
- Kinderen zonder toezicht mogen het apparaat niet reinigen of onderhouden.
- Dit apparaat is geschikt voor huishoudelijk gebruik en gelijksoortige toepassingen zoals:
 - kantines voor personeel van winkels, kantoren of een andere werkomgeving;
 - boerderijen;
 - door gasten in hotels, motels en andere types van huisvesting;
 - bed & breakfasts en vergelijkbare instellingen.

Onderdelen

- | | |
|--------------------------|-----------------------------------|
| 1 Bovenste mand | 7 Sproeiarmen |
| 2 Binnenste slang | 8 Filtereenheid |
| 3 Onderste mand | 9 Inlaatleidingaansluiting |
| 4 Zoutreservoir | 10 Afvoerleiding |
| 5 Dispenser | 11 Snoer met stekker |
| 6 Bekerrek | |

- 1**  Aan/uit-knop: De machine in-/uitschakelen.
- 2**  Wasvermogen-knop: verbetert de reinigingsprestaties (alleen voor de functies , , ECO,  en .
- 3**  Extra drogen-knop: verbetert droogprestaties (alleen voor de functies , , ECO,  en .
- 4**  Alt knop: Dubbele zone reinigingsfunctie. Druk op de knop om de gevulde bovenste mand of onderste mand te selecteren. Het overeenkomstig controlelampje brandt (alleen voor de functies , , ECO,  en .
- 5** Scherm: Weergave van de overeenkomstige functies/status.
 -  Tekort aan glansmiddel
 -  Tekort aan zout
 -  Waterkraan-controlelampje
- 6** **P** Functieknop: Functie kiezen.
- 7**  Delay (Uitstel) knop: druk op de knop om de uitsteltijd te verhogen

- 8**  Kinderslot-controlelampje
Instellen/annuleren: Druk en houd de **+** en **-** knop gedurende 3 seconden ingedrukt.
- 9**  Delay (Uitstel) knop: druk op de knop om de uitsteltijd te verlagen
- 10**  Pauze  knop: werking starten/onderbreken.

Controlelampje**Beschrijving**

	Automatische modus
	Bovenste mand is gevuld.
	Onderste mand is gevuld.
	Intensieve modus
	Krachtig wassen
	Extra drogen
	Normale modus
ECO	Standaard programma
	Glasmodus
	Snelle vaatwasmodus
	Snel modus
	Tekort aan glansmiddel
	Kinderslot-controlelampje
	Spoelen (voorwas) modus
	Tekort aan zout
	Waterkraan-controlelampje
0:00	Tijd

Snelstartgids

Schakel het apparaat in.

Druk op de knop van het apparaat. Open de deur.

Vul het vaatwasmiddelreservoir.

Vak A: voor alle vaatwascycli.

Vak B: alleen voor programma's met een voorwasfase.

Controleer het niveau van het glansmiddel.

Mechanische indicator C.

Elektrische indicator op scherm.

Controleer het niveau van het zout.

Elektrische indicator op scherm.

Vul de manden.

Verwijder grote etensresten op keukengerei en eventuele vastgekoekte etensresten op pannen voordat u de manden vult. Raadpleeg de instructies voor het vullen van de afwasmachine.

Kies een programma.

Druk op de **P** knop totdat het gekozen programma wordt aangegeven.

Schakel de afwasmachine in.

Sluit de deur, draai de kraan open en druk op de **▶||** knop. De machine begint te werken.

Kies een ander programma.

1. U kunt de huidige cyclus alleen wijzigen wanneer het nog niet lang bezig is, anders kan het vaatwasmiddel reeds zijn vrijgegeven. Als dit het geval is, moet u het vaatwasmiddelreservoir opnieuw vullen.

2. Druk op de **▶||** knop en houd de **P** knop vervolgens gedurende langer dan 3 seconden ingedrukt om het huidige programma te annuleren.

3. Kies een nieuw programma.

4. Schakel de afwasmachine opnieuw in.

Voeg vaatwasmiddel tijdens een cyclus toe.

1. Druk op de **▶||** knop om het apparaat uit te schakelen.

2. Open de deur.

3. Voeg het vergeten vaatwasmiddel toe.

4. Sluit de deur. Druk op **▶||**. De machine begint opnieuw te werken.

Schakel het apparaat uit.

Eenmaal de cyclus is voltooid, hoort u 8 geluidssignalen waarna het apparaat wordt uitgeschakeld.

Schakel het apparaat uit door op de knop te drukken.

Draai de kraan dicht en leeg de manden.

Waarschuwing: wacht circa 15 min voordat u de afwasmachine leegt om het vastnemen van nog warme en meer breekbare borden en ander keukengerei te vermijden. Ze drogen in dit geval tevens meer gelijkmatig. Start met het legen van de onderste mand.

Specificaties (Europese richtlijn 1059/2010)

Merk	VALBERG
Referentie	SBI 14S44 A++ X 929C
Nominale capaciteit	14 bestekken
Energie-efficiëntieklasse ¹	A++
Jaarlijks energieverbruik (AEc) ²	266 kWh
Energieverbruik (Et) van de standaard afwascyclus	0,93 kWh
Elektriciteitsverbruik bij Stilstand (Po)	0,45 W
Elektriciteitsverbruik bij Waakstand (Pl)	0,49 W
Jaarlijks waterverbruik (AWc) ³	2800 liter
Droog-efficiëntieklasse ⁴	A
Standaard afwasprogramma ⁵	ECO 45 °C
Duur van het standaard afwasprogramma	195 minuten
Geluidsemissie in de lucht	44 dB(A) re 1 pW
Type installatie	Inbouw
Integreerbare installatie mogelijk	JA
Hoogte	81,5 cm
Breedte	59,8 cm
Diepte (met kabel en leidingen)	57,0 cm
Nominale voedingsspanning	220-240 V~ 50 Hz
Nominaal vermogen	1760-2100 W
Druk van het water	0,4-10 bar = 0,04-1 MPa

De afwasmachine leeg maken: EN 50242

Opmerkingen:

- 1 Energetische efficiëntieklasse **A** op een schaal gaande van **D** (minst efficiënte apparaten) tot **A+++** (meest efficiënte apparaten).
- 2 Energieverbruik van 266 kWh per jaar, op grond van 280 standaard afwascycli met koud water en van het verbruik van de gebruiksmodi met laag vermogen. Het werkelijke energieverbruik is afhankelijk van het gebruik van het apparaat.
- 3 Waterverbruik van 2.800 liter per jaar, op basis van 280 standaard wascycli. Het werkelijke waterverbruik is afhankelijk van de gebruiksomstandigheden van het apparaat.
- 4 Energetische efficiëntieklasse **A** op een schaal gaande van **G** (minst efficiënte apparaten) tot **A** (meest efficiënte apparaten).
- 5 Dit programma is geschikt voor een normale reiniging van vuil vaatwerk en is het meest doeltreffend voor wat betreft een combinatie van energie- en waterverbruik voor dit soort vaatwerk.

Dit apparaat is in overeenstemming met de geldende Europese normen en richtlijnen die op de datum van levering van kracht zijn (als het versienummer niet in overeenstemming is met de laatste normen, raadpleeg het laatste versienummer):

- LVD 2014/35/UE
- CEM 2014/30/UE
- ErP 2009/125/CE

De hierboven beschreven gegevens werden gemeten volgens de testomstandigheden bepaald door de van toepassing zijnde normen.

De resultaten kunnen variëren in functie van de hoeveelheid en de vuilheidsgraad van het vaatwerk, de hardheid van het water en de hoeveelheid gebruikt reinigingsmiddel, enz.

Deze handleiding werd geschreven conform de regels en normen van de Europese Gemeenschap.

Voor ingebruikname

Voordat u uw afwasmachine voor de eerste keer gebruikt:

- A** Programmeer de waterontharder
- B** Plaats het uiteinde van de trechter (geleverd) in de opening en giet er ongeveer 1,5 kg zout in. Het is normaal als het water een beetje overloopt uit het zoutreservoir.
- C** Vul de spoelmiddelverdeler
- D** Functie van reinigingsmiddel

A. Waterontharder

- De waterontharder moet manueel geprogrammeerd worden, met behulp van de kiesschijf van de waterhardheid.
- De waterontharder is ontworpen om de mineralen en de zouten uit het water te halen, die een schadelijk of tegenwerkend effect zouden kunnen hebben op de werking van de machine. Hoe hoger het gehalte aan zout en mineralen, hoe harder het water. De ontharder moet geregeld worden in functie van de hardheid van het water in uw omgeving. Uw plaatselijke watervoorzieningsautoriteit kan u advies geven omtrent de hardheid van het water in uw omgeving.

Regeling van het verbruik van zout

De afwasmachine is ontworpen om de regeling van de hoeveelheid te verbruiken zout toe te laten op basis van de hardheid van het gebruikte water. Dit laat toe het verbruik van zout te optimaliseren en aan te passen, via de volgende procedure: Gelieve de volgende stappen te volgen om het niveau van het zout te regelen:

1. Schakel het apparaat in.
2. Druk op de Start/Pauze-toets gedurende meer dan 5 seconden opdat de waterontharder vrijkomt 60 seconden nadat het apparaat werd aangezet;
3. Druk op de Start/Pauze-toets om de correcte regeling te kiezen in functie van uw plaatselijke omgeving, de regelingen verschijnen in deze volgorde: **H1→H2→H3→H4→H5→H6;**
4. Druk op de **Aan/Uit-toets** of wacht 5 seconden om de regeling te behouden.

Waterhardheidstabel

Waterhardheid				Selectiepositie de display van het/de programma('s) gaat aan	Hoeveelheid zout (gram/cyclus)	Autonomie (cycli/1,2 kg)
°dH	°fH	°Clark	mmol/l			
0-5	0-9	0-6	0-0,94	H1 - Snel	0	/
6-11	10-20	7-14	1,0-2,0	H2 - 90 min	20	60
12-17	21-30	15-21	2,1-3,0	H3 - 90 min + Snel	30	50
18-22	31-40	22-28	3,1-4,0	H4 - Breekbaar	40	40
23-34	41-60	29-42	4,1-6,0	H5 - Breekbaar + Snel	50	30
35-55	61-98	43-69	6,1-9,8	H6 - Breekbaar + 90 min	60	20

Opmerkingen:

°dH = 1,25

°dH: Duitse graad

°Clark = 1,78

°fH : Franse graad

°fH = 0,178 mmol/l

°Clark: Engelse graad

Opmerking: Indien uw model geen waterontharder heeft, mag u deze paragraaf overslaan.

Waterontharder

- De hardheid van het water varieert van gebied tot gebied. Als hard water wordt gebruikt in een afwasmachine, vormt zich afzetting op het vaatwerk en het eetgerei.
- De machine is uitgerust met een speciale ontharder die specifiek ontworpen zouten gebruikt om de kalk en de mineralen uit het water te verwijderen.

B. Bijvullen van het zout in de ontharder

- Steeds zout gebruiken dat ontworpen is voor het gebruik in de afwasmachine.
- Het zoutreservoir bevindt zich onder het onderste rek en moet gevuld worden volgens de volgende voorschriften:



OPGELET

Enkel zout gebruiken dat specifiek ontworpen is voor het gebruik in de afwasmachine! Elk ander type zout niet specifiek ontworpen voor een afwasmachine, in het bijzonder zout in tabletten, zal de waterontharder beschadigen. In geval van beschadiging veroorzaakt door het gebruik van niet geschikte zouten, geeft de fabrikant geen enkele garantie en zal in geen geval verantwoordelijk geacht kunnen worden voor de veroorzaakte schade.

Het zoutreservoir enkel vullen net vóór het opstarten van één van de volledige afwasprogramma's. Dit om te voorkomen dat de zoutkorrels of zout water, die verspreid kunnen zijn geweest, zich neerzetten onderaan de machine gedurende een zekere tijd, wat tot corrosie zou kunnen leiden. Na de eerste afwascyclus, gaat het lichtje op het bedieningspaneel uit.

- 1 De onderste mand wegnemen, daarna het deksel van het zoutreservoir losdraaien en wegnemen. *
- 2 Plaats het uiteinde van de trechter (meegeleverd) in het gat en doseer ongeveer 1,5 kg vaatwasserzout.

Vul het zoutreservoir volledig met water. Het is normaal dat tijdens het toevoegen een kleine hoeveelheid water uit het zoutreservoir stroomt.



Het deksel zorgvuldig terug aanschroeven.

Het controlelampje voor het zout  stopt met knipperen eenmaal het zoutreservoir met zout is gevuld.

Start na het vullen van het zoutreservoir onmiddellijk een vaatwasprogramma. We raden u aan om een kort programma te gebruiken. Zo niet kunnen het filtersysteem, pomp en andere belangrijke delen van de machine door het zoutwater schade oplopen.

- *
- Het zoutreservoir moet bijgevoerd worden wanneer het lichtje voor de vulling van het zout op het bedieningspaneel aangaat. Zelfs al is het zoutreservoir voldoende gevuld, kan het zijn dat het lichtje niet uitgaat vooraleer de zouten volledig opgelost zijn. Als er geen lichtje voor de vulling van het zout aanwezig is op het bedieningspaneel (op bepaalde modellen), kunt u zelf beslissen over het moment van vulling van het zout in de ontharder in functie van de cycli die de afwasmachine uitvoert.

Tips:

- Het zoutreservoir kan alleen worden gevuld wanneer  brandt. Afhankelijk van hoe goed het zout oplost, kan  nog steeds branden, zelfs als het zoutreservoir is gevuld.
- Als  niet brandt (bij sommige modellen), kunt u het moment voor het vullen van het zout in de ontharder inschatten aan de hand van de cycli die de afwasmachine heeft gelopen.
- Als er zout gemorst is, moet een week- of een snelprogramma worden uitgevoerd om het overtollige zout te verwijderen.

C. Vul het doseerbakje van het naspoelmiddel**Hulpfunctie bij het spoelen**

Het hulpmiddel voor de spoeling wordt automatisch toegevoegd tijdens de laatste spoeling, om te zorgen voor een zorgvuldige spoeling en een foutloze droging zonder vlekken of strepen.

Het verbetert ook het drogen doordat het water van de vaat afrolt. Uw afwasmachine is ontworpen voor gebruik met vloeibare glansmiddelen. De glansmiddeldispenser bevindt zich binnenin de deur net naast de vaatwasmiddeldispenser. Om de dispenser te vullen, open de dop en giet het glansmiddel in de dispenser totdat de niveau-indicator volledig zwart is. Het volume van het glansmiddelreservoir is circa 110 ml.

**OPGELET**

Gebruik enkel naspoelmiddelen van merken voor de afwasmachine. Vul de spoelmiddelverdeler nooit met een andere substantie (vb. product voor de afwasmachine, vloeibaar wasmiddel). Dit zou het toestel kunnen beschadigen.

Wanneer het doseerbakje van het naspoelmiddel bijvullen?

Als er geen lichtje voor het naspoelmiddel voorzien is op het besturingspaneel, kunt u de hoeveelheid naspoelmiddel nagaan op basis van de kleur van het optisch niveau van de indicator "C" aanwezig bij het deksel. Indien het reservoir voor het naspoelmiddel gevuld is, is de volledige indicator donker. Naarmate het naspoelmiddel vermindert, vermindert de grootte van het donkere punt. Laat het niveau van het naspoelmiddel nooit zakken onder $\frac{1}{4}$ van het volume.

3 Indicator spoeling

Naarmate het naspoelmiddel vermindert, verandert de omvang van het zwarte punt op de indicator van het niveau van het naspoelmiddel:

- Vol
- 3/4 gevuld
- 1/2 gevuld
- 1/4 gevuld – Moet bijgevoerd worden om het vuil te verwijderen
- Leeg

Doseerbakje naspoelmiddel

- 4 Om het doseerbakje te openen, draai het deksel in de richting van de pijl "OPEN" (naar links) en open het.
- 5 Bij het gieten van het naspoelmiddel in het doseerbakje, opletten dat deze niet teveel gevuld wordt.
- 6 Het deksel opnieuw aanbrengen op de lijn van de pijl "OPEN" en draaien in de richting van de pijl voor het sluiten (naar rechts).

Let erop het doseerbakje niet teveel te vullen, want dat zou tot het overlopen van schuim kunnen leiden. Elk overschot wegvegen met een vochtige doek. Vergeet niet het deksel opnieuw aan te brengen voordat u de deur van uw afwasmachine sluit.



OPGELET

Elk overschot van het naspoelmiddel bij het vullen wegvegen met een absorberende vochtige doek om het overlopen van schuim te voorkomen bij de volgende afwasbeurt.

De spoelmiddelverdeler instellen

7 Wijzer voor de regeling (Naspoeling)

Het doseerbakje van het naspoelmiddel heeft zes of vier programma's. Steeds beginnen met het doseerbakje geprogrammeerd op 4. Indien er een probleem is met vlekken of slecht drogen, verhoog dan de toegediende dosis spoelmiddel door het deksel van de verdeler te verwijderen en de display op 5 te zetten. Als de vaat nog steeds niet correct gedroogd is, de kieschijf op het volgende nummer zetten tot uw vaatwerk goed is. We adviseren u op 4 te programmeren (de default-waarde bij het verlaten van de fabriek is 4).



Opmerking: De dosis verhogen indien de water- of kalksporen aanwezig blijven na het afwassen. De dosis verlagen wanneer het vaatwerk witte of kleverige strepen vertoont, of wanneer de glazen of de lemmeten van de messen een blauwachtig laagje vertonen.

D. Functie van reinigingsmiddel

Reinigingsmiddelen die chemische ingrediënten bevatten zijn nodig om het vuil te verpulveren en weg te nemen en het uit de afwasmachine af te voeren. Het merendeel van de kwaliteitsdetergenten die verkocht worden, is hiervoor geschikt.



OPGELET! JUIST GEBRUIK VAN HET VAATWASMIDDEL:

- Gebruik alleen vaatwasmiddelen die specifiek voor het gebruik in afwasmachines zijn ontworpen. Houd uw vaatwasmiddel vers en droog.
- Giet het vaatwaspoeder pas in de dispenser wanneer u klaar bent om de vaat te wassen.

Geconcentreerd detergent

Naargelang de chemische samenstelling worden detergenten voor de afwasmachine verdeeld in twee basiscategorieën:

- gewone alkalische detergenten met caustische ingrediënten
- weinig alkalische geconcentreerde detergenten met natuurlijke enzymen

Reinigingsmiddeltabletten

De oplostijd van vaatwastabletten van verschillende merken kan verschillen.

Om die reden kunnen bepaalde reinigingsmiddeltabletten niet oplossen en hun volle reinigingscapaciteit niet ontwikkelen tijdens de korte programma's. Dientengevolge raadt men aan lange programma's te gebruiken wanneer men reinigingsmiddeltabletten gebruikt, teneinde de volledige verwijdering van de resten van het reinigingsmiddel te garanderen.

Vaatwasmiddelreservoir

Het doseerbakje moet gevuld worden vóór het opstarten van elke wascyclus door het volgen van de instructies aangegeven in het schema van de wascyclus. Uw afwasmachine gebruikt minder reinigingsmiddel en naspoelmiddel dan traditionele afwasmachines. Gewoonlijk is één enkele lepel reinigingsmiddel nodig voor een gewoon doseerbakje. Anderzijds vereisen erg vuile spullen meer detergent. Voeg het detergent toe vlak voor u de afwasmachine aanzet, anders zou het vaatwasmiddel vochtig kunnen worden en niet goed oplossen.

Hoeveel vaatwasmiddel hebt u nodig

- 8** Het hendeltje indrukken om te openen



Opmerking: Steeds reinigingsmiddel toevoegen net voordat u elke wascyclus opstart. Gebruik enkel detergenten die specifiek voor de afwasmachine ontworpen werden.



OPGELET
Het reinigingsmiddel van de afwasmachine is bijtend! Houd het buiten het bereik van kinderen.

- Gelieve de aanbevelingen voor dosering en stockage te volgen van de fabrikanten op de verpakking van het reinigingsmiddel.
- Sluit het deksel en druk tot het vastklikt.
- Als het vaatwerk heel vuil is, een bijkomende dosis aanbrengen in het vulbakje voor reinigingsmiddel van de voorwascyclus. Dit reinigingsmiddel zal zijn effect sorteren tijdens de voorwasfase.



Opmerking: U vindt informatie omtrent de hoeveelheid reinigingsmiddel voor de eenvoudige programma's. Let op: In functie van de vuilheidscoëfficiënt en van de hardheid van het water zijn verschillen mogelijk. Men raadt aan de aanbevelingen van de fabrikant, aangeduid op de verpakking van het reinigingsmiddel, te volgen.

Gepast gebruik van het reinigingsmiddel

Gebruik enkel detergenten die specifiek voor de afwasmachine ontworpen werden. Bewaar uw reinigingsmiddel op een koele en droge plaats. Geen reinigingsmiddel aanbrengen in het doseerbakje voordat u klaar bent om over te gaan tot het afwassen van de vaat.

Het vullen van het reinigingsmiddel

Vul het doseerbakje van het reinigingsmiddel met reinigingsmiddel.

De markering geeft de doseerniveaus aan:

- 9** **A** In het vulbakje voor reinigingsmiddel voor de hoofdwascyclus
- B** In het vulbakje voor reinigingsmiddel voor de voorwascyclus

Reinigingsmiddelen

Er bestaan 3 soorten reinigingsmiddelen

1. Met fosfaat en met chloride
2. Met fosfaat en zonder chloride
3. Zonder fosfaat en zonder chloride

De nieuwe verpulverde reinigingsmiddelen zijn gewoonlijk zonder fosfaat. De functie van de waterverzachter voor fosfaten wordt niet vermeld. In dat geval raden we aan het zoutreservoir te vullen met zout zelfs bij een waterhardheid van slechts 6 dH. Als reinigingsmiddelen zonder fosfaat gebruikt worden bij hard water, dan zullen vaak witte vlekken verschijnen op het vaatwerk en op de glazen. In dat geval dient u meer detergent toe te voegen voor betere resultaten. De reinigingsmiddelen zonder chloride reinigen slechts weinig.

De sterke en gekleurde vlekken zullen niet helemaal weggaan. In dat geval raadt men aan een programma te kiezen met een hogere temperatuur.

Laden van de rekken van de afwasmachine - Aanbevelingen

- Het is aanbevolen vaatwerk te kopen dat geschikt is voor het afwassen in een afwasmachine.
- Gebruik een zacht reinigingsmiddel speciaal voor het afwassen van dergelijke breekbare elementen. Indien nodig vraagt u bijkomende informatie aan de fabrikant van het detergent.
- Voor bepaalde breekbare stukken kiest u het programma met de laagst mogelijke temperatuur.
- Teneinde elke beschadiging te voorkomen, zorgt u ervoor dat u de glazen en het eetgerei snel weghaalt na het einde van de afwascyclus.



Opmerkingen:

- Als het vaatwerk slechts gematigd vuil is, gebruik minder vaatwasmiddel dan aanbevelen.
- Als u een vaatwastablet gebruikt, raadpleeg de gebruiksinstructies die op de verpakking zijn vermeld om het vaatwasmiddel op de juiste positie in de afwasmachine aan te brengen (bijv. in de bestekkorf, het vaatwasmiddel-reservoir, etc.).
- Sluit altijd het deksel van het reservoir na het toevoegen van het vaatwasmiddel.

Aanbevelingen voor het afwassen in een afwasmachine van het volgende vaatwerk en eetgerei:

Afwassen in de afwasmachine verboden

- Keukengerei met handvatten in hout, porselein of paarlemoer.

- Elementen in plastic die niet bestand zijn tegen verhitting
- Oud vaatwerk dat niet bestand is tegen verhitting of met geplakte stukken
- Eetgerei of vaatwerk waarop bepaalde stukken toegevoegd werden
- Elementen in tin of koper
- Glazen in kristal
- Elementen in staal onderhevig aan roest
- Vaatwerk in hout
- Elementen in kunstvezel

Afwassen in de afwasmachine weinig aanbevolen

- Bepaalde soorten glazen kunnen dof worden na een groot aantal wasbeurten.
- Stukken in zilver en aluminium hebben de neiging te verkleuren tijdens het afwassen.
- Geëmailleerde modellen kunnen mat worden als ze vaak in de afwasmachine gewassen worden.

Voorzorgen die men moet nemen vóór of na het laden van de korven van de afwasmachine

Om de beste prestaties van uw afwasmachine te verkrijgen, gelieve de volgende aanwijzingen te volgen bij het laden. De functies en de vorm van de rekken en de korven verschillen naargelang het model.

Schraap alle etensresten van de borden. Laat de pannen waarin voedsel is verbrand weken teneinde het zachter te maken. Het is niet nodig om het vaatwerk onder stromend water te spoelen.

Plaats het keukengerei als volgt in de afwasmachine:

1. Kopjes, glazen, kommen/pannen, enz. dienen omgekeerd geplaatst te worden.
2. Holle voorwerpen of voorwerpen met openingen dienen schuin geplaatst te worden zodat het water er af kan lopen.

3. Alle voorwerpen dienen zodanig geplaatst te worden dat ze niet kantelen.
4. Ze dienen zodanig geplaatst te worden dat ze de werking van de sproeiarmen tijdens het wassen niet hinderen.



Opmerking: Elementen die heel klein zijn mogen niet in de afwasmachine gewassen worden want ze kunnen gemakkelijk uit de compartimenten vallen.

- Laad de holle elementen zoals kopjes, glazen, pannen enz. omgekeerd zodat het water er niet in stagneert.
- Het vaatwerk en het eetgerei mogen niet in elkaar geplaatst worden of ander eetgerei bedekken.
- Om te vermijden dat de glazen beschadigd zouden worden, mogen ze elkaar niet raken.
- Laad de grote voorwerpen, die moeilijker schoon te maken zijn in de onderste mand.
- Het bovenste compartiment werd ontworpen voor de delicatesse en lichtere vaat zoals glazen, koffietassen en theekopjes.
- **De messen met lang lemmet kunnen gevaarlijk zijn als ze verticaal geplaatst worden!**
- Lange en/of scherpe voorwerpen zoals vleesmesses dienen horizontaal geplaatst te worden in de bovenste mand, aangezien ze gevaarlijk kunnen zijn.
- Laad de afwasmachine nooit te vol. Plaats geen te grote schotels in de afwasmachine. Dit is belangrijk om de beste resultaten te verkrijgen en het energieverbruik te beperken.

De afwasmachine ledigen

Om te vermijden dat het water van de bovenste mand op de onderste mand loopt, raden wij u aan steeds eerst de onderste mand uit te laden en daarna de bovenste mand.

10 De bovenste mand vullen

- 1 Naar binnen toe

De bovenste korf is bestemd voor het meer delicate en lichte vaatwerk zoals de glazen, de thee- en koffiekopjes, schotels, borden, kleine ronde borden en de braadpannen (indien ze niet te vuil zijn). Plaats het vaatwerk en het eetgerei op zo'n manier dat ze zich niet verplaatsen door het sproeien van het water.

Hoe er rekening mee dat:

- De pannen, de dienborden enz. steeds omgekeerd geplaatst moeten worden.
- De diepe borden moeten schuin geplaatst worden teneinde het wegvloeiën van het water mogelijk te maken.
- De onderste mand heeft verschillende plooibare delen zodat er grotere voorwerpen of meer vaat in geplaatst kan worden.

11 De onderste mand vullen

- 1 Naar binnen toe

We raden aan de grootste elementen van het vaatwerk, die het moeilijkst gereinigd worden, te plaatsen in de onderste korf: pannen, braadpannen, deksels, dienborden en kommen.

Het is verkieslijk de dienborden en de deksels aan de zijden van de mand te plaatsen om te vermijden dat de rotatie van de bovenste sproeiarmen geblokkeerd wordt.

Regeling van het bovenste compartiment

- 12 Onderste positie

- 13 Hoogste positie

Nederlands

Indien nodig kan het bovenste compartiment in de hoogte geregeld worden teneinde meer plaats te creëren voor breder eetgerei dat geplaatst wordt in het bovenste of onderste compartiment.

De bovenste mand aanpassen

De hoogte van de bovenste mand kan worden aangepast om meer ruimte voor groter keukengerei vrij te maken, dit voor de bovenste of de onderste mand. De hoogte van de bovenste mand kan worden aangepast door de wieltjes op verschillende hoogtes van de stangen te plaatsen. Plaats lang keukengerei, zoals serveer- en saladebestek of grote keukenmessen op het rek op een manier zodat de rotatie van de sproeiarmen niet wordt belemmerd.

14 Plooi het rek van de kopjes

Voor een betere plaatsing van potten en pannen kunnen de bekerrekken omlaag worden gevouwen.

15 De staafjes van de onderste korf plooiën

Voor een betere plaatsing van potten en pannen kunnen de punten omlaag worden gevouwen.

16 Korf voor bestek

Teneinde de beste afwaskwaliteit te garanderen, let u op de volgende punten wanneer u het bestek laadt in de afwasmachine:



- Ze mogen elkaar niet overlappen;
- Het langste eetgerei moet in het midden geplaatst worden;
- Ze moeten omgekeerd geplaatst worden;
- Plaats het bestek met het scherpe uiteinde naar onder gericht.





**OPGELET!**

- Er mag geen enkel voorwerp uit het onderste deel uitsteken.
- Stop scherp keukengerei altijd met het scherpe uiteinde naar onder in de afwasmachine!

Een afwasprogramma starten

Tabel van de wascyclus

Programma	Informatie omtrent de cyclus	Beschrijving van cyclus	Reinigingsmiddel (vóór/afwas)	Duur van de cyclus (min)	Energie (Kwh)	Water (l)	Naspoelmiddel
 Automatisch	Automatische detectie van vaatwasprogramma, licht, normaal en zeer bevuild, met of zonder vastgekoekte etensresten.	Voorwas (45 °C) Automatisch wassen (45 tot 55 °C) Spoelen Spoelen (65 °C) Drogen	5/30 g (1 of 2 stuks)	150	0,9~1,3	11~15	✓
 Intensief	Bij heel vuile vaat: schalen, borden, glazen, braadpannen en kommen die reeds lang niet behandeld werden. Ook nuttig om etensresten die reeds lang op de vaat vastzitten te verwijderen.	Voorwas (50 °C) Afwas (60 °C) Spoelen Spoelen (70 °C) Drogen	5/30 g (1 of 2 dosissen)	175	1,6	17,5	✓
 Normaal	Bij normaal vuile vaat: schalen, borden, glazen, braadpannen en kommen die licht vuil zijn.	Voorwas (45 °C) Afwas (55 °C) Spoelen Spoelen (65 °C) Drogen	5/30 g (1 of 2 dosissen)	185	1,30	13,5	✓
ECO (EN 50242*)	Standaardcyclus voor normaal vuile vaat: schotels, borden, glazen en pannen.	Voorwas Afwas (45 °C) Spoelen (65 °C) Drogen	5/30 g (1 of 2 dosissen)	195	0,93	10	✓

Programma	Informatie omtrent de cyclus	Beschrijving van cyclus	Reinigingsmiddel (vóór/afwas)	Duur van de cyclus (min)	Energie (Kwh)	Water (l)	Na-spoelmiddel
 Glas	Voor licht vuile en breekbare vaat: glas, kristal, porselein...	Voorwas Afwas (40 °C) Spoelen Spoelen (60 °C) Drogen	5/30 g (1 stuks)	130	0,9	13	✓
 90 min	Voor licht vuile vaat die geen intensieve droging nodig heeft.	Afwas (65 °C) Spoelen Spoelen (65 °C) Drogen	35 g (1 stuks)	90	1,35	12,5	✓
 Hoog	Een korte cyclus voor een lichtjes vuile vaat die niet gedroogd hoeft te worden.	Afwas (45 °C) Spoelen (50 °C) Spoelen (55 °C)	25 g	30	0,75	11	
 Spoel	Om de vaat te spoelen die u later die dag wilt wassen	Voorwas		15	0,02	4	

Opmerkingen:

- **EN 50242*:** Het programma **Eco** is het programma voor de conformiteitstest met de norm EN 50242 met de volgende eigenschappen:
- **Capaciteit:** 14 bestekken
- Positie bovenste korf; bovenste wiel-tjes op de rails
- Naspoelmiddel op positie **6**
- Het verbruik van het vermogen in waakstand (PI) is 0,49 W en bij stilstand (PO) 0,45 W
- De voeding wordt automatisch ontkoppeld na 30 minuten na beëindiging van het programma.

In gang zetten van het apparaat

Een wascyclus starten

1. Haal het onderste en bovenste compartiment eruit, plaats uw vuile vaat en duw de compartimenten terug in de machine. We raden aan eerst alles in het onderste compartiment te laden en daarna in het bovenste compartiment.
2. Het reinigingsmiddel toevoegen.
3. Steek de stekker in het stopcontact. De stroombron is 220-240 V 50 Hz, de specificatie van de stekker is 250 V 10 A.
4. Sluit de deur door licht te duwen om zich van de correcte sluiting te verzekeren.

Opmerking: Men kan een klik horen wanneer de deur perfect gesloten is.
5. Open de watertoevoer op volle druk.
6. Druk op de aan/uit-knop.
7. Druk op de programmaknop. Het vaatwasprogramma wijzigt als volgt: ECO → → → → → → → → ECO.
8. Eenmaal u een programma hebt geselecteerd, brandt het overeenkomstig controlelampje.
9. Druk op . De afwasmachine begint te werken.



Opmerking: Wanneer u op de knop drukt wanneer de cyclus bezig is, stopt het lampje met knipperen en zal de afwasmachine elke minuut piepen tot u opnieuw op de knop drukt om de wascyclus opnieuw op te starten.

Wisselen van programma

Een programma kan enkel een kort ogenblik na het opstarten gewijzigd worden, voor het detergent toegevoegd werd. Anders dient u de detergentverdeler opnieuw te vullen.

Druk op de -toets, de afwasmachine gaat in pauze. Druk op de Programma-toets gedurende minstens 3 seconden. U kunt dan een nieuw afwasprogramma kiezen.

Druk opnieuw op de Start/Pauze-toets om de afwas te starten.



Opmerking: Als u de deur opent tijdens de cyclus, gaat de machine automatisch in pauze. Het programmalampje stopt met knipperen en de afwasmachine knippert elke minuut tot de deur opnieuw gesloten wordt. Nadat de deur gesloten werd, zal de afwasmachine haar cyclus automatisch na 10 seconden hervatten.

Een bord vergeten?

Wanneer u iets bent vergeten te plaatsten in de afwasmachine, kan het op eender welk moment toegevoegd worden voordat het doseerbakje van het reinigingsmiddel open is gegaan.

1. Druk op Start/Pauze om de afwasmachine stil te leggen.
2. Open de deur.
3. Voeg het vaatwerk toe.
4. Sluit de deur.
5. Druk op Start/Pauze, de machine start opnieuw na 10 seconden.

Op het einde van de afwascyclus

Wanneer de afwascyclus afgelopen is, zal het alarm 8 seconden weerklinken en dan stoppen. Druk op Aan/Uit om de afwasmachine uit te zetten en sluit de watertoevoer af. Open de deur van uw afwasmachine. Wacht een paar minuten vooraleer u de afwasmachine leegt om te vermijden dat u schotels en keukengerei vastneemt wanneer het nog warm is en zou kunnen breken. Hierdoor droogt de vaat ook beter.

De afwasmachine uitzetten

Wanneer het controlelampje aan is en niet knippert, is het afwasprogramma afgelopen.

1. Zet de afwasmachine uit door op de Aan/Uit-toets te drukken.
2. Sluit de watertoevoer af.

Open voorzichtig de deur. De warme stoom kan ontsnappen wanneer de deur geopend is!

Warme schotels zijn schokgevoelig. Het moeten ongeveer 15 minuten afkoelen voordat het uit de afwasmachine gehaald wordt. Open vervolgens de deur volledig, laat ze open en wacht een paar minuten vooraleer u de schotels er uit haalt. Zo kunnen ze sneller afkoelen en sneller drogen.

De afwasmachine leeg maken

Het is normaal dat de afwasmachine vochtig is binnenin.

Haal eerst de onderste mand en daarna het bovenste compartiment leeg. Zo vermijdt u dat het water uit het bovenste compartiment op de schotels in het onderste compartiment zou spatten.



WAARSCHUWING

Het is gevaarlijk de deur te openen tijdens de wascyclus, aangezien u zich zou kunnen verbranden aan het warme water.

Reiniging en onderhoud

Filtersysteem

- 17** Voor uw gemak hebben we de afvoerpomp en het filtersysteem in het toestel geplaatst.

Het filtersysteem bestaat uit 3 elementen: de hoofdfilter, de afvalfilter en de microfilter.

- 1 Hoofdfilter:** De etensresten en de vuile deeltjes die opgevangen worden door deze filter worden verpulverd met een speciale straal door de onderste sproeiarm en naar de afvoerslang geleid.
- 2 Afvalfilter:** Grotere elementen, zoals stukken glas of botten, die de afvoerslang zouden kunnen versperren, worden opgevangen in de afvalfilter. Om een element dat door deze filter werd gevangen weg te nemen, drukt u zachtjes op de lipjes aan de bovenkant van de filter en tilt hem op.

3 Microfilter: Deze filter weerhoudt de etensresten en de vuile deeltjes in de aanzuigzone en voorkomt dat deze opnieuw op het vaatwerk terecht komen tijdens de cyclus.

- Controleer de filters na elk gebruik om elke verstopping te vermijden.
- Door de vuilfilter los te draaien kunt u het volledige filtersysteem verwijderen. Verwijder elk restje of afval en reinig de 3 filters onder stromend water.

18 Draai de filter in tegenwijzerzin.

19 Haal de filter eruit door naar boven toe te trekken.



Opmerking: De stappen 1 en 2 tonen hoe u de filter kunt wegnemen. Om hem opnieuw te plaatsen, volg dezelfde stappen in omgekeerde volgorde.

Om de afvalfilter en de microfilter te reinigen, gebruikt u een schoonmaakborstel. Monteer daarna opnieuw de onderdelen van de filter en breng het geheel opnieuw aan op de juiste plaats in de afwasmachine door naar onder toe te drukken.

Gebruik de afwasmachine nooit zonder de filters. Een onjuiste plaatsing van de filter kan de prestaties van het toestel verminderen en de vaat en het keukengerei beschadigen.



WAARSCHUWING!
Gebruik de afwasmachine nooit zonder de filters op hun plaats te brengen.

Schoonmaken van de sproeiarmen

Het is noodzakelijk de sproeiarmen te reinigen omdat de chemische middelen die het water bevat de waterstralen en het draaien van de sproeiarmen kunnen blokkeren.

20 De bovenste sproeiarm afhalen:

- Houd de moer vast.
- Draai de arm met de klok mee om af te halen.

De onderste sproeiarm afhalen:

- Trek de sproeiarm omhoog.

- Was de armen in lauw zeepwater en gebruik een soepele borstel om de sproeiarmen te reinigen. Plaats de armen terug nadat u ze zorgvuldig gespoeld heeft.

De afwasmachine onderhouden

- Maak het bedieningspaneel schoon met een licht bevochtigde doek. Veeg vervolgens grondig droog.
- Maak de buitenkant schoon met een hoogwaardige glanswas. Maak geen enkel onderdeel van de afwasmachine schoon met een scherp voorwerp, schuursponsje of agressief schoonmaakmiddel.

21 De deur schoonmaken

Om de deuropdruk schoon te maken hebt u enkel een zachte vochtige doek nodig. Om elke indringing van water in de grendel van de deur en de elektrische onderdelen te vermijden, gebruikt u geen schoonmaakmiddelen in spuitbussen.

Op dezelfde manier nooit schuurreinigers of –sponzen gebruiken op de externe oppervlaktes, want de bekleding zou krassen kunnen vertonen. Bepaalde papieren servetten kunnen eveneens krassen of sporen op de oppervlakte nalaten.



WAARSCHUWING

Gebruik nooit stoomreinigers om de deur te reinigen want ze zouden de grendel van de deur en de elektrische onderdelen kunnen beschadigen. Het is verboden schuurmiddel of een papieren servet te gebruiken door het risico op krassen of vlekken op de oppervlakte in roestvrij staal.

Bescherming van de afwasmachine tegen de vorst

Als u uw afwasmachine op een niet verwarmde plaats bewaart tijdens de winter, moet u het volgende vragen aan een gespecialiseerde dienst:

1. De elektrische stroomvoorziening van de afwasmachine ontkoppelen en de zekeringen wegnemen of de stroomschakelaar stopzetten.
2. Sluit de watertoevoer af en koppel de watertoevoerslang af aan de waterkraan.
3. Het water laten wegvloeien uit de toevoerslang en uit de waterkraan (gebruik een pan om het water op te vangen).
4. De watertoevoerslang aan de waterkraan koppelen.
5. Het plastic deksel van de aspiratie op de kuip wegnemen en een spons gebruiken om het water te verwijderen.

Hoe houdt u uw afwasmachine in goede staat

Na elke afwas - Na elke afwas, de watertoevoer van de machine afsluiten en de deur een beetje open laten opdat het vocht en de geuren niet aan de binnenkant blijven.

Het stopcontact verwijderen - Vóór de reiniging of de onderhoudshandelingen, steeds de stekker ontkoppelen van het stopcontact. Neem geen enkel risico.

Niet reinigen met oplosmiddelen of schuurmiddelen - Om de buitenkant en de rubberen onderdelen van de afwasmachine schoon te maken, gebruikt u geen schuurmiddelen. Gebruik daarentegen enkel een doek en lauw zeepwater. Om de vlekken op de interne oppervlakten te verwijderen, gebruikt u een doek dat met water bevochtigd werd, met daarbij een beetje witte azijn, of een schoonmaakproduct dat speciaal ontworpen is voor afwasmachines.

Wanneer u op reis vertrekt - Wanneer u op reis vertrekt, is het aangeraden een cyclus te laten draaien met een lege afwasmachine en daarna de stekker uit het stopcontact te halen, de watertoevoer af te sluiten en de deur van de machine een beetje open te laten. Dit zorgt ervoor dat de afdichting langer meegaat en voorkomt geuren aan de binnenkant van de machine.

Het toestel verplaatsen - Als de machine verplaatst moet worden, probeert u haar in verticale positie te houden. Indien het absoluut noodzakelijk is, mag ze naar achter hellen.

Dichtingen - De vorming van geuren in de afwasmachine kan veroorzaakt worden door etensresten die in de dichting achterblijven. Een regelmatige reiniging met een vochtige spons kan dit ongemak voorkomen.

Probleemoplossingen

Probleem	Mogelijke oorzaken	Wat te doen
De afwasmachine werkt niet.	De zekering is doorgeslagen, of de stroomschakelaar is uitgeschakeld.	De zekering vervangen of de schakelaar inschakelen. Schakel alle andere toestellen die hetzelfde circuit als de afwasmachine gebruiken uit.
	De elektrische stroom is niet aan.	Zich ervan vergewissen dat de afwasmachine in werking is en de deur goed gesloten is. Zich ervan vergewissen dat het snoer van de elektrische voeding correct aangesloten is op het stopcontact.
	De druk van het water is zwak.	Controleer of de watertoevoer correct aangesloten werd en de watertoevoer geopend is.
	De deur van de afwasmachine is niet juist gesloten.	Sluit de deur op een juiste manier en vergrendel deze.
Het water wordt niet uit de afwasmachine weggepompt.	Knik in de afvoerslang.	Controleer de afvoerslang.
	Filter is verstopt.	Controleer de grove filter.
	De gootsteen is verstopt.	Controleer of de gootsteen het water goed afvoert. Als de gootsteen het water niet afvoert, neem contact op met een bekwame loodgieter in plaats van een reparateur voor afwasmachines.
Schuim in de waskuip.	Verkeerd vaatwasmiddel.	Gebruik alleen vaatwasmiddel specifiek voor afwasmachines om schuim te voorkomen. Als dit zich voordoet, open de afwasmachine en laat het schuim verdampen. Voeg circa 5 liter koud water aan de waskuip toe. Sluit en vergrendel de deur en selecteer vervolgens een cyclus. De afwasmachine voert het water af tijdens de eerste stap. Open de deur eenmaal het water is afgevoerd en controleer of alle schuim is verdwenen. Herhaal indien nodig.
	Gemorst glansmiddel.	Veeg gemorst glansmiddel altijd onmiddellijk op.
Vlekken op de binnenkant van de waskuip.	Vaatwasmiddel met Kleurstof werd gebruikt.	Zorg ervoor dat het vaatwasmiddel zonder kleurstof is.

Probleem	Mogelijke oorzaken	Wat te doen
Witte film op de binnenkant van de afwasma- chine.	Harde watermineralen.	Maak de binnenkant schoon met een vochtige spons en vaatwasmiddel en draag rubber handschoenen. Gebruik geen ander schoonmaakmiddel om het risico op schuimvorming te voorkomen.
Roestvlekken op het bestek.	Het aangetaste keukengerei is niet roestbestendig. Het programma start niet nadat vaatwasserzout werd toegevoegd. Zoutsporen zijn in de vaatwascyclus terechtgekomen. Het deksel van de ontharder zit los.	Kies roestbestendig keukengerei. Na het toevoegen van vaatwasserzout, voer altijd een snel vaatwasprogramma uit: – zonder vaatwerk in de afwasmachine – en zonder het selecteren van de Turbofunctie (indien aanwezig). Zet het deksel vast.
Kloppend geluid in de waskuip.	Een sproeiarm klopt tegen een artikel in een korf.	Onderbreek het programma. Herschik de items die de sproeiarm hinderen.
Ratelend geluid in de waskuip.	Bepaalde stukken vaatwerk zitten lossen in de waskuip.	Onderbreek het programma. Herschik de items.
Kloppend geluid in de waterleidingen.	Dit kan worden veroorzaakt door een installatie ter plekke of de dwarsdoorsnede van de leidingen.	Dit heeft geen invloed op de werking van de afwasmachine. In geval van twijfel, neem contact op met een bekwame loodgieter.
De vaat is niet schoon.	Het vaatwerk werd niet correct aangebracht. Het programma was onvoldoende krachtig. Er werd onvoldoende vaatwasmiddel vrijgegeven. Items hinderen het ronddraaien van de sproeiarmen. Het filtersysteem onderaan de waskuip is niet schoon of niet juist geplaatst. De sproeiarmen kunnen hierdoor geblokkeerd raken.	Raadpleeg "De korven vullen". Kies een intensiever programma. Gebruik meer vaatwasmiddel of probeer een ander. Herschik de items zodat de sproeiarmen vrij kunnen ronddraaien. Reinig en/of installeer het filtersysteem op een juiste manier. Maak de sproeiers op de sproeiarmen schoon.
Troebel glaswerk.	Combinatie van zacht water en teveel vaatwasmiddel.	Gebruik minder vaatwasmiddel als u zacht water hebt en kies de kortste vaatwascyclus voor het wassen van glaswerk.

Probleem	Mogelijke oorzaken	Wat te doen
Zwarte of grijze vlekken op borden.	Aluminium keukengerei schuurde tegen de borden	Verwijder deze sporen met een mild schoonmaakmiddel.
Er bevindt zich nog vaatwas- middel in de dispenserhou- ders.	Tafelgerei blokkeert de dispenserhouders	Plaats het vaatwerk op een juiste manier in de vaatwasser.
De vaat droogt niet.	Verkeerd geplaatst.	Vul de afwasmachine zoals aangegeven in deze gebruikershandleiding.
	Onvoldoende glansmiddel.	Gebruik meer glansmiddel/vul de glansmiddeldispenser.
	Het vaatwerk is te snel uit de machine gehaald.	Leeg uw afwasmachine niet onmiddellijk na het wassen. Open de deur lichtjes zodat de stoom kan ontsnappen. Maak de afwasmachine pas leeg eenmaal het vaatwerk nog amper warm is. Leeg eerst de onderste korf. Dit voorkomt dat er water vanaf het vaatwerk in de bovenste korf druppelt.
	Het verkeerde programma werd geselecteerd.	De wastemperatuur is in een kort programma lager. Dit leidt tevens tot lagere reinigingsprestaties. Kies een programma met een lange wastijd.
	Het gebruik van bestek met een minderwaardige buitenlaag.	Het afvoer van het water is moeilijker met dit soort items. Bestek of servies van dit type is niet geschikt voor deze afwasmachine.

Voordat u de reparatiedienst contacteert

Foutcodes

Wanneer bepaalde storingen voorkomen, toont de machine Foutcodes om ze u te melden:

Codes	Betekeningen	Mogelijke oorzaken
E1	Langere toevoertijd.	<ul style="list-style-type: none"> • Kraan is niet opengedraaid. • Waterinlaat is verstopt. • De waterdruk is laag.
E3	Vereiste temperatuur wordt niet bereikt.	<ul style="list-style-type: none"> • Defect aan verwarmingselement.
E4	Overlopen	<ul style="list-style-type: none"> • Bepaalde elementen van de afwasmachine lekken.
Ed	Communicatiefout tussen voornaamste printplaat en printplaat van scherm.	<ul style="list-style-type: none"> • Open circuit of breuk in de communicatiebedrading.

**OPGELET**

Bij het overlopen eerst de hoofdwatertoevoer dichtdraaien alvorens een hersteldienst te bellen. Indien er water in de bodem van de basis gelopen is bij het overlopen of bij een kleine lek, dient het water er eerst uit verwijderd te worden alvorens de afwasmachine opnieuw op te starten.

Installatie-instructies**Plaatsing van de machine**

Plaats de machine op de gewenste plaats. De achterkant moet steunen tegen de muur erachter en de zijkanten tegen de aangrenzende kasten of muren. De afwasmachine is uitgerust met toevoer- en afvoerslangen van het water die rechts of links kunnen aangebracht worden om de installatie te vergemakkelijken.

- 22 Afmetingen van de kast: minder dan 5 mm tussen de bovenkant van de afwasmachine en de kast, en de buitendeur op één lijn met de kast.
 - 1 Aansluitingen voor elektriciteit, afvoer en watertoevoer
 - 2 Ruimte tussen de onderkant van kast en de vloer
- 23 Minimum ruimte wanneer de deur open is
 - 1 Afwasmachine
 - 2 Deur van afwasmachine
 - 3 Kast
- 24 Installatie van het sierpaneel
 - 1 Magische bevestiging
- 25 Afmetingen en installatie van het sierpaneel

26 Installatie van het houten sierpaneel

- 1 Verwijder de 4 korte schroeven
- 2 Draai de 4 lange schroeven vast

Installatiestappen voor de afwasmachine

27 1 Maak de deur van het meubel vast aan de buitenste deur van de afwasmachine met behulp van de meegeleverde steunen. Raadpleeg het model voor de juiste positie van de steunen.

2 **De veerspanning van de deur afstellen:** De veren van de deur werden in de fabriek afgesteld op een spanning die voor de buitenste deur gepast is.

Als u het houten sierpaneel aanbrengt, dient u de veerspanning van de deur af te stellen.

Draai aan de afstelschroef om de spanning op de staalkabel te verhogen of te verlagen.

De veerspanning van de deur is goed wanneer de deur horizontaal blijft wanneer deze volledig open is en volledig sluit wanneer u de deur met slechts één vinger omhoog brengt.

Maak de toevoerslang vast op de koude waterkraan

Sluit de afvoerslang aan.

Steek de stekker in het stopcontact.

Maak de condensatiestrook vast aan de onderkant van het werkblad van de kast. Zorg dat de condensatiestrook uit de onderkant van het werkblad steekt.

Breng de afwasmachine in de kast aan.

27 5 Zet de afwasmachine waterpas. Het achterste voetje kan vanaf de voorkant van de afwasmachine worden afgesteld door de zeskantschroef in het midden aan de onderkant van de afwasmachine te draaien met behulp van een zeskantsleutel. Om het voorste voetje af te stellen, draai het voorste voetje met behulp van een platkopschroevendraaier totdat de afwasmachine waterpas staat.

De afwasmachine moet waterpas staan voor een juiste werking van de manden en goede wasprestaties.

- Plaats een waterpas op de deur en de schuifrails binnenin het apparaat, zoals afgebeeld, om na te gaan of de afwasmachine waterpas staat.
- Zet de afwasmachine waterpas door de 3 stelvoetjes afzonderlijk af te stellen.
- Tijdens het waterpas zetten van de afwasmachine, zorg dat de afwasmachine niet kantelt.

Maximale afstelhoogte van de stelvoetjes: 50 mm.

De afwasmachine moet op zijn plaats worden vastgezet. Er zijn 2 methodes om dit te doen:

6 Normaal werkvlak: stop de installatiehaak in de gleuf aan de zijkant en maak de haak vervolgens vast aan het werkvlak met behulp van de houtschroeven.

7 Werkvlak van marmer of graniet: maak de zijkant vast met behulp van de schroef.

Nederlands

Betreffende de elektrische koppeling

Bekijk het typeplaatje om de spanning te kennen en de afwasmachine te koppelen aan de geschikte elektrische stroom, met een zekering met als norm 10 ampère. Een trage zekering of een stroomschakelaar worden aangeraden en verzekeren een afgescheiden circuit dat enkel dit apparaat dient.

Zich verzekeren van de aanwezigheid van een geschikte aardverbinding vóór gebruik.**Elektrische aansluiting**

Nadat u gecontroleerd hebt of het voltage en de frequentiewaarden voor de stroom van de woning overeenkomen met wat aangeduid is op het typeplaatje en dat het elektrisch systeem voorzien is voor het maximum voltage dat op het typeplaatje voorkomt, stopt u de stekker in correct gearde het wandstopcontact. Indien het stopcontact waarop de machine moet gekoppeld moet worden niet geschikt is voor de stekker, het stopcontact vervangen, eerder dan een aanpasstuk of een gelijkaardig instrument gebruiken, want dit zou kunnen leiden tot oververhitting en brandwonden.

Instructies voor de aardverbinding

Dit toestel dient geaard te worden. In geval van een defect of een panne, vermindert de aarding het risico op elektrocutie door een kanaal van mindere weerstand van de elektrische stroom te bieden. Dit apparaat is uitgerust met een stroomkabel voorzien van een aardverbinding geleiding en een aardverbinding. De stekker dient in een correct geïnstalleerd stopcontact geplaatst en geaard te worden conform alle plaatselijke reglementeringen en normen.

**OPGELET**

Gebruik geen enkele elektrische verlengkabel of een kabelaansluitstuk bij dit apparaat.

De derde aardgeleider op het elektrisch snoer in geen geval doorknippen of verwijderen.

De installatie van de slangen en de elektrische uitrusting moet door een vakbekwame technicus worden uitgevoerd.

Elektrocutiegevaar! Ontkoppel de netvoeding voordat u uw afwasmachine installeert. Het negeren van deze instructie kan leiden tot een elektrische schok en/of de dood.

Aansluiting op koud water

- 28** De slang voor koud water aansluiten op een mondstuk met schroefdraad 1,90 cm en zich ervan verzekeren dat die goed vastzit.

Als de kanalisaties van het water nieuw zijn en lange tijd niet gebruikt geweest zijn, het water laten lopen om er zeker van te zijn dat het water helder en vrij van onzuiverheden is. Als men deze voorzorgsmaatregel niet neemt, bestaat een risico op blokkering van de watertoevoer en beschadiging van de machine.



OPGELET

Draai de kraan dicht na gebruik.

29 Aansluiting van de afvoerslang

De waterafvoerslang inbrengen in een hoofdafvoerleiding met een diameter van minstens 40 mm, erop lettend dat de slang niet gevouwen of platgedrukt wordt. De bovenkant van de slang moet geplaatst worden op een hoogte van minder dan 1000 mm (1 m). Het vrije uiteinde van de slang mag niet in het water liggen om elk risico op terugvloeien te voorkomen.

Hang de afvoerslang op manier **A** of **B**.

Hoe het water afvoeren dat aanwezig is in de slangen?

Als de waterafvoer hoger is dan één meter van de grond, kan het teveel aan water niet wegvloeien uit de slang. Men moet dan het water zelf laten wegvloeien in een teil of een bak dat groot genoeg is om al het water op te vangen, en die vastgemaakt zal worden aan de zijden aangegeven in vorige paragraaf.

Afvoer van het water

Sluit de waterafvoerslang aan. De waterafvoerslang dient correct geïnstalleerd te worden om lekken te vermijden. Let erop dat de leiding niet gebogen of gekneld wordt.

Verlengen van de slang

Indien nodig kan u een verlenging van de afvoerslang gebruiken; de slang moet dezelfde eigenschappen hebben en mag niet langer zijn dan 4 meter. Als dit het geval was, zouden de prestaties en de werking van de afwasmachine verstoord kunnen worden.

Aansluiting op de sifon

De aansluiting van de waterafvoerslang kan rechtstreeks geplaatst worden op een sifon indien de hoogte ervan niet hoger is dan 1 meter ten opzichte van de onderkant van de afwasmachine. De waterafvoerslang moet vastgemaakt worden met behulp van een geschikte slangklem.

Starten van de afwasmachine

De volgende punten moeten gecontroleerd worden voordat u de afwasmachine start.

1. De afwasmachine is waterpas en vastgezet;
2. De watertoevoerklep is open;
3. Er zijn geen lekken ter hoogte van de aansluitingen op de waterleidingen;
4. De elektrische draden zijn goed verbonden;
5. De elektriciteit staat aan;
6. De afvoer- en toevoerslangen van het water zijn aangesloten;
7. Alle verpakkingsmateriaal en het drukwerk moeten van de afwasmachine verwijderd zijn.



OPGELET

Gelieve na de installatie deze handleiding in de hoes van het drukwerk te bewaren. De inhoud van deze handleiding is heel nuttig voor de gebruikers.

Verpakking en milieu

Afdanken van de verpakkingsmaterialen

De verpakkingsmaterialen beschermen uw toestel tegen mogelijke beschadiging tijdens het transport. Deze materialen zijn milieuvriendelijk want ze kunnen gerecycleerd worden. Door materialen te recyclen kan op grondstoffen bespaard worden en wordt er minder afval geproduceerd.

Afdanken van uw oude toestel

SELECTIEVE INZAMELING VAN ELEKTRISCH EN ELEKTRONISCH AFVAL



Dit toestel is voorzien van het AEEA-symbool, wat betekent dat het niet bij het huishoudelijke afval gegooid mag worden op het einde van zijn levensduur, maar dat het naar een recyclagecentrum voor elektrische en elektronische huishoudtoestellen gebracht dient te worden. Wanneer u versleten huishoudtoestellen recycleert, levert u een aanzienlijke bijdrage tot de bescherming van ons milieu.

BESCHERMING VAN HET MILIEU - RICHTLIJN 2012/19/EU

Wanneer u versleten elektrische en elektronische apparaten recycleert, levert u een aanzienlijke bijdrage tot de bescherming van ons milieu en onze gezondheid. Dit dient echter wel te gebeuren volgens bepaalde regels en vraagt de betrokkenheid van zowel leverancier als consument.



Daarom mag uw toestel, zoals aangegeven wordt door het symbool  op het kenplaatje of de verpakking, in geen geval in een openbare of private vuilnisbak voor huishoudelijk afval gegooid worden. De gebruiker heeft het recht om het toestel naar een openbaar inzamelpunt voor selectieve afvalverwerking te brengen, zodat het toestel gerecycleerd of opnieuw gebruikt kan worden voor andere toepassingen, conform de richtlijn.

Bewaar uw oude toestellen steeds op een veilige plaats buiten uw huis waar kinderen er niet bijkunnen.

¡Muchas gracias!

Muchas gracias por haber elegido nuestro producto VALBERG. Seleccionado, testado y recomendado por ELECTRO DEPOT. Los productos de la marca VALBERG le garantizan una facilidad de uso, un rendimiento eficaz y una calidad impecable.

Con este dispositivo puede estar seguro de que siempre quedará satisfecho al utilizarlo.

Bienvenido a ELECTRO DEPOT.

Visite nuestra página web: www.electrodepot.es



El manual se puede consultar en el sitio web de <http://www.electrodepot.es>

A**Antes de empezar**

72 Indicaciones de seguridad

B**Descripción del dispositivo**

75 Lista de partes
77 Manual de uso rápido
78 Características
(Directiva europea 1059/2010)

C**Uso del dispositivo**

79 Antes del primer uso
89 Puesta en marcha de
un programa de lavado

D**Mantenimiento y limpieza**

92 Mantenimiento y limpieza
95 Reparación de averías

E**Instrucciones de instalación**

99 Instrucciones de instalación
102 Puesta en marcha del lavavajillas

F**Información práctica**

103 Embalaje y medioambiente
103 Cómo desechar su antiguo aparato

Indicaciones de seguridad

POR FAVOR, LEA ESTE MANUAL CON DETENIMIENTO ANTES DE UTILIZAR EL DISPOSITIVO Y CONSÉRVELO PARA SU USO EN FUTURAS OCASIONES.

¡Atención! El hidrógeno es un gas explosivo

- En determinadas condiciones, se puede formar hidrógeno en un sistema de agua caliente que no se ha utilizado durante dos o más semanas. **EL HIDRÓGENO ES UN GAS EXPLOSIVO.**
- Si el sistema de agua caliente no se utiliza durante dos semanas o más, abra todos los grifos de agua caliente antes de usar el lavavajillas y deje correr el agua durante varios minutos. De esta forma, se libera el hidrógeno acumulado. Dado que el gas es inflamable, no fume ni utilice llamas abiertas durante esta operación.

Instrucciones de la puesta a tierra

- Este dispositivo debe conectarse a tierra. En caso de funcionamiento incorrecto o avería, la puesta a tierra permite reducir el riesgo de descarga eléctrica proporcionando un acceso a la corriente eléctrica de menor resistencia. Este aparato está equipado con un cable con un conductor de puesta a tierra y una toma de puesta a tierra. La toma debe enchufarse a una toma de pared adecuada y con puesta a tierra conforme a todos los códigos y normas locales.

¡Atención! Uso adecuado

- No haga un mal uso, se siente o se ponga de pie encima de la puerta o de la cesta del lavavajillas.
- No toque los elementos calientes durante o inmediatamente después de su uso.
- No lave vajillas de plástico excepto si tienen el marcado "apto para lavavajillas". Para las vajillas que no lleven esta marca, revise

las recomendaciones del fabricante.

- Utilice solo detergentes y aditivos de aclarado para lavavajillas automático. Nunca utilice jabón, detergente para la ropa o jabón para manos en el lavavajillas. Guardar estos productos fuera del alcance de los niños.
- Mantenga a los niños alejados de los detergentes y productos de aclarado. Mantenga a los niños alejados de la puerta abierta del lavavajillas ya que podrían quedar restos de detergente en el interior del aparato.
- La puerta no debe dejarse abierta para evitar cualquier riesgo de vuelco. - Durante la instalación, no conviene plegar ni aplastar de forma excesiva o peligrosa el cable de alimentación.
- No modificar los controles.
- Es recomendable vigilar a los niños para asegurarse de que no jueguen con el aparato.
- Los detergentes para lavavajillas son extremada-

mente alcalinos y pueden ser muy peligrosos en caso de ingestión. Evite cualquier contacto con la piel y los ojos y mantenga alejados a los niños del lavavajillas cuando la puerta esté abierta.

- No utilice el lavavajillas si los paneles de cierre no están correctamente colocados. Abra la puerta con cuidado si el lavavajillas está funcionando para evitar el riesgo de aspersión de agua.
- No coloque ningún objeto pesado sobre la puerta abierta. El aparato podría bascular hacia delante.
- Al cargar el lavavajillas:
 - Colocar los elementos puntiagudos de manera que no dañen la junta de la puerta;
 - Colocar los cuchillos afilados apuntando hacia abajo para reducir el riesgo de cortes.
- Al utilizar el lavavajillas, los utensilios de plástico no deberían entrar en contacto con los elementos calientes.
- Si el cable de alimentación

está dañado, debe ser reemplazado por el fabricante, su servicio al cliente o una persona cualificada, para evitar cualquier riesgo.

- Deseche el material del embalaje de manera adecuada.
- Utilice el lavavajillas solo para el uso previsto.
- Al mover o desmontar el lavavajillas usado, retirar la puerta que da acceso al compartimento de lavado.
- Supervise los niños pequeños para que no jueguen con el aparato.
- Compruebe que el depósito del detergente está vacío al finalizar el ciclo de lavado.
- El número máximo de cubiertos que se pueden lavar es de: 14.
- La presión de entrada máxima del agua es de 1 MPa (10 bares).
- La presión de entrada mínima del agua es de 0,04 MPa (0,4 bares).
- Los tubos de canalización del agua del lavavajillas deben ser nuevos. No reutilice los tubos viejos.

• Los orificios de ventilación no deben estar obstruidos por una alfombra.

• Este aparato puede ser usado por niños mayores de 8 años y por personas con capacidades físicas, sensoriales o mentales limitadas, o por personas sin experiencia o conocimiento siempre que hayan recibido formación para usar el aparato con total seguridad y comprendan los riesgos implicados.

• No está permitido que los niños jueguen con el dispositivo.

• La limpieza y el mantenimiento por parte del usuario no deben realizarlos niños sin supervisión.

• Este electrodoméstico se ha diseñado para uso doméstico y aplicaciones similares como:

– zonas de cocina para personal de tiendas, oficinas y otros entornos de trabajo;





















– granjas;



– por clientes de hoteles, moteles y otros tipos de alojamientos residenciales;















– casas de huéspedes.

Lista de partes

- | | |
|----------------------------|---|
| 1 Cesta superior | 7 Brazos del rociador |
| 2 Tubo interior | 8 Montaje del filtro |
| 3 Cesta inferior | 9 Conector de tubería de entrada |
| 4 Recipiente de sal | 10 Tubo de desagüe |
| 5 Dispensador | 11 Cable de alimentación con enchufe |
| 6 Estante de copas | |

- 1**  Botón encendido/apagado: fuente de alimentación interruptor encendido/apagado.
- 2**  Botón de potencia de lavado: mejora la eficacia del lavado (solo para las funciones , , ECO,  y ).
- 3**  Botón Secado adicional: mejora la eficacia del secado (solo para las funciones , , ECO,  y ).
- 4**  Botón Alt: función de limpieza de doble zona. Pulse el botón para seleccionar la cesta superior o la cesta inferior cargada. El indicador correspondiente se ilumina (solo para las funciones , , ECO,  y ).
- 5** Pantalla indicadora: muestra la función/estado correspondiente.
 -  Falta detergente de enjuague
 -  Falta sal
 -  Indicador de grifo de agua
- 6** **P** Botón función: seleccione función.
- 7**  Botón Diferido (Temporización): presione el botón para aumentar el retraso

-  **8** Indicador de bloqueo para niños
Para activar/desactivar: mantenga presionados los botones **+** y **-** durante 3 segundos.
-  **9** Botón Diferido (Temporización): presione el botón para reducir el retraso
-  **10** Botón **▶||** de pause: procedimiento operativo inicio/pausa.

Indicador	Descripción
	Modo automático
	Cesta superior cargada.
	Cesta inferior cargada.
	Modo intensivo
	Lavado a presión
	Secado extra
	Modo normal
ECO	Programa estándar
	Modo cristal
	Modo lavado rápido
	Modo rápido
	Falta detergente de enjuague
	Indicador de bloqueo para niños
	Modo enjuague (prelavado)
	Falta sal
	Indicador de grifo de agua
0:00	Duración

Manual de uso rápido

Encienda el dispositivo.

Pulse el botón  del aparato. Abra la puerta.

Rellene el depósito de detergente.

Compartimento A: para todos los ciclos de lavado.

Compartimento B: únicamente para los programas con prelavado.

Controle el nivel del producto de aclarado.

Indicador mecánico C.

Indicador eléctrico en la pantalla de visualización.

Controle el nivel de la sal de regeneración.

Indicador eléctrico en la pantalla de visualización.

Cargue las cestas.

Antes de cargar las cestas, rasque los restos grandes de alimentos y lave previamente los residuos de comida carbonizados de las cacerolas. Consulte las instrucciones de carga del lavavajillas.

Seleccione un programa.

Pulse el botón **P** hasta que se encienda el programa seleccionado.

Ponga el lavavajillas en marcha.

Cierre la puerta, abra el grifo y pulse el botón . La máquina empieza a funcionar.

Cambio de programa.

1. Un ciclo en curso solo se puede modificar si se ha puesto en marcha hace poco. En caso contrario, puede que ya se haya liberado el detergente y que el agua ya haya fluido. Llegado el caso, deberá rellenar de nuevo el distribuidor de detergente.

2. Pulse el botón , a continuación mantenga presionado el botón **P** durante más de 3 segundos para anular el programa en curso.

3. Seleccione un nuevo programa.

4. Vuelva a poner en marcha el lavavajillas.

Añadición de vajilla durante el ciclo.

1. Pulse el botón , para detener el aparato.

2. Abra la puerta.

3. Añada la vajilla que había olvidado.

4. Cierre la puerta. Presione . La máquina empieza a funcionar de nuevo.

Apague el aparato.

Una vez terminado el ciclo, un timbre suena 8 veces y después se detiene.

Apague el aparato pulsando el botón .

Cierre el grifo y vacíe las cestas.

Advertencia: espere unos 15 minutos antes de vaciar el lavavajillas, para no manipular los platos y utensilios aún calientes y más frágiles. Además, se secarán mejor. Vacíe el aparato empezando por la cesta inferior.

Características (Directiva europea 1059/2010)

Marca	VALBERG
Número de dispositivo	SBI 14S44 A++ X 929C
Capacidad nominal	14 cubiertos
Clase de eficiencia energética ¹	A++
Consumo energético anual (AEC) ²	266 kWh
Consumo energético (Et) del ciclo de lavado normal	0,93 kWh
Consumo eléctrico en modo de espera (Po)	0,45 W
Consumo eléctrico en el modo de marcha (Pl)	0,49 W
Consumo de agua anual (AWc) ³	2800 litros
Clase de eficiencia de secado ⁴	A
Programa de lavado normal ⁵	ECO 45 °C
Tiempo del programa de lavado normal	195 minutos
Emisión de ruido en el aire	44 dB(A) re 1 pW
Tipo de instalación	Debajo del mueble
Posibilidad de instalación integrada	Sí
Altura	81,5 cm
Anchura	59,8 cm
Profundidad (con cable y tubo)	57,0 cm
Tensión de alimentación nominal	220-240 V~ 50 Hz
Potencia nominal	1760-2100 W
Presión del agua	0,4-10 bar = 0,04-1 MPa

Carga del lavavajillas: EN 50242

Observaciones:

- 1 Clase de eficiencia energética **A**, según una escala que va de **D** (aparatos menos eficaces) a **A+++** (aparatos más eficaces).
- 2 Consumo energético de 266 kWh por año, basado en 280 ciclos de lavado normal con agua fría, y en el modo de bajo consumo. El consumo real de energía depende de las condiciones de uso del aparato.
- 3 Consumo de agua de 2800 litros anuales, en base a 280 ciclos de lavado normal. El consumo real de agua depende de las condiciones de uso del aparato.
- 4 Clase de eficiencia de secado **A**, basado en una escala que va de **G** (aparatos menos eficaces) a **A** (aparatos más eficaces).
- 5 Este programa es adecuado para limpiar cubiertos normalmente sucios y es el programa más eficaz en cuanto a consumo de energía y de agua para este tipo de cubiertos.

El dispositivo cumple con la versión de las normas y las directivas europeas vigentes en el momento de la entrega (si el número de versión no cumple con los últimos estándares, consulte el último número de versión):

- LVD 2014/35/UE
- CEM 2014/30/UE
- ErP 2009/125/CE

Los datos anteriores se obtuvieron en las condiciones de prueba especificadas por las normas aplicables.

Los resultados pueden variar en función de la cantidad y de la suciedad de la vajilla, de la dureza del agua, de la cantidad de detergente utilizado...

Este manual se ha redactado conforme a las reglas y normas de la Comunidad Europea.

Antes del primer uso**Antes de utilizar el lavavajillas por primera vez:**

- A** Programe el descalcificador
- B** Coloque la punta del embudo (incluido) en el orificio y vierta 1,5 kg de sal aproximadamente. Es normal que rebose un poco de agua del depósito de la sal.
- C** Llene el depósito del abrillantador
- D** Función del detergente

A. Descalcificador

- El descalcificador debe programarse manualmente, con el selector de la dureza del agua.
- El descalcificador se ha diseñado para extraer los minerales y sales del agua, los cuales podrían tener un efecto perjudicial o negativo para el funcionamiento de la máquina. Cuanto mayor sea la cantidad de sales y minerales, más dura será el agua. El descalcificador debe ajustarse en función de la dureza del agua de su zona. Su compañía suministradora de agua puede indicarle el grado de dureza del agua en su zona.

Ajuste del consumo de sales

El lavavajillas se ha diseñado para poder ajustar la dosificación de sales en función de la dureza del agua utilizada. De esta manera, se puede optimizar y adaptar el consumo de sales, siguiendo este procedimiento:

Siga los pasos siguientes para ajustar el nivel de sal:

1. Encienda el aparato.
2. Pulse el botón Inicio/Pausa durante más de 5 segundos para que el descalcificador se disperse 60 segundos después de que el aparato se haya encendido;
3. Pulse el botón Inicio/Paro para seleccionar el ajuste correcto en función de su entorno local; los ajustes se visualizarán en el orden siguiente: **H1→H2→H3→H4→H5→H6**;
4. Pulse el interruptor **Marcha/Paro** o espere 5 segundos para guardar el ajuste.

Tabla de la dureza del agua

Dureza del agua				Posición del selector el indicador del/ los programa(s) se ilumina(n)	Cantidad de sales (gramos/ ciclo)	Autonomía (ciclos/ 1,2 kg)
°dH	°fH	°Clark	mmol/l			
0-5	0-9	0-6	0-0,94	H1 - Rápido	0	/
6-11	10-20	7-14	1,0-2,0	H2 - 90 min	20	60
12-17	21-30	15-21	2,1-3,0	H3 - 90 min + Rápido	30	50
18-22	31-40	22-28	3,1-4,0	H4 - Frágil	40	40
23-34	41-60	29-42	4,1-6,0	H5 - Frágil + Rápido	50	30
35-55	61-98	43-69	6,1-9,8	H6 - Frágil + 90 min	60	20

Observaciones:

°dH = 1,25

°dH: grados alemanes

°Clark = 1,78

°fH: grados franceses

°fH = 0,178 mmol/l

°Clark: grados británicos

Nota: si su modelo no tiene descalcificador, puede ignorar este párrafo.

Descalcificador

- La dureza del agua varía según la ubicación. Si se utiliza un agua dura en el lavavajillas, se formarán depósitos en los platos y utensilios.
- La máquina está equipada con un descalcificador especial que utiliza sales específicas diseñadas para eliminar la cal y los minerales del agua.

B. Carga de la sal en el descalcificador

- Utilice siempre sales diseñadas para lavavajillas.
- El depósito de las sales está situado debajo de la cesta inferior y debe llenarse según las indicaciones siguientes:



ATENCIÓN

¡Utilice solo sales especiales para lavavajillas! Cualquier otro tipo de sal no específicamente diseñado para lavavajillas, especialmente sal en tableta, dañará el descalcificador de agua. En el caso de daños causados por el uso de sales inadecuadas, el fabricante no da ninguna garantía y de ninguna manera se hace responsable de los daños provocados.

Llene el depósito de sal solo antes de iniciar uno de los programas completos de lavado. Esto es para evitar que los granos de sal o el agua salada, que pueden haberse derramado, no se depositen en la parte inferior de la máquina durante cierto tiempo, lo que podría provocar corrosión. Después del primer ciclo de lavado, el indicador luminoso del panel de control se apaga.

- 1 Retire la cesta inferior y, a continuación, desenrosque y quite el tapón del depósito de sales. *
- 2 Coloque el extremo del embudo (suministrado) en el agujero y añada 1,5 kg de sal para lavavajillas.

Llene el recipiente de sal con agua. Puede pasar que una pequeña cantidad de agua salga del recipiente.

Enrosque el tapón con cuidado.

La luz de advertencia de la sal  parará de parpadear después de llenar el recipiente con sal.

Una vez llenado el recipiente, empezará el programa de lavado. Le recomendamos que use un programa corto. De lo contrario, el sistema de filtrado, bombeo u otra parte importante de la máquina puede resultar dañado por el agua salada.

- *
- El depósito de sales debe llenarse cuando se encienda el indicador luminoso de llenado de sales en el panel de control. De igual manera, si el depósito de sales está lo bastante lleno, puede que el indicador luminoso no se apague antes de que las sales se disuelvan completamente. Si no se visualiza ningún indicador luminoso de llenado de sales en el panel de control (en determinados modelos), puede decidir el momento de llenar de sales en función de los ciclos de lavado realizados.

Advertencia:

- El recipiente de sal solo se puede rellenar si **S** las luces están encendidas. En función de cómo se disuelva la sal, **S** podrán estar encendidas aunque se esté llenando el recipiente.
- Si **S** no estuviera encendida (para algunos modelos), podrá estimar cuándo introducir la sal en descalcificador por los ciclos que ha completado el lavavajillas.
- Si la sal se derrama, ponga en funcionamiento un programa rápido o de absorción para eliminar el exceso de sal.

C. Llene el depósito del abrillantador**Función de abrillantador**

El abrillantador se añade automáticamente durante el último aclarado, para garantizar un aclarado cuidadoso y un secado impecable sin manchas ni estelas.

También mejora el secado permitiendo que el agua se escurra de los platos. Su lavavajillas está pensado para utilizar productos de aclarado líquidos. El distribuidor del producto de aclarado se encuentra en el interior de la puerta, junto al distribuidor de detergente. Para llenar el dispensador, abra la tapa y vierta el abrillantador hasta que el indicador de nivel se vuelva completamente negro. Capacidad del depósito del producto de aclarado: aprox. 110 ml.

**ATENCIÓN**

Utilice solo productos abrillantadores de marca para el lavavajillas. No llene el dispensador de abrillantador con ninguna otra sustancia (p.ej. detergente lavavajillas, detergente líquido, etc.). Podría dañar la máquina.

¿Llenado del depósito del abrillantador?

Si no se visualiza ningún indicador luminoso en el panel de control, puede determinar la cantidad de abrillantador por el color del nivel óptico del indicador "C" situado en el tapón. Cuando el depósito del abrillantador está lleno, el indicador de llenado se oscurece. A medida que disminuye la cantidad de abrillantador, el tamaño del punto oscuro se reducirá. Nunca deje que el nivel del líquido abrillantador sea inferior al 1/4 de su volumen.

3 Indicador del abrillantador

Lentamente, y a medida que el abrillantador disminuya, el tamaño del punto negro del indicador de nivel del abrillantador cambia:

- Lleno
- 3/4 lleno
- 1/2 lleno
- 1/4 lleno debe llenarse para eliminar la suciedad
- Vacío

Dispensador del abrillantador

- 4** Para abrir el dispensador, gire el tapón hacia la flecha "OPEN" (abierto) y retírelo.
- 5** No llene el dispensador de abrillantador en exceso.
- 6** Vuelva a colocar el tapón insertándolo con la flecha "OPEN" (abierto) y gírelo hacia la izquierda para cerrarlo.

Tenga cuidado de no llenar el dispensador, ya que esto podría producir un desbordamiento de espuma. Limpie cualquier exceso con un paño húmedo. Recuerde volver a colocar la tapa antes de cerrar la puerta del lavavajillas.

**ATENCIÓN**

Limpie el exceso de abrillantador con un paño absorbente húmedo para evitar el desbordamiento de espuma en el lavado siguiente.

Ajuste del depósito del abrillantador**7** Mando de ajuste (abrillantador)

El dispensador de abrillantador dispone de seis o cuatro programaciones. Empiece siempre con el dispensador programado a **4**. Si se produce un problema de manchas o secado incorrecto, aumente la dosis del abrillantador; para ello, quite el tapón del dispensador y gire el selector a **5**. Si la vajilla todavía no está correctamente seca, ajuste el selector a una cifra superior hasta que los platos sean impecables. Se sugiere utilizar el programa **4** (el valor predeterminado de fábrica es el **4**).



Nota: aumentar la dosis si quedan restos de agua o cal en la vajilla tras el lavado. Reduzca la dosis si la vajilla presenta manchas blancas o pegajosas, o si los vasos o hojas de los cuchillos están recubiertos de una película azulada.

D. Función del detergente

Los detergentes con componentes químicos son necesarios para rociar y eliminar la suciedad, y para retirarla del lavavajillas. La mayoría de detergentes comerciales de calidad son aptos para este uso.



¡ATENCIÓN! USO DEBIDO DEL DETERGENTE:

- Use solo detergentes elaborados específicamente para lavavajillas. Guarde el detergente en un lugar fresco y seco.
- No ponga el detergente en polvo en el dispensador hasta que esté preparado para lavar los platos.

Detergente concentrado

Según su composición química, los detergentes para lavavajillas pueden dividirse en dos categorías principales:

- detergentes normales alcalinos con componentes cáusticos
- detergentes concentrados poco alcalinos con enzimas naturales

Pastillas de detergente

Las pastillas de detergente se disuelven a diferente velocidad según las diferentes marcas.

Por esta razón, algunas tabletas de detergente no pueden disolverse y desarrollar su plena capacidad de lavado en programas cortos. Por lo tanto, se recomienda usar programas largos cuando se utilicen pastillas de detergente para garantizar la eliminación completa de los residuos de detergente.

Dispensador de detergente

El dispensador debe llenarse antes de empezar cada ciclo de lavado siguiendo las instrucciones indicadas en el Cuadro del Ciclo de Lavado. Este lavavajillas utiliza menos detergente y abrillantador que los lavavajillas tradicionales. Normalmente, para un dispensador normal, se necesita una sola cucharada de detergente. Por otra parte, los objetos muy sucios necesitan más detergente. Siempre añada el detergente justo antes de encender el lavavajillas; de lo contrario, podría humedecerse y no disolverse correctamente.

Cantidad de detergente que se debe utilizar

- 8** Pulsar el pestillo para abrir



Nota: añada siempre el detergente justo antes de empezar el ciclo de lavado. Utilice solo detergentes de marca para el lavavajillas.



ATENCIÓN
¡El detergente del lavavajillas es corrosivo! Manténgalo fuera del alcance de los niños.

- Respete las recomendaciones de dosificación y de almacenamiento de los fabricantes indicadas en el envase del detergente.
- Cierre la tapa y presione hasta que se bloquee.
- Si la vajilla está muy sucia, añada una dosis adicional de detergente en el depósito del detergente de prelavado. Este detergente es efectivo durante la fase de prelavado.



Nota: encontrará información acerca de las cantidades de detergente para los programas sencillos. Tenga en cuenta que: en función del coeficiente de suciedad y de la dureza del agua, puede haber diferencias. Se recomienda seguir las recomendaciones del fabricante que figuran en el envase del detergente.

Uso adecuado del detergente

Utilice solo detergente específicamente fabricado para el uso en lavavajillas. Guarde el detergente en un lugar fresco y seco. No añada detergente al dispensador antes de que esté preparado para el lavado de la vajilla.

Llenado del detergente

Llene el dispensador con detergente.

Las marcas indican los niveles de dosificación:

- 9**
- A** en el depósito del detergente para el ciclo principal de lavado
 - B** en el depósito del detergente para el ciclo de prelavado

Detergentes

Existen 3 tipos de detergentes

1. Con fosfato y con cloruro
2. Con fosfato y sin cloruro
3. Sin fosfato y sin cloruro

Normalmente, los nuevos detergentes en polvo son sin fosfato. No se menciona la función del descalcificador para el fosfato. En ese caso, recomendamos que llene el depósito de sal aunque la dureza del agua sea de solo 6 dH. Si se utilizan detergentes sin fosfato en aguas duras, es posible que aparezcan manchas blancas en la vajilla y en los vasos. En ese caso, añada más detergente para obtener mejores resultados. Los detergentes sin cloruro blanquean poco.

Las manchas fuertes y de color no desaparecerán completamente. En tal caso, se recomienda elegir un programa con una temperatura más alta.

Carga de las cestas del lavavajillas - Recomendaciones

- Se recomienda comprar una vajilla apta para lavar en lavavajillas.
- Utilice un detergente especial suave para lavar este tipo de artículos frágiles. Si fuera necesario, solicite información adicional al fabricante del detergente.
- Para determinadas piezas frágiles, seleccione el programa con la temperatura más baja posible.
- Para evitar daños, retire los vasos y los utensilios rápidamente una vez finalizado el lavado.



Observaciones:

- Si la vajilla sólo está medianamente sucia, utilice menos detergente que la cantidad recomendada.
- Cuando utilice una pastilla de detergente, consulte las instrucciones de fabricación que figuran en el paquete para colocar bien el detergente en el interior del lavavajillas (por ejemplo, en una cesta de cubiertos, un compartimento de detergentes, etc.).
- Cierre siempre la tapa del compartimento después de añadir el detergente.

Recomendaciones para el lavado en lavavajillas de los utensilios y platos siguientes:

Lavado en lavavajillas prohibido

- Utensilios con mango de madera, porcelana o nacarados.

- Objetos de plástico que no resisten el calor
- Vajilla antigua no resistente al calor o con piezas pegadas
- Utensilios o platos cuyas piezas se han encolado
- Objetos de estaño o de cobre
- Vasos de cristal
- Elementos de acero que puedan oxidarse
- Platos de madera
- Objetos de fibras sintéticas

Lavado en lavavajillas poco aconsejable

- Algunos tipos de vasos pueden destuercirse tras un gran número de lavados.
- Las piezas de plata y de aluminio tienden a desteñir durante el lavado.
- Los modelos esmaltados pueden desteñir si se lavan frecuentemente a máquina.

Precauciones previas o posteriores a la carga de las cestas del lavavajillas

Para obtener el mejor rendimiento del lavavajillas, siga las instrucciones de carga siguientes. Las funciones de los compartimentos y de las cestas varían según el modelo.

Frote todos los alimentos que quedan en los platos. Remoje las cacerolas en las que se han quemado restos de comida para ablandarlos. No es necesario que aclare los platos debajo del agua.

Coloque los objetos en el lavavajillas de la manera siguiente:

1. Los objetos como tazas, vasos, tarros, cacerolas, etc. deben colocarse del revés.
2. Los elementos huecos o con cavidades deben inclinarse para que el agua pueda drenarse.
3. Todos los elementos deben bloquearse de manera que no puedan bascular.

4. Deben colocarse de manera que no obstruyan el paso de los brazos de aspersión durante el lavado.



Nota: Los elementos pequeños no deben lavarse en el lavavajillas ya que podrían caer fácilmente en los compartimentos.

- Coloque los objetos huecos como tazas, vasos, ollas y otros hacia abajo para evitar que se estanque agua en su interior.
- Los platos y los utensilios no debe colocarse unos encima de otros, ni cubrirse con otros utensilios.
- Para evitar dañar los vasos, no deben tocarse entre sí.
- Cargue los objetos grandes, más difíciles de lavar, en la cesta inferior.
- El compartimento superior se ha diseñado para la vajilla más delicada y más ligera como vasos, tazas de café o tazas de té.
- **Los cuchillos de hoja grande colocados en posición vertical pueden suponer un peligro!**
- Los objetos largos y/o afilados como los cuchillos de carne deben colocarse horizontalmente en la cesta superior ya que pueden suponer un peligro.
- No cargue el lavavajillas en exceso. No coloque platos cuyo tamaño no sea adecuado para el lavavajillas. Esto es importante para poder obtener los mejores resultados de lavado y limitar el consumo energético.

Vaciado del lavavajillas

Para evitar fugas de agua de la cesta superior a la cesta inferior, le aconsejamos que primero vacíe primero la cesta inferior y después la cesta superior.

10 Carga de la cesta superior

- ① Hacia el interior

La cesta superior es adecuada para la vajilla más delicada y ligera como vasos, tazas de té, de café, platillos, platos, platos pequeños redondos y sartenes (si no están muy sucias). Coloque la vajilla y los utensilios de manera que no sean desplazados por las aspersiones de agua.

Tenga en cuenta que:

- Las sartenes, bandejas y otros siempre deben colocarse boca abajo.
- Los platos hondos deben inclinarse para que el agua pueda drenarse.
- La cesta inferior tiene las puntas replegables para poder cargar elementos más grandes o para poder cargar más vajilla.

11 Carga de la cesta inferior

- ① Hacia el interior

Le aconsejamos que coloque los elementos más grandes de la vajilla, más difíciles de limpiar, en la cesta inferior: cazuelas, sartenes, tapas, platos de servicio y boles. Coloque los platos de servicio y las tapas en los laterales de la cesta para evitar que bloqueen la rotación de los brazos de aspersión superiores.

Ajuste del compartimento superior

- 12 Posición inferior
- 13 Posición superior

Si fuera necesario, puede regular la altura del compartimento superior para conseguir más espacio para los utensilios más grandes colocados en el compartimento superior o inferior.

Ajuste de la cesta superior

La altura de la cesta superior se puede ajustar con el fin de obtener más espacio para los utensilios grandes, tanto para la cesta superior como inferior. La altura de la cesta superior se puede ajustar mediante la colocación de las ruedas a diferentes alturas en los rieles. Los utensilios largos, los cubiertos de servir, los cubiertos de ensalada y los cuchillos deben colocarse en el estante para que no obstaculicen la rotación de los brazos rociadores.

14 Replegar el estante de las tazas

Para colocar mejor las ollas y sartenes, pliegue los estantes de las copas.

15 Plegar las puntas de la cesta inferior

Para colocar mejor las ollas y sartenes, pliegue las puntas.

16 Cesta para los cubiertos

Para garantizar una mejor calidad de lavado, tenga en cuenta los puntos siguientes al cargar los cubiertos en el lavavajillas:

- No los superponga;
- Coloque los utensilios más largos en el medio;
- Colóquelos boca abajo;
- Cargue los utensilios que tengan bordes afilados con estos boca abajo.









¡ATENCIÓN!

- No permita que ningún utensilio sobresalga de la parte inferior.
- ¡Siempre cargue utensilios afilados con la punta afilada hacia abajo!

Puesta en marcha de un programa de lavado

Cuadro del Ciclo de lavado

Programa	Información sobre el ciclo	Descripción del ciclo	Detergente (pre/lavado)	Duración del ciclo (min)	Energía (kWh)	Agua (l)	Abri-llan-tador
 Automática	Lavado con detector automático, vajilla ligera, normal o especialmente sucia, con o sin partículas de alimentos secas.	Prelavado (45 °C) Lavado automático (45 a 55 °C) Aclarado Aclarado (65 °C) Secado	5/30 g (1 o 2 piezas)	150	0,9~1,3	11~15	✓
 Intensivo	Para vajillas muy sucias: platos, fuentes, vasos, sartenes y boles que no han sido tratados durante mucho tiempo. Se aplica también para eliminar la comida pegada durante tiempo en el lavavajillas.	Prelavado (50 °C) Lavado (60 °C) Aclarado Aclarado (70 °C) Secado	5/30 g (1 o 2 dosis)	175	1,6	17,5	✓
 Normal	Para vajillas con suciedad normal: fuentes, platos, vasos, sartenes y boles ligeramente sucios.	Prelavado (45 °C) Lavado (55 °C) Aclarado Aclarado (65 °C) Secado	5/30 g (1 o 2 dosis)	185	1,30	13,5	✓
ECO (EN 50242*)	Ciclo estándar diario para vajillas con suciedad normal: fuentes, platos, vasos, sartenes y vasos.	Prelavado Lavado (45 °C) Aclarado (65 °C) Secado	5/30 g (1 o 2 dosis)	195	0,93	10	✓

Programa	Información sobre el ciclo	Descripción del ciclo	Detergente (pre/lavado)	Duración del ciclo (min)	Energía (kWh)	Agua (l)	Abri-llan-tador
 Cristal	Para vajillas poco sucias y frágiles: vasos, cristalerías, porcelana...	Prelavado Lavado (40 °C) Aclarado Aclarado (60 °C) Secado	5/30 g (1 pieza)	130	0,9	13	✓
 90 min	Para vajillas poco sucias que no necesitan un secado intenso.	Lavado (65 °C) Aclarado Aclarado (65 °C) Secado	35 g (1 pieza)	90	1,35	12,5	✓
 Rápido	Un ciclo corto para una vajilla poco sucia y que no necesita secado.	Lavado (45 °C) Aclarado (50 °C) Aclarado (55 °C)	25 g	30	0,75	11	
 Enjuagar	Para enjuagar los platos que planea lavar ese día, pero más tarde	Prelavado		15	0,02	4	

Observaciones:

- **EN 50242*:** el programa **Eco** es el programa de prueba según la norma EN 50242 con las características siguientes:
- **Capacidad:** 14 cubiertos
- Posición de la cesta superior; ruedas superiores en los raíles
- Abrillantador en la posición **6**
- El consumo en modo de marcha (PI) es de 0,49 W y en el modo de espera (PO) es de 0,45 W
- La corriente se desconectará automáticamente 30 minutos después de finalizar el programa.

Puesta en marcha del aparato

Puesta en marcha de un ciclo de lavado

1. Extraiga los compartimentos inferior y superior, coloque la vajilla sucia y empuje los compartimentos. Es recomendable primero cargar el compartimento inferior y después el superior.
2. Añada el detergente.
3. Enchufe el cable a la toma de pared. La fuente de alimentación es de 220-240 V 50 Hz, las especificaciones de la toma son 250 V 10 A.
4. Empuje un poco la puerta para cerrarla correctamente. **Nota:** al cerrar completamente la puerta, se escucha un clic.
5. Abra el grifo del agua con toda la presión.
6. Pulse el botón encendido/apagado.
7. Pulse el botón del programa. El programa de lavado cambia a: ECO → → → → → → → ECO.
8. Una vez seleccionado el programa, se encenderá el indicador correspondiente.
9. Presione ▷||. El lavavajillas empieza a funcionar.



Observación: Si pulsa el botón ▷|| durante la ejecución del ciclo, el indicador luminoso de lavado deja de parpadear y el lavavajillas emite un pitido cada minuto hasta que se vuelve a pulsar el botón ▷|| para reactivar el ciclo de lavado.

Cambio de programa

Un programa solo se puede cambiar pocos momentos después de empezar y antes de que se vierta el detergente. De lo contrario, deberá volver a llenar el dispensador de detergente.

Pulse el botón ▷||; el lavavajillas entra en el modo de pausa. Pulse el botón Programme durante 3 segundos como mínimo. Ahora, ya puede seleccionar un nuevo programa de lavado.

Vuelva a pulsar el botón Depart/Pause para empezar el lavado.



Observación: si abre la puerta durante el ciclo, la máquina entra automáticamente en el modo de pausa. El indicador luminoso del programa deja de parpadear y el lavavajillas emite un pitido cada minuto hasta que se cierra de nuevo la puerta. Después de haber cerrado la puerta, el lavavajillas reanudará el ciclo automáticamente al cabo de 10 segundos.

¿Se ha olvidado de meter un plato?

Si se ha olvidado de meter un plato en el lavavajillas, podrá añadirlo en cualquier momento antes de que se abra el dispensador de detergente.

Español

1. Pulse Depart/Pause para parar el lavavajillas.
2. Abra la puerta.
3. Añada el plato.
4. Cierre la puerta.
5. Pulse Depart/Pause para que la máquina empiece a funcionar transcurridos 10 segundos.

Al final del ciclo de lavado

Una vez terminado el ciclo de lavado, sonará una alarma durante 8 segundos y se parará. Pulse en Marcha/Paro para apagar el lavavajillas y cierre el grifo del agua. Abra la puerta del lavavajillas. Espere unos minutos antes de descargar el lavavajillas para evitar manipular los platos y utensilios aún calientes y más propensos a romperse. Asimismo, esto mejora el secado.

Apagar el lavavajillas

Cuando el indicador luminoso se encienda y no parpadee; el programa de lavado ya habrá terminado.

1. Apague el lavavajillas pulsando el botón Marcha/Paro.
2. Cierre el suministro de agua.

Abra la puerta con cuidado. ¡Puede escaparse vapor al abrir la puerta!

Los platos calientes son sensibles a los golpes. Déjelos enfriar durante unos 15 minutos antes de sacarlos del lavavajillas. A continuación, abra completamente la puerta, déjela abierta y espere unos minutos antes de retirar los platos. De esta manera, se enfriarán y secarán más rápido.

Descargar el lavavajillas

Es normal que el lavavajillas esté mojado en el interior.

Primero vacíe la cesta inferior y después el compartimento superior. De esta forma, evitará que el agua del compartimento superior caiga encima de los platos del compartimento inferior.

**ADVERTENCIA**

Es peligroso abrir la puerta durante el lavado ya que el agua caliente podría provocarle quemaduras.

Mantenimiento y limpieza**Sistema de filtrado**

- 17** Para su comodidad, hemos colocado la bomba de evacuación y el sistema de filtrado a su alcance en el interior de la cuba.

El sistema de filtrado está compuesto por 3 elementos: el filtro principal, el filtro de residuos y el microfiltro.

- 1** **Filtro principal:** las partículas de alimentos y la suciedad atrapada por este filtro son pulverizadas por un chorro especial del brazo de aspersión inferior y dirigidas al tubo de evacuación.

- 2** **Filtro de residuos:** los elementos más grandes, como trozos de cristal o huesos, que podrían atascar el tubo de evacuación son atrapados en el filtro de residuos. Para retirar un elemento atrapado en este filtro, pulse con cuidado las pestañas de la parte superior del filtro y retírelo.

3 Microfiltro: este filtro atrapa los residuos alimentarios y la suciedad en la zona de aspiración y evita que se depositen en la vajilla durante el ciclo de lavado.

- Revise los filtros después de cada uso para evitar obstrucciones.
- Al desenroscar el filtro de residuos, puede sacar el sistema de filtrado completo. Retire todos los residuos y limpie los 3 filtros en agua corriente.

18 Gire el filtro hacia la izquierda.

19 Retire el filtro tirando hacia arriba.



Nota: los pasos 1 y 2 indican cómo retirar el filtro. Para volver a colocarlo, siga estos mismos pasos en el sentido inverso.

Para limpiar el filtro de residuos y el microfiltro, utilice un cepillo. Vuelva a montar las piezas del filtro y coloque el conjunto en el lavavajillas, en su lugar y presionando hacia abajo.

Nunca debe utilizar el lavavajillas sin los filtros. Un posicionamiento incorrecto del filtro puede reducir el nivel de rendimiento del aparato y estropear la vajilla y los utensilios.



¡PRECAUCIÓN!
No utilice nunca el lavavajillas sin el filtro colocado.

Limpieza de los brazos de aspersión

La limpieza de los brazos de aspersión es necesaria ya que los productos químicos que contiene el agua pueden bloquear los chorros y los cojinetes de los brazos de aspersión.

20 Cómo quitar el brazo superior del rociador:

- Sujete la tuerca.
- Gire el brazo en el sentido horario para quitarlo.

Cómo quitar el brazo inferior del rociador:

- Tire hacia arriba el brazo del rociador.
- Lave el brazo con agua tibia y jabón y utilice un cepillo suave para limpiar los chorros. Vuelva a colocar los brazos después de haberlos lavado cuidadosamente.

Cuidado del lavavajillas

- Limpie el panel de control usando un paño ligeramente humedecido. Séquelo bien.
- Para la carcasa, use una buena cera abrillantadora. Nunca utilice objetos puntiagudos, estropajos o productos de limpieza agresivos sobre ninguna parte del lavavajillas.

21 Limpieza de la puerta

Para limpiar el contorno de la puerta, utilice solo un paño suave y húmedo. Para evitar que entre agua en la cerradura de la puerta y en los componentes eléctricos, no utilice limpiadores en aerosol de ningún tipo.

De igual manera, nunca utilice limpiadores o esponjas de nailon en las superficies externas ya que podrían rayar el revestimiento. Asimismo, algunas servilletas de papel también pueden rayar o dejar marcas en la superficie.



PRECAUCIÓN

Nunca utilice detergentes en pulverizador para limpiar la puerta ya que podrían dañar la cerradura y los componentes eléctricos. No utilice agentes abrasivos o servilletas de papel ya que podría rayar o manchar la superficie de acero inoxidable.

Protección del lavavajillas ante heladas

Si deja el lavavajillas en un lugar sin calefacción durante el invierno, solicite a un servicio técnico que realice lo siguiente:

1. Cortar el suministro eléctrico del lavavajillas y sacar los fusibles o apagar el disyuntor.
2. Cortar el suministro de agua y desconectar el tubo de entrada de agua de la válvula de agua.
3. Vaciar el agua del tubo de entrada y de la válvula (utilizar una cacerola para recuperar el agua).
4. Conectar el tubo de entrada de agua a la válvula de agua.
5. Retirar la tapa de plástico de la zona de aspiración de la cuba y utilice una esponja para recoger el agua.

Mantener el lavavajillas en buen estado

Después de cada lavado - Después de cada lavado, cierre el suministro de agua de la máquina y deje la puerta ligeramente entreabierta para que la humedad y los malos olores no se acumulen en el interior.

Retirar la toma de corriente - Antes de realizar tareas de limpieza o mantenimiento, desenchufe siempre el cable de la toma de pared. No corra riesgo alguno.

No limpiar con disolventes o abrasivos

- Para limpiar el exterior y las piezas de goma del lavavajillas, no utilice productos disolventes o abrasivos. En su lugar, utilice un paño húmedo con agua tibia y jabón. Para eliminar las manchas de las superficies internas, utilice un paño húmedo con agua, un poco de vinagre blanco o de un producto de limpieza especialmente apto para los lavavajillas.

Si se va de vacaciones - Si se va de vacaciones, es recomendable que realice un ciclo de lavado con el lavavajillas vacío y luego lo desenchufe de la corriente, cierre la alimentación del agua y deje la puerta de la máquina entreabierta. De esta forma, conservará la junta de estanqueidad durante más tiempo y evitará la acumulación de malos olores en el interior de la máquina.

Traslado de la máquina - Si debe mover la máquina, intente mantenerla en posición vertical. Si fuera absolutamente necesario, puede inclinarla hacia atrás.

Juntas de estanqueidad - La formación de malos olores dentro del lavavajillas puede proceder de restos de comida que han quedado en la junta de estanqueidad. Una limpieza periódica con una esponja húmeda evitará estos problemas.

Reparación de averías

Problema	Causas posibles	Solución
El lavavajillas no funciona.	Ha saltado el fusible o el disyuntor.	Sustituya el fusible o reactive el disyuntor. Retire cualquier otro aparato que utilice el mismo circuito que el lavavajillas.
	La alimentación eléctrica está desactivada.	Compruebe que el lavavajillas está en marcha y la puerta bien cerrada. Compruebe que el cable de alimentación está correctamente enchufado en la toma de pared.
	La presión del agua es débil.	Compruebe que el suministro de agua está correctamente conectado y la entrada de agua está abierta.
	La puerta del lavavajillas no se ha cerrado correctamente.	Asegúrese de cerrar y encajar la puerta correctamente.
El agua del lavavajillas no bombea.	Retuerza la manguera de desagüe.	Compruebe la manguera de desagüe.
	Filtro obstruido.	Compruebe el filtro basto.
	Fregadero obstruido.	Compruebe el fregadero para asegurar que desagüe bien. Si el fregadero no desagua, puede que necesite un fontanero en lugar de la asistencia técnica del lavavajillas.
Agua de lavado en la cubeta.	Detergente inadecuado.	Utilice el detergente especial para lavavajillas para evitar la formación de espuma de jabón. Si esta aparece, abra el lavavajillas y deje que la espuma se evapore. Añada 5 litros de agua fría a la cubeta. Cierre y encaje el lavavajillas y, a continuación, seleccione un ciclo. El lavavajillas desaguará primero el agua. Abra la puerta después de que haya finalizado el desagüe y compruebe si el agua de lavado ha desaparecido. Repita si fuera necesario.

Problema	Causas posibles	Solución
Agua de lavado en la cubeta.	Producto de aclarado vertido.	Siempre limpie de inmediato cualquier producto de aclarado que se haya vertido.
Interior de la cubeta manchado	Se ha usado detergente con colorante.	Asegúrese de que el detergente no contiene colorante.
Película blanca en la superficie interior.	Minerales de agua dura.	Para limpiar el interior, use una esponja húmeda con detergente para lavavajillas y guantes de goma. Nunca use otro limpiador que no sea detergente para lavavajillas, ya que existe riesgo de espuma o agua de lavado.
Hay manchas de óxido en la cubertería.	Los objetos afectados no son resistentes a la corrosión.	Escoja objetos resistentes a la corrosión.
	El programa no se pone en marcha después de añadir la sal. Hay restos de sal en el ciclo de lavado.	Una vez añadida la sal para lavavajillas, el programa de lavado rápido siempre se pone en marcha: <ul style="list-style-type: none"> - sin vajilla en el lavavajillas y - sin seleccionar la función Turbo (en su caso).
	La tapa del descalcificador está suelta.	Apretar la tapa.
Ruido de golpeteo en la cabina de lavado.	Un brazo del rociador está golpeando contra un objeto de la cesta.	Ponga el programa en pausa. Reorganice los objetos que obstruyen el brazo del rociador.
Ruido de traqueteo en la cabina de lavado.	La vajilla está suelta dentro de la cabina de lavado.	Ponga el programa en pausa. Reorganice la vajilla.
Ruido de golpeteo en los tubos de agua.	Esto puede ser causado por la instalación in situ o por la sección transversal de la tubería.	Esto no influye en el funcionamiento del lavavajillas. En caso de duda, contacte con un fontanero cualificado.

Problema	Causas posibles	Solución
Los platos no están limpios.	Los platos no se han colocado correctamente.	Consulte "Cargar cesta del lavavajillas".
	El programa no tiene la suficiente potencia.	Seleccione un programa más intenso.
	No se distribuye suficiente detergente.	Use más detergente, o cambie el detergente.
	Los objetos bloquean la trayectoria de los brazos del pulverizador.	Reorganice los objetos, de modo que el rociador pueda girar libremente.
	La combinación del filtro de la base de la cabina de lavado no está limpia o bien instalada. Esto puede ser porque la tobera del brazo del rociador está obstruido.	Limpie y/o instale correctamente la combinación del filtro. Limpie la tobera del brazo del rociador.
Turbiedad en la cristalería.	Combinación de descalcificador y demasiado detergente.	Use menos detergente si tiene descalcificador y seleccione un ciclo más corto para lavar la cristalería.
Marcas grises o negras en los platos.	Los utensilios de aluminio han raspado los platos.	Utilice un producto de limpieza suave para eliminar estas marcas.
Queda detergente en el vaso dispensador.	Los platos bloquean el vaso del detergente.	Recoloque la vajilla correctamente.
Los platos no se secan.	Carga incorrecta.	Coloque el lavavajillas como sugieren las indicaciones.
	Muy poco abrillantador.	Incremento la cantidad de abrillantador/rellene el dispensador del abrillantador.
	Se han quitado los platos demasiado pronto.	No vacíe el lavavajillas de inmediato después del lavado. Abra ligeramente la puerta para que pueda salir el vapor. Descargue el lavavajillas solo si los platos no están demasiado calientes al tacto. Primero, vacíe la cesta inferior. Esto evitará que el agua de la cesta superior caiga en los platos.

Problema	Causas posibles	Solución
Los platos no se secan.	Se ha seleccionado un programa equivocado.	La temperatura de lavado en el programa corto es más baja. Esto significa un rendimiento de limpieza más bajo. Escoja un programa con un periodo de lavado largo.
	Use un cubertería con un revestimiento de baja calidad.	El desagüe del agua es más complicado con estos objetos. La cubertería o los platos de este tipo no son adecuados para lavar en el lavavajillas.

Antes de solicitar el servicio de reparación

Códigos de error

Cuando se producen algunos fallos de funcionamiento, la máquina muestra los códigos de error para indicarlos:

Códigos	Significado	Causas posibles
E1	Periodo de entrada mayor.	<ul style="list-style-type: none"> El grifo no está abierto. La entrada de agua está limitada. La presión del agua es demasiado baja.
E3	No alcanza la temperatura requerida.	<ul style="list-style-type: none"> Funcionamiento incorrecto del elemento de calefacción.
E4	Desbordamiento	<ul style="list-style-type: none"> Algunos componentes del lavavajillas tienen fugas.
Ed	Fallo de comunicación entre la placa principal y el display PCB.	<ul style="list-style-type: none"> Abra el circuito o interrumpa el cableado para la comunicación.



ATENCIÓN

Si se produce una fuga, corte la entrada de agua principal antes de solicitar la ayuda de un servicio técnico. Si se ha acumulado agua en la base debido a una fuga, vacíela antes de volver a poner en marcha el lavavajillas.

Instrucciones de instalación

Colocación de la máquina

Coloque la máquina en un lugar adecuado. La parte posterior debe estar en contacto con el muro posterior y los lados a lo largo de los armarios o muros adyacentes. El lavavajillas está equipado con los tubos de distribución y de drenaje del agua, que se pueden colocar a la izquierda o a la derecha para facilitar la instalación.

22 Dimensiones del armario: menos de 5 mm entre la altura del lavavajillas y el armario, y la puerta exterior alienada con el armario.

- 1 Entradas eléctrica, de drenaje y de entrada de agua
- 2 Espacio entre la parte inferior del armario y el suelo

23 Espacio mínimo con la puerta abierta

- 1 Lavavajillas
- 2 Puerta del lavavajillas
- 3 Armario

24 Instalación del panel estético

- 1 Anclaje mágico

25 Dimensiones e instalación del panel estético

26 Instalación del panel estético de madera

- 1 Retire los 4 tornillos cortos
- 2 Fije los 4 tornillos largos

Pasos para la instalación del lavavajillas

27 **1** Instale la puerta del mueble en de la puerta exterior del lavavajillas con la ayuda de los soportes incluidos. Consulte la ilustración para el posicionamiento de los soportes.

2 **Ajuste de la tensión del resorte de la puerta:** los resortes de las puertas se ajustan en la fábrica a la tensión correcta para la puerta exterior.

Si instala el panel estético de madera, deberá ajustar la tensión del resorte de la puerta.

Gire el tornillo de ajuste para tensar o aflojar el cable de acero.

La tensión del resorte de la puerta es correcta cuando la puerta descansa en posición horizontal totalmente abierta y se cierra al levantarla ligeramente con un dedo.

Conecte el tubo de llegada a la fuente de agua fría

Conecte el tubo de drenaje.

Enchufe el cable de alimentación.

Coloque la tira de condensación en el lado inferior de la encimera. Asegúrese de que la tira de condensación esté alineada con el borde de la encimera.

Coloque el lavavajillas en su lugar.

- 27** **5** Nivele el lavavajillas. La pata trasera se puede ajustar desde la parte frontal del lavavajillas mediante el tornillo hexagonal situado en el centro de la base del lavavajillas con la ayuda de una llave hexagonal. Para ajustar la pata delantera, use un destornillador plano y gírela hasta que el lavavajillas esté nivelado.

El lavavajillas debe estar nivelado para el correcto funcionamiento de la rejilla de platos y un rendimiento de lavado adecuado.

- Coloque un nivel de burbuja en la puerta y en la guía deslizante del estante, dentro del compartimento, para verificar que el lavavajillas esté nivelado.
- Nivele el lavavajillas ajustando las 3 patas de nivelación individualmente.
- Al nivelar el lavavajillas, procure no volcarlo.

Altura máxima de ajuste del pie: 50 mm.

El lavavajillas debe estar seguro en su lugar. Para ello, existen 2 métodos:

- 6** Superficie de trabajo normal: inserte el gancho de instalación en la ranura del panel lateral y fíjelo a la encimera con los tornillos de madera.
- 7** Superficie de trabajo en mármol o granito: fije el lado con el tornillo.

Conexión eléctrica

Consulte la etiqueta de datos para saber la tensión y enchufar el lavavajillas en una fuente de alimentación eléctrica adecuada, con un fusible que cumpla con la norma de 10 amperios. Se recomienda el uso de un fusible retardado o de un disyuntor para garantizar un circuito separado solo para este aparato.

Compruebe que dispone de una toma de puesta a tierra adaptada

Conexión eléctrica

Después de confirmar que los valores de tensión y de frecuencia del hogar se corresponden con los indicados en la placa de datos y que el sistema eléctrico es adecuado para la tensión máxima indicada en la placa de datos, inserte el enchufe en la toma de corriente conectada a tierra. Si la toma de pared en la que debe enchufarse la máquina no es adecuada para el enchufe, sustitúyala, antes de utilizar un adaptador o dispositivo similar ya que podría provocar un sobrecalentamiento y quemaduras.

Instrucciones para la conexión con puesta a tierra

Este aparato debe conectarse a tierra. En caso de funcionamiento incorrecto o avería, la conexión con toma de tierra reducirá el riesgo de descarga eléctrica al ofrecer una vía de menor resistencia a la corriente eléctrica. Este aparato está equipado con un cable de alimentación provisto de conductor de puesta a tierra y de toma de puesta a tierra. La toma debe enchufarse a una toma de pared adecuada y con puesta a tierra conforme a todos los códigos y ordenanzas locales.

**ATENCIÓN**

No utilice ningún cable de extensión eléctrico o caja de conexiones con este aparato.

En ningún caso, corte o retire el tercer hilo de puesta a tierra del cable de alimentación eléctrica.

La instalación de los tubos y equipamientos eléctricos deben realizarla profesionales.

¡Peligro de electrocución! Corte el suministro eléctrico antes de instalar el lavavajillas. El incumplimiento de esta advertencia puede suponer un peligro de electrocución e incluso de muerte.

Conexión al agua fría

- 28** Conecte el tubo de agua fría a una boquilla con rosca de 1,90 cm y asegúrese de que está fuertemente enroscado.

Si la canalización de agua es nueva o no se ha utilizado durante un largo periodo de tiempo, deje correr el agua durante un rato hasta que sea clara y sin impurezas. Si no tiene en cuenta esta precaución, podría provocar un atasco en la entrada del agua y dañar la máquina.

**ATENCIÓN**

Cierre la tapa después de su uso.

29 Conexión del cable de evacuación

Inserte el tubo de evacuación del agua en el conducto de evacuación principal con un diámetro mínimo de 40 mm, evitando que el tubo se doble o se aplaste. La altura del tubo debe ser inferior a 1.000 mm (1 m). El extremo libre del tubo no debe sumergirse en el agua para evitar el reflujos.

Enganche el tubo de desagüe en el sentido **A** o **B**.

¿Cómo evacuar el agua acumulada en las tuberías?

Si la evacuación del agua está a más de un metro del suelo, el exceso de agua no se puede evacuar del tubo. Deberá vaciar el agua en un cubo o en un recipiente lo bastante grande, fijado en las cotas indicadas en el párrafo anterior.

Evacuación del agua

Conecte el tubo de evacuación del agua. El tubo de evacuación del agua debe instalarse correctamente para evitar fugas. Asegúrese de que el tubo no está doblado o aplastado.

Tubo de extensión

Si fuera necesario, puede utilizar un tubo de extensión para la evacuación; el tubo debe tener las mismas características y no debe superar los 4 metros de longitud. Si este fuera el caso, el rendimiento y el funcionamiento del lavavajillas pueden ser alterados.

Conexión de sifón

La conexión del tubo de evacuación del agua puede colocarse directamente en un sifón si la altura no sobrepasa 1 metro en relación con la parte inferior del lavavajillas. El tubo de evacuación debe sujetarse con una abrazadera adecuada.

Puesta en marcha del lavavajillas**Compruebe los puntos siguientes antes de poner el lavavajillas en marcha.**

1. El lavavajillas está nivelado y fijo;
2. La válvula de entrada de agua está abierta;
3. No existe ninguna fuga en las conexiones a la red de agua;
4. Los hilos eléctricos están bien conectados;
5. Dispone de electricidad;
6. Los tubos de drenaje y de entrada de agua están conectados;
7. Todos los materiales del embalaje y las etiquetas del lavavajillas se han retirado.

**ATENCIÓN**

Después de la instalación, se recomienda que guarde este manual impreso. Su contenido es muy útil para los usuarios.

Embalaje y medioambiente

Cómo desechar los materiales del embalaje

Los materiales del embalaje protegen su aparato contra los posibles daños que se puedan originar en el transporte. Estos materiales son respetuosos con el medioambiente ya que son reciclables. El reciclado de los materiales permite, al mismo tiempo, economizar las materias primas y reducir la producción de residuos.

Cómo desechar su antiguo aparato

RECOGIDA SELECTIVA DE RESIDUOS DE APARATOS ELÉCTRICOS Y ELECTRÓNICOS



Este aparato lleva el símbolo RAEE (Residuos de Aparatos Eléctricos y Electrónicos) que significa que al final de su vida útil, no debe tirarse a la basura, sino que debe depositarse en la unidad de clasificación de residuos de su localidad. La valorización de los residuos permite contribuir a conservar nuestro medio ambiente.

PROTECCIÓN DEL MEDIO AMBIENTE - DIRECTIVA 2012/19/EU

Para preservar nuestro medio ambiente y nuestra salud, la eliminación de los aparatos eléctricos y electrónicos al final de su vida útil debe hacerse según normas muy precisas y requiere la implicación de todos, tanto del proveedor como del usuario.



Es por ello que su aparato, tal y como señala el símbolo que se encuentra en su placa de características o en su embalaje, no debe, bajo ningún concepto, tirarse a un contenedor público o privado de residuos domésticos. El usuario tiene derecho a depositar el aparato en un lugar público de recogida selectiva de residuos para que sea reciclado o reutilizado para otras aplicaciones de conformidad con la directiva.

Por la seguridad de los niños, guarde sus aparatos en un lugar seguro hasta que pueda eliminarlos, preferentemente fuera de su domicilio.