

CONDITION DE GARANTIE

FR

Ce produit est garanti pour une période de 2 ans à partir de la date d'achat*, contre toute défaillance résultant d'un vice de fabrication ou de matériau. Cette garantie ne couvre pas les vices ou les dommages résultant d'une mauvaise installation, d'une utilisation incorrecte ou de l'usure anormale du produit.

*sur présentation du ticket de caisse.

GARANTIEVOORWAARDEN

NL

Dit product wordt gegarandeerd voor een periode van 2 jaar vanaf de aankoopdatum*, voor elke storing die het gevolg is van een fabricagefout of het materiaal. Gebreken of schade door slechte installatie, onjuist gebruik of abnormale slijtage van het product worden niet gedekt door deze garantie.

*op vertoon van kassabon.

CONDICIONES DE GARANTÍA

ES

El certificado de garantía de este producto tiene una duración de 2 años a partir de la fecha de compra* que se limita a los defectos de fabricación y averías del material. Se excluyen de la garantía deficiencias o daños originados por una mala instalación, errores en la manipulación o por un uso inadecuado.

*previa presentación del comprobante de compra.

ELECTRO DEPOT

1 route de Vendeville

59155 FACHES-THUMESNIL - FRANCE

Lave-vaisselle
Vaatwasser
Lavavajillas

966567
14S42 D WAD929C

CONSIGNES D'UTILISATION02
GEBRUIKSAANWIJZINGEN50
INSTRUCCIONES DE USO98





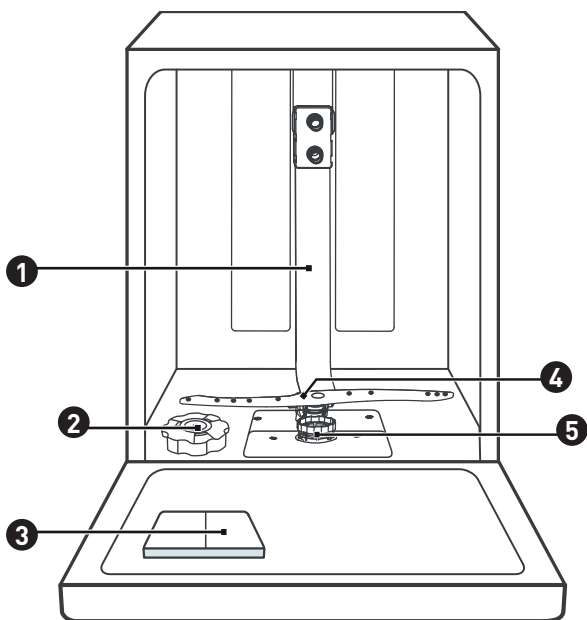

6

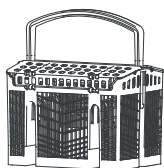

7

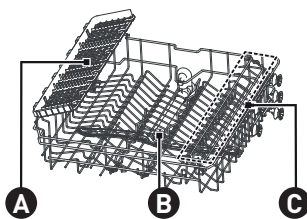

8

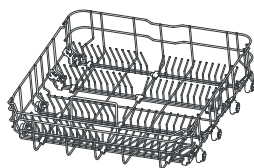

Merci !

Merci d'avoir choisi ce produit VALBERG.
Choisis, testés et recommandés par ELECTRO DEPOT,
les produits de la marque VALBERG vous assurent
une utilisation simple, une performance fiable et
une qualité irréprochable.
Grâce à cet appareil, vous savez que chaque utilisation
vous apportera satisfaction.

Bienvenue chez ELECTRO DEPOT.

Visitez notre site Internet : www.electrodepot.fr
www.electrodepot.be

VOTRE AVIS COMPTE !



**PARTAGEZ
VOTRE EXPERIENCE
SUR LES PRODUITS**

Parce que votre satisfaction est notre priorité, nous vous proposons
de donner votre avis sur ce produit. Il sera transmis et analysé par
nos équipes afin d'améliorer continuellement le produit.

Donnez votre avis sur <http://www.electrodepot.fr/avis-client>



ELECTRO DEPOT

A

Aperçu de l'appareil

Description de l'appareil

B

Utilisation de l'appareil

Avant utilisation de votre lave-vaisselle
Instructions d'installation
Chargement des paniers
Guide d'utilisation rapide
Utilisation de votre lave-vaisselle
Programmation du lave-vaisselle

C

Informations pratiques

Nettoyage et entretien
Conseils de dépannage
Codes d'erreur

Les notices sont aussi disponibles sur le site
<http://www.electrodepot.fr/sav/notices/>
<http://www.electrodepot.be/fr/sav/notices>

Description de l'appareil

REMARQUE : Pour que votre lave-vaisselle donne des résultats optimaux, lisez toutes les consignes d'utilisation avant de l'utiliser pour la première fois.

- | | |
|----------------------------|----------------------------|
| ❶ Tuyau intérieur | ❷ Bras de lavage inférieur |
| ❸ Compartiment à sel | ❹ Microfiltre |
| ❺ Compartiment à détergent | ❻ Panier à couverts |
| ❼ Panier supérieur | ❽ Panier inférieur |
- Ⓐ Compartiment à couverts
 - Ⓑ Bras de lavage supérieur
 - Ⓒ Compartiment à tasses

REMARQUE : Les illustrations sont fournies à titre indicatif uniquement, les caractéristiques varient selon les modèles. Merci de vous référer à votre modèle spécifique.

Avant utilisation de votre lave-vaisselle

- Avant d'utiliser votre lave-vaisselle :

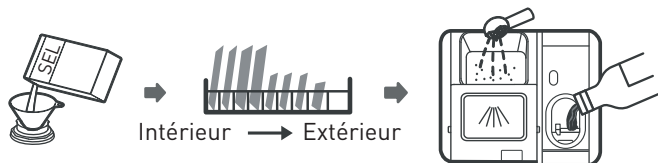

1. Réglez l'adoucisseur d'eau
2. Chargement du sel dans l'adoucisseur d'eau
3. Chargez le panier
4. Remplissez le compartiment

REMARQUE : Veuillez vous référer au chapitre « adoucisseur d'eau », si vous avez besoin de régler l'adoucisseur d'eau.

Chargement du sel dans l'adoucisseur d'eau

- Employez toujours du sel destiné à être utilisé dans un lave-vaisselle.
- Le compartiment à sel se trouve sous le panier inférieur et doit être rempli conformément aux explications ci-dessous :

AVERTISSEMENT :

- **Utilisez uniquement du sel conçu spécifiquement pour les lave-vaisselle !**

Tout autre type de sel qui n'est pas spécifiquement destiné à être utilisé dans un lave-vaisselle, en particulier le sel de table, endommagerait l'adoucisseur d'eau. En cas de dommages imputables à l'utilisation d'un sel inapproprié, le fabricant décline toute garantie ainsi que toute responsabilité quant aux dommages causés.

- **Attendez d'être prêt(e) à lancer un cycle de lavage avant de remplir le réservoir de sel.** Ceci évitera que d'éventuels grains de sel ou de l'eau salée qui auraient été renversés et seraient restés au fond de la machine pendant un certain temps ne génèrent de la corrosion.

- Suivez les étapes ci-dessous pour ajouter du sel régénérant :

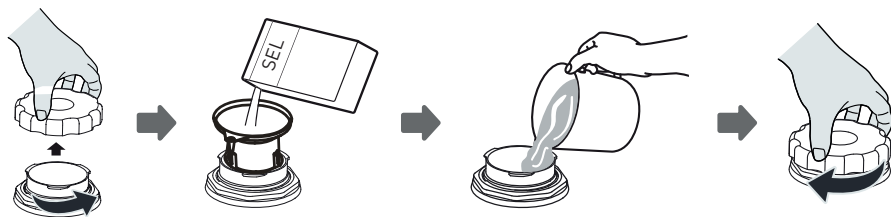

1. Sortez le panier inférieur et dévissez le bouchon du compartiment.
2. Placez l'extrémité de l'entonnoir (fourni) dans l'orifice et versez-y environ 1,5 kg de sel régénérant.
3. Remplissez d'eau le compartiment à sel jusqu'à la limite maximale. Il est normal qu'une petite quantité d'eau ressorte du compartiment.
4. Après avoir rempli le compartiment, revissez bien le bouchon.
5. Le témoin lumineux du sel s'éteindra une fois que le compartiment aura été rempli de sel.
6. Immédiatement après avoir rempli le compartiment à sel, un programme de lavage doit être démarré. Dans le cas contraire, le système de filtration, la pompe ou d'autres pièces importantes de la machine pourraient être endommagés par l'eau salée. Ceci n'est pas couvert par la garantie.

REMARQUE :

- Le compartiment à sel ne doit être rempli que lorsque le témoin lumineux du sel () s'allume sur le panneau de commande. Selon la facilité avec laquelle le sel se dissout, il est possible que le témoin lumineux du sel reste allumé, bien que le compartiment soit rempli.
- ATTENTION : Risque de corrosion et de perforation de la cavité ou des pièces de l'appareil : Si vous avez renversé dans la cavité lors du remplissage, veuillez immédiatement rincer l'endroit où le sel a été déposé ou lancer un programme de lavage. Soyez d'autant plus vigilant lors du lancement d'un programme avec départ différé.

Conseils d'utilisation du panierRéglage du panier supérieur

- La hauteur du panier supérieur peut facilement être réglée de manière à accueillir de plus grands objets dans le panier supérieur ou inférieur.

- Pour modifier la hauteur du panier supérieur, suivez ces étapes :

1. Tirez le panier supérieur vers vous.

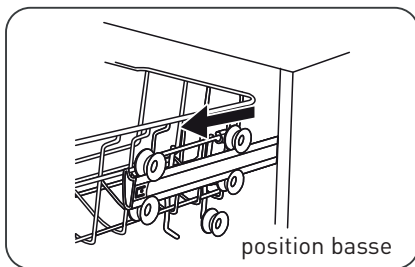

2. Délogez le panier supérieur.

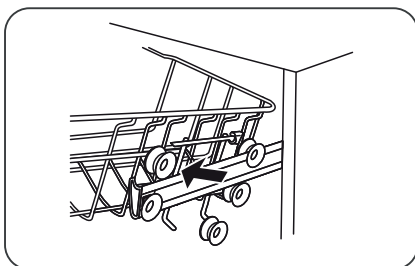

3. Repositionnez le panier supérieur sur les roulettes supérieures ou inférieures.

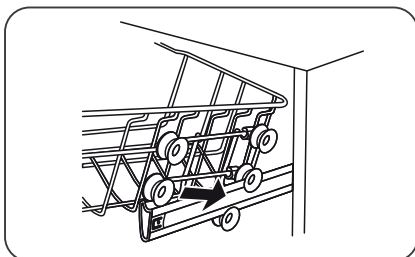

4. Poussez le panier supérieur dans le fond de l'appareil.

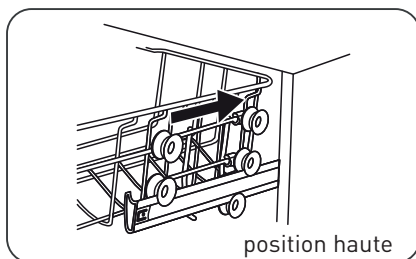

Repliage des étagères à tasses

• Pour faire de la place pour des objets de plus grande taille dans le panier supérieur, soulevez l'étagère à tasses vers le haut. Vous pourrez alors appuyer les grands verres contre l'étagère. Vous pouvez également retirer l'étagère si vous ne l'utilisez pas.



Repliage des tiges

• Les tiges du panier inférieur servent à tenir des assiettes et des plats. Elles peuvent être abaissées pour faire de la place pour de grands objets.

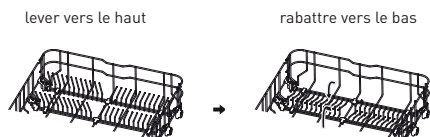

Instructions d'installation

AVERTISSEMENT : Risque de choc électrique

Débranchez l'alimentation électrique avant d'installer le lave-vaisselle. Le non-respect de cette consigne pourrait entraîner la mort ou provoquer un choc électrique.

Informations sur les branchements électriques

AVERTISSEMENT : Pour votre sécurité personnelle :

- N'utilisez pas de rallonge, ni d'adaptateur avec cet appareil.
- Vous ne devez en aucun cas couper ou retirer la connexion à la terre du cordon d'alimentation.

• **Attention : Risque de surchauffe, d'incendie et de choc électrique:**

• Veuillez respecter les caractéristiques techniques de l'appareil dans la fiche jointe aux notices (tension, fréquence, puissance, pressions d'eau requises ...) par rapport à votre installation.

• Un disjoncteur divisionnaire 20 A ou un fusible de 16 A sur la prise du circuit dédié à l'appareil doivent être utilisés.

Les sections des câbles d'alimentation doivent être de 2,5 mm² et l'interrupteur différentiel de 30 mA.

• La prise de courant doit être équipée d'une terre de protection. Si la prise n'est pas adaptée ou endommagée, remplacez-la et vérifiez l'installation électrique afin qu'elle corresponde aux exigences ci-dessus.

AVERTISSEMENT : Vérifiez que l'installation est correctement mise à la terre avant de l'utiliser.

Arrivée et évacuation d'eau

Raccordement à l'eau froide

• Raccordez le tuyau d'alimentation en eau froide à un raccord fileté de 1,9 cm et assurez-vous qu'il est bien serré.

- Si les tuyaux d'alimentation en eau sont neufs ou n'ont pas été utilisés depuis longtemps, faites couler l'eau pour vérifier qu'elle est claire.
- Cette précaution est nécessaire pour éviter un risque de blocage de l'arrivée d'eau, ce qui pourrait endommager l'appareil.

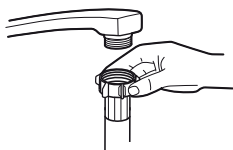

Tuyau d'alimentation standard

AVERTISSEMENT : Un tuyau relié à une douchette d'évier peut éclater s'il est installé sur la même conduite d'eau que le lave-vaisselle. Si votre évier en est équipé, il est recommandé de débrancher le tuyau et de boucher le trou.

Comment débrancher le tuyau d'alimentation de sécurité ?

1. Fermez l'arrivée d'eau.
2. Dévissez le tuyau d'alimentation de sécurité du robinet.

Raccordement des tuyaux de vidange

- Insérez le tuyau de vidange dans un tuyau d'évacuation d'un diamètre minimum de 4 cm, ou laissez-le couler dans l'évier, en vous assurant d'éviter de le plier ou de le pincer.
- La hauteur du tuyau d'évacuation ne doit pas dépasser 1 000 mm.
- L'extrémité libre du tuyau ne doit pas être plongée dans l'eau pour éviter un retour d'eau.

AVERTISSEMENT : Veillez à fixer solidement le tuyau de vidange soit en position **A** soit en position **B**.

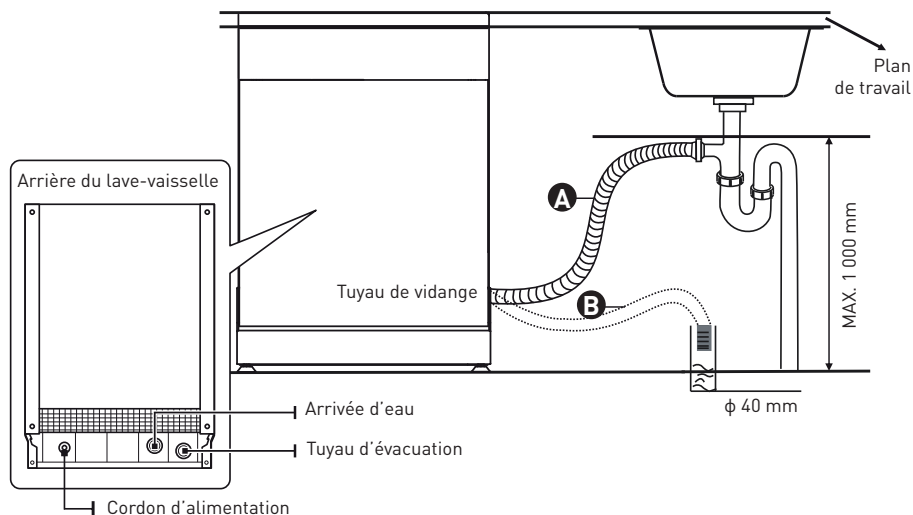

Évacuation de l'excédent d'eau des tuyaux

- Si l'évier se trouve à une hauteur de plus de 1 000 mm du sol, l'excédent d'eau des tuyaux ne peut pas être évacué directement dans l'évier.
- Il sera nécessaire de le vider dans une baignoire ou un récipient adapté, placé(e) à l'extérieur de l'appareil et plus bas que l'évier.

Sortie d'eau

- Branchez le tuyau de vidange. Veillez à bien le fixer pour éviter les fuites d'eau.
- Assurez-vous que le tuyau de vidange n'est pas tordu ou écrasé.

Rallonge de tuyau

- Si vous avez besoin d'une rallonge de tuyau de vidange, assurez-vous d'utiliser un tuyau de vidange similaire.
- Elle ne doit pas mesurer plus de 4 mètres, sinon les performances de nettoyage de votre lave-vaisselle pourraient s'en trouver réduites.

Raccordement du siphon

- Le raccordement des eaux usées doit se trouver à une hauteur inférieure à 100 cm (au maximum) du bas de la cuve.
- Le tuyau de vidange de l'eau doit être fixé.

Positionnement de l'appareil

- Placez le lave-vaisselle à l'endroit souhaité. L'arrière de l'appareil doit reposer contre le mur situé derrière lui, et les côtés contre les meubles ou murs adjacents.
- Ce lave-vaisselle est muni de tuyaux de vidange et d'alimentation en eau qui peuvent être positionnés sur le côté gauche ou droit pour faciliter l'installation.

Mise à niveau de l'appareil

Une fois l'appareil positionné à l'emplacement requis, la hauteur du lave-vaisselle peut être modifiée en tournant les pieds de réglage. L'appareil ne doit en aucun cas être incliné de plus de 2 °.

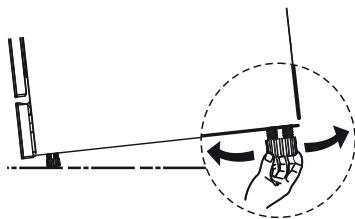

REMARQUE : Ce chapitre ne s'applique qu'aux lave-vaisselle indépendants.

Installation indépendante**Installation entre des meubles existants**

- La hauteur de ce lave-vaisselle est conçue pour permettre à l'appareil d'être installé entre des meubles existants de même hauteur dans des cuisines équipées modernes.
- Les pieds peuvent être réglés de manière à atteindre la bonne hauteur.
- La surface supérieure laminée de l'appareil ne nécessite pas d'entretien particulier, car elle résiste à la chaleur, aux rayures et aux taches.

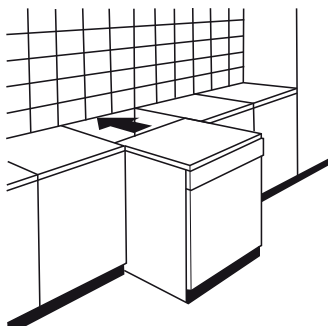

Sous un plan de travail existant
(en cas d'installation sous un plan de travail)

- Dans la plupart des cuisines équipées modernes, il existe un seul plan de travail sous lequel les meubles et les appareils électroménagers sont installés.
- Dans ce cas, retirez le couvercle du lave-vaisselle en dévissant les vis qui se trouvent sous le bord arrière de la partie supérieure (A).

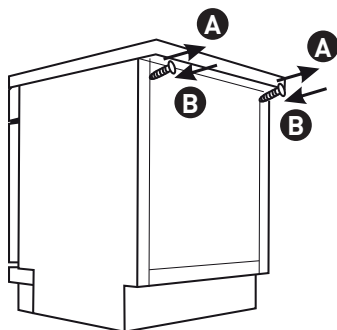

AVERTISSEMENT : Après avoir ôté le plan de travail, les vis doivent être revissées sous le bord arrière de la partie supérieure (B).

Chargement des paniers

Chargement des paniers :

Panier supérieur :

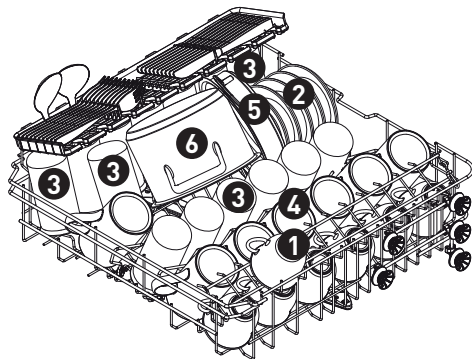

Numéro	Catégorie
1	Tasses
2	Soucoupes
3	Verres
4	Tasses hautes
5	Casseroles
6	Petit Faitout

Panier inférieur :

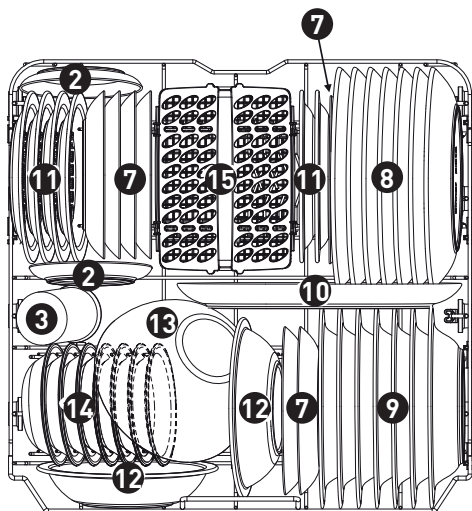

Numéro	Catégorie
7	Assiettes à dessert
8	Grandes assiettes
9	Assiettes creuses
10	Plat ovale
11	Assiettes à dessert en mélamine
12	Bols en mélamine
13	Bols en verre
14	Couppelles à dessert
15	Panier à couverts

Compartiment à couverts :

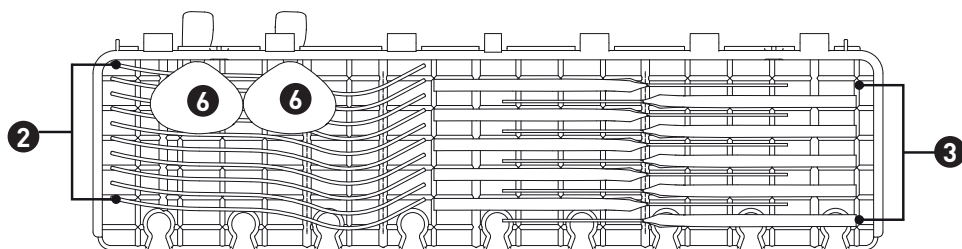

REMARQUE : Placez les couverts légers sur l'étagère. Ils ne doivent pas peser plus de 1,5 kg au total.

Panier à couverts :

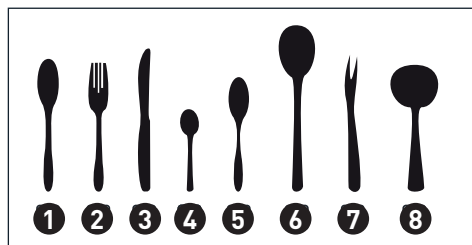
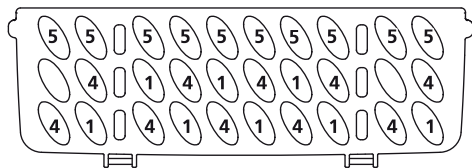
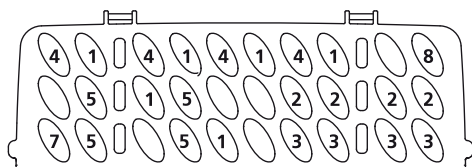

Numéro

Catégorie

1

Cuillères à soupe

2

Fourchettes

3

Couteaux

4

Cuillères à thé

5

Cuillères à dessert

6

Cuillères de service

7

Fourchettes de service

8

Louches

Informations pour les tests de comparabilité, conformément à la norme

Capacité : 14 couverts

Position du panier supérieur : position basse

Programme : ÉCO

Réglage du produit de rinçage : 6

Réglage de l'adoucisseur d'eau : H3

Guide d'utilisation rapide

Merci de lire les chapitres correspondants dans le guide d'utilisation pour obtenir des consignes d'utilisation plus détaillées.

1. Installation du lave-vaisselle.
(Veuillez vous référer au chapitre « INSTRUCTIONS D'INSTALLATION ».)

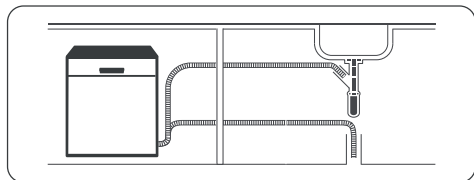

2. Retrait des plus gros résidus sur les couverts.



3. Chargement des paniers.

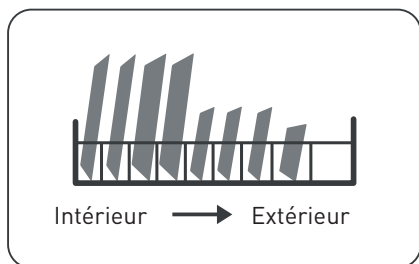

4. Remplissage du distributeur.

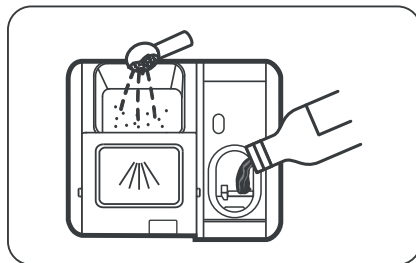

5. Sélection d'un programme et mise en marche du lave-vaisselle.





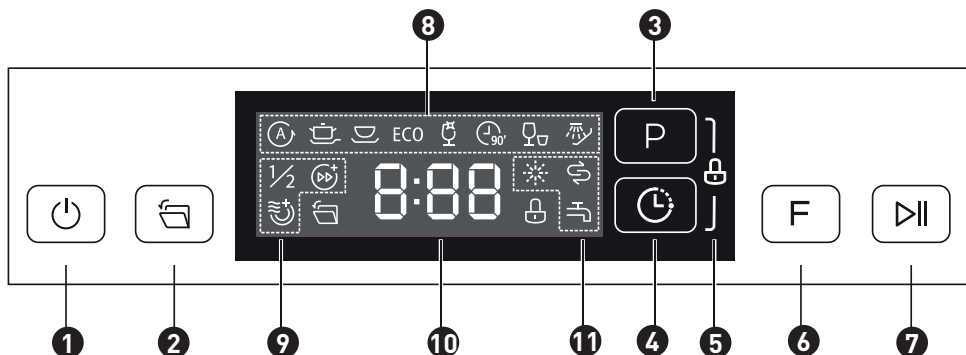

Utilisation de votre lave-vaisselle

Panneau de commande



Fonctionnement (boutons)

- | | | | |
|----------|------------------------------|---|--|
| 1 | Bouton d'alimentation |  | Appuyez sur ce bouton pour mettre votre lave-vaisselle sous tension ; l'écran s'allume. |
| 2 | Ouverture automatique |  | Lorsque cette fonction est activée, la porte du lave-vaisselle s'ouvre automatiquement à la fin du programme, ce qui améliore les résultats de séchage. Cette fonction est activée par défaut. |
| 3 | Programmes |  | Appuyez sur ce bouton pour sélectionner le programme de lavage adapté ; le témoin correspondant s'allumera. |
| 4 | Départ différé |  | Appuyez sur ce bouton pour régler le nombre d'heures différées pour le lavage. Vous pouvez différer le lancement du lavage jusqu'à 24 heures. Chaque pression sur ce bouton diffère le lancement du lavage d'une heure. |
| 5 | Sécurité enfant |  | <p>Cette option vous permet de verrouiller les boutons sur le panneau de commande, à l'exception du bouton d'alimentation, afin que les enfants ne puissent pas démarrer accidentellement le lave-vaisselle en appuyant sur les boutons du panneau.</p> <p>Pour verrouiller ou déverrouiller les boutons du panneau de commande, maintenez simultanément enfoncés les boutons « Programmes » et « Départ différé » pendant 3 secondes. Lorsque vous appuyez sur ce bouton, le témoin correspondant s'allume.</p> |

6 Fonctions **F** Appuyez sur ce bouton pour sélectionner une fonction et le témoin correspondant s'allumera.

7 Départ/Pause  Appuyez sur ce bouton pour lancer le programme de lavage sélectionné ou interrompre le programme en cours.

Affichage

8 Témoins des programmes

ECO ÉCO
Il s'agit du programme standard adapté à la vaisselle normalement sale, comme les casseroles, les assiettes, les verres et les poêles légèrement sales.



Auto

Pour la vaisselle légèrement, normalement ou très sale, avec ou sans restes de nourriture collés.



Intensif

Vaisselle très sale, dont des casseroles et des poêles. présentant de la nourriture collée.



Universel

Pour les objets normalement sales, comme les assiettes, verres et ustensiles de cuisson légèrement sales.



Verres

Pour les verres et la vaisselle légèrement sale.



90 min

Pour les charges normalement sales nécessitant un lavage rapide.



Rapide

Un cycle plus court pour une vaisselle légèrement sale ne nécessitant pas de séchage.



Trempage

Pour rincer la vaisselle que vous prévoyez de laver plus tard dans la journée.

9 Témoins des fonctions



Demi-charge

Lorsque vous n'avez environ que 6 couverts à laver, vous pouvez choisir cette fonction pour économiser de l'énergie et de l'eau. (Elle ne peut pas être utilisée avec les programmes Auto, Rapide et Trempage). Lorsque vous appuyez sur ce bouton, le voyant correspondant s'allume.



Vitesse Turbo +

Cette fonction permet de réduire la durée de lavage. (Celle-ci ne peut pas être utilisée avec les programmes Auto, Rapide, Trempage). Lorsque vous appuyez sur ce bouton, le voyant correspondant s'allume.



Séchage supplémentaire

Cette fonction permet de sécher davantage la vaisselle. (Elle ne peut pas être utilisée avec les programmes Auto, Rapide et Trempage). Lorsque vous appuyez sur ce bouton, le voyant correspondant s'allume.

10 Écran

Affiche le temps restant, le temps d'attente, les codes d'erreur, etc.

11 Voyant d'avertissement



Produit de rinçage

Si le témoin « ☀ » s'allume, cela signifie que le niveau de produit de rinçage du lave-vaisselle est faible et que le compartiment correspondant doit être rempli.



Sel

Si le témoin « ☹ » s'allume, cela signifie que le lave-vaisselle manque de sel et qu'une recharge est nécessaire.



Robinet d'eau

Si le témoin « 🚰 » s'allume, cela signifie que le robinet d'eau est fermé.

Adoucisseur d'eau

- L'adoucisseur d'eau doit être réglé manuellement, à l'aide de l'indicateur de la dureté de l'eau.

- L'adoucisseur d'eau est conçu pour éliminer les minéraux et les sels de l'eau qui auraient un effet nuisible ou indésirable sur le fonctionnement de l'appareil. Plus la teneur en minéraux de votre eau est élevée et plus elle est calcaire.

- L'adoucisseur doit être réglé en fonction de la dureté de l'eau dans votre région. Votre service local des eaux peut vous renseigner sur la dureté de l'eau dans votre région.

Réglage de la consommation de sel

- Ce lave-vaisselle est conçu pour permettre le réglage de la quantité de sel utilisée en fonction de la dureté de l'eau. Ceci permet d'optimiser et d'adapter le niveau de consommation de sel.

- Veuillez suivre les étapes ci-dessous pour le réglage de la consommation de sel :

1. Allumez l'appareil.

2. Dans les 60 secondes suivant la mise sous tension de l'appareil, appuyez sur le bouton « Programmes » pendant plus de 5 secondes pour accéder au mode de réglage de l'adoucisseur d'eau.

3. Appuyez sur le bouton « Programmes » pour sélectionner le bon réglage, en fonction de votre environnement local. L'ordre d'affichage des réglages est le suivant :
H1 -> H2 -> H3 -> H4 -> H5 -> H6.

4. Appuyez sur le bouton d'alimentation pour quitter la fonction de réglage.

DURETÉ DE L'EAU				Réglage de l'adoucisseur d'eau	Consommation de sel (grammes/cycle)
Degrés allemand °dH	Degrés français °fH	Degrés anglais °Clark	Mmol/l		
0 - 5	0 - 9	0 - 6	0 - 0,94	H1	0
6 - 11	10 - 20	7 - 14	1,0 - 2,0	H2	9
12 - 17	21 - 30	15 - 21	2,1 - 3,0	H3	12
18 - 22	31 - 40	22 - 28	3,1 - 4,0	H4	20
23 - 34	41 - 60	29 - 42	4,1 - 6,0	H5	30
35 - 55	61 - 98	43 - 69	6,1 - 9,8	H6	60

1 °dH = 1,25 °Clark = 1,78 °fH = 0,178 mmol/l

Réglage usine : H3

Contactez votre compagnie locale des eaux pour obtenir des informations sur la dureté de votre eau.

REMARQUE : Veuillez vous référer au chapitre « Chargement du sel dans l'adoucisseur d'eau », si votre lave-vaisselle manque de sel.

REMARQUE : Si votre modèle ne possède pas d'Adoucisseur d'eau, vous pouvez passer ce chapitre Adoucisseur d'eau.

- La dureté de l'eau varie d'un endroit à l'autre. Si une eau calcaire est utilisée dans le lave-vaisselle, des dépôts vont se former sur la vaisselle et les ustensiles. Cet appareil est équipé d'un adoucisseur spécial qui utilise un compartiment à sel spécifiquement conçu pour éliminer le calcaire et les minéraux de l'eau.

Préparation et chargement de la vaisselle

- Pensez à acheter des ustensiles qui portent la mention « Résiste au lave-vaisselle ».
- Pour les objets délicats, sélectionnez un programme avec la température la plus basse possible.
- Pour éviter de les endommager, ne sortez pas les verres et les couverts du lave-vaisselle dès la fin du programme.

Couverts/vaisselle passant au lave-vaisselle

Ne conviennent pas :

- Les couverts avec des manches en bois, en corne, en porcelaine ou en nacre.
- Les articles en plastique qui ne résistent pas à la chaleur.
- Les couverts anciens avec des parties collées qui ne résistent pas à des températures élevées.
- La vaisselle ou les couverts collés.
- Les articles en étain ou en cuivre.
- Les verres en cristal.
- Les objets en acier susceptibles de rouiller.
- Les plateaux en bois.
- Les objets fabriqués à partir de fibres synthétiques.

Convient de manière limitée :

- Certains types de verres peuvent devenir ternes au bout d'un grand nombre de lavages.
- Les objets en argent et en aluminium ont tendance à se décolorer au cours du lavage.
- Les motifs vernis risquent de s'effacer s'ils sont fréquemment lavés en machine.

Recommandations pour le chargement du lave-vaisselle

- Enlevez les éventuels gros restes de nourriture. Ramollissez les restes d'aliments brûlés présents dans les ustensiles de cuisson.
- Il n'est pas nécessaire de rincer la vaisselle sous l'eau courante.

- Pour optimiser les performances de votre lave-vaisselle, suivez ces conseils de chargement.

(Les caractéristiques et l'aspect des paniers à vaisselle et à couverts peuvent varier selon les modèles.)

Placez les objets dans le lave-vaisselle de la manière suivante :

- Les objets tels que les tasses, verres, ustensiles de cuisson, etc. doivent être orientés vers le bas.
- Les objets incurvés ou comportant des renforcements doivent être chargés en biais pour que l'eau puisse s'écouler.
- Tous les ustensiles doivent être bien rangés, pour qu'ils ne risquent pas de basculer.
- Tous les ustensiles doivent être placés de manière à ce que les bras de lavage puissent tourner librement au cours du lavage.
- Chargez les objets creux, comme les tasses, verres, casseroles, etc. Avec l'ouverture vers le bas, pour que l'eau ne puisse pas s'y accumuler.
- La vaisselle et les couverts ne doivent pas être emboîtés les uns dans les autres, ni se couvrir les uns les autres.
- Pour éviter de les abîmer, les verres ne doivent pas se toucher.
- Le panier supérieur est conçu pour accueillir la vaisselle plus délicate et légère, comme les verres, les tasses à café ou à thé.
- Les couteaux à longue lame rangés à la verticale présentent un danger potentiel !
- Les couverts longs et/ou tranchants, tels que des couteaux à découper, doivent être positionnés horizontalement dans le panier supérieur.
- Ne surchargez pas votre lave-vaisselle. Ceci est important pour obtenir de bons résultats et pour une consommation d'énergie raisonnable.

REMARQUE : Les très petits objets ne doivent pas être lavés au lave-vaisselle, car ils pourraient facilement tomber du panier.

Déchargement de la vaisselle

Pour éviter que l'eau ne goutte depuis le panier supérieur sur le panier inférieur, nous vous recommandons de vider d'abord le panier inférieur et ensuite le niveau supérieur.

AVERTISSEMENT : La vaisselle sera chaude ! Pour éviter de l'abîmer, attendez environ 15 minutes après la fin du programme avant de sortir les verres et les couverts du lave-vaisselle.

Chargement du panier supérieur

- Le panier supérieur est conçu pour ranger la vaisselle plus délicate et légère, comme les verres, les soucoupes, les tasses à café ou à thé, ainsi que les assiettes, les petits bols et les plats peu profonds (à condition qu'ils ne soient pas trop sales).
- Positionnez la vaisselle et les ustensiles de cuisson de façon à ce qu'ils ne puissent pas être déplacés par le jet d'eau.



Chargement du panier inférieur

- Nous vous suggérons de placer dans le panier inférieur les gros objets et les articles les plus difficiles à nettoyer : casseroles, poêles, couvercles, plats de service et saladiers, comme indiqué dans le schéma ci-dessous.
- Il est préférable de placer les plats de service et les couvercles sur le côté des paniers à vaisselle, afin d'éviter de bloquer la rotation du bras de lavage supérieur.
- Le diamètre maximal conseillé pour les assiettes placées devant le compartiment à détergent est de 19 cm, pour ne pas entraver l'ouverture.

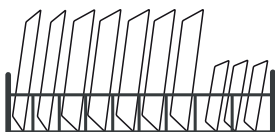

Chargement du compartiment à couverts

- Les couverts doivent être placés dans le compartiment à couverts en les séparant et en les positionnant dans le sens adéquat.
- Assurez-vous que les ustensiles ne sont pas emboîtés les uns dans les autres, car cela pourrait nuire aux performances de votre appareil.

AVERTISSEMENT : Ne laissez pas de couverts dépasser du bas du panier. Placez toujours les ustensiles tranchants avec la pointe vers le bas !

REMARQUE : Pour un lavage optimal, veuillez charger les paniers en vous référant aux recommandations de chargement standard.

Fonction du produit de rinçage et du détergent

- Le produit de rinçage est libéré lors du dernier rinçage afin d'éviter que l'eau ne forme des gouttelettes sur votre vaisselle, susceptibles de laisser des traces et des taches.
- Il améliore aussi le séchage en permettant à l'eau de s'écouler sur la vaisselle.
- Votre lave-vaisselle est conçu pour utiliser des produits de rinçage liquides.

AVERTISSEMENT : Utilisez toujours un produit de rinçage de marque pour votre lave-vaisselle. Ne remplissez jamais le compartiment à produit de rinçage avec une autre substance (comme un produit de nettoyage pour lave-vaisselle ou un détergent liquide). Cela endommagerait votre appareil.

Quand faut-il remplir à nouveau le compartiment à produit de rinçage ?

La fréquence à laquelle il convient de remplir le compartiment à produit de rinçage dépend de la fréquence des lavages de vaisselle et du réglage utilisé pour le produit de rinçage.

- Le témoin du produit de rinçage () s'allume lorsqu'une recharge est nécessaire.
- Évitez de trop remplir le compartiment à produit de rinçage.

Fonction du détergent

- Les composants chimiques du détergent sont nécessaires pour enlever les saletés, les broyer et les évacuer du lave-vaisselle.

- La plupart des détergents de qualité commerciale conviennent à cet effet.

AVERTISSEMENT : Utilisation correcte du détergent

- Utilisez uniquement des détergents conçus spécialement pour être utilisés dans un lave-vaisselle. Conservez votre détergent dans un endroit frais et sec.
- Ne placez du détergent en poudre dans le compartiment que lorsque vous êtes prêt(e) à démarrer le lave-vaisselle.

Le détergent pour lave-vaisselle est corrosif ! Conservez le détergent pour lave-vaisselle hors de portée des enfants.

Remplissage du compartiment à produit de rinçage

1. Retirez le cache du compartiment à produit de rinçage en soulevant la languette.

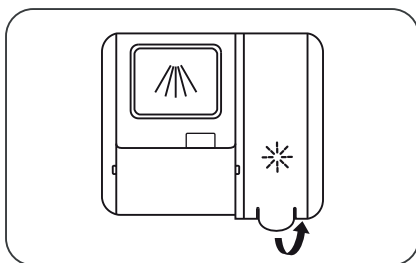

2. Versez le produit de rinçage dans le compartiment, en veillant à ne pas trop le remplir.

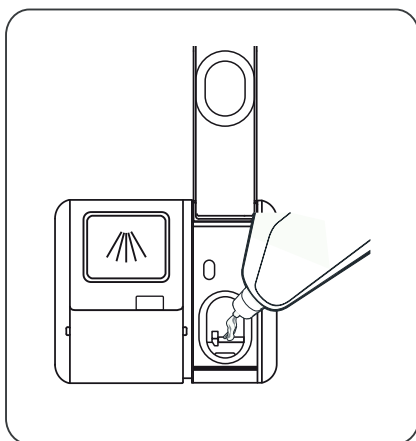

3. Refermez ensuite le compartiment en abaissant le cache.

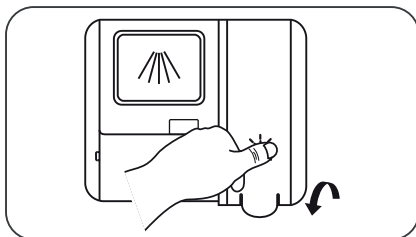

Réglage du compartiment à produit de rinçage

• Pour obtenir une performance de séchage optimale avec le moins de produit de rinçage possible, le lave-vaisselle est conçu pour régler la consommation selon l'utilisateur.

• Veuillez suivre les étapes ci-dessous.

1. Après avoir fermé la porte de l'appareil, mettez ce dernier sous tension.

2. Dans les 60 secondes suivant la mise sous tension de l'appareil, appuyez sur le bouton « Programmes » pendant plus de 5 secondes, puis appuyez sur le bouton « Départ différé » pour accéder au mode de réglage ; le témoin du produit de rinçage clignotera à une fréquence de 1 Hz.

3. Appuyez sur le bouton « Programmes » pour sélectionner le bon réglage, en fonction de vos habitudes.

L'ordre d'affichage des réglages est le suivant : D1 -> D2 -> D3 -> D4 -> D5 -> D1.

Plus le chiffre est élevé, plus le lave-vaisselle utilisera de produit de rinçage.

4. Patientez 5 secondes ou appuyez sur le bouton d'alimentation pour valider le réglage et quitter le mode de réglage.

Remplissage du compartiment à détergent

1. Veuillez choisir la méthode d'ouverture adaptée à votre produit.

- 1 Ouvrez le couvercle en couissant le loquet de déverrouillage.
- 2 Ouvrez le couvercle en appuyant sur le loquet de déverrouillage.

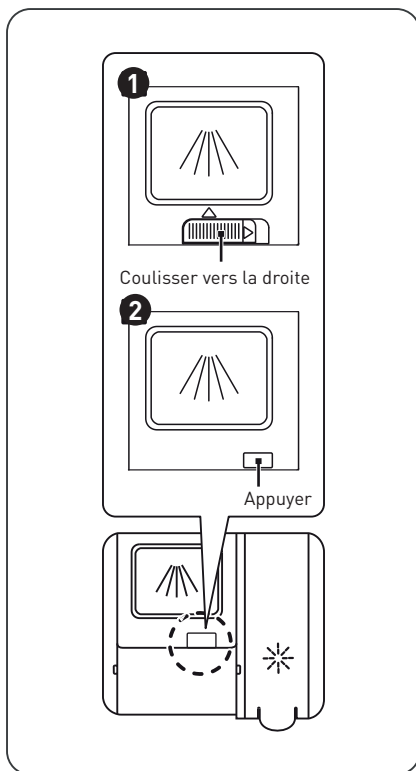

2. Ajoutez du détergent dans la grande cavité **A** pour le cycle de lavage principal. Pour un lavage optimal, particulièrement si la vaisselle est très sale, versez une petite quantité de détergent sur la porte. Cette dose de détergent supplémentaire s'activera au cours de la phase de pré-lavage.

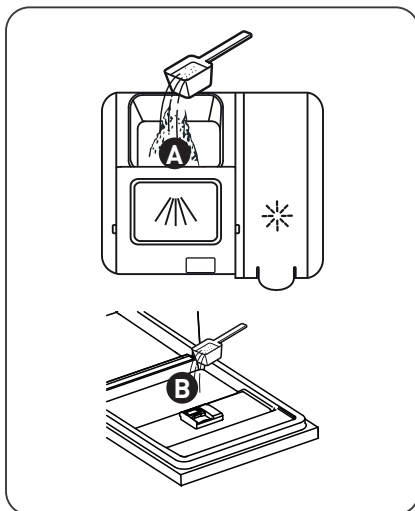

3. Fermez le couvercle en le coulissant vers l'avant tout en appuyant vers le bas.

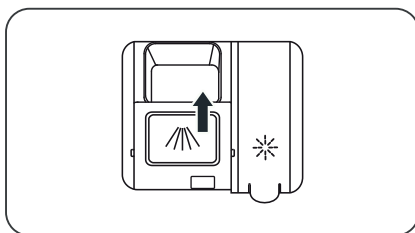

REMARQUE :

- Veuillez noter que les réglages peuvent varier selon le degré de salissure de la vaisselle.
- Merci de suivre les recommandations du fabricant indiquées sur l'emballage du détergent.



Programmation du lave-vaisselle





Tableau des cycles de lavage

• Le tableau ci-dessous indique les programmes qui conviennent le mieux en fonction des quantités de résidus de nourriture sur la vaisselle, ainsi que la quantité de détergent requise.

• Il donne également diverses informations sur les programmes.

(●) signifie : que vous devez remplir le compartiment à produit de rinçage.

Programmes	Description du cycle	Détergent de pré-lavage / principal	Durée de fonctionnement (min)	Énergie (Kwh)	Eau (L)	Produit de rinçage
 Auto	Prélavage (45 °C) Lavage (45-55 °C) Rinçage (60 °C) Rinçage (60 °C) Séchage	22 g <hr/> (1 ou 2 tablette(s))	80 - 150	0,896 - 1,784	11,3 - 15,1	●
 Intensif	Prélavage (50 °C) Lavage (65 °C) Rinçage (60 °C) Rinçage (60 °C) Séchage	4/18 g <hr/> (1 ou 2 tablette(s))	205	1,245	18,8	●
 Universel	Prélavage (45 °C) Lavage (55 °C) Rinçage (55 °C) Rinçage (55 °C) Séchage	4/18 g <hr/> (1 ou 2 tablette(s))	175	1,154	15,1	●
ECO	Lavage (50 °C) Rinçage (50 °C) Rinçage (50 °C) Séchage	4/18 g <hr/> (1 ou 2 tablette(s))	198	0,849	10,8	●

Programmes	Description du cycle	Détergent de pré-lavage / principal	Durée de fonctionnement (min)	Énergie (Kwh)	Eau (L)	Produit de rinçage
 Verres	Pré-lavage Lavage (50 °C) Rinçage Rinçage (50 °C) Séchage	$\frac{4}{18}$ g (1 tablette)	120	1,144	15,3	●
 90 min	Lavage (60 °C) Rinçage Rinçage (50 °C) Séchage	$\frac{22}{}$ g (1 tablette)	90	1,325	12,2	●
 Rapide	Lavage (45 °C) Rinçage (45 °C)	$\frac{12}{}$ g (1 tablette)	30	0,984	11,4	○
 Trempage	Pré-lavage		15		4,1	○

Lancement d'un cycle de lavage

1. Sortez les paniers supérieur et inférieur, chargez la vaisselle, puis rentrez-les à nouveau. Il est recommandé de charger d'abord le panier inférieur et ensuite le niveau supérieur.

2. Versez le détergent.

3. Branchez la fiche dans la prise de courant. Pour les informations relatives à l'alimentation électrique, référez-vous à la « Fiche produit ». Assurez-vous que l'alimentation en eau est ouverte à pleine pression.

4. Fermez la porte de l'appareil, puis appuyez sur le bouton d'alimentation pour mettre en marche la machine.

5. Choisissez un programme, le témoin correspondant s'allumera. Appuyez ensuite sur le bouton « Départ/Pause », le lave-vaisselle débutera son cycle.

Changement de programme en cours de cycle

- Un cycle de lavage ne peut être modifié que s'il a commencé depuis peu. Si le cycle est plus avancé, il est possible que le détergent ait déjà été libéré et que l'appareil ait déjà vidangé l'eau de lavage.

- Si c'est le cas, le lave-vaisselle devra être reprogrammé et le compartiment à détergent devra être rempli à nouveau.

Pour reprogrammer le lave-vaisselle, suivez les instructions ci-dessous :

1. Appuyez sur le bouton « Départ/Pause » pour arrêter le lavage.
2. Appuyez sur le bouton « Programmes » pendant plus de 3 secondes pour annuler le programme.
3. Appuyez sur le bouton « Programmes » afin de sélectionner le programme de votre choix.
4. Appuyez sur le bouton « Départ/Pause » ; le lave-vaisselle se mettra en marche au bout de 10 secondes.

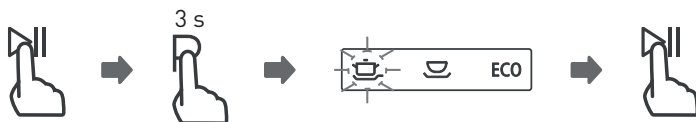

Ajout de vaisselle oubliée

- Vous pouvez ajouter de la vaisselle oubliée à tout moment avant l'ouverture du compartiment à détergent.

Dans ce cas, suivez les instructions ci-dessous :

1. Appuyez sur le bouton « Départ/Pause » pour arrêter le lavage.
2. Attendez 5 secondes avant d'ouvrir la porte.
3. Ajoutez la vaisselle oubliée.
4. Fermez la porte.
5. Appuyez sur le bouton « Départ/Pause » ; le lave-vaisselle se mettra en marche au bout de 10 secondes.



AVERTISSEMENT : Il est dangereux d'ouvrir la porte en cours de cycle, car la vapeur chaude pourrait vous brûler.

Nettoyage et entretien

Entretien de l'extérieur de l'appareil

Porte et joint de la porte

- Nettoyez régulièrement les joints de porte à l'aide d'un chiffon doux humide, pour éliminer les résidus de nourriture.
- Lors du chargement du lave-vaisselle, les résidus de nourriture et de boissons peuvent couler sur les côtés de la porte du lave-vaisselle.
- Ces surfaces se trouvent à l'extérieur de la cuve et l'eau des bras de lavage ne parvient pas jusqu'à elles.
- Tous résidus doivent être essuyés avant de fermer la porte.

Panneau de commande

- S'il est nécessaire de le nettoyer, le panneau de commande doit être essuyé uniquement avec un chiffon doux humide.

AVERTISSEMENT :

- Pour éviter toute pénétration d'eau dans le dispositif de verrouillage de la porte et les composants électriques, n'utilisez jamais de spray nettoyant, quel qu'il soit.
- N'utilisez jamais de tampons ou de nettoyeurs abrasifs sur les surfaces externes de l'appareil, car ils risqueraient de rayer la finition. Certains papiers essuie-tout peuvent également rayer la surface ou y laisser des marques.

Entretien de l'intérieur de l'appareil

Système de filtration

- Le système de filtration au bas de la cuve retient les gros résidus pendant le cycle de lavage. Les résidus recueillis peuvent obstruer les filtres. Contrôlez régulièrement l'état des filtres et nettoyez-les si nécessaire sous l'eau courante.
- Suivez les étapes ci-après pour nettoyer les filtres de la cuve.

REMARQUE : Les illustrations sont fournies à titre indicatif uniquement, les modèles de systèmes de filtration et de bras de lavage peuvent varier.

1. Tenez le préfiltre et faites-le tourner dans le sens antihoraire pour libérer le filtre. Tirez le filtre vers le haut et sortez-le du lave-vaisselle.

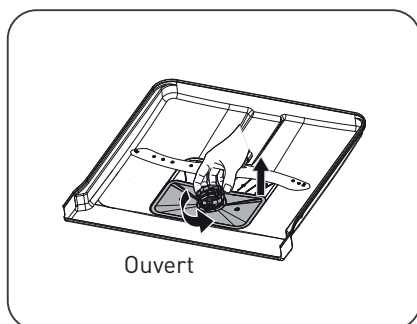

2. Tirez le filtre fin vers le bas pour le désolidariser du groupe filtre. Le préfiltre peut être séparé du filtre principal en appuyant doucement sur les languettes en haut du filtre et en tirant sur le filtre pour le sortir.

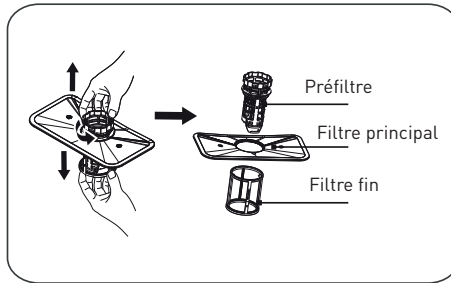

3. Les plus gros résidus de nourriture peuvent être nettoyés en rinçant le filtre sous l'eau courante. Pour un nettoyage plus approfondi, utilisez une brosse de nettoyage douce.

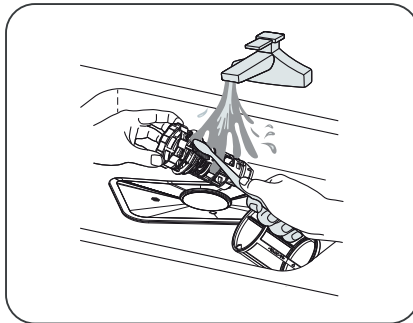

4. Remontez les filtres dans l'ordre inverse du démontage, remplacez le groupe filtre et tournez-le dans le sens des aiguilles d'une montre jusqu'à la flèche correspondant à la position fermée.

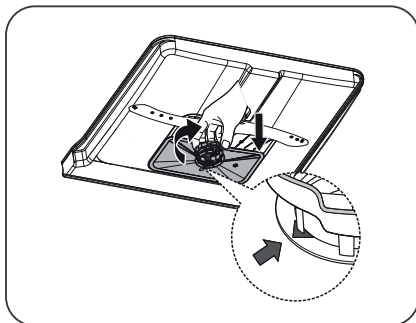

AVERTISSEMENT :

- Ne serrez pas trop les filtres. Remplacez les filtres correctement et dans l'ordre, sinon de gros résidus pourraient entrer dans le système et provoquer un blocage.
- N'utilisez jamais le lave-vaisselle sans avoir remis les filtres en place. Si les filtres ne sont pas remis en place correctement, cela risque de nuire aux performances de l'appareil et d'endommager la vaisselle et les ustensiles.

Bras de lavage

- Vous devez nettoyer régulièrement les bras de lavage pour éviter que les substances chimiques contenues dans l'eau calcaire n'obstruent les jets et les roulements des bras de lavage.

- Pour nettoyer les bras de lavage, suivez les instructions ci-dessous :

1. Pour retirer le bras de lavage supérieur, maintenez immobile l'écrou central et faites tourner le bras de lavage dans le sens antihoraire pour l'enlever.

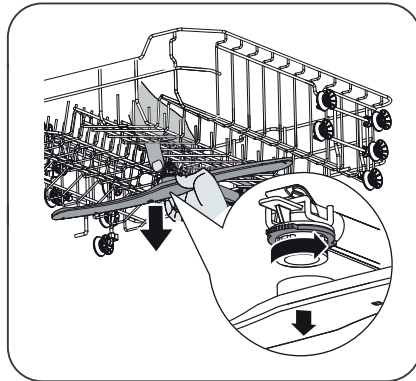

2. Pour sortir le bras de lavage inférieur, tirez-le vers le haut.

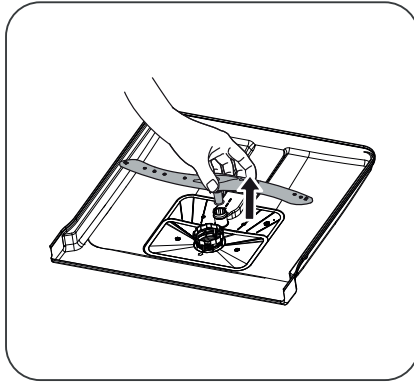

3. Lavez les bras de lavage à l'eau tiède savonneuse et utilisez une brosse douce pour nettoyer les jets. Remettez-les en place après les avoir bien rincés.

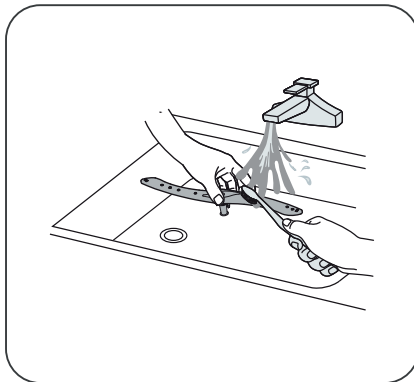

Entretien général du lave-vaisselle

Précautions contre le gel

• L'hiver, vous devez prendre des mesures de protection contre le gel pour votre lave-vaisselle. Après chaque cycle de lavage, veuillez suivre la procédure ci-après :

1. Coupez l'alimentation électrique du lave-vaisselle au niveau de la source.
2. Fermez l'arrivée d'eau et débranchez le tuyau d'arrivée d'eau du robinet d'eau.
3. Vidangez l'eau du tuyau d'arrivée et du robinet. (utilisez un seau pour récupérer l'eau).
4. Rebranchez le tuyau d'arrivée d'eau sur le robinet.
5. Retirez le filtre au fond de la cuve et utilisez une éponge pour absorber l'eau dans la cuve de décantation.

Après chaque lavage

• Après chaque lavage, fermez l'arrivée d'eau de l'appareil et laissez la porte entrouverte pour éviter la formation d'humidité et d'odeurs à l'intérieur.

Débranchement de la prise

• Avant toute opération de nettoyage ou d'entretien, débranchez toujours la fiche de la prise.

Nettoyage avec des solvants ou des substances abrasives à proscrire

• Pour nettoyer l'extérieur et les pièces en caoutchouc du

lave-vaisselle, n'utilisez pas de solvants ni de produits de nettoyage abrasifs. Utilisez uniquement un chiffon avec de l'eau tiède savonneuse.

- Pour retirer des taches ou salissures de la surface intérieure, servez-vous d'un chiffon humidifié avec de l'eau et un peu de vinaigre, ou d'un produit de nettoyage conçu spécialement pour les lave-vaisselle.

En cas d'inutilisation prolongée

- Nous vous recommandons d'effectuer un cycle de lavage à vide, puis de débrancher la fiche de la prise de courant, de fermer l'arrivée d'eau, et de laisser la porte de l'appareil entrouverte. Ceci contribuera à ce que les joints de porte durent plus longtemps et évitera la formation d'odeurs à l'intérieur de l'appareil.

Déplacement de l'appareil

- Si vous devez déplacer l'appareil, essayez de le conserver en position verticale. Si cela est indispensable, vous pouvez le coucher sur le dos.

Joints

- L'un des facteurs contribuant à la formation d'odeurs dans le lave-vaisselle est la présence de restes de nourriture coincés dans les joints. Un nettoyage régulier avec une éponge humide permet d'éviter que cela ne survienne.

Conseils de dépannage

Avant d'appeler un technicien

La consultation des tableaux des pages suivantes peut vous éviter d'avoir à appeler un technicien.

Problèmes	Causes possibles	Solutions
Le lave-vaisselle ne démarre pas	Un fusible a grillé ou le disjoncteur s'est déclenché.	<ul style="list-style-type: none"> • Remplacez le fusible ou réactivez le disjoncteur. • Retirez tous les autres appareils utilisant le même circuit que le lave-vaisselle.
	L'appareil n'est pas sous tension.	<ul style="list-style-type: none"> • Vérifiez que le lave-vaisselle est mis en marche et que sa porte est bien fermée. Assurez-vous que le cordon d'alimentation est correctement branché à la prise murale.
	La pression d'eau est faible.	<ul style="list-style-type: none"> • Vérifiez que l'arrivée d'eau est correctement raccordée et que le robinet d'eau est ouvert.
L'eau du lave-vaisselle ne se vidange pas	La porte du lave-vaisselle n'est pas fermée correctement.	<ul style="list-style-type: none"> • Veillez à bien fermer la porte en enclenchant le loquet.
	Le tuyau de vidange est tordu ou coincé.	<ul style="list-style-type: none"> • Vérifiez le tuyau de vidange.
	Le filtre est bouché.	<ul style="list-style-type: none"> • Contrôlez le préfiltre.
	L'évier de la cuisine est bouché.	<ul style="list-style-type: none"> • Vérifiez si l'évier de la cuisine se vide correctement. • Si c'est l'évier de la cuisine qui est bouché, vous aurez besoin d'un plombier plutôt que d'un réparateur de lave-vaisselle.

Problèmes	Causes possibles	Solutions
Présence de mousse dans la cuve	Le détergent n'est pas adapté.	<ul style="list-style-type: none"> • Utilisez uniquement un détergent spécifique pour lave-vaisselle pour éviter la formation de mousse. Si cela se produit, ouvrez le lave-vaisselle et laissez la mousse s'évaporer. Ajoutez 4 litres d'eau froide dans la cuve du lave-vaisselle. Fermez la porte du lave-vaisselle, puis sélectionnez n'importe quel cycle. Le lave-vaisselle commencera par évacuer l'eau. Ouvrez la porte une fois que la phase de vidange sera terminée et vérifiez si la mousse a disparu. • Répétez l'opération si nécessaire.
L'intérieur de la cuve est taché	Du produit de rinçage a été renversé.	<ul style="list-style-type: none"> • Essuyez toujours immédiatement tout produit de rinçage renversé. • Assurez-vous que votre détergent ne contient pas de colorant.
Film blanc sur la surface intérieure	Un détergent contenant du colorant a peut-être été utilisé.	<ul style="list-style-type: none"> • Pour nettoyer l'intérieur de l'appareil, utilisez une éponge humide avec du détergent pour lave-vaisselle et portez des gants en caoutchouc. • N'utilisez jamais d'autres produits de nettoyage que du détergent pour lave-vaisselle, pour éviter le risque de formation de mousse.

Problèmes	Causes possibles	Solutions
Taches de rouille sur les couverts	Les objets concernés ne résistent pas à la corrosion.	<ul style="list-style-type: none"> • Évitez de passer au lave-vaisselle des objets qui ne résistent pas à la corrosion.
	Vous n'avez pas démarré de programme juste après l'ajout de sel régénérant. Du sel s'est retrouvé dans le cycle de lavage.	<ul style="list-style-type: none"> • Lancez toujours un programme de lavage à vide après avoir ajouté du sel. • Ne sélectionnez pas la fonction Turbo (si elle existe sur votre modèle), après avoir ajouté du sel régénérant.
Bruits de chocs provenant du lave-vaisselle	Le couvercle de l'adoucisseur d'eau est mal fixé.	<ul style="list-style-type: none"> • Vérifiez que le couvercle de l'adoucisseur d'eau est bien fermé.
	Un bras de lavage tape contre un objet dans un panier.	<ul style="list-style-type: none"> • Arrêtez le programme et réorganisez les objets qui entravent le bras de lavage.
Bruits de cliquetis provenant du lave-vaisselle	De la vaisselle bouge dans le lave-vaisselle.	<ul style="list-style-type: none"> • Interrompez le programme et réorganisez la vaisselle.
Bruits de chocs provenant des conduites d'eau	Ceci peut être lié à l'installation sur place ou au diamètre des tuyaux.	<ul style="list-style-type: none"> • Ceci est sans influence sur les fonctionnalités du lave-vaisselle. • En cas de doute, contactez un plombier qualifié.

Problèmes	Causes possibles	Solutions
La vaisselle n'est pas propre	La vaisselle n'a pas été chargée correctement.	<ul style="list-style-type: none"> • Référez-vous au chapitre «Préparation et chargement de la vaisselle» .
	Le programme n'était pas suffisamment puissant.	<ul style="list-style-type: none"> • Sélectionnez un programme plus intensif.
	Une quantité insuffisante de détergent a été libérée.	<ul style="list-style-type: none"> • Utilisez plus de détergent, ou changez-en.
	Des objets bloquent le mouvement des bras de lavage.	<ul style="list-style-type: none"> • Réorganisez les objets pour que les bras de lavage puissent tourner librement.
	Le groupe filtre n'est pas propre ou n'a pas été correctement inséré au fond de la cuve. Ceci peut bloquer les jets des bras de lavage.	<ul style="list-style-type: none"> • Nettoyez et/ou insérez correctement le filtre. • Nettoyez les jets des bras de lavage.
Les verres sont troubles	Combinaison d'une eau douce et d'une trop grande quantité de détergent.	<ul style="list-style-type: none"> • Utilisez moins de détergent si votre eau est douce et sélectionnez un cycle plus court pour laver les verres.
Des taches blanches apparaissent sur la vaisselle et les verres	Dans les régions où l'eau est calcaire, des dépôts calcaires peuvent apparaître.	<ul style="list-style-type: none"> • Ajoutez plus de détergent.
Marques noires ou grises sur la vaisselle	Des ustensiles en aluminium ont frotté contre la vaisselle.	<ul style="list-style-type: none"> • Utilisez un nettoyant légèrement abrasif pour éliminer ces traces.
Il reste du détergent dans le compartiment	La vaisselle bloque le compartiment à détergent.	<ul style="list-style-type: none"> • Chargez la vaisselle correctement.

Problèmes	Causes possibles	Solutions
La vaisselle ne sèche pas	Chargement incorrect.	<ul style="list-style-type: none"> • Chargez le lave-vaisselle de la manière indiquée dans ce guide.
	La vaisselle a été sortie trop tôt.	<ul style="list-style-type: none"> • Ne videz pas votre lave-vaisselle immédiatement après le lavage. • Entrouvrez la porte pour que la vapeur puisse sortir. • Attendez que la température intérieure ait diminué et que la vaisselle ne soit pas trop chaude au toucher avant de la sortir. • Commencez par décharger le panier inférieur pour éviter de faire couler de l'eau sur la vaisselle propre depuis le panier supérieur.
	Le mauvais programme a été sélectionné.	<ul style="list-style-type: none"> • Avec un programme court, la température de lavage est plus basse, ce qui diminue les performances de lavage. Choisissez un programme avec une durée de lavage longue.
	Utilisation de couverts avec un revêtement de mauvaise qualité.	<ul style="list-style-type: none"> • L'évacuation de l'eau est plus difficile avec ces objets. • Les couverts ou la vaisselle de ce type ne doivent pas être passés au lave-vaisselle.

Codes d'erreur

En cas de dysfonctionnement, le lave-vaisselle affichera des codes d'erreur pour vous aider à identifier le problème :

Codes	Signification	Causes possibles
E1	Temps de remplissage plus long.	Les robinets ne sont pas ouverts, l'arrivée d'eau est obstruée ou la pression d'eau est trop faible.
E3	La température requise n'est pas atteinte.	Dysfonctionnement d'un élément chauffant.
E4	Débordement.	Un élément du lave-vaisselle fuit.
Ed	Perte de communication entre le circuit imprimé principal et celui de l'affichage.	Circuit ouvert ou rupture du câblage de communication.

AVERTISSEMENT :

- En cas de débordement, coupez l'arrivée d'eau principale avant d'appeler un technicien.
- Si de l'eau se trouve au fond de la cuve en raison d'un trop-plein ou d'une petite fuite, cette eau doit être retirée avant de redémarrer le lave-vaisselle.

Bedankt!

Proficiat met uw keuze voor een product van VALBERG. De selectie en de testen van de toestellen van VALBERG gebeuren volledig onder controle en supervisie van ELECTRO DEPOT. We staan garant voor de kwaliteit van de toestellen van VALBERG, die uitmunten in hun eenvoudig gebruik, hun betrouwbare werking en hun onberispelijke kwaliteit.

ELECTRO DEPOT beveelt de VALBERG toestellen aan en is ervan overtuigd dat u uiterst tevreden zal zijn bij elk gebruik van het toestel. Welkom bij ELECTRO DEPOT.

Bezoek onze website: www.electrodepot.be



A Overzicht van het toestel

Beschrijving van het toestel

B Gebruik van het toestel

Vooraleer uw vaatwasser te gebruiken
Installatie-instructies
Inladen van de manden
Snelgids
Gebruik van uw vaatwasser
Programmeren van de vaatwasser

C Praktische informatie

Reiniging en onderhoud
Tips bij storingen
Foutcodes

Beschrijving van het toestel

OPMERKING : Opdat uw vaatwasser optimale resultaten zou opleveren, dient u alle gebruiksvorschriften te lezen alvorens het toestel voor de eerste keer te gebruiken.

- | | | | |
|---|-----------------------|---|--------------------|
| 1 | Binnenslang | 4 | Onderste sproeiarm |
| 2 | Zoutcompartiment | 5 | Filtergroep |
| 3 | Detergenscompartiment | 6 | Bestekmand |
| 7 | Bovenste mand | 8 | Onderste mand |
- A Bestekcompartiment
 - B Bovenste sproeiarm
 - C Kopjescompartiment

OPMERKING : De illustraties worden enkel ter info gegeven, de kenmerken variëren naargelang de modellen. Gelieve uw specifiek model te raadplegen.

Vooraleer uw vaatwasser te gebruiken

- Vooraleer uw vaatwasser te gebruiken:

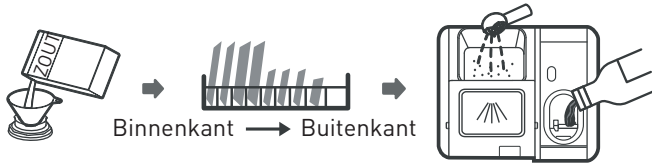

1. Stel de ontharder af
2. Voeg het zout toe aan de waterontharder
3. Plaats de mand
4. Vul het compartiment

OPMERKING : Raadpleeg hoofdstuk "Waterontharder", indien u een waterontharder dient in te stellen.

Lading van het zout in de waterontharder

- Gebruik steeds zout dat bestemd is om in een vaatwasser gebruikt te worden.
- Het zoutcompartiment bevindt zich onder de onderste mand en dient gevuld te worden volgens onderstaande uitleg:

WAARSCHUWING: :

- **Gebruik enkel zout dat speciaal voor de vaatwasser bestemd is!**

Elk ander soort zout dat niet ontworpen werd om in de vaatwasser gebruikt te worden, in het bijzonder tafelsout, kan uw waterontharder beschadigen. Bij schade die toe te schrijven is aan het gebruik van de verkeerde soort zout, ziet de fabrikant af van elke garantie alsook van elke aansprakelijkheid voor de veroorzaakte schade.

- **Vul het zoutreservoir pas wanneer u klaar bent om een wascyclus te starten.**

Dit zal voorkomen dat eventuele zoutkorrels of zout water dat overgelopen is een bepaalde periode op de bodem het toestel achterblijft en tot corrosie zou leiden.

- Volg de onderstaande stappen om regenererzout toe te voegen:

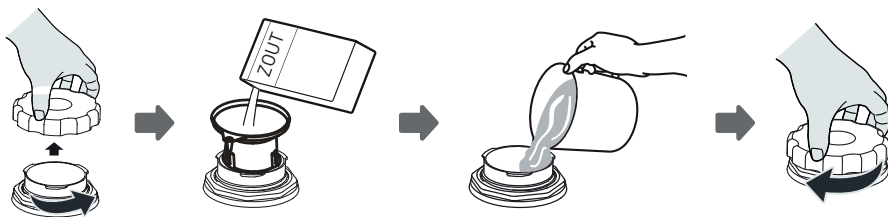

1. Haal de onderste mand uit het toestel en schroef de dop van het compartiment.
2. Plaats het uiteinde van de trechter (meegeleverd) in de opening en giet er ongeveer 1,5 kg regenererzout in.
3. Vul het zoutcompartiment met water tot aan de maximaanduiding. Het is normaal dat een kleine hoeveelheid water uit het compartiment stroomt.
4. Nadat u het compartiment gevuld hebt, draait u de dop goed vast.
5. De indicator voor het zout zal doven van zodra het compartiment gevuld is met zout.
6. Onmiddellijk na het vullen van het zoutcompartiment dient een afwasprogramma te worden gestart. Zo niet kunnen het filtersysteem, de pomp of andere belangrijke onderdelen van het toestel beschadigd worden door het zoute water. Dergelijke schade wordt niet gedekt door de garantie.

OPMERKING :

- Het zoutcompartiment dient enkel bijgevuld te worden wanneer de overeenkomstige indicator oplicht () op het bedieningspaneel. Naargelang het gemak waarmee het zout oplost, is het mogelijk dat de indicator voor het zout blijft oplichten, hoewel het compartiment gevuld blijft.

- **OPGELET** : Risque de corrosion et perforation de la cavité ou des pièces de l'appareil: Als u een nieuwe versie van de cavité of remplissage heeft, kunt u een nieuwe of een nieuw lavageprogramma kiezen.

Wees nog waakzaam bij het starten van een programma met een vertraagde start.

Gebruikstips voor de mand

Afstellen van de bovenste mand

- De hoogte van de bovenste mand kan makkelijk worden aangepast om zo grotere voorwerpen in de bovenste of onderste mand te kunnen plaatsen.

- Volg deze stappen om de hoogte van de bovenste mand aan te passen:

1. Trek de bovenste mand naar u toe.

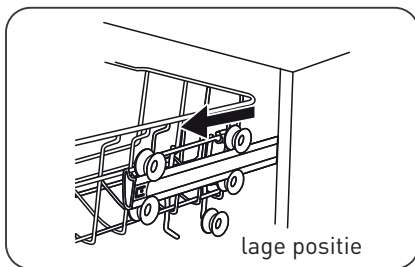

2. Verplaats de bovenste mand.

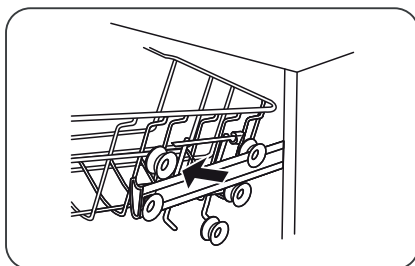

3. Plaats de bovenste mand terug op de bovenste of onderste wieltjes.

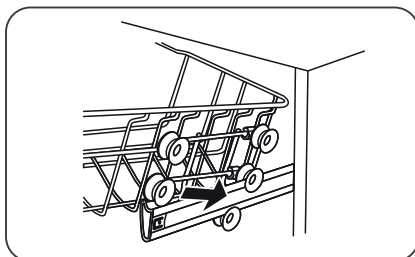

4. Duw de bovenste mand volledig in het toestel.

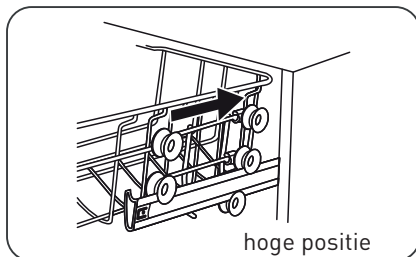

Inklappen van het kopjesrekje

• Om plaats te maken om de grotere voorwerpen in de bovenste mand te plaatsen, klapt u het kopjesrekje naar boven. U kunt nu grote glazen tegen het rekje plaatsen. U kunt het rekje ook volledig inklappen wanneer u het niet gebruikt.



Inklappen van de houders

• De houders in de onderste mand houden de borden en schotels op hun plaats. Ze kunnen ingeklapt worden om plaats te maken voor grote voorwerpen.

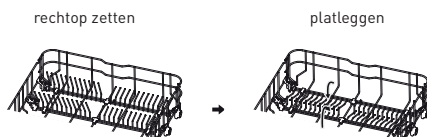

Installatie-instructies

WAARSCHUWING: Risico op elektrische schokken

Trek de stekker uit het stopcontact alvorens de vaatwasser te installeren. Het niet naleven van dit advies kan leiden tot de dood of een elektrische schok.

Informatie over de elektrische aansluitingen

WAARSCHUWING: Voor uw persoonlijke veiligheid:

- Gebruik voor dit toestel geen verlengsnoer of adapter.
- U mag in geen geval de aarding van het voedingsnoer onderbreken of verwijderen.

• **Waarschuwing: gevaar voor oververhitting, brand en elektrische schokken:**

• Respecteer de technische kenmerken van het apparaat in het blad dat bij de instructies is gevoegd (spanning, frequentie, vermogen, vereiste waterdruk, enz.) Met betrekking tot uw installatie.

• Er moet een stroomonderbreker van 20 A of een zekering van 16 A op de uitgang van het voor het apparaat bestemde circuit worden gebruikt.

De doorsneden van de stroomkabels moeten 2,5 mm² zijn en de differentiaalschakelaar 30 mA.

• Het stopcontact moet zijn voorzien van een aardleiding. Als de stekker niet geschikt of beschadigd is, vervangt u deze en controleert u de elektrische installatie om er zeker van te zijn dat deze voldoet aan de bovenstaande vereisten.

WAARSCHUWING: Controleer vóór gebruik of het toestel correct geaard is.

Aan- en afvoer van het water

Aansluiting op koud water

• Sluit de koudwatertoevoerslang aan op een schroefkoppeling van 1,9 cm en vergewis u ervan dat deze goed aangedraaid werd.

- Als de watertoevoerslangen nieuw zijn of nog niet langdurig werden gebruikt, laat u het water stromen om te controleren of het helder is.
- Deze voorzorgsmaatregel is noodzakelijk om het risico op blokkering van de watertoevoer te voorkomen, welke het toestel zou kunnen beschadigen.

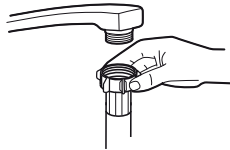

Standaard toevoerslang

WAARSCHUWING: Wanneer de slang aangesloten is op een handdouche, kan deze springen wanneer deze op dezelfde leiding aangesloten is als de vaatwasser. Indien mogelijk raden we aan de slang los te koppelen en de opening op te vullen.

Hoe moet u de veiligheidstoevoerslang loskoppelen?

1. Sluit de watertoevoer af.
2. Schroef de veiligheidstoevoerslang van de kraan.

Aansluiting van de afvoerslang

- Steek de afvoerslang in een afvoerbuïs met een diameter van minstens 4 cm of laat deze in de gootsteen lopen en zorg ervoor dat deze niet geplooid of geklemd wordt.
- De hoogte van de afvoerslang mag niet hoger zijn dan 1.000 mm.
- Het vrije uiteinde van de slang mag niet in water ondergedompeld worden om het terugstromen van het water te voorkomen.

WAARSCHUWING: Let er op de afvoerslang stevig vast te zetten op positie **A** of op positie **B**.

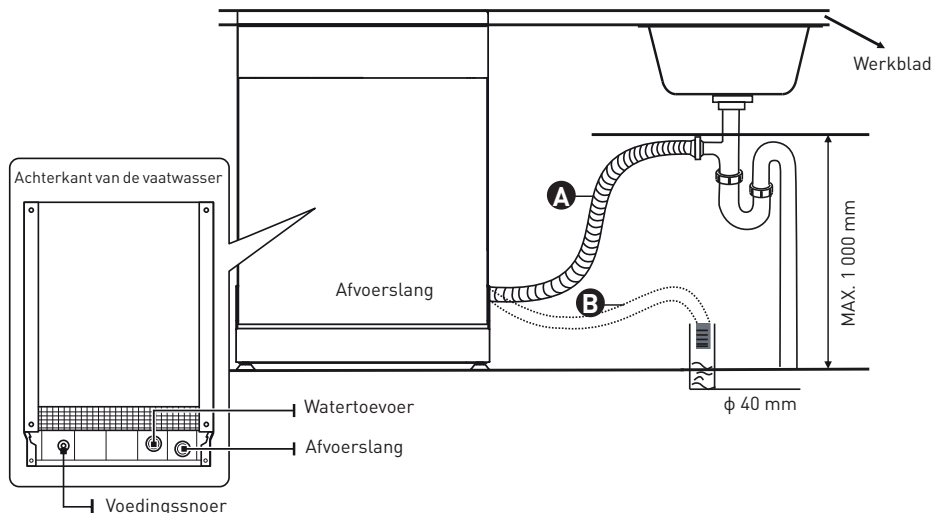

Afvoeren van het overtollige water van de slangen

- Wanneer de gootsteen zich op een hoogte van meer dan 1.000 mm boven de vloer bevindt, kan het overtollige water niet rechtstreeks in de gootsteen afgevoerd worden.
- Het is noodzakelijk het water af te voeren in een geschikte bak of geschikt recipiënt, dat aan de buitenkant van het toestel en lager dan de gootsteen is geplaatst.

Waterafvoer

- Sluit de afvoerslang aan. Let erop deze goed vast te zetten om waterlekken te voorkomen.
- Controleer of de afvoerslang niet geklemd of gedraaid is.

Slangverlenging

- Wanneer u een slangverlenging nodig heeft, vergewist u zich ervan een vergelijkbare afvoerslang te voorzien.
- Deze mag niet langer zijn dan 4 meter, zo niet zal uw vaatwasser minder goed afwassen.

Aansluiting van de sifon

- De aansluiting van het afvalwater dient zich op een hoogte lager dan 100 cm (maximum) van de onderkant van de kuip te bevinden.
- De waterafvoerslang dient vastgezet te worden.

Plaatsing van het toestel

- Plaats de vaatwasser op de gewenste plaats. De achterkant van het toestel dient tegen de

muur achter zich te rusten en de zijkanen tegen de meubels of omliggende muren.

- Deze vaatwasser is uitgerust met een waterafvoer- en toevoerslang die links of rechts geplaatst kan worden om de installatie te vereenvoudigen.

Het toestel waterpas plaatsen

Zodra het toestel op de vereiste plek geplaatst is, kan de hoogte van de vaatwasser aangepast worden door aan de verstelpoten te draaien. Het toestel mag in geen geval meer dan 2° gekanteld worden.

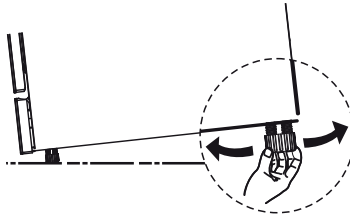

OPMERKING : Dit hoofdstuk heeft enkel betrekking op vrijstaande vaatwassers.

Vrijstaande installatie

Installatie tussen bestaande meubels

- De hoogte van deze vaatwasser werd ontworpen om het mogelijk te maken het toestel tussen bestaande meubels op dezelfde hoogte te plaatsen in moderne keukens.
- De poten kunnen afgesteld worden op de juiste hoogte.
- De gelamineerde bovenkant van het toestel vraagt geen bijzonder onderhoud, aangezien deze bestand is tegen warmte, krassen en vlekken.

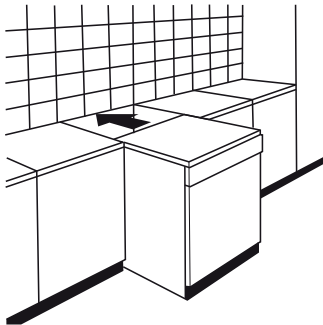

Onder een bestaand werkblad

(bij installatie onder een werkblad)

- In het merendeel van de moderne keukens is er één enkel werkblad waaronder de meubels en huishoudtoestellen geplaatst worden.
- Verwijder in dat geval het werkblad van de vaatwasser door de schroeven los te draaien die onder de rand achteraan van het bovenste deel zitten (A).

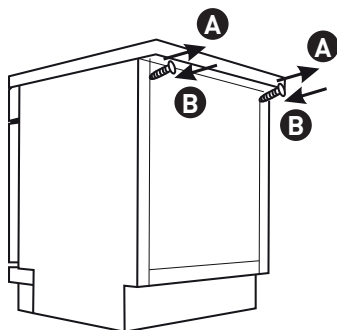

WAARSCHUWING: Nadat u het werkblad verwijderd hebt, dient u de schroeven terug te plaatsen onder de rand van het bovenste gedeelte (B).

Inladen van de manden

Inladen van de manden :

Bovenste mand:

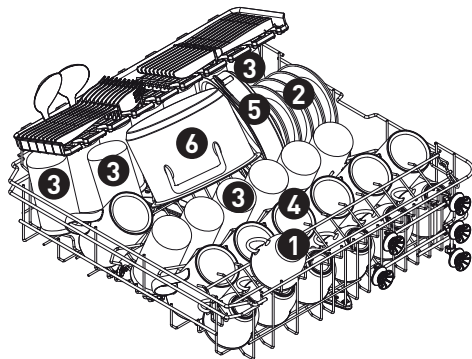

Nummer

Categorie

1

Kopjes

2

Schoteltjes

3

Glazen

4

Mokken

5

Ovenbestendige pannen

6

Kleine pannen

Onderste mand:

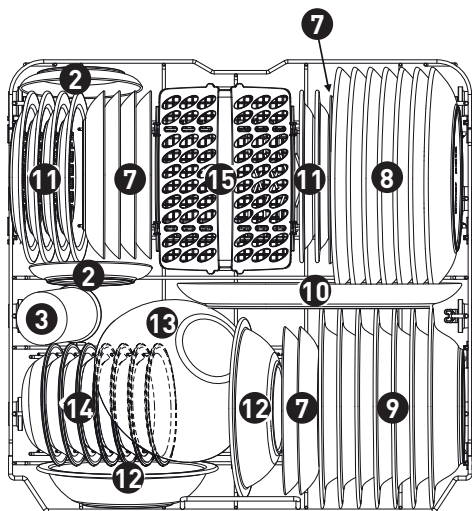

Nummer

Categorie

7

Dessertborden

8

Grote borden

9

Diepe borden

10

Ovale schotel

11

Dessertborden in melamine

12

Kommen in melamine

13

Glazen kommen

14

Dessertcoupes

15

Bestekmand

Bestekcompartiment:

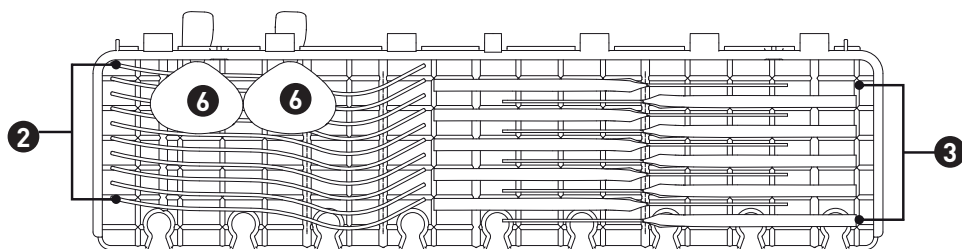

OPMERKING : Plaats lichte couverts op het rekje. Deze mogen in totaal niet zwaarder zijn dan 1,5 kg.

Bestekmand:

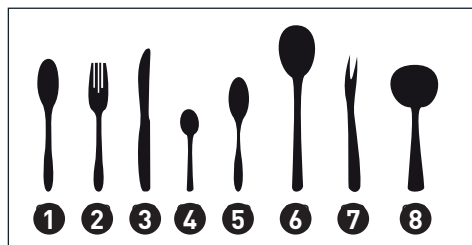
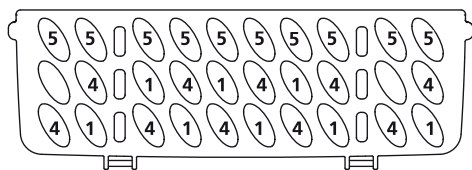
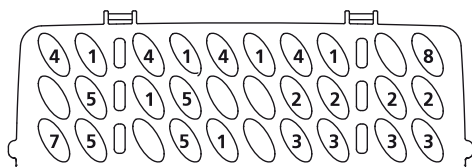

Nummer

Categorie

1

Soeplepels

2

Vorken

3

Messen

4

Theelepels

5

Dessertlepels

6

Opscheplepels

7

Opschepvorken

8

Pollepels

Informatie met betrekking tot de vergelijkbaarheidstest in overeenstemming met de norm

Capaciteit: 14 bestekken

Positie van de bovenste mand: lage positie

Programma: ECO

Afstelling van het spoelmiddel: 6

Afstelling van de waterontharder: H3

Snelgids

Gelieve de bijbehorende hoofdstukken in de gebruikershandleiding te lezen voor meer gedetailleerde gebruiksinstructies.

1. Installatie van de vaatwasser.
(Raadpleeg het hoofdstuk "INSTRUCTIES VOOR INSTALLATIE".)

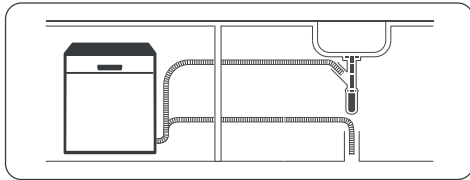

2. Verwijderen van de grootste resten op het bestek.



3. Inladen van de manden.

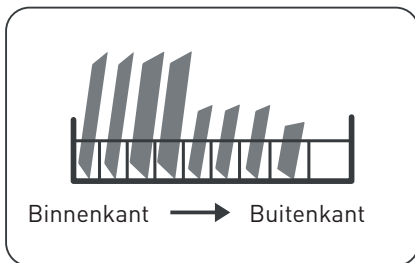

4. Vullen van de verdeler.

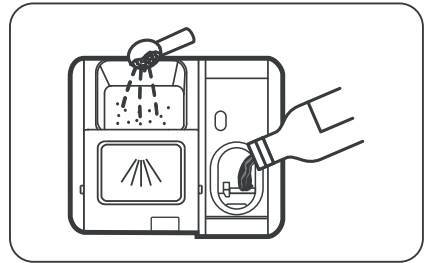

5. Selecteren van een programma en opstarten van de vaatwasser.





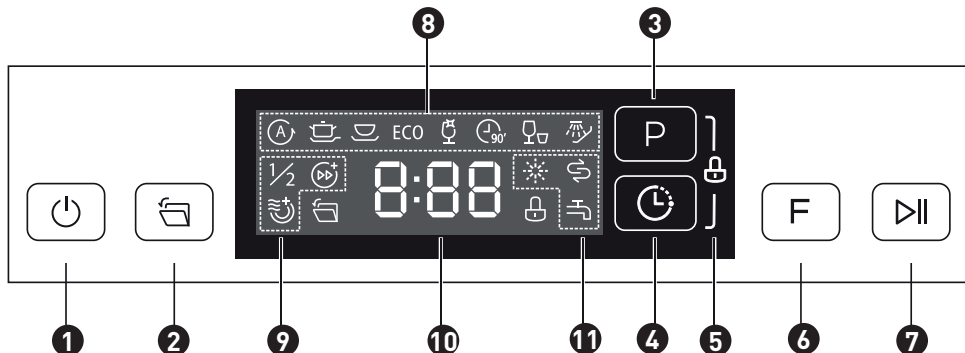

Gebruik van uw vaatwasser

Bedieningspaneel



Werking (toetsen)

- | | | | |
|----------|-----------------------------|---|---|
| 1 | Aan/uit-toets |  | Druk op deze toets om de vaatwasser in te schakelen; het scherm licht op. |
| 2 | Automatische opening |  | Wanneer deze functie geactiveerd is, gaat de deur van de vaatwasser automatisch open aan het einde van het programma, wat tot betere droogresultaten leidt. Deze functie wordt standaard geactiveerd. |
| 3 | Programma's |  | Druk op deze toets om het aangepaste wasprogramma te selecteren; het overeenkomstige controlelampje zal oplichten. |
| 4 | Uitgestelde start |  | Druk op deze toets om het aantal uren uitstel voor de wasbeurt in te stellen. U kunt het starten van de wasbeurt tot 24 uur uitstellen. Elke druk op deze toets stelt het opstarten van de wasbeurt met één uur uit. |
| 5 | Kinderveiligheid |  | Met deze optie kunt u de toetsen op het bedieningspaneel vergrendelen, met uitzondering van de aan/uit-toets, zodat kinderen de vaatwasser niet per ongeluk kunnen starten door op de toetsen van het paneel te drukken.
Om de toetsen van het bedieningspaneel te vergrendelen of te ontgrendelen, houdt u de toetsen "Programma's" en "Uitgestelde start" gedurende 3 seconden gelijktijdig ingedrukt. Wanneer u deze toets indrukt, gaat het bijhorende controlelampje branden. |

6 Functies

Druk op deze toets om een functie te selecteren en het bijbehorende controlelampje zal gaan branden.

7 Start/Pauze

Druk op deze toets om het geselecteerde wasprogramma op te starten of het lopende programma te onderbreken.

Weergave**8 Programma-indicatoren**

ECO

ECO

Dit is een standaardprogramma dat geschikt is voor normaal vuile vaat, zoals potten, borden, glazen en licht vuile pannen.

**Automatisch**

Voor lichte, normale of erg vuile vaat met of zonder opgedroogde etensresten.

**Intensief**

Erg vuile vaat, waaronder potten en pannen met opgedroogde etensresten.

**Universeel**

Voor normaal vuile voorwerpen, zoals borden, glazen en licht vuil kookgerei.

**Glazen**

Voor glazen en vaatwerk dat lichtjes vuil is.

**90 min.**

Voor normaal vuile vaat die een snelle afwasbeurt nodig heeft.

**Snel**

Een kortere cyclus voor een lichtjes vuile vaat die niet gedroogd hoeft te worden.

**Weken**

Om vaat af te spoelen die u later op de dag zal afwassen.

9 Controlelampjes van de functies



Halve lading

Wanneer u slechts 6 bestekken dient af te wassen, kunt u deze functie kiezen om energie en water te besparen. (Deze functie mag niet worden gebruikt met het automatische, het snelle en het weekprogramma.) Wanneer u deze toets indrukt, gaat het bijbehorende controlelampje branden.



Snelheid Turbo +

Deze functie maakt het mogelijk de duur van de wasbeurt te verkorten. (Deze functie mag niet worden gebruikt met het automatische, het snelle en het weekprogramma.) Wanneer u deze toets indrukt, gaat het bijbehorende controlelampje branden.



Extra drogen

Deze functie maakt het mogelijk de vaat extra te drogen. (Deze functie mag niet worden gebruikt met het automatische, het snelle en het weekprogramma.) Wanneer u deze toets indrukt, gaat het bijbehorende controlelampje branden.

10 Scherm

Geeft de resterende tijd, de wachttijd, de foutcodes enz. weer.



Spoelmiddel

Wanneer het lampje "☀" gaat branden, betekent dit een waarschuwing voor het spoelmiddelniveau en dat het bijhorende compartiment bijgevuld dient te worden.

11 Waarschuwingslampje



Zout

Wanneer het controlelampje "☹" gaat branden, betekent dit dat de vaatwasser zout nodig heeft en bijgevuld dient te worden.



Waterkraan

Wanneer het lampje "☹" brandt, betekent dit dat de waterkraan gesloten is.

Waterontharder

- De waterontharder dient handmatig afgesteld te worden met behulp van de waterhardheidsindicator.

- De waterontharder is ontworpen om mineralen en zouten uit het water te halen, want deze zouden een schadelijk of ongewenst effect hebben op de werking van het toestel. Hoe meer mineralen er in uw water zitten, hoe meer kalk het bevat.

- De waterontharder dient afgesteld te worden in functie van de hardheid van het water in uw streek. Uw lokale waterdistributiemaatschappij kan u inlichtingen geven over de hardheid van het water in uw streek.

Afstellen van het zoutverbruik

- Deze vaatwasser is ontworpen om de verbruikte hoeveelheid zout op basis van de hardheid van het gebruikte water aan te kunnen passen. Deze functie maakt het mogelijk het zoutverbruik te optimaliseren en aan te passen.

- Gelieve onderstaande stappen de doorlopen voor de regeling van het zoutverbruik:

1. Schakel het toestel in.

2. Binnen de 60 seconden die volgen op de inschakeling van het toestel, drukt u gedurende meer dan 5 seconden op de toets "Programma's" voor toegang tot de afstelmodus voor de waterontharder.

3. Druk op de toets "Programma's" om de goede afstelling te selecteren in functie van uw omgeving. De volgorde voor het weergeven van de instellingen is als volgt:
H1 -> H2 -> H3 -> H4 -> H5 -> H6.

4. Druk op de aan/uit-toets om de afstelfunctie te verlaten.

HARDHEID VAN HET WATER				Afstellen van de waterontharder	Zoutverbruik (gram/cyclus)
Duitse graden °dH	Franse graden °fH	Engelse graden °Clark	Mmol/l		
0 - 5	0 - 9	0 - 6	0 - 0,94	H1	0
6 - 11	10 - 20	7 - 14	1,0 - 2,0	H2	9
12 - 17	21 - 30	15 - 21	2,1 - 3,0	H3	12
18 - 22	31 - 40	22 - 28	3,1 - 4,0	H4	20
23 - 34	41 - 60	29 - 42	4,1 - 6,0	H5	30
35 - 55	61 - 98	43 - 69	6,1 - 9,8	H6	60

1 °dH = 1,25 °Clark = 1,78 °fH = 0,178 mmol/l

Fabrieksinstellingen: H3

Contacteer uw watermaatschappij voor meer informatie over de hardheid van het water.

OPMERKING: Raadpleeg het hoofdstuk "Zout toevoegen aan de waterontharder", indien uw vaatwasser zout nodig heeft.

OPMERKING: Indien uw model geen waterontharder heeft, kunt u dit hoofdstuk overslaan.

- De hardheid van het water verschilt van streek tot streek. Indien er hard water gebruikt wordt in de vaatwasser, dan zullen zich afzettingen vormen op de vaat en het keukengerei. Dit toestel is uitgerust met een bijzondere ontharder die zout gebruikt dat speciaal ontworpen is om kalk en mineralen uit het water te verwijderen.

Voorbereiden en inladen van de vaatwasser

- Koop kookgerei met de vermelding "vaatwasserbestendig".
- Kies een programma met de laagst mogelijke temperatuur voor delicate voorwerpen.
- Om te voorkomen deze te beschadigen haalt u de glazen en het bestek pas na afloop van het programma uit de vaatwasser.

Vaatwasserbestendig bestek/vaat

Zijn niet geschikt:

- Bestek met houten, hoornen, porseleinen of paarlemoeren heft.
- Onderdelen in plastic die niet bestand zijn tegen de warmte.
- Oud bestek met gelijkde onderdelen die niet bestand zijn tegen hoge temperaturen.
- Gelijkd vaatwerk of gelijkde couverts.
- Voorwerpen in tin of koper.
- Kristallen glazen.
- Voorwerpen in staal die kunnen roesten.
- Houten plateaus.
- Voorwerpen uit synthetische vezel.

Beperkt:

- Bepaalde soorten glazen kunnen dof worden na een groot aantal wasbeurten.
- Voorwerpen in aluminium en zilver hebben de neiging te verkleuren tijdens het wassen.
- Geschilderde motieven riskeren te verdwijnen wanneer ze vaak in de machine gewassen worden.

Aanbevelingen voor het inladen van de vaatwasser

- Eventuele grote voedingsresten verwijderen. Laad de aangebrachte voedingsresten op het kookgerei weken.
- Het is niet noodzakelijk de vaat onder stromend water af te spoelen.
- Volg de laadvoorschriften om de prestaties van uw vaatwasser te optimaliseren.

(De eigenschappen en het uitzicht van de manden en de bestekmand kunnen verschillen naargelang de modellen.)

Plaats het keukengerei als volgt in de vaatwasser:

- Voorwerpen zoals tassen, glazen, kookgerei... dienen naar onder gericht te worden.
- Gebogen voorwerpen of voorwerpen met verzwaring dienen schuin geladen te worden zodat het water er af kan lopen.
- Alle kookgerei dient goed geschikt te worden zodat het niet kan kantelen.
- Alle keukengerei wordt zodanig geplaatst dat de sproeiarmen vrij kunnen draaien tijdens het wassen.
- Laad holle voorwerpen, zoals tassen, glazen, kommen enz. met de opening naar onder, zodat het water er niet in kan blijven staan.
- Vaat en bestek mogen niet gestapeld worden en mogen niet over elkaar liggen.
- Om beschadiging te vermijden, plaatst u de glazen niet tegen elkaar.
- Het bovenste compartiment werd ontworpen voor de delicatesse en lichtere vaat zoals glazen, koffietassen en theekopjes.
- Verticaal geplaatste messen met een lang lemmet vormen een potentieel gevaar!
- De lange en/of scherpe couverts, zoals snijmessen, dienen horizontaal geplaatst te worden in de bovenste mand.
- Laad de vaatwasser nooit te vol. Dit is belangrijk om goede resultaten te krijgen en voor een redelijk energieverbruik.

OPMERKING: Erg kleine voorwerpen mogen niet in de vaatwasser gewassen worden, omdat ze makkelijk uit de mand kunnen vallen.

Uitladen van de vaat

Om te voorkomen dat het water van de bovenste mand in de onderste druppelt, raden we u aan eerst de onderste mand leeg te maken en daarna pas de bovenste.

WAARSCHUWING: De vaat zal warm zijn! Om te vermijden deze te beschadigen, dient u ongeveer 15 minuten te wachten na het einde van het programma alvorens de glazen en het bestek uit de vaatwasser te halen.

Inladen van de bovenste mand

- De bovenste mand is ontworpen voor het opbergen van de meest delicate en lichte vaat, zoals glazen, ondertassen, koffie- of theetassen, alsook borden, kleine kommetjes en ondiepe borden (op voorwaarde dat ze niet te vuil zijn).
- Plaats de vaat en het keukengerei zo dat ze niet verplaatst kunnen worden door de waterstraal.



Inladen van de onderste mand

- We raden u aan de grote voorwerpen en de moeilijkst te reinigen zaken in de onderste mand te plaatsen: potten, pannen, deksels, serveerschotels en slakommen zoals aangegeven in onderstaand schema.
- Het is wenselijk de serveerschotels en deksels aan de zijkant van de vaatmanden te plaatsen om te voorkomen dat het draaien van de sproeiarmen verhinderd wordt.
- De aanbevolen maximumdiameter voor borden die voor het detergenscompartiment geplaatst worden, is 19 cm om niet voor de opening te komen.



Inladen van het bestekcompartiment

- Het bestek dient in het bestekcompartiment geplaatst te worden door ze apart en in de juiste richting te leggen.
- Vergewis u ervan dat het kookgerei niet op elkaar gestapeld ligt, omdat dit de prestaties van uw toestel kan hinderen.

WAARSCHUWING: Laat het bestek niet uit de onderkant van de mand komen. Plaats scherpe voorwerpen steeds met de punt naar onder!

OPMERKING: Voor een optimale afwasbeurt laadt u de manden in volgens de standaard inlaadvoorschriften.

Functie van het spoelmiddel en het detergent

- Het spoelmiddel wordt vrijgegeven tijdens de laatste spoelbeurt om te voorkomen dat het water druppels vormt op uw vaat, die mogelijk sporen en vlekken achterlaten.
- Het zal ook het drogen bevorderen door het water over de vaat te laten stromen.
- Deze vaatwasser is ontworpen om gebruikt te worden met een vloeibaar spoelmiddel.

WAARSCHUWING: Gebruik enkel een spoelmiddel van een bekend merk voor uw vaatwasser. Vul het spoelmiddelcompartiment nooit met een andere stof (zoals een reinigingsproduct voor de vaatwasser of een vloeibaar detergent). Dat zou uw toestel beschadigen.

Wanneer moet u het spoelmiddelcompartiment bijvullen?

De frequentie voor het bijvullen van het spoelmiddelcompartiment is afhankelijk van de frequentie van de afwasbeurten van de vaatwasser en van de gebruikte instelling voor het spoelmiddel.

- Het controlelampje voor het spoelmiddel () gaat branden wanneer het spoelmiddel moet worden bijgevoerd.
- Giet het spoelmiddelcompartiment niet te vol.

Functie van het detergens

- De detergentia, met hun chemische bestanddelen, zijn noodzakelijk om vuil te verwijderen, te vermalen en af te voeren uit de vaatwasser.
- Het merendeel van de kwaliteitsdetergentia die verkocht worden, is hiervoor geschikt.

WAARSCHUWING: Correct gebruik van het detergens

- Gebruik enkel detergens dat specifiek voorzien is om gebruikt te worden in de vaatwasser. Bewaar ze op een koele en droge plaats.
- Plaats het detergens in poedervorm pas in het compartiment wanneer u klaar bent om de vaatwasser te starten.

De detergens voor de vaatwasser is corrosief! Houd het detergens voor de vaatwasser buiten het bereik van kinderen.

Vullen van het spoelmiddelcompartiment

1. Verwijder de afdekkap van het spoelmiddelcompartiment door het deksel op te heffen.

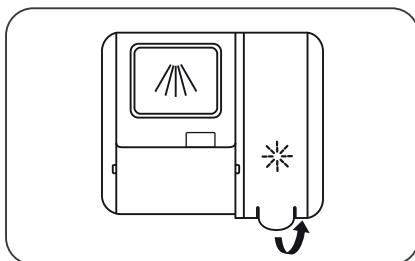

2. Giet het spoelmiddel in het compartiment en let er hierbij op het niet te veel te vullen.

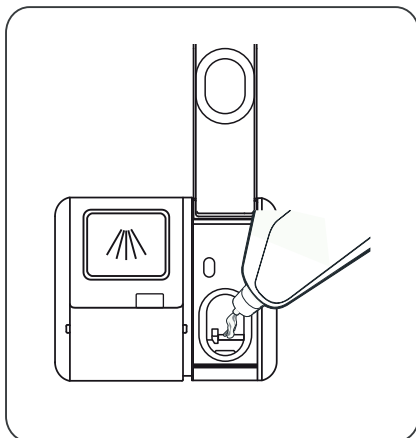

3. Sluit vervolgens het compartiment door het deksel naar beneden te duwen.

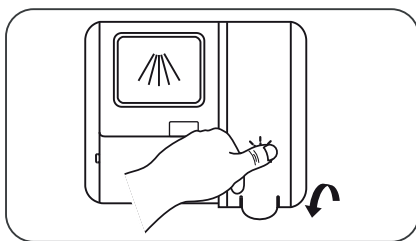

Afstellen van het spoelmiddelcompartiment

- Om een optimale droogprestatie te verkrijgen met zo weinig mogelijk spoelmiddel, kan de vaatwasser worden ingesteld om het verbruik te regelen volgens de gebruiker.

- Gelieve de onderstaande stappen te volgen.

1. Nadat u de deur van het toestel hebt gesloten, zet u het toestel aan.

2. In de 60 seconden die volgen op het onder spanning brengen van het toestel drukt u gedurende meer dan 5 seconden op de toets "Programma's", vervolgens drukt u op de toets "Uitgestelde start" om toegang te krijgen tot de instelling van het spoelmiddel; het controlelampje van het spoelmiddel knippert met een frequentie van 1 Hz.

3. Druk op de toets "Programma's" om de goede instelling te selecteren, naargelang uw gewoonten.

De volgorde voor het weergeven van de instellingen is als volgt: D1 -> D2 -> D3 -> D4 -> D5 -> D1.

Hoe hoger het cijfer, hoe meer spoelmiddel de vaatwasser zal gebruiken.

4. Wacht 5 seconden of druk op de aan/uit-toets om de instelling te bevestigen en de instelmodus te verlaten.

Vullen van het detergenscompartiment

1. Kies de openingswijze die van toepassing is op uw product.

- 1 Open het luikje door de vergrendeling te verschuiven.
- 2 Open het luikje door op de vergrendeling te drukken.

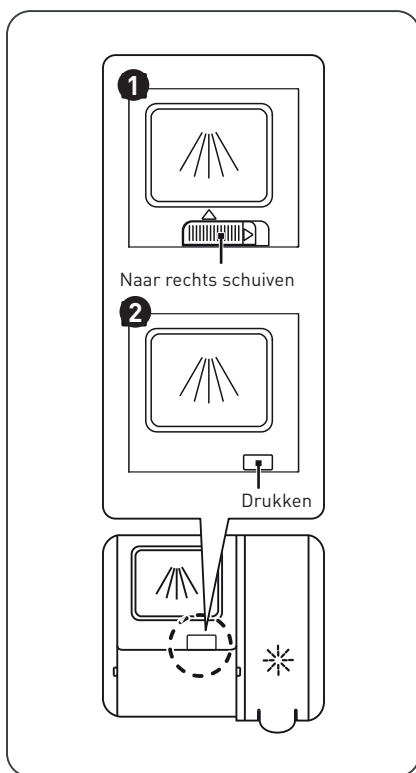

2. Voeg het detergens toe aan de grote holte **A** voor de hoofdwasje. Voor een optimale afwasbeurt, vooral wanneer de vaat erg vuil is, giet u een klein beetje detergens op de deur. Deze extra dosis detergens zal tijdens de voorwascyclus worden gebruikt.

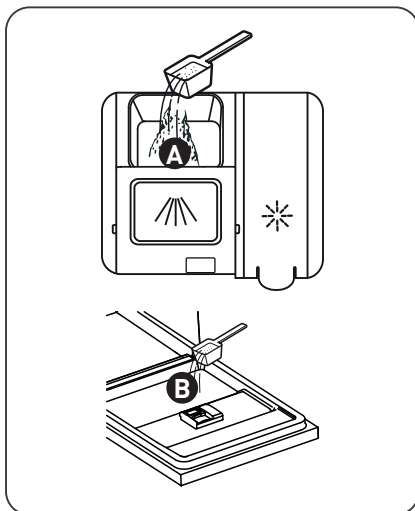

3. Sluit het dekseltje door dit naar voor te schuiven terwijl u het naar beneden duwt.

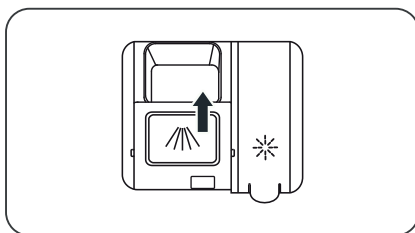

OPMERKING :

- Merk op dat de instellingen kunnen variëren volgens de vuilheidsgraad van de vaat.
- Gelieve ook rekening te houden met de opmerkingen van de fabrikant op de verpakking van het detergens.



Programmeren van de vaatwasser





Overzicht van de wascycli

• Onderstaande tabel geeft de programma's weer die het best geschikt zijn naargelang de hoeveelheid etensresten die in de vaatwasser achterblijven en de vereiste hoeveelheid detergens.

• De tabel geeft eveneens verschillende informatie over de programma's.

(●) betekent: dat u het spoelmiddelcompartiment moet vullen.

Programma's	Beschrijving van de cyclus	Voorwas/ hoofddetergens	Werkingsduur (min.)	Energie (Kwh)	Water (l)	Spoelmiddel
 Automatisch	Voorwas (45 °C) Wassen (45-55 °C) Spoelen (60 °C) Drogen	<u>22 g</u> (1 of 2 tabletten)	80 - 150	0,896 - 1,784	11,3 - 15,1	●
 Intensief	Voorwas (50 °C) Wassen (65 °C) Spoelen Spoelen (60 °C) Drogen	<u>4/18 g</u> (1 of 2 tabletten)	205	1,245	18,8	●
 Universeel	Voorwas (45 °C) Wassen (55 °C) Spoelen Spoelen (55 °C) Drogen	<u>4/18 g</u> (1 of 2 tabletten)	175	1,154	15,1	●
ECO	Wassen (50 °C) Spoelen Spoelen (50 °C) Drogen	<u>4/18 g</u> (1 of 2 tabletten)	198	0,849	10,8	●

Programma's	Beschrijving van de cyclus	Voorwas/ hoofddetergens	Werkingsduur (min.)	Energie (Kwh)	Water (l)	Spoelmiddel
 Glazen	Voorwas, Wassen (50 °C) Spoelen Spoelen (50 °C) Drogen	$\frac{4}{18} \text{ g}$ (1 tablet)	120	1,144	15,3	●
 90 min.	Wassen (60 °C) Spoelen Spoelen (50 °C) Drogen	$\frac{22}{1} \text{ g}$ (1 tablet)	90	1,325	12,2	●
 Snel	Wassen (45 °C) Spoelen (45 °C)	$\frac{12}{1} \text{ g}$ (1 tablet)	30	0,984	11,4	○
 Weken	Voorwas		15		4,1	○

Starten van een wascyclus

1. Trek de bovenste en onderste manden uit, vul ze met vaat en schuif ze opnieuw in. We raden aan eerst de onderste en daarna de bovenste mand te vullen.

2. Voeg het detergent toe.

3. Steek de stekker in het stopcontact. Voor informatie over de stroomvoorziening raadpleegt u de "Productfiche". Controleer of de watertoevoer op maximale druk staat.

4. Sluit de deur van het toestel, druk daarna op de aan/uit-toets om de machine in te schakelen.

5. Kies een programma, het bijbehorende lampje gaat branden. Druk vervolgens op de toets "Start/Pauze" en de vaatwasser zal de cyclus starten.

Veranderen van het huidige programma

- Een actieve cyclus kan enkel gewijzigd worden wanneer hij nog maar korte tijd geleden gestart is. Wanneer de cyclus verder gevorderd is, is het mogelijk dat het detergens reeds vrijgegeven is en dat het toestel het waswater reeds heeft afgevoerd.

- In dat geval moet de vaatwasser opnieuw ingesteld worden en dient het

detergenscompartiment opnieuw te worden opgevuld.

Om de vaatwasser opnieuw in te stellen, volgt u onderstaande instructies:

1. Druk op de toets "Start/Pauze" om de wascyclus te stoppen.
2. Druk op de toets "Programma's" gedurende meer dan 3 seconden om het programma te annuleren.
3. Druk op de toets "Programma's" om het programma van uw keuze te kiezen.
4. Druk op de toets "Start/Pauze"; de vaatwasser zal na 10 seconden in werking worden gesteld.

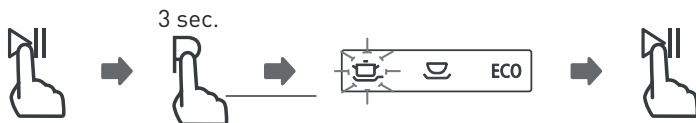

Toevoeging van vergeten vaat

- U kunt vergeten vaat op elk moment toevoegen vóór het openen van het detergenscompartiment.

Volg in dat geval onderstaande instructies:

1. Druk op de toets "Start/Pauze" om de wascyclus te stoppen.
2. Wacht 5 seconden vooraleer de deur te openen.
3. Voeg de vergeten vaat toe.
4. Sluit de deur.
5. Druk op de toets "Start/Pauze"; de vaatwasser zal na 10 seconden in werking worden gesteld.

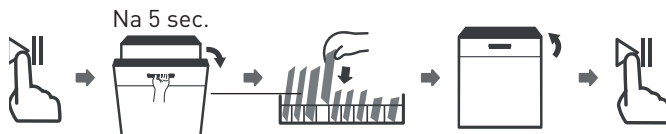

WAARSCHUWING: : Het is gevaarlijk de deur te openen tijdens de wascyclus, aangezien u zich zou kunnen verbranden aan de warme stoom.

Reiniging en onderhoud

Onderhoud van de buitenkant van het toestel

Deur en afdichting van de deur

- Maak de afdichtingen van de deur regelmatig schoon met een vochtige doek om zo etensresten te verwijderen.
- Tijdens het laden van de vaatwasser kunnen resten van eten en drinken op de zijkanten van de deur van de vaatwasser terecht komen.
- Deze zijden zitten aan de buitenkant van de kuip en de sproeiarmen bereiken deze plaatsen niet.
- Alle resten dienen verwijderd te worden vóór het sluiten van de deur.

Bedieningspaneel

- Wanneer het nodig is om het bedieningspaneel schoon te maken, mag dit enkel gebeuren met een zachte vochtige doek.

WAARSCHUWING:

- Voorkom elke doordringing van water in het vergrendeltoestel van de deur en de elektrische onderdelen, gebruik nooit, om het even welke, reinigende spray.
- Gebruik nooit proppen of schuursponzen op de buitenkant van het toestel, deze zouden krassen kunnen achterlaten op de afwerking. Bepaalde soorten keukenpapier kunnen eveneens het oppervlak bekrassen of sporen achterlaten.

Onderhoud van de binnenkant van het toestelFiltersysteem

- Het filtersysteem onderaan de kuip houdt de grote resten vast tijdens de wascyclus. De verzamelde resten kunnen de filters verstoppem. Controleer regelmatig de toestand van de filters en maak ze desgevallend schoon onder stromend water.
- Volg deze stappen om de filters van de kuip schoon te maken.

OPMERKING: De afbeeldingen worden enkel ter info gegeven, de filtersysteemmodellen en de sproeiarmmodellen kunnen variëren.

1. Neem de voorfilter vast en draai deze in tegenwijzerzin om hem te verwijderen. Trek de filter naar boven en haal deze uit het toestel.

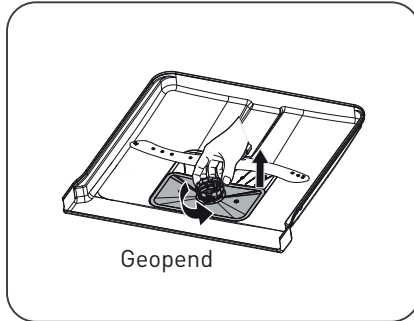

2. Trek de dunne filter naar onder om deze los te maken van de filtergroep. De voorfilter kan losgemaakt worden van de hoofdfilter door zachtjes op de lipjes te duwen bovenaan de filter en door aan de filter te trekken om deze te verwijderen.

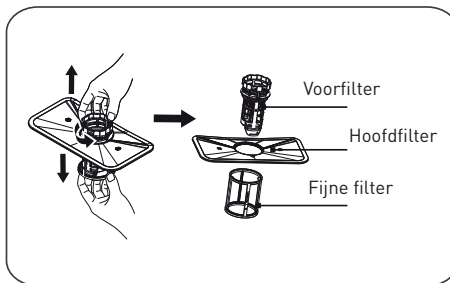

3. De grootste etensresten kunnen worden verwijderd door de filter onder stromend water af te spoelen. Gebruik een zachte schoonmaakborstel voor een grondigere reiniging.

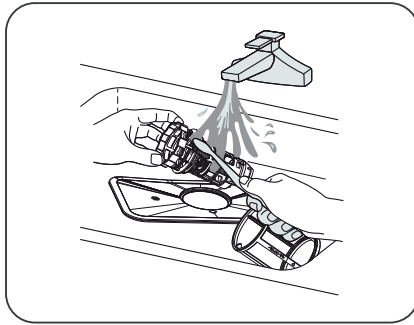

4. Monteer de filters opnieuw in de omgekeerde volgorde, plaats de filtergroep terug en draai deze in tegenwijzerzin tot aan de pijl die overeenkomt met de gesloten positie.

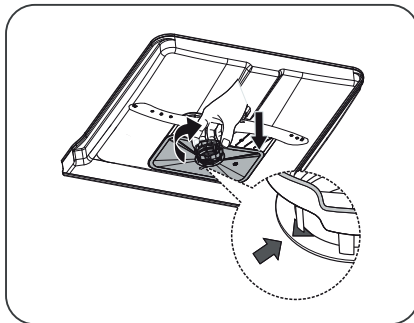

WAARSCHUWING:

- Draai de filters niet te vast. Plaats de filters op de juiste manier en in de juiste volgorde terug, anders kunnen de grove resten in het systeem terechtkomen en blokkeringen veroorzaken.
- Gebruik de vaatwasser nooit zonder eerst de filters terug te plaatsen. Wanneer de filter niet correct geplaatst wordt, kan dit de prestaties van het toestel aantasten en de vaatwasser en het keukengerei beschadigen.

Sproeiarmen

- U dient de sproeiarmen regelmatig te reinigen om te voorkomen dat chemische stoffen uit het kalkwater de stralen en de lagers van de sproeiarmen verstoppen.
 - Volg onderstaande instructies om de sproeiarmen te reinigen:
1. Houd de centrale schroef vast en draai in tegenwijzerzin aan de bovenste sproeiarm om deze te verwijderen.

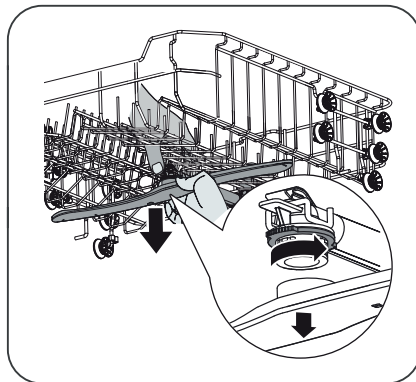

2. Om de onderste sproeiarm te verwijderen, trekt u deze naar boven.

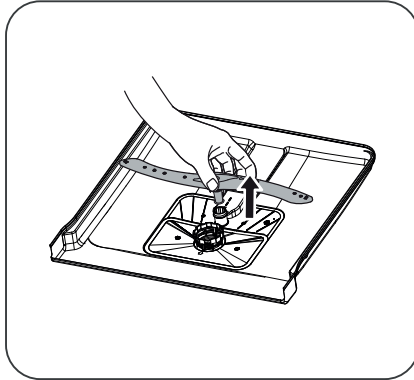

3. Was de sproeiarmen met lauw zeepsop en gebruik een zachte borstel om de jets te reinigen. Nadat u ze correct afgespoeld hebt, brengt u ze opnieuw aan.

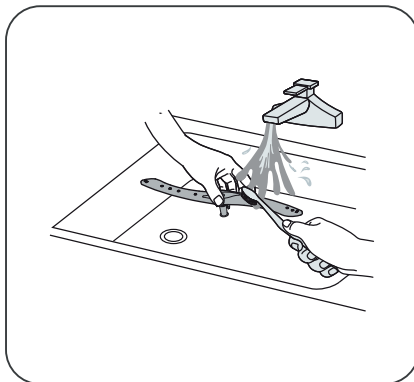

Algemeen onderhoud van de vaatwasser

Bescherming tegen vorst

• In de winter dient u uw vaatwasser te beschermen tegen de vorst. Gelieve na elke wascyclus volgende procedure te volgen:

1. Haal de stekker uit het stopcontact.
2. Sluit de watertoevoer af en haal de watertoevoerslang van de waterkraan.
3. Giet het water uit de toevoerslang en de kraan weg. (gebruik een emmer om het water op te vangen).
4. Sluit de watertoevoerslang opnieuw aan op de kraan.
5. Verwijder de filter onderaan de kuip en gebruik een spons om het water in de decanteringskuip te absorberen.

Na elke afwasbeurt

• Na elke wasbeurt sluit u de watertoevoer van het toestel en laat u de deur op een kier staan om de vorming van vocht en geuren aan de binnenkant te voorkomen.

De stekker uit het stopcontact halen

• Haal vóór elke reinigings- of onderhoudsoperatie steeds de stekker uit het stopcontact.

Reiniging met oplosmiddelen of schuurmiddelen verboden

- Om de buitenkant en de rubberen onderdelen van de vaatwasser te reinigen, gebruikt u noch oplosmiddelen, noch schurende reinigingsmiddelen. Gebruik enkel een doek met lauw zeepsop.
- Om vlekken of vuil te verwijderen van het binnenoppervlak, gebruikt u een vochtige doek met water en een beetje azijn of een schoonmaakproduct dat speciaal ontworpen is voor de vaatwasser.

Wanneer de vaatwasser lange tijd niet gebruikt wordt

- We raden aan een wascyclus leeg te laten draaien en vervolgens de stekker uit het stopcontact te halen, de watertoevoer af te sluiten en de deur van het toestel op een kier te zetten. Dit zal ertoe bijdragen dat de deurafdichtingen langer meegaan en dat de vorming van geuren in het toestel wordt verhinderd.

Verplaatsing van het toestel

- Wanneer u het toestel moet verplaatsen, probeert u het toestel verticaal te houden. Wanneer dit niet kan, mag u het toestel op zijn rug leggen.

Afdichtingen

- Eén van de factoren die bijdragen tot de vorming van geuren in de vaatwasser is de aanwezigheid van voeding die vastzit in de afdichtingen. Een regelmatige reiniging met een vochtige spons maakt het mogelijk om dit te voorkomen.

Tips bij storingen

Alvorens een technicus te bellen

Het raadplegen van de tabellen op de volgende pagina's kan voorkomen dat u een technicus dient in te schakelen.

Problemen	Mogelijke oorzaken	Oplossingen
De vaatwasser start niet	Er is een zekering gesprongen of de stroomonderbreker is ingeschakeld.	<ul style="list-style-type: none"> • Vervang de zekering of schakel de stroomonderbreker opnieuw in. • Haal alle andere toestellen van hetzelfde circuit als de vaatwasser.
	Het toestel staat niet onder spanning.	<ul style="list-style-type: none"> • Controleer of de vaatwasser aan staat en of de deur goed gesloten is. Controleer of het voedingsnoer juist in het wandstopcontact zit.
	De waterdruk is laag.	<ul style="list-style-type: none"> • Controleer of de watertoevoer juist aangesloten is en of de kraan opgedraaid is.
Het water van de vaatwasser loopt niet weg	De deur van de vaatwasser is niet correct gesloten.	<ul style="list-style-type: none"> • Let er goed op de deur te sluiten en de klink te laten ingrijpen.
	De afvoerslang zit verstopt, is gedraaid, geplooid of zit vast.	<ul style="list-style-type: none"> • Controleer de afvoerslang.
	De filter is verstopt.	<ul style="list-style-type: none"> • Controleer de voorfilter.
	De gootsteen van de keuken zit verstopt.	<ul style="list-style-type: none"> • Controleer of de gootsteen van de keuken correct leegloopt. • Wanneer de gootsteen verstopt zit, heeft u eerder een loodgieter dan een vaatwasserhersteller nodig.

Problemen	Mogelijke oorzaken	Oplossingen
Aanwezigheid van schuim in het toestel	Het detergens is niet geschikt.	<ul style="list-style-type: none"> • Gebruik enkel detergens dat speciaal voor de vaatwasser bestemd is om de vorming van schuim te voorkomen. Wanneer dit gebeurt, opent u de vaatwasser en laat u het schuim verdampen. Giet 4 liter koud water in de kuip van de vaatwasser. Sluit de deur van de vaatwasser en kies eender welke cyclus. De vaatwasser zal beginnen met het afvoeren van het water. Zodra het water afgevoerd werd, opent u de deur en controleert u of het schuim verdwenen is. • Herhaal de handeling indien nodig.
De binnenkant van de vaatwasser zit onder de vlekken	Er werd spoelmiddel gemorst.	<ul style="list-style-type: none"> • Veeg steeds het gemorste spoelmiddel onmiddellijk weg. • Controleer of het detergens kleurstoffen bevat.

Problemen	Mogelijke oorzaken	Oplossingen
Witte film op het binnenoppervlak	Mineralen in hard water.	<ul style="list-style-type: none"> • Om de binnenkant van het toestel schoon te maken, gebruikt u een vochtige spons met detergens voor de vaatwasser en draagt u rubberen handschoenen.
	De voorwerpen in kwestie zijn niet corrosiebestendig.	<ul style="list-style-type: none"> • Om het risico op schuimvorming te voorkomen, gebruikt u nooit een ander schoonmaakmiddel dan detergens voor de vaatwasser in het toestel. • Plaats geen voorwerpen in de vaatwasser die niet bestand zijn tegen corrosie.
Roestvlekken op het bestek	U heeft na toevoeging van het regenererend zout niet onmiddellijk een programma gestart. Er zit zout in de wascyclus.	<ul style="list-style-type: none"> • Start steeds een wasprogramma met een leeg toestel wanneer u zout toegevoegd hebt. • Na het toevoegen van regenererend zout kiest u best geen turbofunctie (indien aanwezig op uw toestel).
	Het deksel van de waterontharder werd slecht geplaatst.	<ul style="list-style-type: none"> • Controleer of het deksel van de waterontharder goed vast zit.
De vaatwasser maakt lawaai	Een sproeiarm botst tegen een voorwerp in de mand.	<ul style="list-style-type: none"> • Stop het programma en herschik de voorwerpen die botsen met de sproeiarm.
De vaatwasser maakt een ratelend geluid	De vaat in de vaatwasser beweegt.	<ul style="list-style-type: none"> • Onderbreek het programma en herschik de vaat.
Geluiden van schokken die afkomstig zijn van waterleidingen	Dit kan verband houden met de installatie ter plaatse of met de diameter van de slangen.	<ul style="list-style-type: none"> • Dit heeft geen invloed op de werking van de vaatwasser. • Vraag bij twijfel raad aan een erkend loodgieter.

Problemen	Mogelijke oorzaken	Oplossingen
De vaat is niet schoon	De vaat werd niet juist geschikt.	<ul style="list-style-type: none"> • Raadpleeg het hoofdstuk "Voorbereiding en inladen van de vaat".
	Het programma was niet krachtig genoeg.	<ul style="list-style-type: none"> • Kies een krachtiger programma.
	Er werd onvoldoende hoeveelheid detergens vrijgegeven.	<ul style="list-style-type: none"> • Gebruik meer detergens of een ander detergens.
	Voorwerpen blokkeren het draaien van de sproeiarmen.	<ul style="list-style-type: none"> • Herschik de voorwerpen zodat de sproeiarmen vrij kunnen draaien.
De glazen zijn troebel	De filtergroep is niet schoon of werd niet correct op de bodem van de kuip geplaatst. Dit kan de stralen van de sproeiarmen blokkeren.	<ul style="list-style-type: none"> • Reinig en/of plaats de filtergroep correct. • Reinig de jets van de sproeiarmen.
	Combinatie van een zacht water en een te grote hoeveelheid detergens.	<ul style="list-style-type: none"> • Gebruik minder detergens wanneer uw water zacht is en selecteer één van de kortste cycli om de glazen te wassen.
Er zitten witte vlekken op de vaat en de glazen	In streken waar er veel kalk in het water zit, kunnen witte vlekken op de vaat ontstaan.	<ul style="list-style-type: none"> • Gebruik meer detergens.
Zwarte of grijze vlekken op de vaat	Aluminium elementen hebben tegen het vaatwerk geschuurd.	<ul style="list-style-type: none"> • Gebruik een licht schuurmiddel om de sporen te verwijderen.
Er is detergens achtergebleven in het detergenscompartiment	De vaat blokkeert het detergenscompartiment.	<ul style="list-style-type: none"> • Laad de vaat correct.

Problemen	Mogelijke oorzaken	Oplossingen
	Verkeerd ingeladen.	<ul style="list-style-type: none"> • Laad de vaat zoals aangegeven in deze handleiding.
De vaat droogt niet	De vaat werd te vroeg uit de vaatwasser gehaald.	<ul style="list-style-type: none"> • Laad uw vaatwasser niet vlak na de wascyclus uit. • Zet de deur op een kier zodat de stoom kan ontsnappen. • Wacht tot de temperatuur gedaald is en de vaat niet meer zo warm aanvoelt vooraleer de vaatwasser uit te laden. • Begin bij het uitladen met de onderste mand om te vermijden dat het water vanuit de bovenste mand op de schone vaat loopt.
	Er werd een verkeerd programma gekozen.	<ul style="list-style-type: none"> • Bij een korter programma is de wastemperatuur lager, waardoor de wasprestaties slechter zijn. Kies een programma met een lange wasduur.
	Gebruik van bestek met een bekleding van slechte kwaliteit.	<ul style="list-style-type: none"> • Afvoer van water is moeilijker met deze voorwerpen. • Het bestek of de vaat van dit type zijn niet geschikt voor de vaatwasser.

Foutcodes

Bij storingen geeft de vaatwasser een foutcode weer om u te helpen het probleem te identificeren:

Codes	Betekenis	Mogelijke oorzaken
E1	Langere vultijd	De kranen werden niet geopend, de watertoevoer zit verstopt of de waterdruk is te laag.
E3	De vereiste temperatuur is niet bereikt	Defect van een verwarmingselement.
E4	Overlopen	Een onderdeel van de vaatwasser lekt.
Ed	Communicatieprobleem tussen het circuit van de hoofdprintplaat en dat van de weergave	Open circuit of onderbreking in de communicatiekabel.

WAARSCHUWING: :

- Als de machine overloopt, sluit u de watertoevoer af en raadpleegt u een reparateur.
- Wanneer er zich water op de bodem van de kuip bevindt door een overloop of een kleine lek, dient dit water verwijderd te worden alvorens de vaatwasser opnieuw te starten.

¡Muchas gracias!

Muchas gracias por haber elegido nuestro producto VALBERG. Seleccionados, testados y recomendados por ELECTRO DEPOT, los productos de la marca VALBERG le garantizan una facilidad de uso, un rendimiento eficaz y una calidad impecable.

Con este dispositivo puede estar seguro de que siempre quedará satisfecho al utilizarlo. Bienvenido a ELECTRO DEPOT.

Visite nuestra página web: www.electrodepot.es



A

Descripción del aparato

Descripción del aparato

B

Utilización del aparato

Antes de usar su lavavajillas
Instrucciones de instalación
Carga de las cestas
Guía de utilización rápida
Utilización del lavavajillas
Programación del lavavajillas

C

Información práctica

Limpieza y mantenimiento
Consejos para solucionar problemas
Códigos de error

Descripción del aparato

OBSERVACIÓN : para que su lavavajillas funcione de forma óptima, lea todas las instrucciones de utilización antes de comenzar a utilizar el aparato por primera vez.

- | | | | |
|---|-----------------------------|---|-------------------------|
| 1 | Tubo interior | 4 | Brazo aspersor inferior |
| 2 | Compartimento para sal | 5 | Grupo de filtrado |
| 3 | Compartimento de detergente | 6 | Cesta para cubiertos |
| 7 | Cesta superior | 8 | Cesta inferior |
- A Compartimento para los cubiertos
 - B Brazo aspersor superior
 - C Compartimento para las tazas

OBSERVACIÓN : las ilustraciones se muestran solo a título indicativo, ya que las características pueden variar según los modelos. Por favor, consulte su modelo específico.

Antes de usar su lavavajillas

- Antes de usar su lavavajillas:

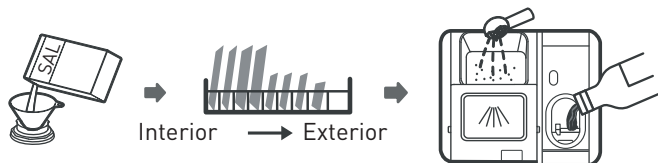

1. Ajuste el descalcificador de agua
2. Llene el descalcificador de agua con sal
3. Cargue la cesta
4. Llene el compartimiento

OBSERVACIÓN : consulte el capítulo «Descalcificador de agua» si necesita ajustar el descalcificador.

Llenado del descalcificador de agua con sal

- Use siempre sal destinada para su uso en lavavajillas.
- El compartimiento de sal está bajo la cesta inferior y se debe rellenar conforme a las siguientes explicaciones:

ADVERTENCIA:

- ¡utilice solo sal especial para lavavajillas!

Cualquier otro tipo de sal que no se haya creado específicamente para ser utilizada en el lavavajillas, en particular la sal de mesa, dañará el descalcificador de agua. En caso de daños provocados por el uso de una sal inadecuada, el fabricante declina toda responsabilidad ante los daños provocados y anula la garantía.

- Antes de rellenar el depósito de sal, espere a tener que iniciar un ciclo de lavado.

Esto evitará que los eventuales granitos de sal o de agua salada que se hayan derramado se queden en el fondo del aparato durante un tiempo y oxiden el aparato.

- Siga los pasos siguientes para añadir sal regeneradora:

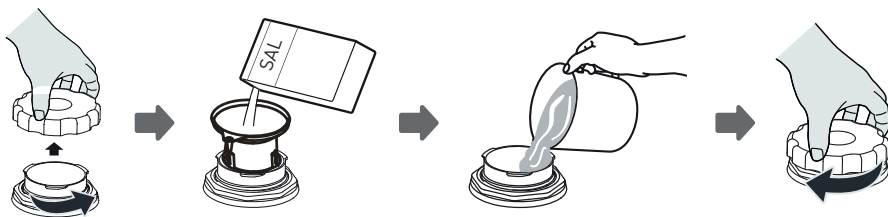

1. Saque la cesta inferior y desenrosque el tapón del compartimiento.
2. Coloque el extremo del embudo (incluido) en el orificio y vierta aproximadamente 1,5 kg de sal regeneradora.
3. Llene de agua el compartimiento de sal hasta el límite máximo. Es normal que se salga un poco de agua del compartimiento.
4. Después de haber llenado el compartimiento, enrosque bien el tapón.
5. El indicador luminoso de la sal se apagará una vez que el compartimiento de sal se haya llenado.
6. Inmediatamente después de haber rellenado el compartimiento de sal, se debe iniciar un programa de lavado. En caso contrario, el sistema de filtrado, la bomba u otros elementos importantes del aparato podrían dañarse por el agua salada. Esto no lo cubriría la garantía.

OBSERVACIÓN :

- El compartimiento de sal solo se debe rellenar cuando se encienda el indicador luminoso (S) en el panel de mando. Según la facilidad con la que se disuelva la sal, puede que el indicador luminoso para sal permanezca encendido, aunque el compartimiento se haya rellenado de sal.

- SPRECAUCIÓN: Riesgo de corrosión y perforación de la cavidad o partes del aparato: si derrama la cavidad durante el llenado, enjuague inmediatamente el área donde se ha depositado la sal o comience un programa de lavado. Esté aún más atento cuando comience un programa con un inicio retrasado.

Consejos de uso de la cestaAjuste de la cesta superior

- La altura de la cesta superior puede ajustarse fácilmente para que la cesta superior o la cesta inferior puedan albergar objetos más grandes.

- Para modificar la altura de la cesta superior, siga estos pasos:

1. Tire de la cesta superior hacia usted.

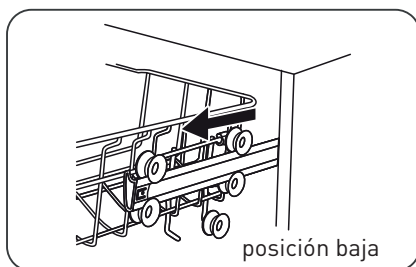

2. Retire la cesta superior.

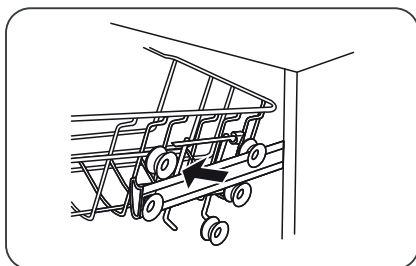

3. Vuelva a colocar la cesta superior sobre las ruedecitas superiores o inferiores.

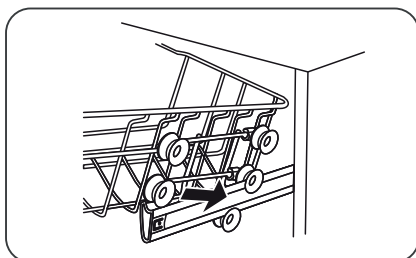

4. Empuje la cesta superior hasta el fondo del aparato.

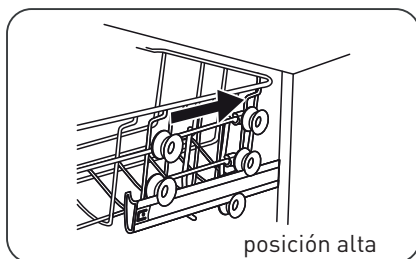

Llenado de los estantes de tazas

• Para conseguir espacio para los objetos de mayor tamaño en la cesta superior, levante el estante de las tazas hacia arriba. También podrá colocar los vasos grandes contra el estante. Puede también quitar el estante si no lo utiliza.



Plegado de las varillas

• Las varillas de la cesta inferior sirven para colocar los platos y bandejas. Se pueden bajar para dejar espacio para los objetos grandes.

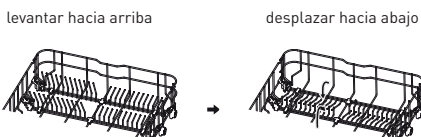

Instrucciones de instalación

ADVERTENCIA: peligro de descarga eléctrica.

Desenchufe la alimentación eléctrica antes de instalar el lavavajillas. El incumplimiento de esta norma podría provocar la muerte o una descarga eléctrica.

Información sobre las conexiones eléctricas

ADVERTENCIA: para su seguridad personal:

- No utilice alargaderas ni adaptadores con este aparato.
- No debe, en ningún caso, cortar o eliminar la conexión a tierra del cable de alimentación.

• **Advertencia: Riesgo de sobrecalentamiento, incendio y descarga eléctrica:**

- Respete las características técnicas del dispositivo en la hoja adjunta a las instrucciones (voltaje, frecuencia, potencia, presiones de agua requeridas, etc.) en relación con su instalación.
- Se debe utilizar un disyuntor derivado de 20 A o un fusible de 16 A en la salida del circuito dedicado al dispositivo.
- Las secciones transversales de los cables de alimentación deben ser de 2.5 mm² y el interruptor diferencial de 30 mA.
- La salida debe estar equipada con una tierra protectora. Si el enchufe no es adecuado o está dañado, reemplácelo y verifique la instalación eléctrica para asegurarse de que cumpla con los requisitos anteriores.

ADVERTENCIA: compruebe que el aparato esté correctamente conectado a una toma de tierra antes de utilizarlo.

Entrada y evacuación de agua

Conexión con el suministro de agua fría

- Conecte el tubo de alimentación de agua fría a una junta roscada de 1,9 cm y asegúrese de que esté bien ajustado.

- Si los tubos de alimentación de agua son nuevos o no se han utilizado durante un largo periodo de tiempo, deje que corra agua en su interior para comprobar que sale clara.
- Esta precaución es necesaria para evitar cualquier riesgo de bloqueo de la entrada de agua que podría dañar el aparato.

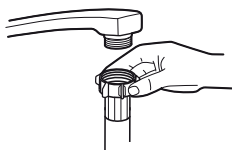

Tubo de alimentación estándar

ADVERTENCIA: un tubo conectado a un grifo de ducha de fregadero puede reventar si se instala en el mismo conducto de agua que el lavavajillas. Si su fregadero lo tiene, se recomienda desconectar el tubo y tapar el agujero.

Cómo desenchufar el tubo de alimentación de seguridad

1. Cierre la entrada de agua.
2. Desenrosque el tubo de alimentación de agua del grifo.

Conexión de los tubos de evacuación

- Introduzca el tubo de desagüe en un tubo de evacuación con un diámetro mínimo de 4 cm o deje que el agua salga en un fregadero, evitando plegar o pellizcar el tubo.
- La altura del tubo de desagüe no debe superar los 1000 mm.
- El extremo libre del tubo no debe sumergirse en agua para evitar el retorno del agua.

ADVERTENCIA: fije firmemente el tubo de evacuación en la posición **A** o en la posición **B**.

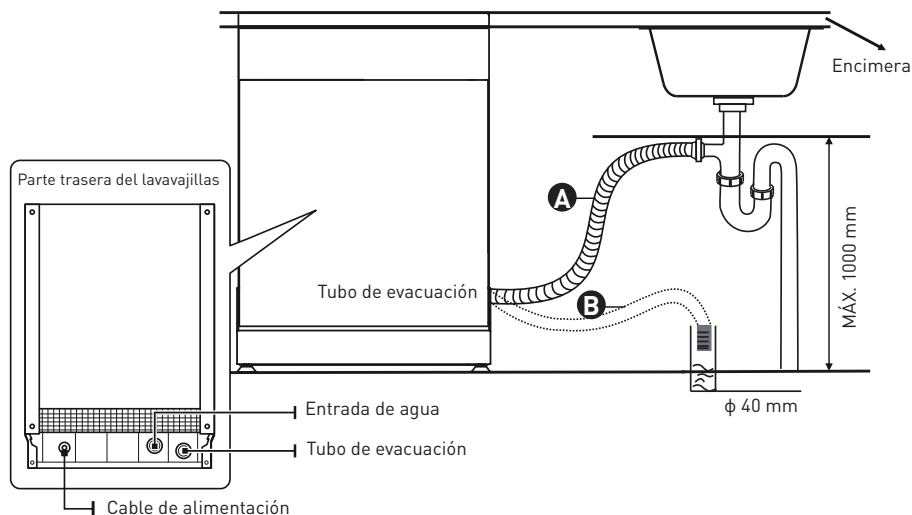

Evacuación del agua sobrante de los tubos

- Si el fregadero está a una distancia del suelo superior a 1000 mm, el excedente de agua de los tubos no podrá evacuarse directamente en el fregadero.
- Será necesario vaciarlo en un barreño o un recipiente adaptado, situado en el exterior del aparato y más bajo que el fregadero.

Salida de agua

- Conecte el tubo de evacuación. Fíjelo correctamente para evitar fugas de agua.
- Asegúrese de que el tubo de evacuación no esté doblado ni plegado.

Alargadera del tubo

- Si necesita una alargadera para el tubo de evacuación, asegúrese de utilizar un tubo de evacuación similar.
- Este no debe medir más de 4 metros, en caso contrario, el rendimiento de su lavavajillas podría verse reducido.

Conexión al sifón

- La conexión de las aguas residuales está a una altura inferior a 100 cm (como máximo) desde la parte inferior de la cuba.
- El tubo de vaciado del agua debe estar bien colocado.

Colocación del aparato

- Coloque el lavavajillas en el lugar deseado. La parte trasera del aparato debe estar colocada sobre la pared situada detrás del mismo y los laterales contra los muebles o paredes adyacentes.
- Este lavavajillas dispone de un tubo de evacuación y de suministro de agua que pueden colocarse en el lado izquierdo o derecho para facilitar la instalación.

Nivelar el aparato

Una vez que el aparato se haya colocado en el lugar deseado, la altura del lavavajillas se puede modificar girando las patas de ajuste. El aparato no debe, en ningún caso, inclinarse más de 2°.

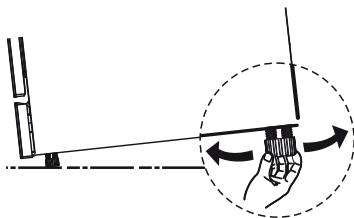

OBSERVACIÓN: este apartado solo es para los lavavajillas independientes.

Instalación independiente**Instalación entre muebles existentes**

- La altura de este lavavajillas se ha diseñado para que el aparato pueda instalarse entre muebles existentes de la misma altura en las cocinas equipadas modernas.
- Las patas pueden ajustarse hasta que alcancen la altura correcta.
- La superficie superior laminada del aparato no necesita ningún mantenimiento especial, ya que resiste al calor, a los arañazos y a las manchas.

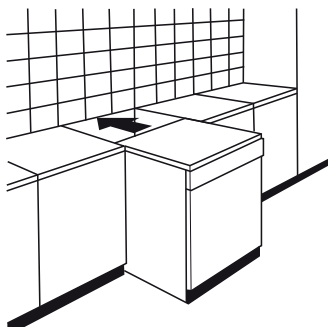

Bajo una encimera existente
(en caso de instalación bajo una encimera)

- En la mayoría de las cocinas equipadas modernas, existe una sola encimera bajo la que se instalan los muebles y los electrodomésticos.
- En ese caso, quite la encimera del lavavajillas desatornillando los tornillos que se encuentran bajo el borde trasero de la parte superior (A).

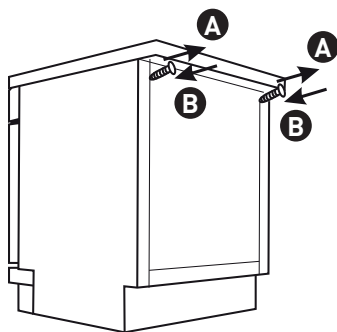

ADVERTENCIA: después de haber quitado la encimera, debe volver a apretar los tornillos bajo el borde trasero de la parte superior (B).

Carga de las cestas

Carga de las cestas :

Cesta superior:

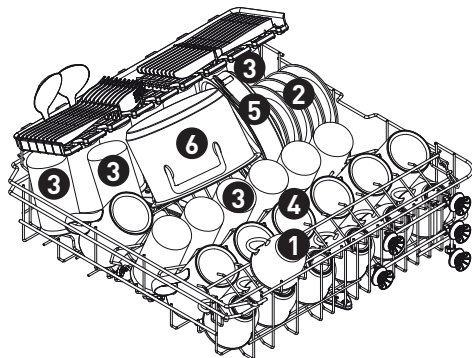

Número	Categoría
1	Tazas
2	Platitos de café
3	Vasos
4	Tazas altas
5	Cacerolas aptas para el horno
6	Cacerolas pequeñas

Cesta inferior:

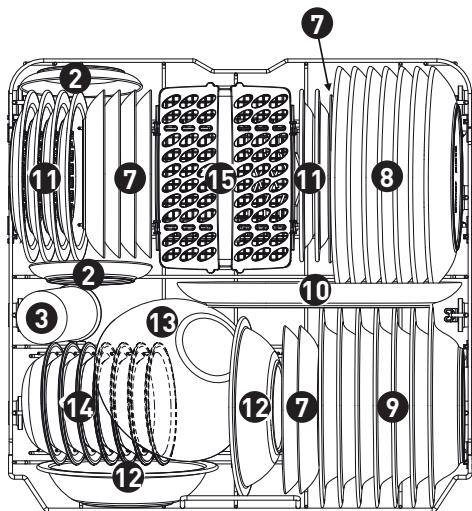

Número	Categoría
7	Platos de postre
8	Platos grandes
9	Platos hondos
10	Bandeja oval
11	Platos de postre de melamina
12	Cuencos de melamina
13	Cuencos de vidrio
14	Cuencos para postres
15	Cesta para cubiertos

Compartimento para los cubiertos:

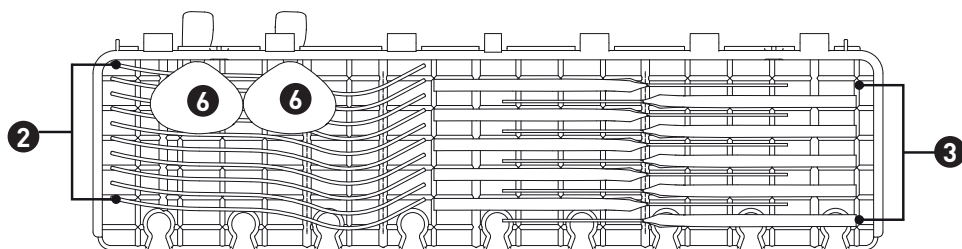

OBSERVACIÓN: coloque los cubiertos ligeros en el estante. No deben pesar más de 1,5 kg en total.

Cesta para cubiertos:

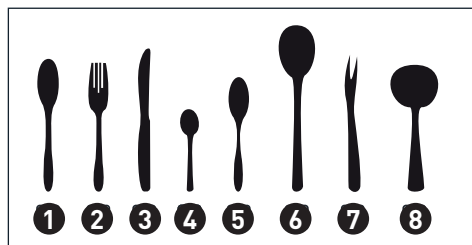
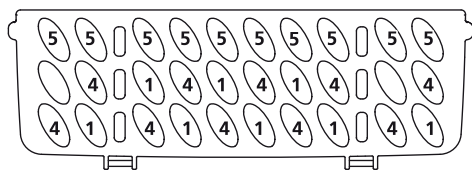
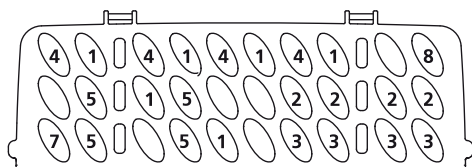

Número

Categoría

1

Cucharas soperas

2

Tenedores

3

Cuchillos

4

Cucharillas de té

5

Cucharas de postre

6

Cucharas para servir

7

Tenedores para servir

8

Cucharones

Información sobre las pruebas de comparabilidad conforme a la norma

Capacidad: 14 cubiertos

Posición de la cesta superior: posición baja

Programa: ECO

Ajuste del abrillantador: 6

Ajuste del descalcificador de agua: H3

Guía de utilización rápida

Lea los apartados correspondientes al manual del usuario para obtener instrucciones de uso más detalladas.

1. Instalación del lavavajillas.
[Consulte el capítulo «INSTRUCCIONES DE INSTALACIÓN»].

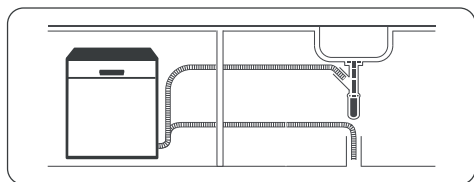

2. Eliminación de los restos más grandes de los cubiertos.



3. Cargue de las cestas.

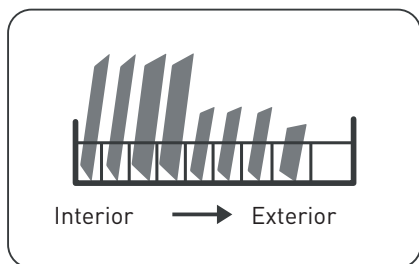

4. Llenado del compartimento distribuidor.

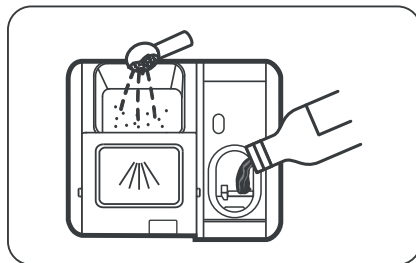

5. Selección de un programa y puesta en funcionamiento del lavavajillas.





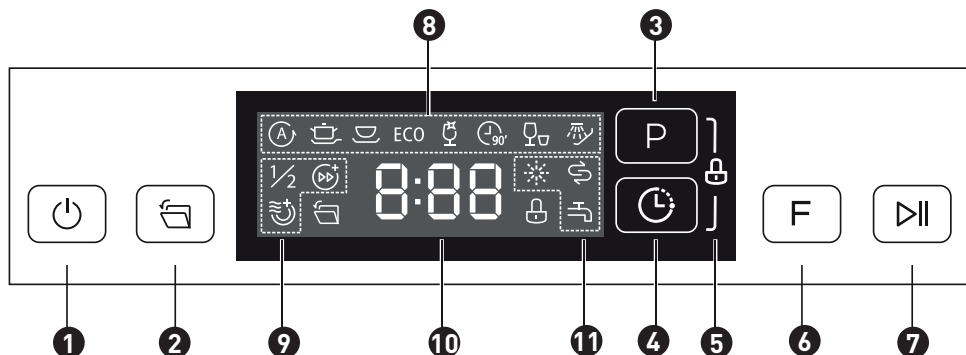

Utilización del lavavajillas

Panel de control



Funcionamiento (botones)

- | | | | |
|----------|-------------------------------|---|---|
| 1 | Botón de alimentación |  | Pulse este botón para poner el lavavajillas en funcionamiento; la pantalla se iluminará. |
| 2 | Apertura automática |  | Cuando esta función está activada, la puerta del lavavajillas se abrirá automáticamente al final del programa, mejorando los resultados del secado. Esta función está activada por defecto. |
| 3 | Programas |  | Pulse este botón para seleccionar el programa de lavado adaptado; se encenderá el testigo luminoso correspondiente. |
| 4 | Inicio diferido |  | Pulse este botón para ajustar el número de horas restantes para que comience el programa de lavado. Puede comenzar el lavado hasta 24 horas después. Cada vez que presiona este botón retrasa el inicio del lavado una hora. |
| 5 | Seguridad de los niños |  | Esta opción le permitirá bloquear los botones del panel de control, excepto el botón de alimentación, para evitar que los niños inicien accidentalmente el lavavajillas pulsando los botones del panel de mando. Para bloquear o desbloquear los botones del panel de mando, mantenga pulsados los botones «Programas» e «Inicio diferido» simultáneamente durante 3 segundos. Cuando pulse este botón, se encenderá el indicador luminoso correspondiente. |

6 Funciones

Pulse este botón para seleccionar una función y el indicador luminoso correspondiente se encenderá.

7 Inicio/Pausa

Pulse este botón para iniciar el programa de lavado seleccionado o interrumpir el programa en curso.

Visualización**8****Indicadores luminosos de los programas****ECO****ECO**

Se trata del programa estándar adaptado a una vajilla con un grado de suciedad normal, como cacerolas, platos, vasos y sartenes ligeramente sucias.

**Auto**

Para vajilla poco o muy sucia o con una suciedad normal, con o sin restos de comida pegados.

**Intensivo**

Vajilla muy sucia, como cacerolas y sartenes con comida pegada.

**Universal**

Para los objetos normalmente sucios, como los platos, vasos y utensilios de cocción ligeramente sucios.

**Vasos**

Para los vasos y la vajilla ligeramente sucia.

**90 min**

Para los utensilios con un grado de suciedad normal que necesitan un lavado rápido.

**Rápido**

Un ciclo más corto para una vajilla ligeramente sucia que no necesita secado.

**Remojo**

Para aclarar la vajilla que piensa lavar más tarde.

9

Indicadores luminosos de las funciones



Media carga

Cuando solo tiene que lavar 6 cubiertos, puede elegir esta función para ahorrar agua y energía. (No se puede utilizar con los programas Auto, Rápido y Remojo). Cuando pulse este botón, se encenderá el indicador luminoso correspondiente.



Velocidad Turbo +

Esta función permite disminuir el tiempo de lavado. (Esta no se puede utilizar con los programas Auto, Rápido y Remojo). Cuando pulse este botón, se encenderá el indicador luminoso correspondiente.



Secado adicional

Esta función permite secar más la vajilla. (No se puede utilizar con los programas Auto, Rápido y Remojo). Cuando pulse este botón, se encenderá el indicador luminoso correspondiente.

10

Pantalla

Muestra el tiempo que queda y el tiempo de espera, los códigos de error, etc.

11

Indicadores de advertencia



Abrillantador

Si el indicador «☀» se enciende, esto significa que el nivel de abrillantador del lavavajillas es bajo y que se debe rellenar el compartimento correspondiente.



Sal

Si el indicador «☹» se enciende, esto significa que el nivel de sal del lavavajillas es bajo y que se debe rellenar el compartimento correspondiente.



Grifo de agua

Si se enciende el indicador luminoso «☹» es porque el grifo de agua está cerrado.

Descalcificador de agua

- El descalcificador de agua se debe ajustar de forma manual con ayuda del indicador de la dureza del agua.

- El descalcificador de agua está diseñado para eliminar los minerales y las sales del agua, ya que estas tendrían un efecto perjudicial o indeseable en el funcionamiento del aparato. Mientras más mineral sea su agua, más cal tendrá.

- El descalcificador debe ajustarse en función de la dureza del agua en su región. Su servicio local de aguas puede informarle de la dureza del agua en su región.

Ajuste del consumo de sal

• Este lavavajillas está diseñado para permitir ajustar la cantidad de sal en función de la dureza del agua utilizada. Esta función permite optimizar y adaptar el nivel de consumo de sal.

• Siga los pasos a continuación para ajustar el consumo de sal:

1. Encienda el aparato.

2. Tras encender el aparato, en los 60 segundos siguientes, pulse el botón «Programas» durante más de 5 segundos para acceder al modo de ajuste del descalcificador de agua.

3. Pulse el botón «Programas» para seleccionar el ajuste correcto, en función de su ambiente local. El orden de visualización de los ajustes es el siguiente:
H1 -> H2 -> H3 -> H4 -> H5 -> H6.

4. Pulse el botón de alimentación para finalizar la función de ajuste.

DUREZA DEL AGUA				Ajuste del descalcificador de agua	Consumo de sal (gramo/ciclo)
Grados alemanes °dH	Grados franceses °fH	Grados ingleses °Clark	Mmol/l		
0 - 5	0 - 9	0 - 6	0 - 0,94	H1	0
6 - 11	10 - 20	7 - 14	1,0 - 2,0	H2	9
12 - 17	21 - 30	15 - 21	2,1 - 3,0	H3	12
18 - 22	31 - 40	22 - 28	3,1 - 4,0	H4	20
23 - 34	41 - 60	29 - 42	4,1 - 6,0	H5	30
35 - 55	61 - 98	43 - 69	6,1 - 9,8	H6	60

1 °dH = 1,25 °Clark = 1,78 °fH = 0,178 mmol/l

Ajuste de fábrica: H3

Contacte con su compañía de agua para obtener información sobre la dureza del agua de su zona.

OBSERVACIÓN: consulte el capítulo «Llenado del descalcificador de agua con sal» si su lavavajillas no tiene suficiente sal.

OBSERVACIÓN : si su modelo no posee descalcificador de agua, puede ignorar este capítulo «Descalcificador de agua».

- La dureza del agua varía de una región a otra. Si se utiliza agua dura en el lavavajillas, se formarán depósitos en la vajilla y los utensilios. El aparato está equipado con un descalcificador especial que utiliza una sal especialmente diseñada para eliminar la cal y los minerales del agua.

Preparación y carga de la vajilla

- Compre utensilios que tengan la indicación «Resistente al lavavajillas».
- Para los objetos delicados, seleccione un programa con la temperatura más baja posible.
- Para evitar dañarlos, no saque los vasos y los cubiertos del lavavajillas justo después de finalizar el programa.

Cubiertos/vajilla para lavar en el lavavajillas

No son aptos para lavavajillas:

- Los cubiertos con mangos de madera, cuerno, porcelana o nácar.
- Los objetos de plástico no resistentes al calor.
- Los cubiertos antiguos o con piezas pegadas que no resisten a las altas temperaturas.
- La vajilla y los cubiertos pegados.
- Los objetos de estaño o de cobre.
- Los vasos de cristal.
- Los objetos de acero susceptibles de oxidarse.
- Las bandejas de madera.
- Los objetos fabricados a partir de fibras sintéticas.

Son aptos de forma limitada:

- Algunos tipos de vasos pueden perder el brillo después de un gran número de lavados.
- Los objetos de aluminio o plata tienden a perder el color con los lavados.
- Los motivos esmaltados pueden borrarse si se lavan de forma frecuente en el lavavajillas.

Recomendaciones para la carga del lavavajillas

- Retire los eventuales restos grandes de comida. Ablande los restos de alimentos quemados presentes en los utensilios de cocción.
- No es necesario aclarar la vajilla con agua corriente.
- Para optimizar los rendimientos de su lavavajillas, siga estos consejos de carga.

(Las características y la apariencia de las cestas y de la cesta de cubiertos pueden variar según los modelos.)

Coloque los objetos en el lavavajillas de la siguiente forma:

- Los objetos como tazas, vasos, utensilios de cocina, etc. deben orientarse hacia abajo.
- Los elementos curvos o con recovecos deben colocarse inclinados para que el agua se pueda escurrir.
- Todos los utensilios deben ordenarse de forma correcta para que no se caigan.
- Todos los utensilios deben colocarse de forma que los brazos aspersores puedan moverse libremente durante el lavado.
- Cargue los objetos huecos, como tazas, vasos, cacerolas, etc. con la apertura hacia abajo para que el agua no pueda quedar acumulada.
- La vajilla y los cubiertos no deben estar encajados entre sí ni colocados unos sobre otros.
- Para que no se estropeen, los vasos no deben tocarse.
- La cesta superior está diseñada para colocar la vajilla más delicada y ligera, como los vasos, las tazas de café o de té.
- ¡Los cuchillos de hoja larga colocados de forma vertical son un riesgo potencial!
- Los cubiertos largos y/o cortantes, como los cuchillos, deben colocarse horizontalmente en la cesta superior.
- No cargue en exceso su lavavajillas. Esto es importante para obtener buenos resultados y para que el consumo de energía sea más razonable.

OBSERVACIÓN: los objetos muy pequeños no deben lavarse en el lavavajillas, ya que podrían caerse fácilmente de la cesta.

Descarga de la vajilla

Para evitar que el agua gotee desde la cesta superior a la cesta inferior, le recomendamos vaciar primero la cesta inferior y, luego, el nivel superior.

ADVERTENCIA: La vajilla estará caliente. Para evitar estropearla, espere aproximadamente 15 minutos una vez que haya acabado el programa antes de sacar los vasos y los cubiertos del lavavajillas.

Carga de la cesta superior

- La cesta superior está diseñada para colocar la vajilla más delicada y ligera, como los vasos, los platitos pequeños, las tazas de café o de té, así como los platos, los pequeños cuencos y los platos poco profundos (a condición de que no estén muy sucios).
- Coloque los platos y utensilios de cocina de modo que los chorros de agua no puedan moverlos.



Carga de la cesta inferior

- Le recomendamos que coloque en la cesta inferior los objetos más grandes y la vajilla más difícil de limpiar: cacerolas, sartenes, tapas, bandejas para servir y ensaladeras, como se indica en el esquema mostrado a continuación.
- Es preferible colocar las bandejas para servir y las tapas en los laterales de las cestas para vajilla para evitar bloquear la rotación del brazo aspersor superior.
- El diámetro máximo recomendado para los platos colocados delante del compartimento de detergente es de 19 cm, para que no impida la apertura.

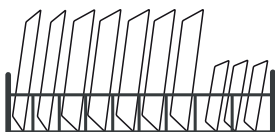

Carga del compartimento de cubiertos

- Los cubiertos se deben colocar en la cesta de cubiertos separándolos y colocándolos en el sentido adecuado.
- Asegúrese de que los utensilios no están encajados entre sí, ya que eso podría perjudicar el rendimiento de su aparato.

ADVERTENCIA: no deje que los cubiertos se salgan por la parte inferior de la cesta. Introduzca siempre los utensilios cortantes con la punta hacia abajo.

OBSERVACIÓN: para obtener un lavado óptimo, cargue las cestas según las recomendaciones de carga estándar.

Función del abrillantador y detergente

- El abrillantador se libera durante el último aclarado para evitar que el agua forme gotas en su vajilla que puedan dejar trazas y manchas.
- Esto mejora el secado al dejar que el agua se escurra de la vajilla.
- Su lavavajillas ha sido diseñado para usar abrillantadores líquidos.

ADVERTENCIA: utilice solo un líquido abrillantador de marca para su lavavajillas. No llene nunca el compartimento de abrillantador con otra sustancia (como un producto de limpieza para lavavajillas o un detergente líquido). Podría estropear su aparato.

¿Cuándo se debe volver a llenar el compartimento del abrillantador?

La frecuencia con la que conviene rellenar el compartimento de abrillantador depende de la frecuencia de lavados del lavavajillas y del ajuste utilizado para el producto abrillantador.

- El indicador luminoso del abrillantador (☼) se enciende cuando debe volver a rellenarse.
- Procure no llenar demasiado el compartimento de producto abrillantador.

Función del detergente

- Los detergentes, con sus componentes químicos, son necesarios para eliminar la suciedad, destruirla y evacuarlas del lavavajillas.

- La mayoría de los detergentes de calidad comercial son idóneos para esto.

ADVERTENCIA: utilización correcta del detergente

- Utilice únicamente detergentes específicamente previstos para su uso en lavavajillas. Conserve el detergente en un lugar fresco y seco.
- Añada el detergente en polvo en el compartimento solo cuando vaya a poner el lavavajillas.

El detergente para lavavajillas es corrosivo. Mantenga el detergente del lavavajillas lejos del alcance de los niños.

Llenado del compartimento de abrillantador

1. Retire la tapa del compartimento de abrillantador levantando la lengüeta.

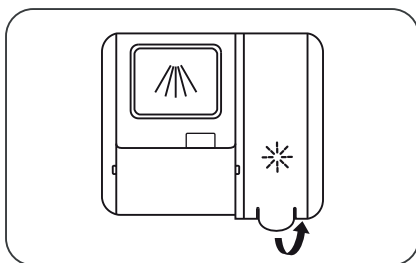

2. Vierta el abrillantador en el compartimento con cuidado de no llenarlo demasiado.

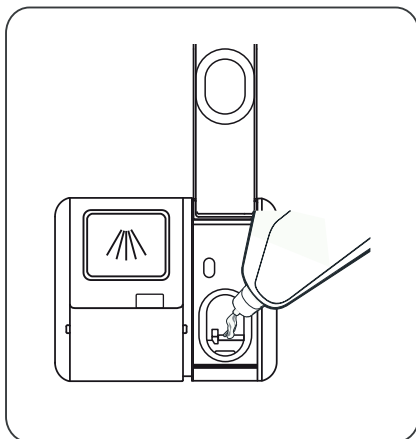

3. A continuación, cierre el compartimento bajando la tapa.

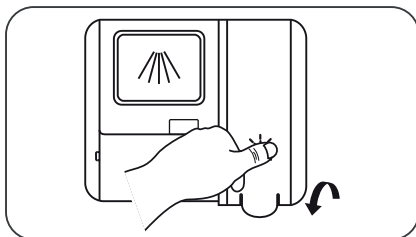

Ajuste del compartimento de abrillantador

• Para obtener un rendimiento de secado óptimo con el menor producto abrillantador posible, el lavavajillas puede ajustar el consumo según el usuario.

• Por favor, siga los siguientes pasos.

1. Después de cerrar la puerta del aparato, enciéndalo.

2. En los 60 segundos después de encender el aparato, pulse el botón «Programas» durante 5 segundos y, luego, pulse el botón «Inicio diferido» para acceder al modo de ajuste; entonces, el indicador luminoso del abrillantador parpadeará con una frecuencia de 1 Hz.

3. Pulse el botón «Programas» para seleccionar el ajuste correcto, en función de sus costumbres.

El orden de visualización de los ajustes es el siguiente: D1 -> D2 -> D3 -> D4 -> D5 -> D1. Mientras más alta sea la cifra, más abrillantador usará el lavavajillas.

4. Espere 5 segundos o pulse el botón de alimentación para validar el ajuste y salir del modo de ajuste.

Llenado del compartimento de detergente

1. Seleccione el método de apertura adaptado a su producto.

1 Abra la tapa deslizando el pestillo de bloqueo.

2 Abra la tapa pulsando el pestillo de bloqueo.

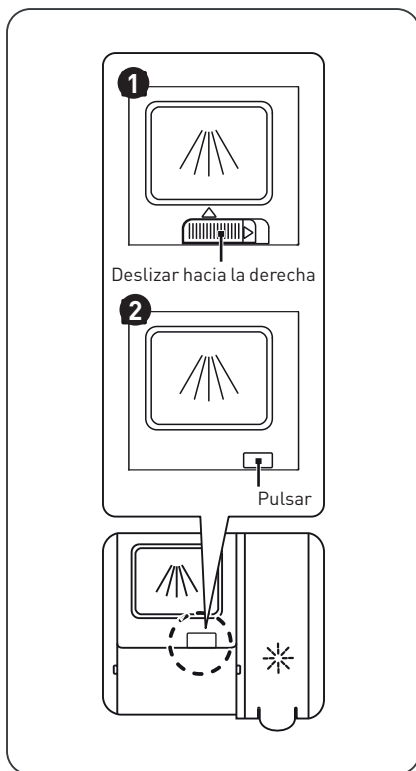

2. Añada detergente en la cavidad más grande **A**, destinada al ciclo de lavado principal. Para un lavado óptimo, especialmente si la vajilla está muy sucia, vierta una pequeña cantidad de detergente en la puerta. Esta dosis de detergente adicional se activará durante la fase de prelavado.

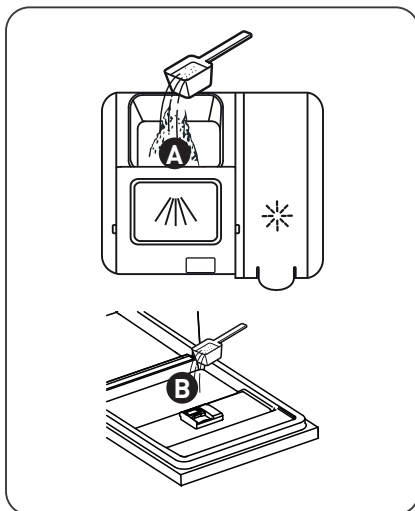

3. Cierre la tapa deslizándola hacia la izquierda y pulsando hacia abajo.

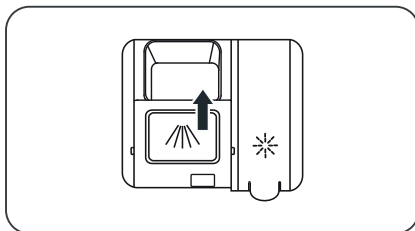

OBSERVACIÓN :

- Tenga en cuenta que los ajustes pueden variar según el grado de suciedad de la vajilla.
- Siga también las recomendaciones del fabricante incluidas en el envase del detergente.



Programación del lavavajillas





Tabla de programas de lavado

• La siguiente tabla indica tanto los programas más adecuados en función de la cantidad de restos de alimentos en la vajilla, como la cantidad de detergente necesario.

• Ofrece también información variada sobre los programas.

(●) significa: que debe rellenar el compartimento de abrillantador.

Programas	Descripción del ciclo	Detergente de prelavado/principal	Duración de funcionamiento (min)	Energía (KWh)	Agua (L)	Abrillantador
 Auto	Prelavado (45 °C) Lavado (45-55 °C) Aclarado (60 °C) Secado	$\frac{22 \text{ g}}{(1 \text{ o } 2 \text{ pastillas})}$	80 - 150	0,896 - 1,784	11,3 - 15,1	●
 Intensivo	Prelavado (50 °C) Lavado (65 °C) Aclarado (60 °C) Aclarado (60 °C) Secado	$\frac{4/18 \text{ g}}{(1 \text{ o } 2 \text{ pastillas})}$	205	1,245	18,8	●
 Universal	Prelavado (45 °C) Lavado (55 °C) Aclarado (55 °C) Secado	$\frac{4/18 \text{ g}}{(1 \text{ o } 2 \text{ pastillas})}$	175	1,154	15,1	●
ECO	Lavado (50 °C) Aclarado (50 °C) Aclarado (50 °C) Secado	$\frac{4/18 \text{ g}}{(1 \text{ o } 2 \text{ pastillas})}$	198	0,849	10,8	●

Programas	Descripción del ciclo	Detergente de prelavado/principal	Duración de funcionamiento (min)	Energía (KWh)	Agua (L)	Abrillantador
 Vasos	Prelavado Lavado (50 °C) Aclarado (50 °C) Secado	$\frac{4}{18}$ g (1 pastilla)	120	1,144	15,3	●
 90 min	Lavado (60 °C) Aclarado (50 °C) Secado	$\frac{22}{}$ g (1 pastilla)	90	1,325	12,2	●
 Rápido	Lavado (45 °C) Aclarado (45 °C)	$\frac{12}{}$ g (1 pastilla)	30	0,984	11,4	○
 Remojo	Prelavado		15		4,1	○

Inicio de un ciclo de lavado

1. Saque las cestas superior e inferior, cargue la vajilla y, luego vuelva a introducir las cestas. Se recomienda cargar primero el compartimento inferior y luego el superior.

2. Vierta el detergente.

3. Enchufe el aparato a una toma de corriente. Para la información relativa a la alimentación eléctrica, consulte la «Ficha del producto». Asegúrese de que el suministro de agua esté abierto a toda presión.

4. Cierre la puerta del aparato y, luego, pulse el botón de alimentación para encender el aparato.

5. Elija un programa y el indicador luminoso correspondiente se encenderá. A continuación, pulse el botón «Inicio/Pausa» y el lavavajillas comenzará el ciclo.

Cambio de programa durante un ciclo

- Un ciclo en curso solo se puede modificar si lleva poco tiempo desde que se inició. Si el ciclo está más avanzado, es posible que ya se haya liberado el detergente y que el aparato haya evacuado el agua de lavado.

- Si es el caso, el lavavajillas deberá volverse a programar y tendrá que volver a llenar de nuevo el compartimento de detergente.

Para volver a programar el lavavajillas, siga las instrucciones siguientes:

1. Pulse el botón «Inicio/Pausa» para detener el programa.
2. Pulse el botón «Programas» durante más de 3 segundos para anular el programa.
3. Pulse la tecla «Programas» para seleccionar el programa que quiere utilizar.
4. Pulse el botón de «Inicio/Pausa»; el lavavajillas se pone en marcha después de 10 segundos.

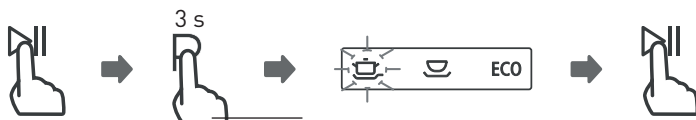

Añadir vajilla olvidada

- Puede añadir vajilla olvidada en cualquier momento antes de abrir el compartimento de detergente.

En este caso, siga las siguientes instrucciones:

1. Pulse el botón «Inicio/Pausa» para detener el programa.
2. Espere 5 segundos antes de abrir la puerta.
3. Coloque la vajilla que faltaba.
4. Cierre la puerta.
5. Pulse el botón de «Inicio/Pausa»; el lavavajillas se pone en marcha después de 10 segundos.



ADVERTENCIA: es peligroso abrir la puerta durante un ciclo, ya que el vapor caliente podría quemarle.

Limpeza y mantenimiento

Mantenimiento del exterior del aparato

Puerta y junta de la puerta

- Limpie regularmente las juntas de la puerta con ayuda de un paño suave y húmedo para eliminar los restos de comida.
- Cuando cargue el lavavajillas, los restos de comida y de bebida se pueden caer por los lados de la puerta del lavavajillas.
- Estas superficies se encuentran en el exterior de la cuba y el agua de los brazos aspersores no llegan hasta ahí.
- Debe quitar todos los restos antes de cerrar la puerta.

Panel de control

- Si necesita limpiarlo, el panel de mando debe limpiarse únicamente con un paño suave y húmedo.

ADVERTENCIA:

- Para evitar que el agua penetre en el dispositivo de bloqueo de la puerta y los componentes eléctricos, no utilice nunca un spray limpiador, sea cual sea.
- No use nunca estropajos o limpiadores abrasivos en las superficies externas del aparato, ya que podrían arañar el acabado. Algunos papeles absorbentes pueden también rayar la superficie o dejar marcas.

Mantenimiento del interior de aparato

Sistema de filtrado

- El sistema de filtrado de la parte inferior de la cuba retiene restos de comida grandes durante el ciclo de lavado. Los restos que recogen los filtros pueden obstruirlos. Compruebe regularmente el estado de los filtros y límpielos si fuese necesario con agua corriente.
- Siga los pasos siguientes para limpiar los filtros de la cuba.

OBSERVACIÓN: las ilustraciones se muestran a título indicativo. Los modelos de sistemas de filtrado y de brazos aspersores pueden variar.

1. Sujete el filtro previo y gírelo en el sentido antihorario para desbloquear el filtro. Tire del filtro hacia arriba y sáquelo del lavavajillas.

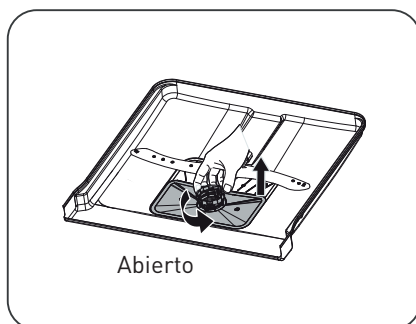

2. Tire del filtro fino hacia abajo para desencajarlo del grupo de filtrado. El filtro previo se puede separar del filtro principal presionando suavemente en las lengüetas de la parte superior del filtro y tirando del filtro para sacarlo.

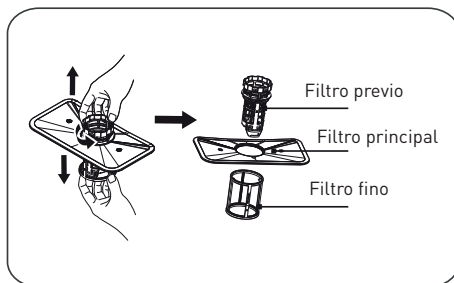

3. Los restos más grandes de comida se pueden quitar enjuagando el filtro con agua corriente. Para una limpieza más profunda, use un cepillo de limpieza suave.

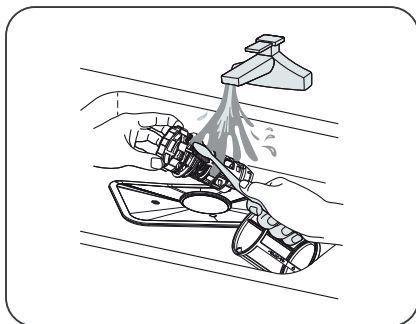

4. Vuelva a colocar los filtros de forma inversa a como lo ha desmontado, sustituya el grupo de filtrado y gírelo en el sentido de las agujas del reloj hasta la flecha correspondiente a la posición cerrada.

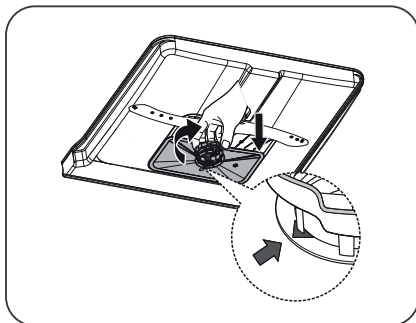
**ADVERTENCIA:**

- No apriete demasiado los filtros. Cambie los filtros correctamente y en orden, si no, podrían entrar grandes residuos en el sistema y provocar un bloqueo.
- No utilice jamás el lavavajillas sin poner los filtros en su lugar. Si los filtros no se colocan correctamente, podría perjudicar el rendimiento del aparato y dañar la vajilla y los utensilios.

Brazos aspersores

- Debe limpiar regularmente los brazos aspersores para evitar que las sustancias químicas contenidas en el agua con cal obstruyan los aspersores y los rodamientos de los brazos aspersores.

- Para limpiar los brazos aspersores, siga las instrucciones siguientes:

1. Para quitar el brazo aspersor superior, sostenga la tuerca central y gire el brazo aspersor en el sentido antihorario para quitarlo.

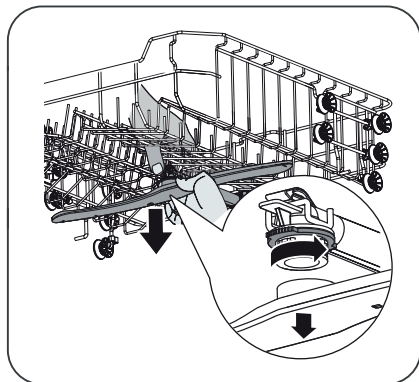

2. Para retirar el brazo aspersor inferior, tire de él hacia arriba.

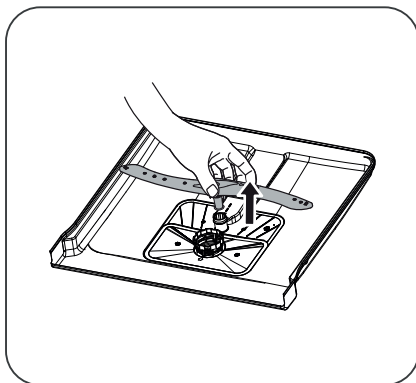

3. Lave el brazo aspersor con agua tibia con jabón y utilice un cepillo suave para limpiar los aspersores. Vuelva a colocarlos en su sitio después de haberlos enjuagado correctamente.

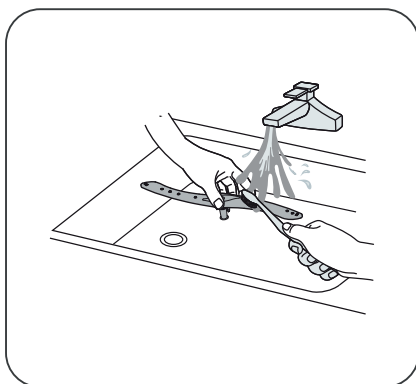

Mantenimiento general del lavavajillas

Protección contra las heladas

- Durante el invierno, debe tomar medidas de protección contra las heladas para su lavavajillas. Después de cada ciclo de lavado, siga el procedimiento indicado a continuación:

1. Corte la alimentación eléctrica del lavavajillas en la fuente de alimentación.
2. Cierre la entrada de agua y desenchufe el tubo de entrada de agua del grifo de agua.
3. Vacíe el agua del tubo de entrada y del grifo. (Utilice una cacerola para recoger el agua).
4. Vuelva a conectar el tubo de entrada de agua al grifo.
5. Retire el filtro del fondo de la cuba y utilice una esponja para absorber el agua de la cuba de decantación.

Después de cada lavado

- Después de cada lavado, cierre la entrada de agua del aparato y deje la puerta entreabierta para evitar la formación de humedad y de olores en el interior.

Desenchufe el aparato de la pared

- Antes de realizar cualquier operación de limpieza o mantenimiento, desenchufe siempre el aparato de la toma de la pared.

Limpieza con disolventes o sustancias abrasivas prohibidas

- Para limpiar el exterior y las piezas de caucho del lavavajillas, no utilice ni disolventes ni productos de limpieza abrasivos. Utilice únicamente un paño con agua tibia y jabón.
- Para quitar las manchas o la suciedad de la superficie interior, utilice un paño húmedo con agua y un poco de vinagre o un producto de limpieza diseñado especialmente para lavavajillas.

En caso de inutilización prolongada

- Le recomendamos realizar un ciclo de lavado en vacío y, luego, desenchufar la toma de la pared, cortar la entrada de agua y dejar la puerta del aparato ligeramente entreabierta. Esto ayudará a que las juntas de la puerta duren más tiempo y evitará que se formen olores en el interior del aparato.

Transporte del aparato

- Si debe desplazar el aparato, intente conservarlo en posición vertical. Si es indispensable, puede tumbarlo hacia atrás.

Juntas

- Uno de los factores que contribuyen a la formación de olores en el lavavajillas es la presencia de restos de comida entre las juntas. Si realiza una limpieza regular con una esponja húmeda evitará que esto ocurra.

Consejos para solucionar problemas

Antes de llamar a un técnico

Las tablas a continuación pueden ayudarle a solucionar los problemas sin necesidad de llamar a un técnico.

Problemas	Causas posibles	Soluciones
El lavavajillas no se pone en marcha	El fusible está fundido o el disyuntor se ha activado.	<ul style="list-style-type: none"> • Sustituya el fusible o active el disyuntor. • Retire todos los aparatos que utilicen el mismo circuito que el lavavajillas.
	El aparato no se enciende.	<ul style="list-style-type: none"> • Compruebe que el lavavajillas está encendido y la puerta está bien cerrada. Compruebe que el cable de alimentación esté bien conectado a la toma de pared.
	La presión de agua es demasiado baja.	<ul style="list-style-type: none"> • Compruebe que la entrada de agua esté conectada correctamente y que el grifo de agua esté abierto.
El agua del lavavajillas no se vacía	La puerta del lavavajillas no está cerrada correctamente.	<ul style="list-style-type: none"> • Cierre la puerta correctamente bloqueando el pestillo.
	El tubo de evacuación está obstruido o atascado.	<ul style="list-style-type: none"> • Examine el tubo de evacuación.
	El filtro está obstruido.	<ul style="list-style-type: none"> • Controle el filtro previo.
	El fregadero de la cocina está obstruido.	<ul style="list-style-type: none"> • Compruebe si el fregadero de la cocina se vacía correctamente. • Si el fregadero está obstruido, necesitará llamar a un fontanero en lugar de a un técnico de lavavajillas.

Problemas	Causas posibles	Soluciones
Presencia de espuma en la cuba	El detergente no es adecuado.	<ul style="list-style-type: none"> • Utilice únicamente un detergente específico para lavavajillas para evitar la formación de espuma. Si se da el caso, abra el lavavajillas y deje que la espuma se evapore. Añada 4 litros de agua fría en la cuba del lavavajillas. Cierre la puerta del lavavajillas y luego seleccione cualquier ciclo. El lavavajillas comenzará vaciando el agua. Abra la puerta una vez que la fase de desagüe haya terminado y compruebe si la espuma ha desaparecido. • Repita la operación si fuese necesario.
El interior de la cuba está manchado	Se ha derramado abrillantador. Se ha podido usar un detergente que contenga un tinte.	<ul style="list-style-type: none"> • Limpie siempre inmediatamente el abrillantador que se haya derramado. • Asegúrese de que su detergente no contenga ningún colorante.
Película blanca en la superficie interior	Minerales presentes en el agua dura.	<ul style="list-style-type: none"> • Para limpiar el interior del aparato, utilice una esponja húmeda con detergente para lavavajillas y guantes de goma. • No utilice nunca otro producto de limpieza que no sea un detergente para lavavajillas y, así, evitará que se forme espuma.

Problemas	Causas posibles	Soluciones
Manchas de óxido en los cubiertos	Esos objetos no resisten la corrosión.	<ul style="list-style-type: none"> • Evite introducir en el lavavajillas objetos que no resistan a la corrosión.
	No ha iniciado un programa justo después de añadir sal regeneradora. Encuentra sal en el ciclo de lavado.	<ul style="list-style-type: none"> • Inicie siempre un programa de lavado en vacío una vez que haya añadido la sal. • No seleccione la función Turbo (si su modelo la incluye), después de haber añadido sal regeneradora.
	La tapa del descalcificador de agua está mal ajustada.	<ul style="list-style-type: none"> • Compruebe que la tapa del descalcificador de agua esté bien cerrada.
Ruidos de golpes del lavavajillas	Un brazo aspersor choca contra un objeto en una cesta.	<ul style="list-style-type: none"> • Detenga el programa y reorganice los objetos que golpean el brazo aspersor.
Ruidos de golpecitos procedentes del lavavajillas	La vajilla se mueve en el interior del lavavajillas.	<ul style="list-style-type: none"> • Interrumpa el programa y reorganice la vajilla.
Ruidos de golpes procedentes del conducto de agua	Esto puede ser debido a la instalación in situ o al diámetro de los tubos.	<ul style="list-style-type: none"> • Esto no influye en las funcionalidades del lavavajillas. • En caso de duda, póngase en contacto con un fontanero cualificado.

Problemas	Causas posibles	Soluciones
La vajilla no está limpia	No se ha colocado correctamente la vajilla.	<ul style="list-style-type: none"> • Consulte el capítulo «Preparación y carga de la vajilla».
	El programa no era lo bastante potente.	<ul style="list-style-type: none"> • Seleccione un programa más intenso.
	Solo ha salido una cantidad insuficiente de detergente.	<ul style="list-style-type: none"> • Utilice más detergente o cámbielo.
	Hay objetos que bloquean el movimiento de los brazos aspersores.	<ul style="list-style-type: none"> • Reorganice los objetos para que los brazos aspersores puedan girar libremente.
	El grupo de filtrado no está limpio o no se ha introducido correctamente en el fondo de la cuba. Esto puede bloquear los chorros de los brazos aspersores.	<ul style="list-style-type: none"> • Limpie o coloque correctamente el grupo de filtrado. • Limpie los chorros de los brazos aspersores.
Los vasos se quedan turbios	Combinación de un agua blanda y demasiada cantidad de detergente.	<ul style="list-style-type: none"> • Utilice menos detergente si el agua de su localidad es blanda y seleccione uno de los ciclos de lavado más corto para los vasos.
Hay manchas blancas en la vajilla y en los vasos	En las zonas en las que el agua tiene mucha cal, pueden aparecer depósitos de cal.	<ul style="list-style-type: none"> • Añada más detergente.
Manchas negras o grises en la vajilla	Hay utensilios de aluminio que se han rozado con la vajilla.	<ul style="list-style-type: none"> • Use un producto de limpieza ligeramente abrasivo para eliminar estas marcas.
Queda detergente en el compartimento de detergente	La vajilla bloquea el compartimento de detergente.	<ul style="list-style-type: none"> • Cargue la vajilla correctamente.

Problemas	Causas posibles	Soluciones
La vajilla no se seca	Carga incorrecta.	<ul style="list-style-type: none"> • Cargue el lavavajillas de la forma indicada en esta guía.
	Se ha sacado la vajilla demasiado pronto.	<ul style="list-style-type: none"> • No vacíe su lavavajillas justo después del ciclo de lavado. • Entreabra la puerta para dejar salir el vapor. • Espere a que baje la temperatura interior y que la vajilla no esté demasiado caliente para no quemarse al sacarla. • Empiece sacando la cesta inferior para evitar que caiga el agua de la cesta superior en la vajilla limpia.
	Se ha seleccionado un programa incorrecto.	<ul style="list-style-type: none"> • Con un programa corto, la temperatura de lavado es más baja, lo que disminuye los rendimientos del lavado. Elija un programa con una duración mayor.
	Utilización de una vajilla con un revestimiento de mala calidad.	<ul style="list-style-type: none"> • Es más difícil evacuar el agua con estos objetos. • Los cubiertos o la vajilla de este tipo no se deben introducir en el lavavajillas.

Códigos de error

En caso de avería, el lavavajillas mostrará códigos de error para ayudarle a identificar el problema:

Códigos	Significado	Causas posibles
E1	Tiempo de llenado más largo	Los grifos no están abiertos, la entrada de agua está obstruida o la presión de agua es demasiado baja.
E3	No se alcanza la temperatura deseada	Fallo de un elemento calefactor.
E4	Desbordamiento	Un elemento del lavavajillas gotea.
Ed	Problema de comunicación entre el circuito impreso principal y el de la pantalla	Circuito abierto o rotura del cable de comunicación.

ADVERTENCIA:

- En caso de desbordamiento de agua, corte la entrada de agua antes de llamar al técnico.
- Si hay agua en el fondo de la cuba debido a un llenado excesivo o una pequeña fuga, esta agua debe eliminarse antes de volver a poner en funcionamiento el aparato.