

**VALBERG**  
by  **ELECTRO DEPOT**

## LAVE-VAISSELLE

MODELE : VAL 14C42 BMSC

**Code Produit:944403**

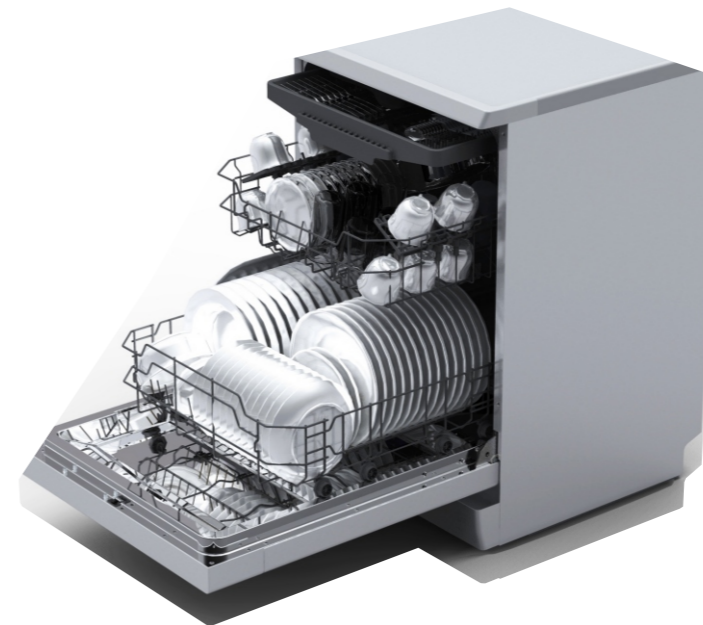

### NOTICE D'UTILISATION

Veillez lire attentivement cette notice d'utilisation avant d'utiliser votre lave-vaisselle.  
Conservez-la pour toute future référence.

Version:201412

## Guide d'utilisation rapide

Pour des consignes d'utilisation plus détaillées, veuillez lire le chapitre correspondant dans le manuel de l'utilisateur.

Allumer l'appareil	Appuyez sur le bouton de Marche/Arrêt pour allumer l'appareil. Ouvrez la porte.
Remplir le bac à liquide-vaisselle	<b>Compartment A :</b> Remplir à chaque cycle. <b>Compartment B :</b> Pour les cycles avec pré-lavage uniquement. (Suivez les consignes d'utilisation du manuel)
Vérifier le niveau de produit de rinçage	Indicateur mécanique C : Indicateur électrique sur le panneau de contrôle (si disponible).
Vérifier le niveau de sel régénérant	(Uniquement sur les modèles avec système adoucisseur d'eau) Indicateur électrique sur le panneau de contrôle (si disponible). S'il n'y a pas de témoin d'avertissement de sel sur le panneau de contrôle (sur certains modèles), il est possible de calculer le moment auquel ajouter le sel dans l'adoucisseur, en comptant le nombre de cycle effectué par la machine.
Remplir les paniers	Enlevez tout morceau de nourriture restant sur la vaisselle et ramollissez les résidus de nourriture brûlée dans les poêles ou casseroles. Chargez ensuite la machine en suivant les consignes figurant dans le manuel.
Choisir un programme	Restez appuyé sur le bouton « Programme » jusqu'à ce que le programme souhaité s'allume. (Consultez le chapitre « Consignes d'Utilisation »)
Mettre en marche l'appareil	Fermez la porte, ouvrez le robinet et appuyez sur le bouton Démarrer/Pause. Le lave-vaisselle se mettra en marche au bout de 10 secondes.
• Changer de programme	<ul style="list-style-type: none"> <li>1. Il est préférable de modifier un cycle en cours seulement s'il a démarré depuis peu de temps car le liquide-vaisselle risque d'avoir déjà été déchargé dans la machine et l'eau d'avoir déjà été évacuée. Si cela est le cas, remplissez à nouveau le bac à liquide-vaisselle.</li> <li>2. Appuyez sur le bouton Démarrer/Pause puis restez appuyé pendant plus de 3 secondes sur le bouton Programme pour annuler le programme en cours.</li> <li>3. Sélectionnez un nouveau programme.</li> <li>4. Remettez la machine en marche.</li> </ul>
• Rajouter de la vaisselle	<ul style="list-style-type: none"> <li>1. Appuyez sur le bouton Démarrer/Pause pour arrêter la machine.</li> <li>2. Ouvrez la porte.</li> <li>3. Rajoutez la vaisselle oubliée.</li> <li>4. Refermez la porte puis appuyez sur le bouton Démarrer/Pause; le lave-vaisselle se remettra en marche au bout de 10 secondes.</li> </ul>
• Si la machine est éteinte/interrompue au cours d'un cycle de lavage	<ul style="list-style-type: none"> <li>• Si la machine est éteinte pendant un cycle de lavage, veuillez sélectionner à nouveau un programme de lavage avant de le remettre en marche puis faites-le fonctionner normalement.</li> </ul>
Eteindre la machine	Lorsqu'un cycle de lavage est terminé, l'alarme de la machine sonnera 8 fois, puis s'arrêtera. Appuyez sur le bouton de Marche/Arrêt pour éteindre la machine.
Fermer le robinet ; vider la machine	Avertissement : attendez environ 15 minutes avant de sortir la vaisselle de la machine afin d'éviter de la toucher alors qu'elle est encore chaude et plus susceptible de se briser. Ainsi, la vaisselle séchera également plus rapidement. Sortez la vaisselle en commençant par le panier du bas.

## Lisez cette notice

Cher consommateur, veuillez lire attentivement cette notice d'utilisation et conservez-la pour future consultation.

Si vous cédez ou vendez cet appareil, la notice devra être remise son nouveau propriétaire.

Cette notice contient des paragraphes sur les instructions de sécurité, les instructions de fonctionnement, les instructions d'installation et le guide de dépannage.

Lisez attentivement cette notice avant d'utiliser le lave-vaisselle pour vous aider à le faire fonctionner et à l'entretenir correctement.

Cet appareil est conçu uniquement pour une utilisation domestique et des utilisations similaires, comme dans :

- Les cuisines de magasins, de bureaux et autres environnements professionnels ;
- Les habitations de fermes ;
- Les chambres d'hôtels, de motels et autres environnements résidentiels ;
- Les chambres d'hôtes et établissements du même type.

<b>Consignes de sécurité</b>	2-6
<b>Mise au rebut</b>	7
<b>Consignes d'utilisation</b>	8
Panneau de contrôle	8
Caractéristiques de l'appareil	8
<b>Avant la première utilisation</b>	9
A. Adoucissant d'eau	9
B. Sel de lavage	10
C. Liquide de rinçage	11-12
D. Détergent	13
<b>Chargement du lave-vaisselle</b>	16
Lavage de certains types de vaisselle / couverts	16
Précautions à prendre avant et après le chargement des compartiments du lave-vaisselle	16
Enlever la vaisselle	16
Chargement du panier supérieur	17
Ajuster le panier supérieur	17
Chargement du panier inférieur	18
Replier les rayons à verres	18
Replier les tiges du panier du bas	18
Panier à couverts	19
Chargement des paniers en respectant la norme En 50242	19
Charger les ustensiles et les plats	20
Chargements des plats et ustensiles	20
Recommandations	21
À la fin du cycle de lavage	21
<b>Démarrage d'un programme de lavage</b>	22
Tableau des cycles de lavage	22
Mise en marche du lave-vaisselle	23
Changement de programme	23
Maintenance et entretien	24-25
Assemblage des filtres	25-26

Nettoyage des bras d'aspersion	26
Entretien du lave-vaisselle	26
Protection contre le gel	27
Nettoyage de la porte	27
<b>Consignes d'installation</b>	28
A. Raccordement électrique	28-29
B. Raccordement de l'eau	29-30
C. Emplacement du lave-vaisselle	30-32
Aguasafe	32
<b>Guide de dépannage</b>	33-34
Avant d'appeler un service après-vente	33-34
Conseils de dépannage	35
<b>Codes des indicateurs lumineux</b>	36
Codes d'erreur	36
Avertissement et into	36
<b>Feuille de données techniques</b>	37

## Consignes de sécurité

### IMPORTANTES CONSIGNES DE SECURITE LIRE TOUTES LES CONSIGNES AVANT UTILISATION

#### MISE EN GARDE !

Lorsque vous utilisez votre lave-vaisselle, veuillez suivre les précautions de base ci-dessous y compris les précautions suivantes :

#### **ATTENTION ! L'HYDROGENE EST UN GAZ EXPLOSIF**

Dans certaines conditions, de l'hydrogène peut se former dans un système d'eau chaude qui n'a pas été utilisé pendant deux semaines ou plus. L'HYDROGENE EST UN GAZ EXPLOSIF.

Si le système d'eau chaude n'a pas été utilisé pendant une certaine durée, ouvrez tous les robinets d'eau chaude avant d'utiliser votre lave-vaisselle et laissez l'eau s'écouler pendant plusieurs minutes. Cela va permettre de libérer l'hydrogène accumulé. Comme le gaz est inflammable, ne fumez pas ou n'utilisez pas de flamme ouverte pendant cette opération.

## INSTRUCTIONS DE MISE A LA TERRE

Cet appareil doit être mis à la terre. En cas de dysfonctionnement ou de coupure, la mise à la terre permet de réduire le risque de choc électrique en fournissant un accès au courant électrique de plus faible résistance. Cet appareil est équipé d'un cordon pourvu d'un conducteur de mise à la terre et d'une prise de mise à la terre. La prise doit être branchée dans une prise murale appropriée installée et mise à la terre en accord avec tous les codes et règlements locaux en vigueur.

### ATTENTION ! USAGE APPROPRIE

- Ne pas s'asseoir ou se tenir debout sur la porte ou sur le casier supprimer/erase du lave-vaisselle.
- Ne pas toucher les éléments chauffants pendant ou immédiatement après l'utilisation.
- Ne pas laver de vaisselle en plastique sauf si elle porte la marquage 'résistant au lave-vaisselle'. Pour la vaisselle qui ne porte pas cette marque, vérifier les recommandations du fabricant.
- N'utilisez que des détergents et des additifs de rinçage destinés à un lave-vaisselle automatique.  
Ne jamais utiliser de savon, de lessive ou de détergent à mains dans le lave-vaisselle.  
Conserver ces produits hors de portée des enfants.
- Eloignez les enfants des détergents et des produits de rinçage, éloignez les enfants  
Lorsque la porte du lave-vaisselle est ouverte, il pourrait rester du détergent à l'intérieur du lave-vaisselle.
- La porte ne doit pas être laissée en position ouverte pour éviter tout risque supprimer d'accident.

- Pendant l'installation, le cordon d'alimentation ne doit pas être plié ou aplati de manière excessive ou dangereuse.
- Ne pas apporter de modification au panneau de commandes.
- Cet appareil peut être utilisé par des enfants âgés d'au moins 8 ans et par des personnes ayant des capacités physiques, sensorielles ou mentales réduites ou dénuées d'expérience ou de connaissance, s'ils (si elles) sont correctement surveillé(e)s ou si des instructions relatives à l'utilisation de l'appareil en toute sécurité leur ont été données et si les risques encourus ont été appréhendés. Les enfants ne doivent pas jouer avec l'appareil. Le nettoyage et l'entretien par l'utilisateur ne doivent pas être effectués par des enfants sans surveillance.
- **Il convient de surveiller les enfants pour s'assurer qu'ils ne jouent pas avec l'appareil.**
- Les détergents pour lave-vaisselle sont extrêmement alcalins et peuvent être très dangereux dans le cas d'une ingestion. Evitez tout contact avec la peau et les yeux et éloignez les enfants du lave-vaisselle lorsque la porte est ouverte.
- **Ne pas utiliser votre lave-vaisselle tant que les panneaux de fermeture ne sont pas correctement en place. Ouvrir la porte avec précaution si le lave-vaisselle est en cours d'opération pour éviter tout risque d'aspersion d'eau.**
- Ne posez aucun objet lourd sur la porte ouverte. L'appareil pourrait basculer en avant.

- Lors du chargement de la vaisselle à vaisselle :
    - 1) Mettre les éléments pointus de façon à ne pas endommager le joint de la porte ;
    - 2) Charger les couteaux aiguisés pointus vers le bas pour réduire le risque de coupures.
  - Lors de l'utilisation du lave-vaisselle, évitez de mettre les ustensiles en plastique en contact avec les éléments chauffants.
  - Si le cordon d'alimentation est endommagé, il doit être remplacé par le fabricant, son Service Après Vente ou une personne de qualification similaire, pour éviter tout danger.
  - Veuillez jeter le matériel d'emballage de façon appropriée.
  - Utilisez le lave-vaisselle uniquement pour l'usage auquel il est destiné.
  - Retirez la porte donnant accès au compartiment de lavage lors du déménagement ou du démontage d'un vieux lave-vaisselle.
  - Vérifiez que le réservoir du détergent est vide à la fin du cycle de lavage.
  - Les autres moyens de déconnexion de la prise de courant doivent être incorporés dans le branchement fixe avec au moins 3mm de distance de tous les pôles.
  - Le nombre maximum de couverts est de 14.
  - La pression d'eau maximale à l'entrée autorisée est de 1 MPa.
  - La pression d'eau minimale à l'entrée autorisée est de 0,04 MPa.
- MISE EN GARDE:** Les couteaux et les autres ustensiles pointus doivent être placés dans le panier pointe vers le bas ou en position horizontale.

Cet appareil est destiné à être utilisé dans des applications domestiques et analogues telles que:

- les coins cuisines réservés au personnel des magasins, bureaux et autres environnements professionnels;
- les fermes;
- l'utilisation par les clients des hôtels, motels et autres environnements à caractère résidentiel;
- les environnements de type chambres d'hôtes.

**LIRE ET SUIVRE SOIGNEUSEMENT CES CONSIGNES DE SECURITE. CONSERVER CES INSTRUCTIONS**

### Mise au rebut

Ne pas jeter ce produit avec les autres déchets domestiques non séparés. Un tel produit doit être mis au rebut séparément car un traitement spécial est nécessaire.

Veillez jeter les matériaux d'emballage du lave-vaisselle dans un endroit adapté.

Tous les matériaux d'emballage doivent être recyclés.

Les pièces en plastique sont marquées des abréviations standard internationales :

- PE : Pour polyéthylène (feuilles d'emballage)
- PS : Pour le polystyrène (matériaux de rembourrage)
- POM : Pour le polyoxyméthylène (attaches en plastique)
- PP : Pour le polypropylène (filtre du sel)
- ABS : Pour l'acrylonitrile butadiène styrène (panneau de contrôle)

#### **Avertissement !**

Les matériaux d'emballage peuvent être dangereux pour les enfants !

Pour jeter les matériaux d'emballage et la machine, veuillez vous rendre dans un centre de recyclage.

Débranchez le câble d'alimentation et détruisez le système d'ouverture de la porte.

Les emballages en carton sont fabriqués à partir de papier recyclé et doivent être jetés dans une poubelle pour papier afin qu'ils soient recyclés.

En s'assurant que ce produit soit jeté de manière appropriée, vous participerez à la protection de l'environnement et la santé humaine, qui pourraient sinon être mis en danger par une mise au rebut non appropriée de ce produit.

Pour plus d'informations à propos du recyclage de ce produit, veuillez contacter vos autorités locales et votre service de recyclage domestique.

## Consignes d'utilisation

### ▲ IMPORTANT !

Pour un fonctionnement optimal de votre lave-vaisselle, veuillez lire toutes les consignes d'utilisation avec attention avant la première utilisation.

### Panneau de contrôle

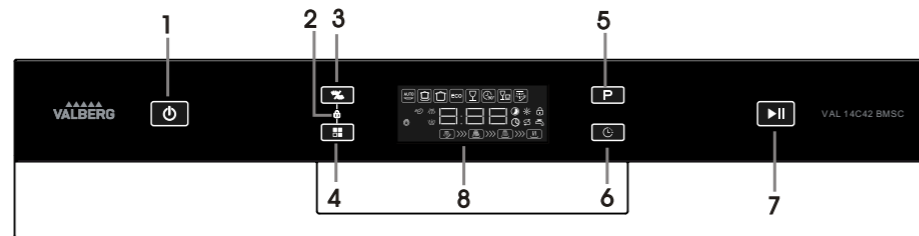

1. Bouton Marche/Arrêt : Permet d'allumer et d'éteindre la machine.
2. Verrouillage Sécurité Enfant : appuyer simultanément sur les deux boutons pour verrouiller le programme.
3. Bouton Dual Zone : Permet de sélectionner le panier supérieur ou inférieur lorsqu'un seul des deux est chargé.
4. Fonctions : Permet de sélectionner la fonction (valable uniquement pour les programmes Intensif, Normal, Eco, Verre)
  - Rinçage intensif ☹
  - Lavage express ⚡
5. Bouton Programme : Permet de sélectionner le programme souhaité.
6. Bouton de retardement : permet de retarder le cycle.
7. Bouton Démarrer/Pause : Permet de faire démarrer le cycle de lavage ou d'interrompre le cycle en cours.

8. indique le temps restant et le programme en cours.

- Témoins des programmes:
- Indicateur de temps du programme:
- Témoin de Départ Différé:
- Témoin du Liquide de rinçage: Indique quand le réservoir doit être rempli.
- Témoin d'ajout de sel: Indique quand le réservoir doit être rempli.
- Témoin du verrouillage enfant:
- Départ différé, Temps restant ou indication des codes erreurs:
- Témoin d'arrivée d'eau:
- Témoin de sélection de panier:
- Indique les étapes de lavage:

## Caractéristiques du lave-vaisselle

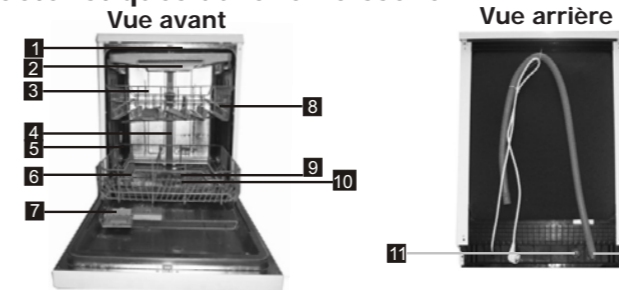

1. Bras gicleurs du haut
2. Panier à couverts
3. Panier du haut
4. Tuyau interne
5. Panier du bas
6. Bac à sel
7. Distributeur de liquide-vaisselle
8. Rayon à verres
9. Bras gicleurs
10. Système de filtres
11. Branchement du tuyau d'alimentation
12. Tuyau d'évacuation

### Avant la première utilisation

Avant d'utiliser votre lave-vaisselle pour la première fois :

- A. Activer le système d'adoucisseur d'eau.
- B. Mettre 1.5kg de sel pour lave-vaisselle dans le récipient de sel et ajoutez l'eau.
- C. Remplir le distributeur de liquide de rinçage.
- D. Fonctions du détergent

### A. Adoucisseur d'eau

Le système d'adoucisseur d'eau doit être réglé manuellement, en utilisant le cadran de mesure de la dureté de l'eau. Le système d'adoucisseur d'eau est conçu pour enlever les minéraux et les sels de l'eau, qui pourraient autrement avoir un effet nuisible ou contraire au bon fonctionnement de la machine. Plus il y a de minéraux et de sels, plus l'eau est dure. L'adoucisseur doit être ajusté selon la dureté d'eau de votre domicile. Votre fournisseur d'eau local pourra vous conseiller sur la dureté de l'eau de votre ville.

### Réglage de la consommation de sel

Le lave-vaisselle est conçu pour permettre de régler le volume de la consommation de sel en se basant sur la dureté de l'eau utilisée. Ceci est destiné à favoriser et à personnaliser le niveau de consommation de sel et à paramétrer la consommation de sel de la façon suivante :

1. Allumez la machine.
2. Restez appuyé sur le bouton Programme pendant plus de 5 secondes pour entrer en mode de réglage d'adoucisseur d'eau dans les 60 secondes après que la machine ait été allumée. (Les témoins lumineux de Sel et de Liquide de rinçage clignotent lorsqu'ils sont en mode réglage).
3. Appuyez sur le bouton Programme pour choisir le réglage le plus approprié à la condition de l'eau dans votre région. Les niveaux changeront dans l'ordre suivant à chaque pression du bouton : H1>H2>H3>H4>H5>H6;
4. Appuyer sur le bouton de mise en marche pour sortir du mode de réglage.

DURETE DE L'EAU				Position du sélecteur	Consommation de sel (Gramme/cycle)
°dH	°fH	Degré Clarke	Mmol/l		
0-5	0-9	0-6	0-0.94	H1	0
6-11	10-20	7-14	1.0-2.0	H2	9
12-17	21-30	15-21	2.1-3.0	H3	12
18-22	31-40	22-28	3.1-4.0	H4	20
23-34	41-60	29-42	4.1-6.0	H5	30
35-55	61-98	43-69	6.1-9.8	H6	60

**Note : 1** °dH = 1.25 °clarke = 1.78 °fH = 0.178mmol/l

°dH : degré allemand

°fH : degré français

°clarke : degré britannique

**Note : 2** Réglage d'usine par défaut : H4 (EN 50242)

Contactez le service des eaux locales pour connaître la dureté de votre eau.

#### ADOUCCISSEUR D'EAU

La dureté de l'eau varie d'un endroit à un autre. Si de l'eau dure est utilisée dans le lave-vaisselle, des dépôts se formeront sur les plats et les ustensiles.

L'appareil est équipé d'un système adoucissant qui nécessite l'utilisation d'un sel conçu spécialement pour éliminer le calcaire et les minéraux de l'eau.

### B. Sel de lavage

Utilisez uniquement du sel de lavage pour lave-vaisselle. Le réservoir se trouve sous le panier inférieur.

#### Attention !

Utilisez uniquement un sel spécifique à une utilisation pour lave-vaisselle ! Tout autre type de sel non spécifiquement conçu pour une utilisation en lave-vaisselle, comme le sel de table, endommagera le système adoucisseur. En cas de dommage causé par l'utilisation d'un sel non adapté, le fabricant annulera toute garantie et ne sera pas responsable des dommages causés.

Versez uniquement le sel avant de démarrer l'un des programmes complets de lavage. Cela évitera que des grains de sel ou de l'eau salée ne restent dans le fond de la machine durant une longue période, ce qui pourrait causer de la corrosion.

Après le premier cycle de lavage, l'indicateur lumineux du panneau de contrôle s'éteindra.



1. Enlevez le panier inférieur puis dévissez le bouchon du réservoir de sel (photo 1).
2. Insérez l'extrémité de l'entonnoir (fourni) dans l'orifice, puis versez-y 1,5 kg de sel pour lave-vaisselle.
3. Remplissez d'eau le réservoir de sel. Il est normal qu'une petite quantité d'eau s'écoule du réservoir de sel.
4. Revissez soigneusement le bouchon.  
Habituellement, le témoin pour le sel s'éteint entre 2 à 6 jours après que le réservoir ait été rempli.

#### NOTE :

1. Il faut remplir le réservoir de sel lorsque l'indicateur de manque de sel s'allume. Même si le réservoir de sel est suffisamment rempli, l'indicateur peut ne pas noircir avant la dissolution totale du sel. S'il n'y a pas de témoin pour le sel sur le panneau de contrôle (pour certains modèles), vous pouvez juger de la consommation de sel en vous servant du tableau ci-avant pour déterminer la quantité de sel à remplir.
2. S'il y a un déversement de sel, un programme de trempage peut être réalisé pour s'en débarrasser.

### C. Liquide de rinçage

Le liquide de rinçage est automatiquement ajouté durant le dernier rinçage pour assurer un rinçage complet des tâches et des trainées restantes avant que la vaisselle ne sèche.

#### Attention !

Utilisez uniquement un liquide de rinçage de marque pour votre lave-vaisselle. Ne remplissez jamais le distributeur de liquide de rinçage avec toute autre substance (comme un agent nettoyant ou du détergent liquide) car cela pourrait endommager la machine.

#### • Quand remplir le distributeur de produit de rinçage?

Si l'indicateur de niveau de produit de rinçage du bandeau des commandes n'est pas allumé, vous pouvez évaluer la quantité de produit de rinçage selon les indications ci-dessous. Le point noir sur le distributeur de produit de rinçage indique la quantité de produit de rinçage disponible dans le distributeur. Plus la quantité de produit de rinçage diminue, plus la taille du point noir se réduit. Vous ne devez jamais laisser le produit de rinçage descendre à ¼ du remplissage.

Alors que la quantité du produit de rinçage diminue, la taille du point noir de l'indicateur de niveau change comme suit :

→ C(indicateur de rinçage)



- Plein
- ¾ plein
- ½ plein
- ¼ plein – remplissage nécessaire pour éviter les tâches
- Vide

#### • Distributeur du produit de rinçage



- Pour ouvrir le distributeur, tournez le bouchon vers la gauche et soulevez-le.
- Versez le produit de rinçage dans le distributeur en prenant garde à ne pas trop le remplir.
- Remplacez le bouchon en l'alignant sur la flèche et en le tournant vers la droite.

Le produit de rinçage est distribué pendant le rinçage final pour éviter la formation de gouttelettes sur la vaisselle qui peuvent laisser des taches et des fissures. Cela permet également d'améliorer le séchage en permettant à l'eau de s'écouler de la vaisselle.

Votre lave-vaisselle est conçu pour utiliser des produits de rinçage liquides. Le distributeur de produit de rinçage est situé dans la porte à côté du distributeur de détergent. Pour remplir le distributeur, ouvrez le bouchon et versez le produit de rinçage dans le distributeur jusqu'à ce que l'indicateur de niveau noircisse complètement. Le distributeur contient environ 100ml de liquide de rinçage.

Attention à ne pas trop remplir le distributeur pour ne pas causer un surplus de mousse. Essuyez tout débordement avec un chiffon humide. N'oubliez pas de replacer le bouchon avant de fermer la porte du lave-vaisselle.

Si votre eau est douce, vous n'aurez peut-être pas besoin de produit de rinçage car il pourrait former un voile blanc sur votre vaisselle.

#### **Attention !**

Nettoyez tout débordement de liquide de rinçage lorsque vous le versez avec un chiffon absorbant pour éviter tout excès de mousse durant le lavage.

#### **● Réglage du distributeur de produit de rinçage**

Une quantité de mesure de produit de rinçage est distribuée au cours du rinçage final. Comme le détergent, la quantité de produit de rinçage dépend de la dureté de l'eau de votre région. Une quantité excessive de produit de rinçage peut provoquer de la mousse en excès et causer un voile blanc ou des fissures sur votre vaisselle. Si l'eau de votre région est très douce, vous n'aurez peut-être pas besoin de produit de rinçage. Si vous avez besoin d'un produit de rinçage, vous pouvez diluer le produit dans un volume d'eau équivalent.

Le distributeur de produit de rinçage a six niveaux. Démarrez toujours un lavage avec le distributeur en position 4. Si vous constatez que votre vaisselle est tachée ou pas sèche, augmentez la quantité de produit de rinçage en enlevant le couvercle du distributeur et tournez le bouton sur 5. Si votre vaisselle n'est toujours pas bien sèche ou tachée, réglez le bouton sur le numéro suivant jusqu'à ce que votre vaisselle ne soit plus tachée. Nous vous conseillons de régler le distributeur sur 4.

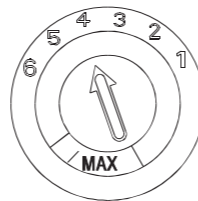

#### **REMARQUE :**

Augmentez la dose de liquide de rinçage s'il y a des gouttes d'eau ou des taches ou des traces de chaux sur la vaisselle après le lavage. Réduisez la quantité s'il y a des trainées blanchâtres collantes sur la vaisselle ou un film bleuâtre sur les verres ou sur les lames de couteaux.

#### **D. Détergent**

Les détergents composés d'ingrédients chimiques sont nécessaires pour enlever et nettoyer les saletés puis les extraire du lave-vaisselle. La plupart des détergents achetés dans le commerce conviennent à cette fonction.

#### **● Détergents concentrés**

Selon leur composition chimique, les détergents peuvent être classés en deux types différents :

- Détergents traditionnels, alcalins avec des composants caustiques.
- Détergents concentrés avec une faible dose d'alcalins composés d'enzymes naturelles.

#### **● Détergents en tablettes**

Le détergent en tablettes se dissout à une vitesse différente selon les marques de détergent.

Pour cette raison, certaines tablettes ne peuvent pas se dissoudre et développer leur puissance complète de lavage durant les programmes courts. Ainsi il est conseillé d'utiliser des programmes longs lorsque vous utilisez des tablettes pour assurer un enlèvement total des résidus du détergent.



### • Distributeur de détergent

Le distributeur doit être rempli avant de démarrer chaque cycle de lavage conformément aux instructions fournies dans le tableau des cycles de lavage. Votre lave-vaisselle utilise moins de détergent et de produit de rinçage que les lave-vaisselle conventionnels. De façon générale, la valeur d'une seule cuillère de détergent est nécessaire pour une charge de lavage normale. Par ailleurs, une vaisselle plus sale nécessitera plus de détergent. Toujours ajouter le détergent avant de démarrer le lave-vaisselle pour qu'il ne devienne pas humide et ne se dissolve pas de façon incorrecte.

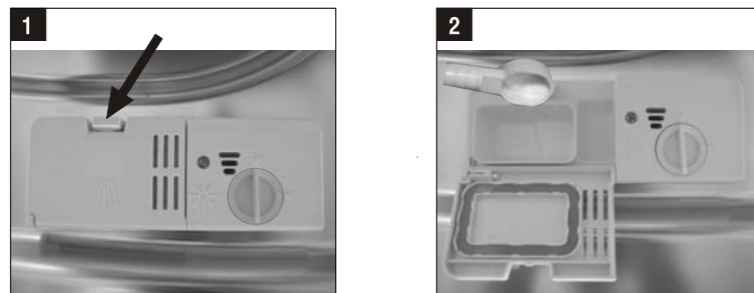

#### REMARQUES :

1. Si le couvercle est fermé : appuyez sur le bouton de déverrouillage. Le ressort ouvrira le couvercle.
2. Ajoutez toujours le détergent avant de démarrer chaque cycle de lavage. Utilisez uniquement un détergent de marque pour votre lave-vaisselle.

#### Mise en garde !

**Les détergents pour lave-vaisselle sont corrosifs ! S'assurer qu'ils sont hors de portée des enfants.**

#### • Utilisation correcte du détergent

N'utilisez que du détergent spécialement conçu pour l'utilisation de lave-vaisselle. Conservez votre détergent dans un endroit frais et sec. Ne mettez pas de détergent en poudre dans le distributeur tant que la vaisselle de l'étagère n'est pas installée.

### • Remplissage du détergent

Remplissez le distributeur de détergent avec le détergent. Le marquage indiquant les niveaux de dosage, comme illustré sur la droite :

- A. L'emplacement du détergent pour le cycle de lavage principal,
- B. L'emplacement du détergent pour le cycle de pré-lavage,

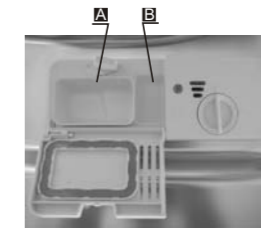

Veillez respecter les doses conseillées par le fabricant et conservez les recommandations données sur l'emballage du détergent.

Fermez le couvercle et appuyez dessus jusqu'à ce qu'il s'enclenche en position.

Si les plats sont très sales, placez une dose de détergent supplémentaire dans le compartiment de pré-lavage. Ce détergent prendra effet durant la phase de pré-lavage.

#### REMARQUE :

Vous trouverez les informations concernant la quantité de détergent pour les programmes simples à la dernière page. Les doses seront différentes selon le niveau de saleté de la vaisselle et le degré de dureté de l'eau utilisée.

Veillez respecter les doses conseillées par le fabricant et conservez les recommandations données sur l'emballage du détergent.

### • Détergents

Il y a 3 sortes de détergents

1. Avec du phosphate et du chlore
2. Avec du phosphate et sans chlore
3. Sans phosphate et sans chlore

Généralement, les nouveaux détergents pulvérisés sont sans phosphate. La fonction d'adoucisseur d'eau du phosphate n'est pas fournie. Dans ce cas, nous recommandons de verser du sel dans le compartiment pour le sel même si la dureté de l'eau est seulement de 6dH. Si des détergents sans phosphate sont utilisés en cas d'eau dure, des tâches blanches apparaissent sur les plats et les verres. Dans ce cas, ajoutez plus de détergent pour obtenir un meilleur résultat. Les détergents sans chlore décolorent juste un peu. Les tâches puissantes et colorées seront complètement enlevées. Dans ce cas, choisissez un programme avec une température plus élevée.

## Chargement du lave-vaisselle

Pour obtenir les meilleures performances de votre lave-vaisselle, veuillez suivre les directives de chargement suivantes. Les fonctions et l'apparence des casiers et des paniers varient selon le modèle.

### Lavage de certains types de vaisselle / couverts

#### Ustensiles non-compatibles

- Couverts avec manche en bois, en corne ou en nacre.
- Ustensiles en plastique ne résistant pas à la chaleur.
- Couverts plus anciens avec des parties collées, ne résistant pas à la chaleur.
- Ustensiles en étain ou en cuivre.
- Verres en cristal.
- Ustensiles en acier qui rouille.
- Plats en bois.
- Ustensiles en fibres synthétiques.

#### Ustensiles à compatibilité limitée

- Certains types de verre peuvent se ternir après de nombreux lavages.
- L'argent et l'aluminium sont susceptibles de perdre leur couleur après avoir été passés au lave-vaisselle.
- Tout motif émaillé risque de se ternir après avoir été lavé fréquemment au lave-vaisselle.

### Précautions à prendre avant et après le chargement des compartiments du lave-vaisselle

Grattez tous les aliments restants dans les plats. Il n'est pas nécessaire de rincer les plats sous l'eau courante. Placez les ustensiles dans le lave-vaisselle de cette.

1. Éléments comme les tasses, les verres, les pots/casseroles etc. sont placés à l'envers.
2. Les éléments courbés ou avec des cavités doivent être inclinés afin que l'eau puisse s'écouler.
3. Tous les éléments doivent être coincés de manière à ce qu'ils ne basculent pas.
4. Ils doivent être placés de façon à ne pas obstruer le passage des bras vaporisateurs lors du lavage.

Les petits éléments ne doivent pas être lavés dans le lave-vaisselle car ils pourraient facilement tomber des compartiments.

### Enlever la vaisselle

Pour éviter tout écoulement d'eau du compartiment supérieur vers le compartiment inférieur, nous vous conseillons de vider tout d'abord le panier inférieur puis le compartiment supérieur.

### Chargement du panier supérieur

Le panier supérieur est destiné à recevoir la vaisselle plus délicate et plus légère telle que les verres, les tasses à thé et à café et les sous-tasses, les assiettes, les petits plats ronds et les plats creux s'ils ne sont pas trop sales.

Positionnez la vaisselle et les ustensiles de façon à ce qu'ils ne soient pas déplacés par les aspersion d'eau.

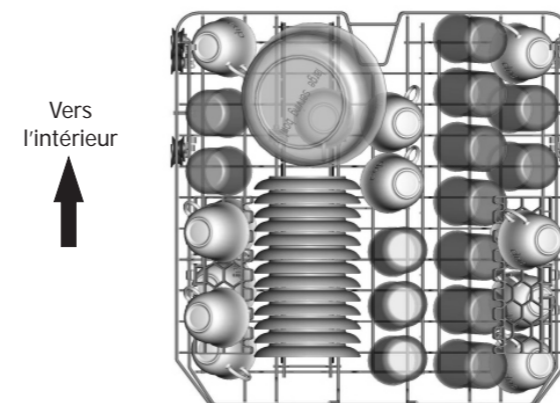

### Ajuster le panier supérieur

Si nécessaire, le compartiment supérieur peut être ajusté en hauteur afin de créer plus de place pour des ustensiles plus larges placés dans le compartiment supérieur ou inférieur. Le compartiment supérieur peut être ajusté en hauteur en insérant ses roulettes dans les rails de différentes hauteurs. Les ustensiles longs comme les couverts de service, les couverts à salade ou les grands couteaux de cuisine doivent être placés sur l'étagère de sorte qu'ils n'obstruent pas la rotation des bras vaporisateurs. L'étagère peut être pliée ou enlevée si nécessaire.

Mettre le panier sur la position supérieur



Mettre la poignée sur le panier inférieur



Ajuster la poignée

### Replier les étagères des verres

Pour mieux empiler les poêles et les casseroles, les pointes peuvent être repliées comme illustré sur la photo.

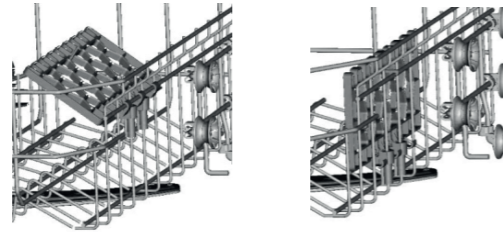

### Chargement du panier inférieur

Nous vous conseillons de placer la plus grande vaisselle qui est le plus difficile à nettoyer dans le panier inférieur : pots, poêles, couvercles, plats de service et bols, comme illustré ci-dessous.

Il est préférable de placer les plats de service et les couvercles sur les côtés du panier pour éviter de bloquer la rotation des bras d'aspersion supérieurs.

- Les pots, les plats de service, etc. doivent toujours être placés à l'envers.
- Les plats profonds doivent être inclinés pour permettre à l'eau de s'écouler.
- Le casier inférieur comporte des petites rangées rabattables pour charger davantage de plats et de poêles ou des plats et des poêles plus grandes.

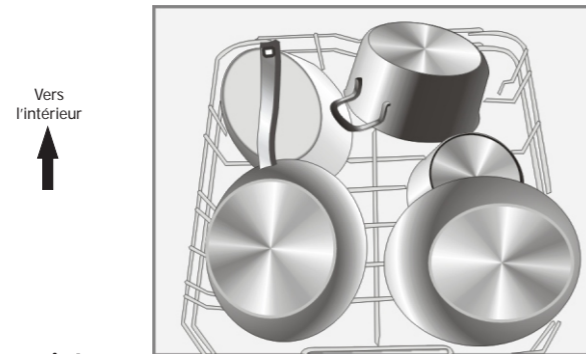

### Plier les pointes

Pour permettre de placer des pots et des casseroles, les pointes peuvent être pliées.

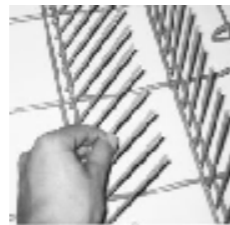

### Panier à couverts

Les couverts doivent être placés séparément dans le compartiment à couverts dans la position appropriée, et assurez-vous que les ustensiles ne s'empilent pas car cela pourrait gêner la performance du lavage.

Vers l'intérieur  
↑

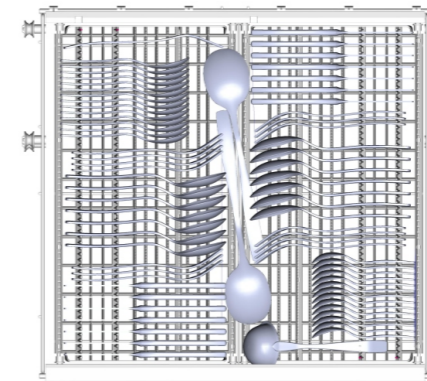

### AVERTISSEMENT !

- Ne laissez dépasser aucun couvert du bas du panier.
- Placez toujours les couteaux ou autres couverts pointus avec la pointe vers le bas.

Pour votre sécurité ainsi qu'une qualité de lavage impeccable, placez les couverts dans le panier en vous assurant des points suivants :

- Les couverts ne sont pas serrés les uns contre les autres.

Pour obtenir une qualité de lavage optimal, placez les couverts dans le panier en vous assurant:

- Qu'ils ne s'empilent pas.
- Que les couverts soient placés avec le dos vers le haut.
- Que les ustensiles longs soient placés au milieu.

### Pour le lavage dans le lave-vaisselle des ustensiles/plats particuliers :

Eléments non appropriés	Eléments pas tout à fait appropriés
Ustensiles avec poignée en bois, en porcelaine ou nacré Eléments en plastique qui ne sont pas résistants à la chaleur Vieux ustensiles avec des pièces recollées non résistants à la chaleur Ustensiles ou plats dont certaines pièces sont ajoutées Eléments en étain ou en cuivre Verre en cristal Eléments en acier sujets à la rouille Plats en bois Eléments composés de fibres synthétiques	Certains types de verre peuvent devenir ternes après un grand nombre de lavages  Les pièces argentées et en aluminium ont tendance à se décolorer durant le lavage  Les modèles émaillés peuvent se ternir s'ils sont lavés fréquemment en machine

#### REMARQUE :

Ne placez pas d'objets contenant des cendres de cigarette, de la cire de la bougie, de la laque ou de la peinture. Si vous achetez de nouveaux plats, veuillez vous assurer qu'ils conviennent à un lavage en lave-vaisselle.

#### Charger les ustensiles et les plats

Avant de charger les plats, vous devez :

- Enlever les gros aliments restants dans les plats
- Ramollir les dépôts d'aliments brûlés dans les casseroles.

#### Lors du chargement des plats et des ustensiles, veuillez noter que :

Les plats et les ustensiles ne doivent pas obstruer la rotation des bras d'aspersion. Chargez les éléments creux tels que les tasses, les verres, les casseroles etc. supprimer à l'envers afin que l'eau puisse s'écouler dans le lave-vaisselle.

Les plats et les ustensiles ne doivent pas être placés les uns dans les autres ou couvrir d'autres ustensiles.

- Pour éviter tout dommage sur les verres, ils ne doivent pas se toucher.
- Chargez les larges éléments les plus difficiles à nettoyer dans le compartiment inférieur.
- Le compartiment supérieur est conçu pour la vaisselle plus délicate et plus légère comme les verres, les tasses à café et les tasses à thé.

#### Attention !

Les longs éléments tranchants comme les couteaux à viande doivent être positionnés horizontalement dans le compartiment inférieur car ils peuvent être dangereux.

#### Recommandations :

Selon le type de verre, le procédé de fabrication, la température de l'eau ou la durée du programme de lavage, le lavage en lave-vaisselle peut altérer votre vaisselle. Afin d'éviter ce genre de désagrément, nous vous recommandons :

- D'utiliser des verres et des plats en porcelaine adaptés à un lavage en lave-vaisselle.
- D'utiliser un détergent doux spécial pour laver ce genre d'éléments fragiles. Si nécessaire, demandez des informations supplémentaires au fabricant du détergent.
- De sélectionner un programme de basse température.
- D'enlever les verres et les ustensiles rapidement une fois le cycle de lavage terminé (environ 15 minutes après).









#### À la fin du cycle de lavage

Lorsque le cycle de lavage est terminé, il y a un bip sonore pendant 8 secondes. Eteignez l'appareil en utilisant le bouton d'alimentation et fermez l'arrivée d'eau. Ouvrez la porte du lave-vaisselle. Attendez quelques minutes avant de décharger le lave vaisselle car la vaisselle est très chaude et risque de se briser. Cela permet d'éviter les brûlures et la casse. et d'avoir un meilleur séchage.

## Démarrage d'un programme de lavage

### Tableau des cycles de lavage

REMARQUE : le symbole ★ signifie qu'il est nécessaire de remplir à nouveau le bac à produit de rinçage.

Programme	Quel programme choisir	Description du Programme	Liquide-vaisselle pré-lavage/principal	Durée du Cycle (minutes)	Puissance (Kwh)	Eau (Litres)	Produit de rinçage
 Auto	Le lavage automatique nettoie automatiquement en fonction de la saleté sur la vaisselle.	Prélavage (45°C) Lavage principal (45-55°C) Rinçage Rinçage (65°C) Séchage	5/30g (ou 3 en 1)	120-180	0.9-1.3	8.4-16	★
 Intensif	Pour la vaisselle la plus sale et les casseroles, poêles, plats normalement sales, avec traces de saleté séchées.	Prélavage (50°C) Lavage principal (65°C) Rinçage Rinçage (65°C) Séchage	5/30g (ou 3 en 1)	175	1.6	17	★
 Normal	Pour la vaisselle normalement sale telle que casseroles, plats, verres, et les poêles légèrement sales.	Prélavage (45°C) Lavage (55°C) Rinçage Rinçage (65°C) Séchage	5/30g (ou 3 en 1)	185	1.3	14	★
 ECO <small>(En50242)</small>	Cycle standard quotidien pour la vaisselle normalement sale telle que casseroles, plats et verres.	Prélavage Lavage (50°C) Rinçage (65°C) Séchage	5/30g (ou 3 en 1)	195	0.93	10	★
 Verre	Pour la vaisselle et les verres légèrement sales.	Prélavage Lavage (45°C) Rinçage Rinçage (60°C) Séchage	5/30g (ou 3 en 1)	115	0.87	14	★
 90 min	Pour vaisselle légèrement sale ne nécessitant pas un séchage intensif.	Lavage (65°C) Rinçage (60°C) Rinçage (65°C) Séchage	35g	90	1.33	12	★
 Rapide	Cycle de lavage court et rapide pour la vaisselle légèrement sale.	Lavage (40°C) Rinçage Rinçage (45°C)	30g	40	0.5	11	
 Trempage	Pour rincer la vaisselle qui sera lavée plus tard.	Prélavage		8	0.01	4	

#### REMARQUE :

- EN 50242 : Ce programme est un cycle d'essai. Voici les informations relatives aux normes EN50242.
- Capacité : 14 couverts
- Position du panier du haut : roues supérieures sur rails
- Réglages pour le produit de rinçage : 6
- Consommation électrique en mode « Arrêt » : 0.45 W
- Consommation électrique en mode « veille » : 0.49 W

## Mise en marche du lave-vaisselle

### Démarrage d'un cycle de lavage

1. Tirez les compartiments inférieur et supérieur en dehors de la machine, placez votre vaisselle sale et repositionnez les compartiments. Il est recommandé de charger tout d'abord le compartiment inférieur, puis le compartiment supérieur (voir le paragraphe intitulé « Charger le lave-vaisselle »).
2. Versez le détergent (voir le paragraphe intitulé « Sel, détergent et liquide de rinçage »).
3. Insérez la prise d'alimentation dans la prise murale.  
La source d'alimentation est de 220-240V 50HZ, la spécification de la prise est de 10A 250V AC. Assurez-vous que l'alimentation d'eau est activée en pleine pression.
4. Refermez la porte, appuyez sur le bouton Marche/Arrêt et l'indicateur d'alimentation s'allumera. Tournez le bouton de sélection du programme pour sélectionner le cycle de lavage approprié.

Appuyez sur le bouton Démarrer/Pause 10 secondes pour démarrer le lavage.

#### REMARQUE

Lorsque vous appuyez sur le bouton Démarrer/Pause pour interrompre un cycle de lavage, le témoin indiquant que la machine est en marche s'arrête de clignoter et la machine émet un signal sonore toutes les minutes jusqu'à ce que vous appuyiez sur le bouton Démarrer/Pause pour redémarrer le cycle.

### Changement de programme

Vous pouvez modifier le programme de lavage si le lave-vaisselle n'a démarré que peu de temps auparavant. Sinon, le détergent aura déjà été déversé et la machine aura déjà vidangé l'eau de lavage. Si c'est le cas, vous devrez remplir de nouveau le distributeur de détergent (voir le paragraphe intitulé « Verser le détergent »).

Appuyez sur le bouton Programme pendant plus de 3 secondes pour mettre la machine en statut de veille, puis changer le programme du cycle de lavage (voir le paragraphe intitulé « Démarrage du cycle de lavage »).

#### REMARQUE :

Si vous ouvrez la porte lors du lavage, la machine se mettra en pause. Une fois la porte fermée, la machine se remettra à fonctionner 10 secondes après.

### Vous avez oublié d'ajouter de la vaisselle ?

Vous pouvez ajouter de la vaisselle à tout moment avant que le réservoir de détergent ne s'ouvre.

1. Tirez la poignée de la porte
2. N'ouvrez pas la porte tant que les bras d'aspersion d'eau ne sont pas arrêtés
3. Ajoutez la vaisselle que vous avez oublié
4. Fermez la porte et poussez le loquet complètement vers la droite.

### AVERTISSEMENT !

Il est dangereux d'ouvrir la porte lors du lavage car de l'eau chaude pourrait vous brûler.

### Eteindre le lave-vaisselle

Lorsque l'indicateur lumineux est allumé et qu'il ne clignote pas, le programme de lavage est terminé.

1. Eteignez le lave-vaisselle en appuyant sur le bouton d'alimentation.
2. Arrêtez l'alimentation d'eau.

Ouvrez doucement la porte. De la vapeur chaude peut s'évacuer lorsque la porte est ouverte !

- Les plats chauds sont sensibles aux chocs. Ils doivent refroidir environ 15 minutes avant d'être enlevés du lave-vaisselle.
- Ouvrez ensuite complètement la porte, laissez-la ouverte et attendez quelques minutes avant d'enlever les plats. De cette façon, ils refroidiront et sécheront plus vite.

### Décharger le lave-vaisselle

Il est normal que le lave-vaisselle soit mouillé à l'intérieur.

Videz en premier le panier inférieur puis le compartiment supérieur. Cela évitera les écoulements d'eau du compartiment supérieur sur les plats du compartiment inférieur.

## Maintenance et entretien

### SYSTEME DE FILTRAGE

Pour votre commodité, nous avons placé la pompe d'évacuation et le système de filtrage à votre portée à l'intérieur de la cuve. Le système de filtrage se compose de 3 éléments : le filtre principal, le filtre à déchets et le micro-filtre.

1. Filtre principal : Les particules alimentaires et les salissures prises au piège par ce filtre sont pulvérisées par un jet spécial du bras d'aspersion inférieur et dirigées vers le tuyau d'évacuation.
2. Filtre à déchets : Éléments plus grands, comme des morceaux de verre ou des os, qui pourraient boucher le tuyau d'évacuation sont pris au piège dans le filtre à déchets. Pour enlever un élément pris dans ce filtre, appuyez doucement sur les languettes situées en haut du filtre et soulevez-le.
3. Micro-filtre : Ce filtre retient les résidus alimentaires et les salissures dans la zone d'aspiration et évite qu'ils ne se redéposent sur la vaisselle pendant un cycle.

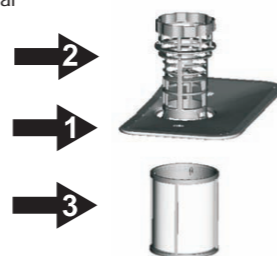

- Vérifiez les filtres après chaque utilisation pour éviter toute obstruction
- En dévissant le filtre à déchets, vous pouvez retirer le système de filtration complet. Enlevez tout résidu ou déchet et nettoyez les 3 filtres sous l'eau courante.



Étape 1 : Dévissez le filtre à déchets et soulevez-le.



Étape 2 : Soulevez le micro-filtre.

### REMARQUE

Lorsque vous appuyez sur le bouton Démarrer/Pause pour interrompre un cycle de lavage, le témoin indiquant que la machine est en marche s'arrête de clignoter et la machine émet un signal sonore toutes les minutes jusqu'à ce que vous appuyiez sur le bouton Démarrer/Pause pour redémarrer le cycle.

### Remarques :

- Après chaque utilisation du lave-vaisselle, vérifiez que les filtres ne sont pas bloqués.
- Dévissez et retirez le filtre à déchets pour sortir tout le système de filtres. Enlevez toute trace de nourriture et nettoyez les filtres à l'eau courante.

**REMARQUE :** L'ensemble du système de filtres doit être nettoyé une fois par semaine.

### Nettoyage des filtres

Utilisez une brosse pour nettoyer le filtre à déchets ainsi que le filtre fin. Remontez le tout en suivant les schémas figurant sur la dernière page du manuel et remettez l'intégralité du système dans le lave-vaisselle, en l'emboîtant correctement puis en appuyant vers le bas.

**AVERTISSEMENT !** Pour ne pas déformer les filtres et par conséquent réduire les performances du lave-vaisselle, ne tapez pas sur ceux-ci lorsque vous les nettoyez.

Note : De l'étape 1 à 3, vous enlevez les filtres. Pour replacer les filtres, suivez les étapes dans le sens inverse.

### Assemblage des filtres

Pour obtenir la meilleure performance et les meilleurs résultats du lave-vaisselle, Les éléments qui composent le filtre doivent être nettoyés. Le filtre enlève efficacement les particules des aliments de l'eau de lavage en permettant à l'eau de circuler de nouveau durant le cycle. Pour cette raison, il est conseillé d'enlever les plus grosses particules d'aliments retenues dans le filtre après chaque cycle de lavage en rinçant le filtre semi-circulaire et le puisard avec de l'eau courante. Pour enlever l'assemblage du filtre, tirez sur la poignée du puisard vers le haut. L'assemblage entier du filtre doit être nettoyé au moins une fois par semaine.

Pour nettoyer le gros filtre et le filtre fin, utilisez une brosse de nettoyage. Puis, assemblez de nouveau les parties du filtre comme illustré sur le schéma à gauche et insérez de nouveau l'assemblage entier dans le lave-vaisselle, en le remettant en position et en le poussant vers le bas.

Le lave-vaisselle ne doit jamais être utilisé sans les filtres. Remettre le filtre dans une position incorrecte peut réduire la performance de l'appareil et endommager les plats et les ustensiles.

### AVERTISSEMENT !

Ne faites jamais fonctionner le lave-vaisselle sans que les filtres ne soient en place. Lors du nettoyage des filtres, ne les secouez pas. Auquel cas, les filtres pourraient se tordre et la performance du lave-vaisselle pourrait être réduit.

### Nettoyage des bras d'aspersion

Vous devez nettoyer régulièrement les bras de lavage pour éliminer les produits chimiques qui colmatent les buses et les coussinets des bras de lavage.

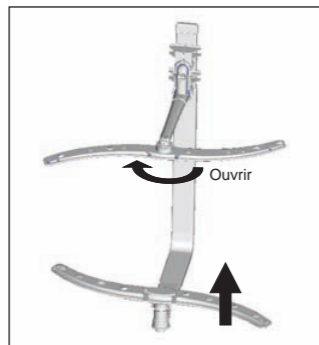

#### Enlevez le bras de vaporisateur supérieur :

Pour enlever le bras de vaporisateur supérieur, ôter l'écrou et tourner dans le sens des aiguilles d'une montre.

#### Enlevez le bras de vaporisateur inférieur :

Pour l'enlever, dévisser le bras inférieur avec un mouvement vers le haut.

#### Laver les bras :

Il est recommandé d'éliminer les particules d'aliment restées après chaque lavage grâce à du savon et de l'eau chaude. Repositionner les bras après le rinçage.

### ENTRETIEN DU LAVE-VAISSELLE

Pour nettoyer le bandeau des commandes, utilisez un chiffon légèrement humide, puis séchez soigneusement.

Pour nettoyer l'extérieur, utilisez une bonne cire à polir.

N'utilisez jamais d'objets pointus, de tampons à récurer ou de nettoyants corrosifs sur une des pièces du lave-vaisselle.

### Protection contre le gel

Si votre lave-vaisselle est laissé dans un lieu non chauffé durant l'hiver, demandez à un technicien de :

1. Couper l'alimentation électrique du lave-vaisselle.
2. Couper l'alimentation d'eau et déconnecter le tuyau d'arrivée de la valve d'eau.
3. Vidanger l'eau du tuyau d'arrivée et de la valve d'eau (utiliser une casserole pour récolter l'eau).
4. Connecter de nouveau le tuyau d'arrivée d'eau à la valve d'eau.
5. Enlever le filtre de l'intérieur de la cuve et utiliser une éponge pour retirer l'eau restante de la pompe de vidange.

### Nettoyage de la porte

Pour nettoyer le contour de la porte, vous devez utiliser uniquement un chiffon doux et humide. Pour empêcher toute pénétration d'eau dans le verrou de la porte et les composants électriques, n'utilisez pas de nettoyant vaporisateur de quelque sorte que ce soit.

De la même façon, n'utilisez jamais de nettoyants ou d'éponges à récurer sur les surfaces externes car ils pourraient rayer le revêtement. Certaines serviettes en papier peuvent également rayer ou laisser des marques sur la surface.

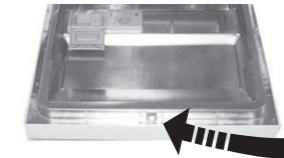

### MISE EN GARDE !

N'utilisez jamais de nettoyants vaporisateurs pour nettoyer la porte car ils pourraient endommager le verrou de la porte et les composants électriques. Il est interdit d'utiliser un agent abrasif ou une serviette en papier en raison du risque de rayures ou de taches sur la surface en acier inoxydable.

### Comment conserver votre lave-vaisselle en bon état ?

- Coupez l'arrivée d'eau  
Après chaque lavage, coupez l'arrivée d'eau de l'appareil et laissez la porte légèrement entrouverte afin d'évacuer l'humidité et les odeurs.
- Retirez la prise  
Avant de nettoyer ou d'effectuer un service d'entretien, retirez toujours la fiche de la prise murale. Ne prenez pas de risques inutiles.
- Aucun solvant ou nettoyant abrasif  
Pour nettoyer l'extérieur et les parties en caoutchouc du lave-vaisselle, n'utilisez pas de solvant ou de produit de nettoyage abrasif. Préférez un chiffon et de l'eau tiède savonneuse. Pour enlever les tâches à l'intérieur du lave-vaisselle, utilisez un chiffon humide trempé dans l'eau et dans un peu de vinaigre blanc ou bien un produit de nettoyage conçu spécialement pour le lave-vaisselle.
- Si vous partez en vacances  
Lorsque vous partez en vacances, il est conseillé d'effectuer un cycle de lavage à vide puis de débrancher la fiche de la prise, de couper l'arrivée d'eau et de laisser la porte de l'appareil légèrement entrouverte. Cela permet de prolonger l'efficacité des joints et d'empêcher les odeurs de se former à l'intérieur de l'appareil.
- Déplacer l'appareil  
Si vous souhaitez déplacer l'appareil, maintenez-le le plus possible en position verticale. Si cela est absolument nécessaire, vous pouvez le basculer en arrière.
- Joints  
Une des raisons qui provoque la formation d'odeurs à l'intérieur du lave-vaisselle c'est la nourriture qui reste coincée dans les joints. Un nettoyage périodique avec une éponge humide permet d'éviter ce problème.

## Consignes d'installation

### A) RACCORDEMENT ELECTRIQUE

#### PRECAUTION, pour votre sécurité personnelle :

N'UTILISEZ PAS DE RALLONGE OU DE FICHE D'ADAPTATION AVEC CET APPAREIL. NE COUPEZ OU N'ENLEVEZ, EN AUCUNE CIRCONSTANCE, LA TROISIEME BROCHE DESTINEE A LA MISE A LA TERRE.

#### Exigences électriques

Ce lave-vaisselle est conçu pour être utilisé avec une installation électrique individuelle adaptée 220-240V, 50-60Hz. Utilisez les fusibles requis de 10 ampères. Une alimentation électrique par fusible est nécessaire – fil de cuivre uniquement. Utiliser le fusible 10A nécessaire ou un disjoncteur principal, et utiliser un disjoncteur différentiel spécifique pour cette application. La prise murale doit se trouver près de l'appareil.

### Raccordement électrique

Lorsque vous avez vérifié que le voltage et les valeurs de la fréquence du courant de votre résidence correspondent à ceux de la plaque signalétique et que le système électrique est adapté au voltage maximum de la plaque signalétique, veuillez insérer la fiche dans une prise électrique mise correctement à la terre. Si la prise électrique à laquelle doit se raccorder l'appareil n'est pas adaptée à la fiche, veuillez remplacer la prise au lieu d'utiliser un adaptateur ou un autre type d'appareil car ils peuvent provoquer une surchauffe et des brûlures.

**Avant toute utilisation, vérifiez que la mise à la terre est correcte !**



#### Instructions pour la mise à la terre

Ce lave-vaisselle est équipé d'un cordon d'alimentation (qui contient un conducteur de mise à la terre) et d'une prise avec mise à la terre. Cette prise doit être branchée correctement selon la réglementation locale.

En cas de mauvais fonctionnement, la mise à la terre réduit le risque d'électrocution en créant un chemin de résistance au courant.

#### AVERTISSEMENT !

Une mauvaise connexion de ce lave-vaisselle peut créer un risque d'électrocution. Si vous avez un doute quant à l'installation de cet appareil, faites appel à un électricien qualifié ou une personne du service après-vente.

Ne modifiez pas la prise de cet appareil. Si elle ne se connecte pas sur votre prise murale, faites appel à un électricien qualifié.

#### AVERTISSEMENT !

Afin d'éviter qu'il y ait de l'eau restante dans le tuyau d'arrivée, veuillez fermer la prise d'eau après utilisation (pour les modèles avec un tuyau d'arrivée non protégé).

### B) RACCORDEMENT DE L'EAU

#### Raccordement de l'eau froide

Raccordez le tuyau d'alimentation d'eau froide sur un raccord fileté de moins de 3/4 (inch) et vérifiez qu'il est serré en position.

Si les tuyaux d'eau sont neufs ou n'ont pas été utilisés pendant une durée prolongée, laissez l'eau s'écouler et vérifiez qu'elle est claire et sans impuretés. Si vous ne prenez pas cette précaution, il y a un risque de blocage de l'arrivée d'eau et d'endommagement de l'appareil.

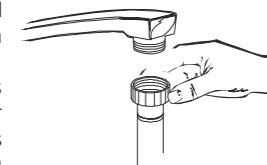

#### AVERTISSEMENT !

Veuillez fermer la prise d'eau après l'utilisation.  
Attention : Un ensemble de raccordement neufs est fourni avec l'appareil.  
Il convient de ne pas réutiliser les éléments de raccordement usagés



### TUYAU DE SECURITE

Le tuyau de sécurité est composé d'une double paroi. Ce système de tuyau de sécurité permet de garantir un blocage du flux d'eau dans le cas d'une cassure du tuyau d'arrivée d'eau ou lorsque l'espace entre le tuyau d'arrivée d'eau et le tuyau externe est plein d'eau.

### AVERTISSEMENT

Un tuyau attaché à un robinet flexible d'évier peut exploser s'il est installé sur le même circuit d'alimentation d'eau que le lave-vaisselle. Si votre évier est équipé d'un tel robinet, il est conseillé de déconnecter le tuyau et de boucher le trou.

### Comment déconnecter le tuyau d'arrivée d'eau?

1. Coupez l'arrivée d'eau.
2. Relâchez la pression d'eau en appuyant sur le bouton de relâchement de pression. Cela relâchera la pression de l'eau.
3. Dévissez le tuyau d'alimentation du robinet.

### CONNEXION A L'EAU FROIDE

Connectez le tuyau d'alimentation d'eau froide à un connecteur fileté de 19 (mm) et assurez-vous qu'il soit solidement fixé en position. Si les tuyaux d'eau sont neufs ou n'ont pas été utilisés durant une longue période, laissez l'eau couler pour vous assurer que l'eau est claire et sans impuretés. Si cette précaution n'est pas prise, l'arrivée d'eau risque d'être bloquée et d'endommager le lave-vaisselle.

### C) EMBLACEMENT DU LAVE-VAISSELLE

Placez le lave-vaisselle à l'emplacement souhaité. L'arrière doit reposer contre le mur et les côtés le long des parois adjacentes ou le long du mur. Le lave-vaisselle est équipé d'une arrivée d'eau et de tuyaux d'évacuation qui peuvent se placer à droite ou à gauche pour faciliter l'installation.

### Réglage de la hauteur de l'appareil

Une fois le lave-vaisselle en place, réglez les pieds (en les vissant ou en les dévissant) pour ajuster la hauteur de l'appareil. Dans tous les cas, l'inclinaison de l'appareil ne doit pas dépasser 2°.



### Evacuer l'excès d'eau des tuyaux

Si l'évier est à 1000 du sol, l'excès d'eau dans les tuyaux ne pourra pas être évacué directement dans celui-ci. Il faut alors évacuer l'eau dans un bol ou tout autre récipient, à l'extérieur de l'évier et à une hauteur moindre que celui-ci.

### Connexion du tuyau de vidange

Insérez le tuyau de vidange dans un tube de vidange d'un diamètre minimum de 40mm ou laissez couler l'eau dans l'évier, en vous assurant que le tuyau ne soit pas plié ou coincé. Utilisez le support spécial en plastique fourni avec l'appareil. L'extrémité libre du tuyau doit être placée à une hauteur entre 40 et 100cm et ne doit pas être immergée dans l'eau.

### ⚠ FIXER LE TUYAU DE VIDANGE AUX POINTS A, B

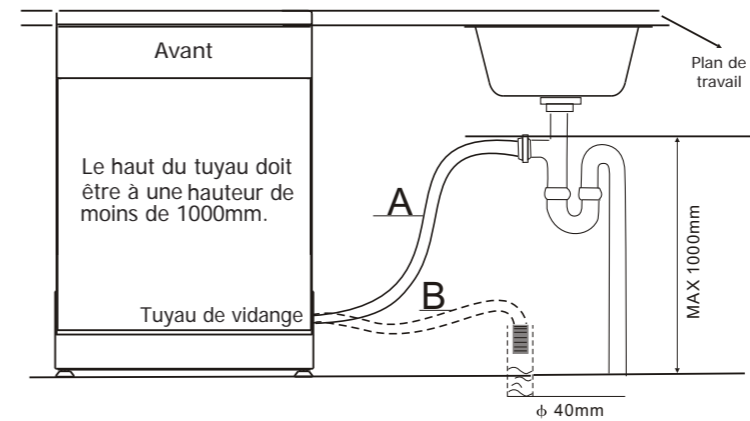

### Sortie d'eau

Connectez le tuyau de vidange d'eau. Le tuyau de vidange doit être correctement attaché pour éviter toute fuite d'eau. Assurez-vous que le tuyau d'arrivée d'eau n'est pas écrasé ou courbé.

### Tuyau d'extension

S'il est nécessaire d'ajouter un tuyau d'extension, utilisez un tuyau de vidange similaire. Il ne doit pas dépasser de plus de 4 mètres, auquel cas l'efficacité du nettoyage du lave-vaisselle pourrait être diminuée.

### Connexion au siphon

La connexion au lieu de vidange doit être d'une hauteur de 40cm (minimum) à 100 cm (maximum) à partir du bas de la machine. Le tuyau de vidange d'eau doit être fixé par une attache.

#### • Démarrer le lave-vaisselle

Les points suivants doivent être vérifiés avant de démarrer le lave-vaisselle :

1. Le lave-vaisselle est nivelé et stable.
2. La valve d'arrivée d'eau est ouverte.
3. Il n'y a pas de fuite aux points de connexion des conduits.
4. Les câbles sont solidement connectés.
5. L'alimentation électrique est activée.
6. Le tuyau d'arrivée et le tuyau de vidange sont connectés.
7. Tous les matériaux d'emballage et les imprimés ont été retirés du lave-vaisselle.

#### • Attention

Après l'installation, veuillez placer ce manuel dans le sac des imprimés. Le contenu de ce manuel est très utile à tous les utilisateurs.

### Aquasafe

Le système Aquasafe est un système de valve de sécurité empêchant les fuites d'eau. Si le tuyau d'arrivée d'eau se déplace durant un cycle de lavage, la valve de sécurité coupe l'alimentation d'eau. N'immergez pas le tuyau d'arrivée d'eau ou la valve de sécurité dans l'eau car le câble électrique pour la valve de sécurité est situé dans une double couche du tuyau d'arrivée d'eau.

Si le tuyau d'arrivée d'eau ou la valve de sécurité est endommagé, débranchez immédiatement la prise électrique. N'allongez ni ne réduisez pas la longueur du tuyau d'arrivée d'eau car il contient des parties électriques.

## Guide de dépannage

### AVANT D'APPELER UN SERVICE APRES-VENTE

Consultez le tableau suivant pour vous éviter d'appeler un service de dépannage.

Problème	Causes possibles	Que faire
Lave-vaisselle ne fonctionne pas	Fusible a sauté ou le disjoncteur s'est déclenché	Remplacez le fusible ou redémarrez le disjoncteur. Débranchez les autres appareils qui partagent le même circuit que le lave-vaisselle
	Pas d'alimentation électrique	Vérifiez que le lave-vaisselle est allumé et que la porte est bien fermée. Vérifiez que le cordon d'alimentation est correctement branché dans la prise murale
	Pression de l'eau basse	Vérifiez que l'arrivée d'eau est correctement branchée et ouverte
Pompe de vidange ne s'arrête pas	Trop-plein	Le système est conçu pour détecter un trop-plein. Dans ce cas, il ferme la pompe de circulation et active la pompe d'évacuation
Bruit	Certains sons audibles sont normaux	Son provenant de l'action de réduction des aliments légers et de l'ouverture du réservoir de détergent
	Ustensiles ne sont pas positionnés correctement dans le panier ou une petite pièce est tombée dans le panier	Vérifiez que tout est bien mis en place dans le lave-vaisselle
	Bourdonnement du moteur	Lave-vaisselle n'est pas utilisé régulièrement. Si vous ne l'utilisez pas souvent, n'oubliez pas de débrancher la pompe toutes les semaines pour permettre de conserver le joint humide
Mousse dans la cuve	Détergent inadapté	N'utilisez qu'un détergent spécial pour lave-vaisselle pour éviter la mousse. Si cela se produit, ouvrez le lave-vaisselle et laissez la mousse s'évaporer. Ajoutez une dose d'eau froide dans la cuve. Fermez le loquet du lave-vaisselle, puis évacuez l'eau en tournant doucement le bouton jusqu'au programme d'évacuation. Recommencez si nécessaire.
	Dispersion du produit de rinçage	Essayez toujours les éclaboussures de produit de rinçage

Problème	Causes possibles	Que faire
Intérieur de la cuve tachée	Utilisation d'un détergent avec colorant	Vérifiez que le détergent est sans colorant
Vaisselle mouillées	Distributeur de produit de rinçage est vide	Vérifiez que le distributeur de produit de rinçage est plein
Assiettes et couverts sales	Programme inadapté	Sélectionnez un programme plus fort
	Chargement des paniers incorrect	Vérifiez que l'action du distributeur de détergent et des bras d'aspersion n'est pas bloquée par un ustensile volumineux
Tâches et voile blanc sur les verres et les couverts	<ol style="list-style-type: none"> <li>1. Eau extrêmement dure</li> <li>2. Température de l'arrivée d'eau basse</li> <li>3. Surcharge du lave-vaisselle</li> <li>4. Chargement incorrect</li> <li>5. Détergent en poudre humide ou vieux</li> <li>6. Distributeur de produit de rinçage vide</li> <li>7. Dosage du détergent incorrect</li> </ol>	<p>Pour enlever les tâches sur les verres:</p> <ol style="list-style-type: none"> <li>1. Enlevez tous les ustensiles en métal</li> <li>2. N'ajoutez pas de détergent</li> <li>3. Sélectionnez le cycle le plus long</li> <li>4. Démarrez le lave-vaisselle et laissez-le tourner pendant environ 18 à 22 minutes ; il sera alors dans le cycle de lavage principal</li> <li>5. Ouvrez la porte pour verser 2 tasses de vinaigre blanc au fond du lave-vaisselle</li> <li>6. Fermez la porte et laissez le lave-vaisselle terminer le cycle. Si le vinaigre n'a aucun effet : répétez les étapes précédentes mais utilisez 60ml de cristaux d'acide citrique en remplacement du vinaigre</li> </ol>
Voile blanc sur les verres	Association d'eau douce et trop de détergent	Utilisez moins de détergent si l'eau est douce et sélectionnez un cycle plus court
Voile jaune ou marron sur les surfaces internes	Tâches de thé ou de café	<p>Utilisez une solution de ½ tasse d'eau de Javel et 3 tasses d'eau chaude pour enlever les tâches à la main <b>PRECAUTION !</b></p> <p>Vous devez attendre 20 minutes à la fin d'un cycle, le temps aux éléments chauffants de refroidir avant de nettoyer l'intérieur sinon vous risquez de vous brûler</p>
	Dépôts de fer dans l'eau peuvent provoquer un voile	Vous devez contacter une société d'adoucisseur d'eau pour obtenir un filtre spécial

### Conseils de dépannage

Problème	Causes possibles	Que faire
Voile blanc sur la surface interne	Minéraux contenus dans l'eau dure	Pour nettoyer l'intérieur, utilisez une éponge humide avec du détergent pour lave-vaisselle ainsi que des gants en caoutchouc. N'utilisez jamais d'autres nettoyants que le détergent pour lave-vaisselle pour éviter le risque de mousse
Couvercle du réservoir de détergent ne ferme pas	Bouton n'est pas sur la position OFF (FERME)	Tournez le bouton en position OFF
Restes de détergent dans le réservoir	La vaisselle bloque le réservoir de détergent	Recharger la vaisselle correctement
Vapeur	Phénomène normal	Il y a de la vapeur qui sort du conduit d'aération du loquet de la porte pendant le séchage et l'évacuation de l'eau
Marques grises ou noires sur la vaisselle	Ustensiles en aluminium se sont frottés contre la vaisselle	Utilisez un nettoyant doux pour éliminer ces marques.
Eau stagne dans le fond de la cuve	C'est normal	Une petite quantité d'eau propre autour de la sortie du fond de la cuve à l'arrière de la cuve maintient le joint propre.
Fuite du lave-vaisselle	Distributeur trop rempli ou débordement du produit de rinçage	Attention de ne pas trop remplir le distributeur de produit de rinçage. Les éclaboussures de produit de rinçage peuvent entraîner un surplus de mousse et une inondation. Essuyer les éclaboussures avec un chiffon sec.
	Lave-vaisselle n'est pas à la bonne hauteur	Vérifiez que le lave-vaisselle est nivelé.
L'indicateur 3 en 1 clignote rapidement	Durée d'arrivée d'eau plus longue.	Le robinet n'est pas ouvert, l'arrivée d'eau est restreinte ou la pression de l'eau est trop faible.
L'indicateur de rinçage clignote rapidement	Débordement	Certains éléments du lave-vaisselle fuient.

## CODES DES INDICATEURS LUMINEUX

### Codes d'erreur

CODES	SIGNIFICATIONS	RAISONS POSSIBLES
E1	L'eau met plus longtemps à arriver	Le robinet n'est pas ouvert ou l'arrivée d'eau est limitée ou la pression de l'eau est trop basse.
E4	L'eau déborde	Il y a une fuite quelque part dans l'appareil.
E8	Soupapes de diviseurs échoué	Soupapes de diviseurs échoué.
EC	Défaut: Pompe de lavage	La platine de commande ou la pompe de lavage est endommagée.

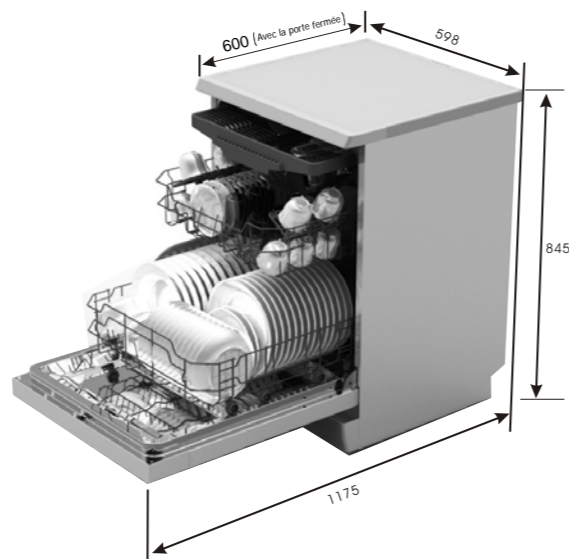

### AVERTISSEMENT !

Si un débordement se produit, arrêtez l'alimentation d'eau principale avant tout. S'il y a de l'eau dans le fond de la machine à cause d'un débordement ou d'une petite fuite, retirez l'eau avant de redémarrer la machine.

Hauteur:	845mm
Largeur:	598mm
Profondeur:	600mm
Tension de charge connecté	voir l'étiquette
Pression d'eau:	0.04-1.0MPa
Alimentation:	voir l'étiquette
Capacité:	14couverts

## Feuille de données techniques

Fiche de du lave-vaisselle selon la directive UE 1059/2010:

Fabricant	VALBERG
Type / Description	VAL 14C42 BMSC
Nombre de couverts	14
Classe énergétique de l'efficacité énergétique - 1	A++
Consommation d'énergie annuelle - 2	266 kWh
Consommation d'énergie du cycle de nettoyage standard	0.93 kWh
Consommation électrique en mode arrêt	0.45 W
Consommation électrique en mode de veille	0.49 W
Consommation d'eau annuelle - 3	2800 litres
Classe d'efficacité de séchage - 4	A
Cycle de nettoyage standard - 5	ECO 50°C
Durée du programme du cycle de nettoyage standard	195 min
Niveau sonore	42 dB(A) re 1 pW
Montage	Auto-portant
Pourrait être encastré	Oui
Hauteur	84.5 cm
Largeur	59.8 cm
Profondeur (avec connecteurs)	60 cm
Consommation électrique	1700-2000 W
Tension nominale / fréquence	220-240V-50 Hz
Pression d'eau (pression)	0.4-10 bar = 0.04-1 MPa

### REMARQUES:

1. A+++ (efficacité optimale) à D (efficacité minimale)
2. Consommation d'énergie annuelle -266 kWh, Sur la base de 280 cycles de nettoyage standard. La consommation réelle d'énergie annuelle dépend de la fréquence réelle d'utilisation.
3. Consommation d'eau annuelle-2800 litres, Sur la base de 280 cycles de nettoyage standard. La consommation réelle d'eau annuelle dépend de la fréquence réelle d'utilisation.
4. A (efficacité optimale) à G (efficacité minimale)
5. Ce programme est adapté pour le nettoyage de la vaisselle normalement sale et ce programme est le plus efficace en termes de son énergie combinée à la consommation d'eau pour ce type de vaisselle.

L'appareil répond aux normes européennes et les directives dans la version actuelle à la livraison:

- LVD 2006/95/CE
- EMC2004/108/CE
- EUP 2009/125/CE

Les valeurs ci-dessus ont été mesurées conformément aux normes des conditions de fonctionnement spécifiées.

Les résultats peuvent varier considérablement selon la quantité et la saleté de la vaisselle, la dureté de l'eau, la quantité de détergent, etc.

Le manuel est basé sur les normes et les règles de l'Union européenne.

## Chargement du lave-vaisselle : EN 50242

### 1. Panier supérieur:

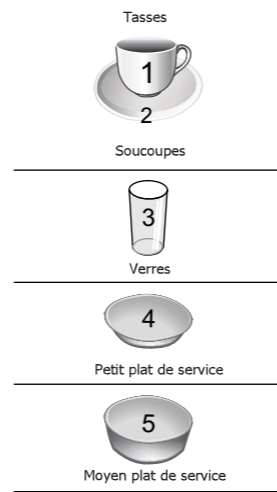
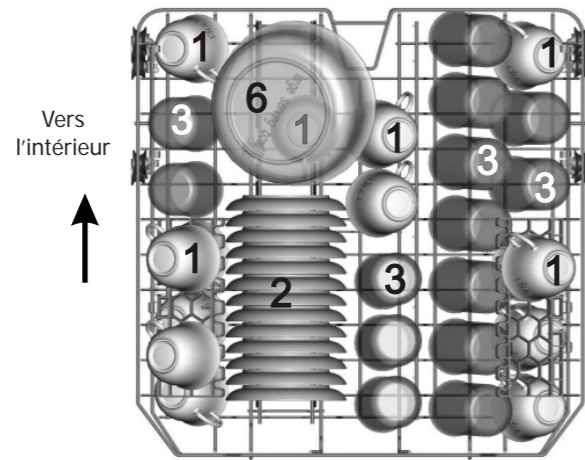

### 2. Panier inférieure:

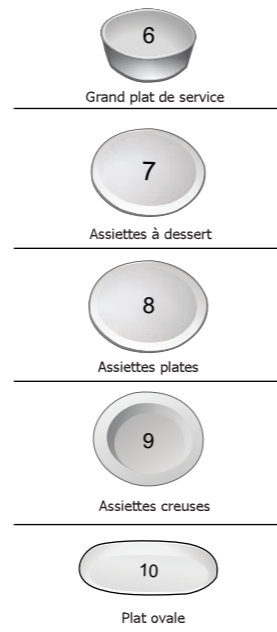
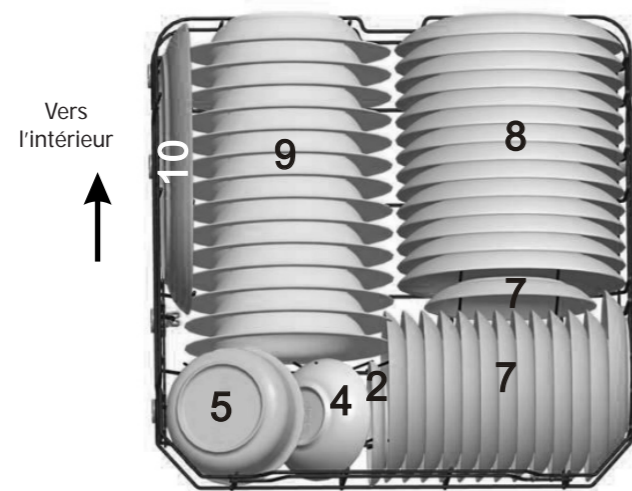

38

### 3. Panier à couverts:

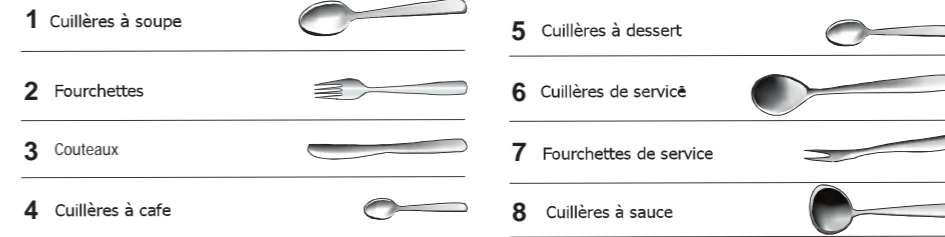
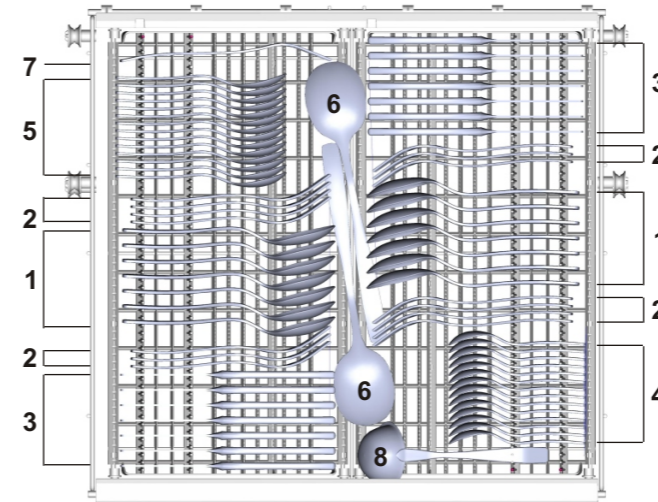

Information concernant les tests de compatibilité conformes à EN 50242

Capacité: 14 couverts

Position du panier supérieur: Position inférieure





Programme: Programme économique: ECO

Position de réglage pour le rinçage: 6

Réglage de l'adoucisseur: H4

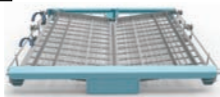
39

**le panier à couverts peut avoir 5 positions :**

	<p>Position une : soulevez le panier gauche, les deux paniers gauches et droits sont inclinés.</p>
	<p>Position deux : ajustez le panier gauche sur la position inférieure, le panier gauche est à plat et le panier droit est incliné.</p>
	<p>Position trois : soulevez le panier droit, les deux panier gauche et droit sont à plats.</p>
	<p>Position quatre : déplacez le panier droit de droite à gauche, les deux paniers se recouvrent.</p>
	<p>Position cinq : enlevez le panier droit du plateau, il reste uniquement le panier gauche.</p>

**Collecte sélective des déchets électriques et électroniques**



Cet appareil comporte le symbole DEEE (Déchet d'Équipement Électrique et Électronique) signifiant qu'en fin de vie, il ne doit pas être jeté aux déchets ménagers, mais déposé au centre de tri de la localité.

La valorisation des déchets permet de contribuer à préserver notre environnement.

**PROTECTION DE L'ENVIRONNEMENT – DIRECTIVE 2012/19/EU**

Afin de préserver notre environnement et notre santé, l'élimination en fin de vie des appareils électriques et électroniques doit se faire selon des règles bien précises et nécessite l'implication de chacun, qu'il soit fournisseur ou utilisateur. C'est pour cette raison que votre appareil, tel que le signale le symbole  apposé sur sa plaque signalétique ou sur l'emballage, ne doit en aucun cas être jeté dans une poubelle publique ou privée destinée aux ordures ménagères. L'utilisateur a le droit de déposer l'appareil dans des lieux publics de collecte procédant à un tri sélectif des déchets pour être soit recyclé, soit réutilisé pour d'autres applications conformément à la directive.

**CONDITION DE GARANTIE**

Ce produit est garanti pour une période de 1 an à partir de la date d'achat\*, contre toute défaillance résultant d'un vice de fabrication ou de matériau. Cette garantie ne couvre pas les vices ou les dommages résultant d'une mauvaise installation, d'une utilisation incorrecte ou de l'usure anormale du produit.

\*sur présentation du ticket de caisse.

  	<p>Importé par <b>ELECTRO DEPOT</b> 1 route de vendeville 59155 FACHES-THUMESNIL</p>	<p>Fabriqué en RPC</p>
---	--	------------------------

La mise sur le marché de ce produit est opérée par ELECTRO DEPOT qui s'assure de la conformité du produit aux exigences applicables.