

Réfrigérateur congélateur
Refrigerator-freezer
Koel-vriescombinatie
Frigorífico congelador

980405 - SBS 519 C X180C

CONSIGNES D'UTILISATION02
INSTRUCTIONS FOR USE24
GEBRUIKSAANWIJZINGEN44
INSTRUCCIONES DE USO66

VALBERG





Merci !

Merci d'avoir choisi ce produit VALBERG.
Choisis, testés et recommandés par ELECTRO DEPOT,
les produits de la marque VALBERG vous assurent
une utilisation simple, une performance fiable et
une qualité irréprochable.
Grâce à cet appareil, vous savez que chaque utilisation
vous apportera satisfaction.

Bienvenue chez ELECTRO DEPOT.

Visitez notre site Internet : www.electrodepot.fr
www.electrodepot.be

VOTRE AVIS COMPTE !



**PARTAGEZ
VOTRE EXPERIENCE
SUR LES PRODUITS**

Parce que votre satisfaction est notre priorité, nous vous proposons
de donner votre avis sur ce produit. Il sera transmis et analysé par
nos équipes afin d'améliorer continuellement le produit.

Donnez votre avis sur <http://www.electrodepot.fr/avis-client>



ELECTRO DEPOT

2

FR

Table des matières

A

Aperçu de l'appareil

Description des pièces

B

Utilisation de l'appareil

Installation de votre nouvel appareil
Écran de commandes (sur certains modèles uniquement)
Utilisation de l'appareil
Conseils et astuces utiles

C

Nettoyage et entretien

Nettoyage et entretien
Guide de dépannage

Les notices sont aussi disponibles sur le site
<http://www.electrodepot.fr/sav/notices/>
<http://www.electrodepot.be/fr/sav/notices>

Description des pièces

- | | |
|---|---|
| A Lampe LED du congélateur | J Bac à œufs (intérieur) |
| B Balconnet du congélateur | K Conduit de flux d'air du réfrigérateur |
| C Porte du congélateur | L Porte du réfrigérateur |
| D Conduit de flux d'air du congélateur | M Clayette en verre du réfrigérateur |
| E Clayette en verre du congélateur | N Support à bouteilles |
| F Tiroir de congélation | O Balconnet du réfrigérateur |
| G Tiroir de congélation | P Bac à légumes |
| H Pied réglable du bas (gauche) | Q Bac à légumes |
| I Lampe LED du réfrigérateur | R Pied réglable du bas (droit) |



Remarque :

- Puisque nous modifions constamment nos produits, votre réfrigérateur pourrait être légèrement différent de ce qui est présenté dans ce mode d'emploi, mais ses fonctions et méthodes d'utilisation restent les mêmes.
- Pour bénéficier d'une efficacité énergétique optimale lors de l'utilisation de ce produit, veuillez placer toutes les clayettes, bacs et balconnets dans leur position d'origine, telle qu'illustrée sur l'image plus haut.

Installation de votre nouvel appareil

Avant d'utiliser l'appareil pour la première fois, veuillez prendre connaissance des conseils suivants.



Avertissement !

- Afin d'améliorer l'efficacité du système de refroidissement et d'économiser de l'énergie, il est nécessaire de maintenir une ventilation adéquate autour de l'appareil pour permettre la dispersion de la chaleur. Pour cette raison, il faut laisser suffisamment d'espace libre autour du réfrigérateur.
- Suggestion : Il est recommandé de laisser un espace de 50-70 mm entre l'arrière de l'appareil et le mur, un espace d'au moins 100 mm au-dessus de l'appareil, un espace d'au moins 100 mm entre ses côtés et le mur et un espace libre à l'avant permettant d'ouvrir ses portes à 135/150°.

Reportez-vous aux schémas suivants.

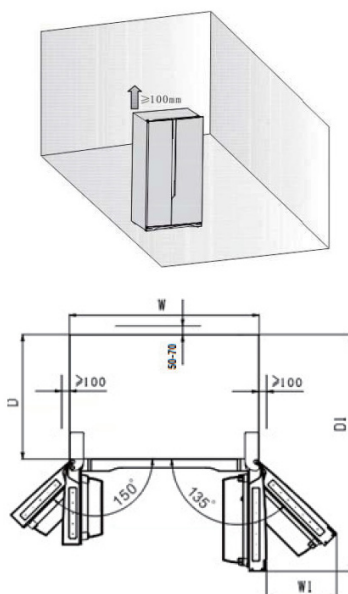

Espace requis (mm)

W	W1	D	D1
908	441,5	550	1096,5

**Remarque :**

- Cet appareil fonctionne de façon optimale dans les classes climatiques SN à T, indiquées dans le tableau ci-dessous. Il peut ne pas fonctionner correctement s'il est laissé pendant une longue durée à une température supérieure ou inférieure à la fourchette indiquée.

Classe climatique	Température ambiante
SN	+10 °C à +32 °C
N	+16 °C à +32 °C
ST	+16 °C à +38 °C
T	+16 °C à +43 °C

- Placez l'appareil dans un endroit sec pour éviter une humidité élevée.
- Gardez l'appareil à l'écart de la lumière directe du soleil, de la pluie ou du gel. Gardez l'appareil à distance des sources de chaleur, telles que des cuisinières, des feux ou des radiateurs.

Mise à niveau de l'appareil

- Pour permettre une mise à niveau et une circulation de l'air suffisantes, les pieds situés en bas à l'arrière de l'appareil devront peut-être être ajustés. Vous pouvez les régler manuellement ou à l'aide d'une clé adaptée.
- Une fois le produit en place, ajustez les deux pieds de support avant, situés sous le réfrigérateur. Les pieds de support doivent être proches du sol, afin d'éviter que le produit ne se renverse une fois sa porte remplie.
- Pour que les portes puissent se refermer automatiquement, penchez le haut de l'appareil vers l'arrière d'environ 10 mm ou 0,5° en tournant les pieds réglables.
- Lorsque vous voulez déplacer l'appareil, n'oubliez pas de relever les pieds pour qu'il soit possible de faire rouler l'appareil. Installez à nouveau l'appareil en suivant ces consignes lorsque vous le placez à un autre endroit. Attention ! Les roulettes, qui ne pivotent pas, ne doivent être utilisées que pour déplacer l'appareil vers l'avant ou vers l'arrière. Déplacer le réfrigérateur latéralement pourrait endommager le sol et les roulettes.

**Attention !**

Les roulettes, qui ne pivotent pas, ne doivent être utilisées que pour déplacer l'appareil vers l'avant ou vers l'arrière. Déplacer le réfrigérateur latéralement pourrait endommager le sol et les roulettes.

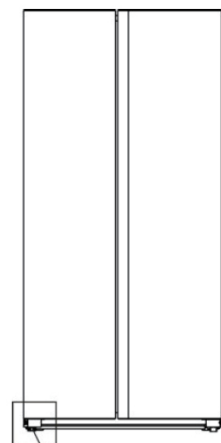

Pieds réglables du bas

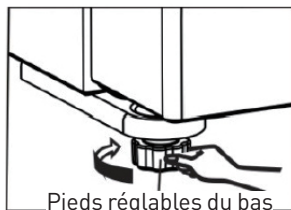

Pieds réglables du bas

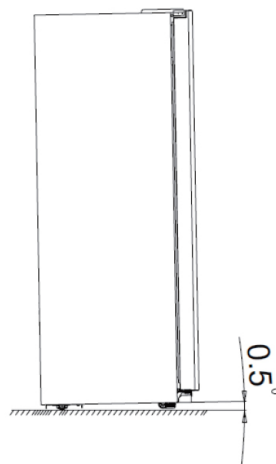

Écran de commandes (sur certains modèles uniquement)

Utilisez l'appareil en suivant les consignes ci-après en matière de commandes. L'appareil possède les fonctions illustrées sur les images de l'écran de commandes ci-dessous.

Contrôle de la température

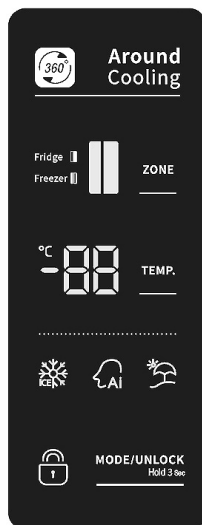

Pour une conservation optimale des aliments, nous vous recommandons de régler la température du réfrigérateur sur 5 °C et la température du congélateur sur -18 °C la première fois que vous démarrez le réfrigérateur. Si vous souhaitez changer la température, suivez les consignes ci-dessous.





Remarque : Un réglage de température élevé accélérera la dégradation des aliments.



Attention ! Lorsque vous sélectionnez une température, vous réglez la température moyenne pour l'ensemble du réfrigérateur. La température à l'intérieur de chaque compartiment peut différer des valeurs de température indiquées sur l'écran, selon la quantité d'aliments stockés et leur emplacement. La température ambiante de la pièce peut également affecter la température à l'intérieur de l'appareil.

Déverrouillage

Lorsque l'appareil est mis en marche pour la première fois, le rétroéclairage des icônes à l'écran s'active. Si vous n'appuyez sur aucun bouton et que les portes sont fermées, ce rétroéclairage s'éteindra au bout de 60 secondes.

Si l'icône «  » est éclairée, tous les boutons sont verrouillés. Appuyez sur le bouton «  » pendant 3 secondes pour les déverrouiller. Le verrouillage s'active automatiquement au bout de 20 secondes sans activation de bouton.

Sélection du mode

Vous pouvez basculer entre les trois modes «  », «  » et «  » en appuyant sur le bouton «  » lorsque les boutons ne sont pas verrouillés. Le mode choisi sera activé au bout de 10 secondes sans appuyer sur un bouton.

1. Congélation + ()

Le mode Congélation + permet de réduire rapidement la température dans le congélateur pour que les aliments congèlent plus vite. Cela permet de préserver les vitamines et les nutriments des aliments frais et de conserver ainsi leur fraîcheur plus longtemps.

- Lorsque cette fonction est activée, la température du congélateur passe automatiquement à -24 °C.
- Si vous avez une grande quantité d'aliments à congeler, veuillez attendre environ 24 heures.
- La fonction Congélation + se désactive automatiquement au bout de 52 heures. Après ces 52 heures, le réglage de température du congélateur repassera au réglage précédent.

2. Intelligence artificielle ()

- Lorsque cette fonction est sélectionnée, la température de l'appareil est réglée de façon automatique.
- Lorsque la fonction Intelligence artificielle est activée, la température du réfrigérateur passe automatiquement à 5 °C et celle du congélateur à -18 °C.



3. Vacances ()

- Si vous devez vous absenter pendant une longue période, vous pouvez activer la fonction Vacances. Lorsque cette fonction est activée, la température du réfrigérateur passe automatiquement à 15 °C et celle du congélateur à -18 °C.



Important ! Ne stockez pas d'aliments dans le réfrigérateur pendant cette période.

Réglage de la température

- Vous pouvez choisir de contrôler la température du réfrigérateur () ou celle du congélateur () en appuyant sur le bouton « **ZONE** » lorsque les boutons sont déverrouillés. L'icône correspondant au compartiment sélectionné clignotera, tandis que celle de l'autre compartiment restera fixe.

- Vous pouvez appuyer sur le bouton « **TEMP.** » pour contrôler la température du réfrigérateur pendant que l'icône correspondante (■) clignote. Lorsque vous maintenez le bouton appuyé, les températures disponibles défilent dans l'ordre suivant.

5 → 4 → 3 → 2 → 8 → 7 → 6 (°C)

- Vous pouvez appuyer sur le bouton « **TEMP.** » pour contrôler la température du congélateur pendant que l'icône correspondante (■) clignote. Lorsque vous maintenez le bouton appuyé, les températures disponibles défilent dans l'ordre suivant.

-18 → -19 → -20...-23 → -24 → -14 → -15 → -16 → -17 (°C)

Alarme de la porte

- Lorsque la porte du réfrigérateur ou du congélateur reste ouverte plus de 2 minutes, l'alarme de la porte retentit. Cette sonnerie s'arrête automatiquement au bout de 10 minutes.
- Pour économiser de l'énergie, veuillez éviter de laisser la porte ouverte pendant une longue période lorsque l'appareil est en cours d'utilisation. L'alarme de la porte peut être interrompue en fermant la porte.

	Réglage du réfrigérateur	Réglage du congélateur
Réglage du thermostat selon la température ambiante (°C) : FROIDE ≈ +16 °C (± 4 °C)	4 °C	-18 °C
Réglage du thermostat selon la température ambiante (°C) : NORMALE ≈ +24 °C (± 4 °C)	4 °C	-18 °C
Réglage du thermostat selon la température ambiante (°C) : CHAUDE ≈ +32 °C (± 4 °C)	2 °C	-18 °C

Utilisation de l'appareil

Cette partie vous explique comment utiliser les fonctionnalités les plus utiles. Nous vous recommandons de la lire attentivement avant d'utiliser l'appareil, en gardant à l'esprit que certaines fonctionnalités peuvent varier selon les modèles.

1. Ajustement de la porte

Si vous remarquez que les portes ne sont pas au même niveau, vous pouvez ajuster la porte à l'aide d'une clé.

La porte du congélateur est plus haute que celle du réfrigérateur. Tout d'abord, utilisez une clé pour tourner la vis de la charnière inférieure dans le sens inverse des aiguilles d'une montre, ce qui relèvera la porte. Utilisez une clé pour fixer l'écrou.

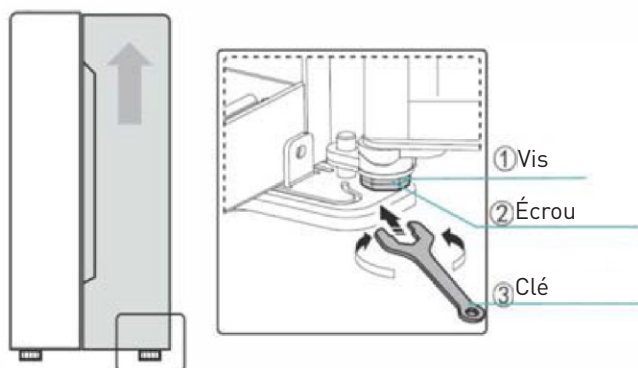

2. Utilisation du compartiment de réfrigération

Le compartiment de réfrigération convient au stockage des fruits et des légumes. Les aliments qui y sont stockés doivent être emballés afin qu'ils ne perdent pas de leur teneur en humidité et que leur odeur n'affecte pas les autres aliments.



Attention ! Ne fermez jamais la porte du réfrigérateur lorsque les clayettes, le bac à légumes et/ou les glissières télescopiques sont tirés. Cela pourrait endommager ces accessoires et le réfrigérateur.

Clayettes en verre et balconnets de porte

Les clayettes en verre et les balconnets de porte conviennent au stockage des œufs, des liquides en conserve ou canette, des boissons en bouteille et des aliments emballés. Ils peuvent être placés à différentes hauteurs selon vos besoins. Cependant, veillez à ne pas placer trop d'articles lourds dans les balconnets. Retirez tous les aliments d'un balconnet de porte avant de le soulever.

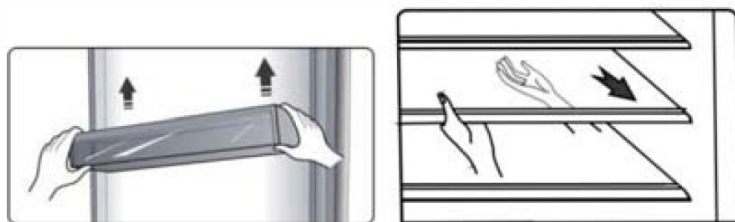

Pour retirer une clayette, tirez-la délicatement vers vous jusqu'à la sortir des guides. Pour remettre une clayette en place, vérifiez d'abord qu'il n'y a aucun obstacle, puis poussez-la délicatement dans son emplacement.



Remarque : Tous les balconnets de porte et toutes les clayettes peuvent être retirés pour être nettoyés.

Bacs à légumes

Ils conviennent au stockage des fruits et des légumes. Ils peuvent être retirés pour être nettoyés. Pour retirer un bac, ouvrez d'abord la porte en grand. Tirez ensuite sur un bac, puis soulevez légèrement l'avant du bac après l'avoir légèrement tiré vers vous.

3. Utilisation du compartiment de congélation

Le compartiment de congélation convient au stockage d'aliments qui nécessitent d'être congelés, comme la viande, le poisson, la glace, etc.



Attention ! Ne fermez jamais la porte lorsque les clayettes et/ou tiroirs sont tirés. Cela pourrait endommager ces accessoires et le réfrigérateur.

Conseils et astuces utiles

Conseils pour économiser de l'énergie

Nous vous recommandons de suivre les conseils ci-dessous pour économiser de l'énergie.

- Essayez d'éviter de laisser la porte ouverte pendant de longues périodes, afin d'économiser de l'énergie. Assurez-vous que l'appareil est à distance de toute source de chaleur (lumière directe du soleil, four électrique, cuisinière, etc.).

- Ne réglez pas la température plus bas que nécessaire.
- Ne stockez pas d'aliments chauds ou de liquides s'évaporant dans l'appareil.
- Placez l'appareil dans une pièce bien aérée et sans humidité. Veuillez vous reporter à la partie Installation de votre nouvel appareil.
- Si le schéma indique la configuration correcte pour les bacs et clayettes, ne changez pas cette configuration, car elle est conçue pour être la plus efficace en termes de consommation d'énergie.

Conseils de réfrigération des aliments frais

- Ne placez pas d'aliments chauds directement dans le réfrigérateur ou congélateur. La température interne de l'appareil augmenterait et forcerait le compresseur à fonctionner de façon plus intense, ce qui consommerait davantage d'énergie.
- Couvrez ou emballez les aliments, notamment ceux ayant une odeur forte.
- Placez les aliments de sorte que l'air puisse circuler librement autour d'eux.

Conseils de réfrigération

- Viande (tous types) : emballez-la dans des sacs alimentaires en polyéthylène et placez-la sur les clayettes en verre au-dessus du bac à légumes. Respectez toujours les délais de conservation des aliments et les dates de péremption suggérées par les fabricants.
- Aliments cuits, plats froids, etc. :
Ils doivent être recouverts et peuvent être placés sur n'importe quelle clayette.
- Fruits et légumes :
Ils doivent être stockés dans le bac spécial fourni.
- Beurre et fromage :
Ils doivent être emballés hermétiquement dans du papier aluminium ou un film alimentaire en plastique.
- Bouteilles de lait :
Elles doivent avoir un bouchon et être stockées dans les balconnets de porte.

Conseils de congélation

- Lors de la première mise en marche ou après une période d'inutilisation, laissez l'appareil fonctionner pendant 2 heures au minimum sur les réglages maximums avant de mettre des aliments dans le compartiment.
- Répartissez les aliments en petites portions qui peuvent alors être rapidement et complètement congelés et qui vous permettent ultérieurement de ne décongeler que les quantités requises.
- Emballez les aliments de façon hermétique dans du papier aluminium ou du film alimentaire en polyéthylène.
- Ne laissez pas des aliments frais et décongelés en contact avec des aliments déjà congelés pour éviter une augmentation de la température de ces derniers.
- Les produits glacés, s'ils sont consommés immédiatement après leur retrait du compartiment de congélation, provoqueront probablement des brûlures de la peau à cause du froid.
- Il est recommandé d'étiqueter et de dater chaque emballage d'aliments congelés afin de respecter les délais de conservation.

Conseils de stockage des aliments congelés

- Assurez-vous que les aliments congelés ont été stockés correctement par le commerçant.
- Une fois décongelés, les aliments se détériorent rapidement et ne doivent pas être recongelés. Ne dépassez pas le délai de conservation des aliments indiqué par le fabricant.

Mise hors tension de l'appareil

Si l'appareil doit être éteint pendant une longue période, il faut suivre les étapes ci-dessous pour éviter toute formation de moisissure sur l'appareil.

1. Retirez tous les aliments.
2. Débranchez la fiche d'alimentation de la prise secteur.
3. Nettoyez et séchez complètement l'intérieur.
4. Vérifiez que toutes les portes sont maintenues entrouvertes pour permettre à l'air de circuler.

Pour éviter toute contamination des aliments, veuillez respecter les consignes suivantes :

- Une ouverture prolongée de la porte peut entraîner une augmentation significative de la température dans les compartiments de l'appareil.
- Nettoyez régulièrement les surfaces en contact avec les aliments et les systèmes de drainage accessibles.
- Stockez les viandes et poissons crus dans des récipients adaptés dans le réfrigérateur afin qu'ils ne soient pas en contact avec d'autres aliments et ne puissent pas goûter sur ces derniers.
- Les compartiments pour aliments surgelés à deux étoiles conviennent au stockage des aliments pré-surgelés, à la fabrication et au stockage de la crème glacée et à la fabrication de glaçons.
- Les compartiments à une, deux et trois étoiles ne conviennent pas à la congélation d'aliments frais.

Ordre	TYPE de compartiments	Température de stockage requise (°C)	Aliments appropriés
1	Réfrigérateur	+2~+8	Œufs, aliments cuits, aliments sous emballage, fruits et légumes, produits laitiers, gâteaux, boissons et autres aliments ne pouvant pas être congelés.
2	{***}* - Congélateur	≤-18	Poissons et fruits de mer (crevettes, crustacés), produits d'eau douce et produits de viande. [Le délai de conservation recommandé est de 3 mois, la valeur nutritionnelle et le goût diminuant avec le temps.] Convient à la congélation d'aliments frais.

Ordre	TYPE de compartiments	Température de stockage requise (°C)	Aliments appropriés
3	*** - Congélateur	≤-18	Poissons et fruits de mer (crevettes, crustacés), produits d'eau douce et produits de viande. (Le délai de conservation recommandé est de 3 mois, la valeur nutritionnelle et le goût diminuant avec le temps.) Ne convient pas pour la congélation d'aliments frais.
4	** - Congélateur	≤-12	Poissons et fruits de mer (crevettes, crustacés), produits d'eau douce et produits de viande. (Le délai de conservation recommandé est de 2 mois, la valeur nutritionnelle et le goût diminuant avec le temps.) Ne convient pas pour la congélation d'aliments frais.
5	* - Congélateur	≤-6	Poissons et fruits de mer (crevettes, crustacés), produits d'eau douce et produits de viande. (Le délai de conservation recommandé est de 1 mois, la valeur nutritionnelle et le goût diminuant avec le temps.) Ne convient pas pour la congélation d'aliments frais.
6	0 étoile	-6~0	Porc, bœuf, poisson et poulet frais, certains aliments transformés sous emballage, etc. (Une consommation le jour même est recommandée, et de préférence dans les 3 jours maximum.)

Ordre	TYPE de compartiments	Température de stockage requise (°C)	Aliments appropriés
7	Maintien au frais	-2~+3	Porc, bœuf, poisson, poulet frais/surgelés, produits d'eau douce, etc. (7 jours en dessous de 0 °C ; au-dessus de 0 °C, une consommation le jour même est recommandée, et de préférence dans les 2 jours maximum.) Fruits de mer. (15 jours en dessous de 0 °C ; il n'est pas recommandé de les stocker au-dessus de 0 °C.)
8	Aliments frais	0~+4	Porc, bœuf, poisson et poulet frais, aliments cuits, etc. (Une consommation le jour même est recommandée, et de préférence dans les 3 jours maximum.)
9	Vin	+5~+20	Vin rouge, vin blanc, vin mousseux, etc.



Remarque : Veuillez stocker les différents aliments en fonction des compartiments qui leur sont adaptés ou de la température de stockage conseillée.

- Si le réfrigérateur va rester vide pendant une longue période, éteignez-le, dégivrez-le, nettoyez-le, séchez-le et laissez sa porte ouverte pour éviter la formation de moisissure à l'intérieur.

Nettoyage du distributeur d'eau (pour les produits équipés d'un distributeur d'eau) :

- Nettoyez le réservoir d'eau s'il n'a pas été utilisé pendant 48 h, rincez le système d'eau raccordé à l'arrivée d'eau si de l'eau n'a pas été distribuée depuis 5 jours.



AVERTISSEMENT ! Les aliments doivent être placés dans des sacs avant d'être placés dans le réfrigérateur et les liquides doivent être dans des bouteilles ou des récipients fermés pour éviter tout problème, car la structure du produit fait qu'il n'est pas facile à nettoyer.

Nettoyage et entretien

Pour garantir l'hygiène, cet appareil (avec ses accessoires externes et internes) doit être nettoyé régulièrement, au moins tous les deux mois.



Attention !

L'appareil ne doit pas être branché à une prise électrique pendant le nettoyage. Danger de choc électrique ! Avant de nettoyer l'appareil, éteignez-le et débranchez sa fiche de la prise secteur.

Nettoyage de l'extérieur

Pour préserver l'apparence de votre appareil, il faut le nettoyer régulièrement.

- Aspergez de l'eau sur le chiffon au lieu de l'asperger directement sur la surface de l'appareil. Cela permettra de garantir une répartition égale sur la surface.
- Nettoyez les portes, les poignées et la surface des compartiments à l'aide d'un détergent doux, puis séchez en essuyant avec un chiffon doux.

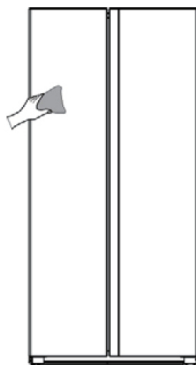

**Attention !**

- N'utilisez pas d'objets pointus, car ils pourraient rayer la surface.
- N'utilisez pas de diluant, de détergent pour voiture, d'eau de Javel (Clorox), d'huile étherée, de produit nettoyant abrasif ou de solvant organique comme le benzène pour le nettoyage. Ils pourraient endommager la surface de l'appareil et causer un incendie.

Nettoyage de l'intérieur

Il faut nettoyer l'intérieur de l'appareil de façon régulière. Il est plus facile de le nettoyer lorsque peu d'aliments y sont stockés. Essuyez l'intérieur du réfrigérateur-congélateur à l'aide d'une solution diluée de bicarbonate de soude, puis rincez avec une éponge ou un chiffon humidifié avec de l'eau chaude. Séchez complètement en essuyant avant de remettre les clayettes et balconnets en place. Séchez complètement toutes les surfaces et les pièces amovibles avant de les remettre en place.

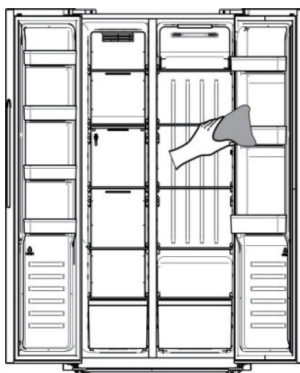

Bien que cet appareil possède un système de dégivrage automatique, une couche de givre pourrait se former sur les parois internes du compartiment de congélation si la porte du congélateur est souvent ouverte ou laissée ouverte trop longtemps. Si le givre est trop épais, choisissez un moment où le congélateur est presque vide et suivez ces étapes :

1. Retirez les aliments présents dans le congélateur et les accessoires comme les balconnets. Débranchez l'appareil de la prise secteur et laissez les portes ouvertes. Aérez bien la pièce pour accélérer le processus.
2. Une fois le dégivrage terminé, nettoyez le congélateur comme décrit plus haut.
3. Les espaces autour du conduit de flux d'air du congélateur sont difficiles à essuyer pour les nettoyer. Vous pouvez utiliser un vaporisateur sous pression pour les nettoyer. Aspergez d'abord une solution diluée de bicarbonate de soude, puis rincez avec de l'eau chaude. Séchez complètement en essuyant après avoir nettoyé.

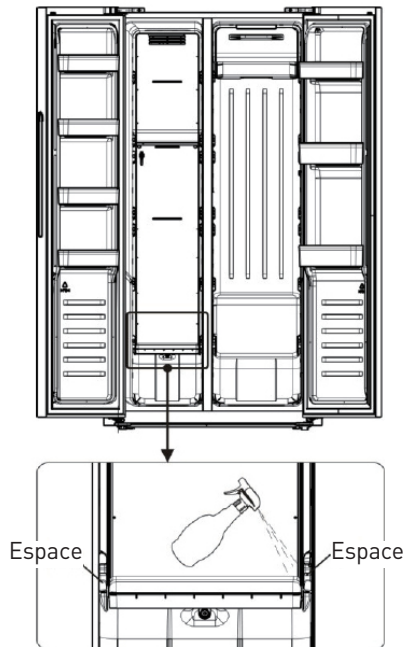

**Avertissement !**

N'utilisez pas d'objets pointus pour enlever le givre du compartiment de congélation. Ne rebranchez l'appareil à la prise secteur et ne le remettez en marche qu'une fois que l'intérieur est complètement sec.

Nettoyage des joints de porte

Veillez à garder les joints de porte propres. Les boissons et aliments collants peuvent faire coller les joints sur le compartiment et ceux-ci pourraient se déchirer à l'ouverture de la porte. Nettoyez les joints avec un détergent doux et de l'eau chaude. Rincez et séchez-les bien après le nettoyage.



Attention ! Ne mettez l'appareil sous tension qu'une fois les joints de porte complètement secs.

Remplacement de la lampe LED :

Avertissement : La lampe LED ne doit pas être remplacée par l'utilisateur ! Si la lampe LED est endommagée, contactez le service clientèle pour obtenir de l'aide. Pour remplacer la lampe LED, il faut suivre ces étapes :

1. Débranchez l'appareil.
2. Retirez la protection de la lampe en la poussant vers le haut puis en la tirant.
3. D'une main, tenez la protection de la lampe LED et tirez-la tout en appuyant sur la languette du connecteur de l'autre main.
4. Remplacez la lampe LED et insérez-la correctement.

Remplacement de la lampe

Ce produit contient une source lumineuse de classe d'efficacité énergétique G. La source lumineuse de ce produit ne peut être remplacée que par des professionnels qualifiés. Veuillez-vous rapprocher du service après-vente en cas de défaillance de la source lumineuse. Il convient de retirer la source lumineuse à la

fin de la vie utile du produit, le tri et le recyclage étant effectués séparément.



Guide de dépannage

Si vous rencontrez un problème avec votre appareil ou soupçonnez qu'il ne fonctionne pas correctement, vous pouvez effectuer quelques vérifications faciles avant de faire appel à l'assistance technique. Consultez le tableau ci-dessous pour plus de détails.



Avertissement !

- N'essayez pas de réparer l'appareil vous-même. Si le problème persiste après que vous avez effectué les vérifications mentionnées plus bas, contactez un électricien qualifié, un ingénieur agréé ou le magasin où vous avez acheté le produit.
- Un avertissement relatif au risque d'enfermement que courent les enfants est inclus soit dans les consignes d'utilisation ou dans le manuel d'utilisation et d'entretien fournis avec chaque réfrigérateur.



DANGER : Risque d'enfermement pour les enfants. Avant de mettre votre ancien réfrigérateur ou congélateur au rebut :

- Retirez les portes.
- Laissez les clayettes en place afin que les enfants ne puissent pas facilement grimper à l'intérieur.

Problème	Cause possible et solution
L'appareil ne fonctionne pas correctement.	<ul style="list-style-type: none"> • Vérifiez si le cordon d'alimentation est correctement branché à la prise secteur. • Vérifiez le fusible ou le circuit d'alimentation. Remplacez-les si nécessaire. • La température ambiante est trop basse. Essayez de régler la température du compartiment à un niveau plus bas pour résoudre ce problème. • Il est normal que le congélateur ne fonctionne pas pendant le dégivrage ou pendant une courte période après la mise sous tension de l'appareil, pour protéger le compresseur.
Des odeurs émanent des compartiments.	<ul style="list-style-type: none"> • Il est possible que l'intérieur de l'appareil doive être nettoyé. • Des aliments, des récipients ou des emballages peuvent causer des odeurs.
L'appareil fait du bruit.	<p>Les bruits mentionnés ci-dessous sont normaux :</p> <ul style="list-style-type: none"> • Bruit du compresseur en marche. • Bruit de mouvements d'air provenant du petit moteur de ventilateur dans le compartiment de congélation ou dans d'autres compartiments. • Gargouillis similaires à de l'eau en ébullition. • Bruits secs pendant le dégivrage automatique. • Cliquetis avant le démarrage du compresseur. • Cliquetis lors de la distribution d'eau. • Bruits de moteur lors de la distribution de glaçons. <p>D'autres bruits inhabituels peuvent être liés aux problèmes suivants et nécessiteront peut-être que vous effectuiez des vérifications et preniez des mesures :</p> <ul style="list-style-type: none"> • L'appareil est bancal. • Le dos de l'appareil touche le mur. • Des bouteilles ou des récipients sont tombés ou roulent dans l'appareil.
Le moteur fonctionne en continu.	<p>Il est normal d'entendre fréquemment le bruit du moteur. Il fonctionne de façon plus intense dans les situations suivantes :</p> <ul style="list-style-type: none"> • La température est réglée sur un niveau plus bas que nécessaire. • Une grande quantité d'aliments chauds a été placée dans l'appareil. • La température en dehors de l'appareil est trop élevée. • Les portes sont laissées ouvertes trop longtemps ou trop souvent. • Après que l'appareil a été installé ou qu'il a été mis hors tension pendant une longue période.

Problème	Cause possible et solution
Une couche de givre est présente dans le compartiment.	<ul style="list-style-type: none"> • Vérifiez que les sorties d'air ne sont pas bloquées par des aliments et veillez à ce que les aliments soient placés dans l'appareil de façon à permettre une ventilation suffisante. Assurez-vous que la porte est complètement fermée. Pour retirer le givre, consultez la partie « Nettoyage et entretien ».
La température est trop élevée à l'intérieur de l'appareil.	<ul style="list-style-type: none"> • Vous avez peut-être laissé les portes ouvertes trop longtemps ou trop fréquemment, ou les portes restent ouvertes à cause d'une obstruction, ou l'emplacement de l'appareil ne laisse pas assez d'espace sur les côtés, le haut ou l'arrière de l'appareil.
La température est trop basse à l'intérieur de l'appareil.	<ul style="list-style-type: none"> • Augmentez la température en suivant les consignes de la partie « Écran de commandes ».
Les portes sont difficiles à fermer.	<ul style="list-style-type: none"> • Vérifiez si le haut du réfrigérateur est incliné de 10 à 15 mm pour permettre aux portes de se fermer automatiquement, ou si quelque chose à l'intérieur empêche la fermeture des portes.
De l'eau goutte sur le sol.	<ul style="list-style-type: none"> • Le bac à eau (situé en bas à l'arrière de l'appareil) n'est peut-être pas correctement mis à niveau ou le bec d'écoulement (situé sous la partie supérieure du logement du compresseur) n'est peut-être pas positionné de façon à ce que l'eau se déverse dans ce bac, ou le bec d'écoulement est bloqué. Vous devrez peut-être éloigner le réfrigérateur du mur pour vérifier le bac et le bec.
La lampe ne fonctionne pas.	<ul style="list-style-type: none"> • La lampe LED est peut-être endommagée. Reportez-vous à la partie sur le remplacement des lampes LED dans le chapitre Nettoyage et entretien. • Le système de contrôle a désactivé les lampes parce que la porte est restée ouverte trop longtemps. Fermez et rouvrez la porte pour activer à nouveau les lampes.
Bruits d'eau qui fait des bulles dans le réfrigérateur.	<ul style="list-style-type: none"> • Ce bruit est normal. Ce bruit d'eau qui fait des bulles provient du liquide de refroidissement qui circule dans le réfrigérateur.



Thank you!

Thank you for choosing this VALBERG product. VALBERG products are chosen, tested, and recommended by ELECTRO DEPOT, so you can be sure you are getting a top-quality, easy-to-use product that won't let you down.

We're confident your new device will be a pleasure to use every day!

Welcome to ELECTRO DEPOT.



ELECTRO DEPOT

Table of Contents

A

Product overview

Parts

B

Product usage

Installing your new appliance
Display controls (Only for some products)
Using your appliance
Helpful hints and tips

C

Cleaning and maintenance

Cleaning and care
Troubleshooting

Parts

- | | |
|--------------------------------------|---------------------------------------|
| A Freezer LED light | J Egg tray(inside) |
| B Freezer rack | K Fridge wind channel part |
| C Freezer door | L Fridge door |
| D Freezer wind channel part | M Fridge glass shelf |
| E Freezer glass shelf | N Wine rack |
| F Freezer drawer | O Fridge rack |
| G Freezer drawer | P Fruit and vegetable crisper |
| H Left adjustable bottom feet | Q Fruit and vegetable crisper |
| I Fridge LED light | R Right adjustable bottom feet |

**Note:**

- Due to unceasing modification of our products, your refrigerator may be slightly different from this instruction manual, but its functions and using methods remain the same.
- To get the best energy efficiency of this product, please place all shelves, drawers and baskets on their original position as the illustration above.

Installing your new appliance

Before using the appliance for the first time, you should be informed of the following tips.



Warning!

- In order to improve efficiency of the cooling system and save energy, it is necessary to maintain good ventilation around the appliance for the dissipation of heat. For this reason, sufficient clear space should be available around the refrigerator.
- Suggest: It is advisable for there to be 50-70mm of space from the back to the wall, at least 100mm from its top, at least 100mm from its side to the wall and a clear space upfront to allow the doors to open 135/150°.

Please see the following diagrams.

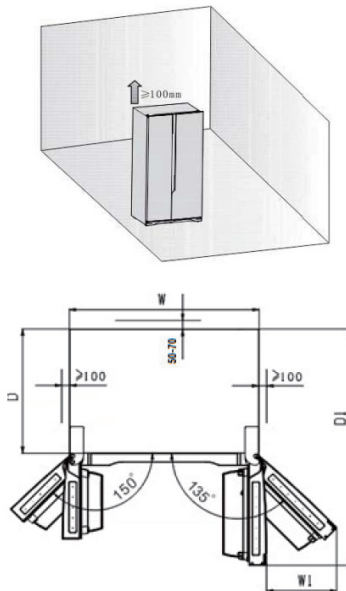

Space required(mm)

W	W1	D	D1
908	441.5	550	1096.5

**Note:**

- This appliance performs well in the climate class from SN to T showed in the table below. It may not work properly if being left at a temperature above or below the indicated range for a long period.

Climate class	Ambient temperature
SN	+10°C to +32°C
N	+16°C to +32°C
ST	+16°C to +38°C
T	+16°C to +43°C

- Stand your appliance in a dry place to avoid high moisture.
- Keep the appliance out of direct sunlight, rain or frost. Stand the appliance away from heat sources such as stoves, fires or heaters.

Leveling of appliance

- For sufficient leveling and air circulating in the lower rear section of the appliance, the bottom feet may need to be adjusted. You can adjust them manually by hand or by using a suitable spanner.
- After the product is put in place, please adjust the two front support feet at the bottom of the refrigerator. The bottom of the support feet is required to be close to the ground, so as to prevent the product from toppling after the door is loaded.
- To allow the doors to self-close, tilt back the top backwards for about 10mm or 0.5° by turning the adjustable feet.
- Whenever you want to move the appliance, remember to turn the feet back up so that the appliance can roll freely. Reinstall the appliance when relocating. Caution! The rollers, which are not castors, should be only used for forward or backward movement. Moving the refrigerator side ways may damage your floor and the rollers.

**Caution!**

The rollers, which are not castors, should be only used for forward or backward movement. Moving the refrigerator side ways may damage your floor and the rollers.

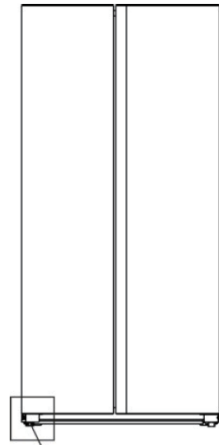

Adjustable bottom feet

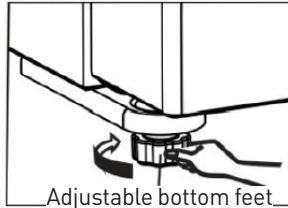

Adjustable bottom feet

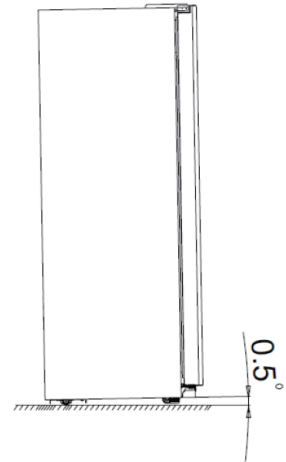

Display controls (Only for some products)

Use your appliance according to the following control regulations, your appliance has the corresponding functions as the display panels showed in the pictures below.

Controlling the temperature

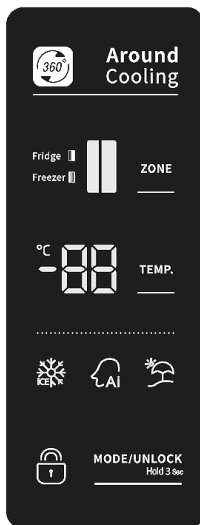

For optimum food preservation, we recommend that when you start your refrigerator for the first time, the temperature for the refrigerator is set to 5°C and the freezer to -18°C. If you want to change the temperature, follow the instructions below.



Note: High temperature setting will accelerate food waste.





Caution! When you set a temperature, you set an average temperature for the whole refrigerator cabinet. Temperatures inside each compartment may vary from the temperature values displayed on the panel, depending on how much food you store and where you place them. Ambient temperature may also affect the actual temperature inside the appliance.

Unlock

When the appliance is powered on for the first time, the backlighting of the icons on display panel starts working. If no buttons have been pressed and the doors are closed, the backlighting will turn off after 60 seconds.

All the buttons are locked if the icon  is illuminated, press the **"MODE/UNLOCK"** button for 3 seconds to unlock them. And it will be locked itself after 20 seconds no pressing any button.

Mode Selection

You can select    three modes by pressing the **"MODE/UNLOCK"** button in the unlock state. And it will be selected after 10 seconds no pressing any button.

1. Super Freeze

Super Freeze will quickly lower the temperature within the freezer so food will freeze faster. This can lock in the vitamins and nutrients of fresh food and keep food fresh longer.

- When the function is activated, the temperature of the freezer is automatically switched to -24 °C.
- In case of the maximum amount of food to be frozen, please wait about 24 hours.
- Super freeze automatically switches off after 52 hours and after 52 hours, the freezer temperature setting will revert back to the previous setting.

2. Artificial Intelligence

- When the function is selected, the temperature of the appliance is automatically adjusted.
- When the Artificial Intelligence function is activated, the temperature of the fridge is automatically switched to 5°C and the freezer to -18°C.



3. Holiday

- If you are going to be away for a long period of time, you can activate this function. When the function is activated, the temperature of the fridge is automatically switched to 15°C and the freezer to -18°C.



Important! Do not store any food in the fridge during this time.

Temperature setting

- You should choose to control Fridge() temperature or Freezer() temperature by pressing the **"ZONE"** button in unlock state. The corresponding icon of the selected compartment will flash, and the other one will stay on.
- You can press the **"TEMP."** button to control the Fridge temperature when the corresponding icon() flashes. When you press the button continuously, the temperature will be set as the following sequence.

5 → 4 → 3 → 2 → 8 → 7 → 6 (°C)



- You can press the "**TEMP.**" button to control the Freezer temperature when the corresponding icon (❄️) flashes. When you press the button continuously, the temperature will be set as the following sequence.

-18 → -19 → -20...-23 → -24 → -14 → -15 → -16 → -17 (°C)

Door Alarm

- If the door of fridge or freezer is open for over 2 minutes, the door alarm will sound. The buzzer will automatically stop alarming 10 minutes later.
- To save energy, please avoid keeping the door open for a long time when using the appliance. The door alarm can be cleared by closing the door.

	Fridge setting	Freezer setting
Thermostat setting for ambient T°C: COLD ≈ +16°C (± 4°C)	4°C	-18°C
Thermostat setting for ambient T°C: NORMAL ≈ +24°C (± 4°C)	4°C	-18°C
Thermostat setting for ambient T°C: HOT ≈ +32°C (± 4°C)	2°C	-18°C

Using your appliance

This section tells you how to use most of the useful features. We recommend that you read through them carefully before using the appliance, it may be different depending on the model.

1. Adjust the door

When you find the doors are not at the same level, you can use the wrench to adjust the door. When the freezer door is upper than the refrigerator door. First, you can use the wrench to turn the bolt anticlockwise on the lower hinge that can make the door go up. Then use the wrench to lock the nut in place.

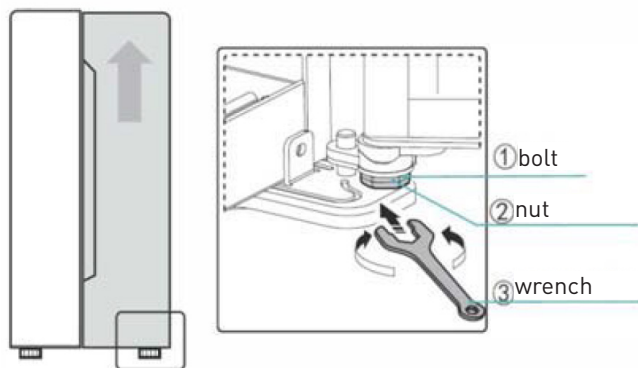

2. Using your refrigerator compartment

The refrigerator compartment is suitable for storage of vegetables and fruit. Food inside should be packed to store in order to avoid losing moisture or flavor permeating into other foods.



Caution! Never close the refrigerator door while the shelves, crisper and/or telescopic slides are extended. It may damage both them and the refrigerator.

Glass shelves and Door racks

The glass shelves and door racks are suitable for the storage of eggs, canned liquid, bottled drinks and packed food. They can be placed at different heights according to your need. But do not place too many heavy things in racks. Before you lift up the door shelf vertically, please take the food out.

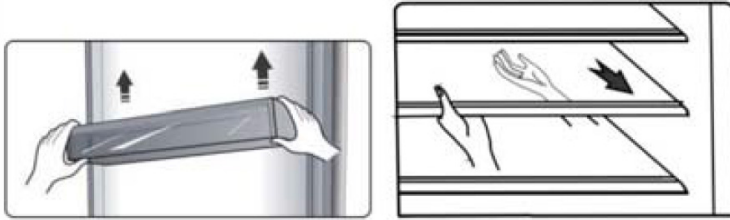

When you remove the shelves, gently pull them forward until the shelf comes clear of the shelf guides.

When you return the shelves, make sure there is no obstacle behind and gently push the shelf back into the position.



Note: All the door racks and shelves can be taken out to be cleaned.

Drawers

These are suitable for storage of fruits and vegetables. And it can be taken out to be cleaned. To take them out, open the door to the final location first. Then pull out the drawer and tilt up the front of the drawer after moving slightly in the direction.

3. Using the freezer compartment

The freezer compartment is suitable for storage of food which needs to be frozen, including meat, fish, ice cream, etc..



Caution! Never close the door while the shelves and/or drawers are extended. It may damage both them and the refrigerator.

Helpful hints and tips

Energy saving tips

We recommend that you follow the tips below to save energy.

- Try to avoid keeping the door open for long periods in order to conserve energy. Ensure the appliance is away from any sources of heat (Direct sunlight, electric oven or cooker etc).
- Don't set the temperature colder than necessary.

- Don't store warm food or evaporating liquid in the appliance.
- Place the appliance in a well ventilated, humidity free, room. Please refer to Installing your new appliance chapter.
- If the diagram shows the correct combination for the drawers, crisper and shelves, do not adjust the combination as this is designed to be the most energy efficient configuration.

Hints for fresh food refrigeration

- Do not place hot food directly into the fridge or freezer, the internal temperature will increase resulting in the compressor having to work harder and will consume more energy.
- Do cover or wrap the food, particularly if it has a strong flavor.
- Place food properly so that air can circulate freely around it.

Hints for refrigeration

- Meat (All Types) Wrap in polythene food: wrap and place on the glass shelf above the vegetable drawer. Always follow food storage times and use by dates suggested by manufacturers.
- Cooked food, cold dishes, etc.:
They should be covered and may be placed on any shelf.
- Fruit and vegetables:
They should be stored in the special drawer provided.
- Butter and cheese:
Should be wrapped in airtight foil or plastic film wrap.
- Milk bottles:
Should have a lid and be stored in the door racks.

Hints for freezing

- When first starting-up or after a period out of use, let the appliance run at least 2 hours on the higher settings before putting food in the compartment.
- Prepare food in small portions to enable it to be rapidly and completely frozen and to make it possible to subsequently thaw only the quantity required.
- Wrap up the food in aluminum foil or polyethylene food wraps which are airtight,
- Do not allow fresh, unfrozen food to touch the food which is already frozen to avoid temperature rise of the latter.
- Iced products, if consumed immediately after removal from the freezer compartment, will probably cause frost burns to the skin.
- It is recommended to label and date each frozen package in order to keep track of the storage time.

Hints for the storage of frozen food

- Ensure that frozen food has been stored correctly by the food retailer.
- Once defrosted, food will deteriorate rapidly and should not be re-frozen. Do not exceed the storage period indicated by the food manufacturer.

Switching off your appliance

If the appliance needs to be switched off for an extended period, the following steps should be taken prevent mould on the appliance.

1. Remove all food.
2. Remove the power plug from the mains socket.

3. Clean and dry the interior thoroughly.
4. Ensure that all the doors are wedged open slightly to allow air to circulate.

To avoid contamination of food, please respect the following instructions

- Opening the door for long periods can cause a significant increase of the temperature in the compartments of the appliance.
- Clean regularly surfaces that can come in contact with food and accessible drainage systems.
- Store raw meat and fish in suitable containers in the refrigerator, so that it is not in contact with or drip onto other food.
- Two-star frozen-food compartments are suitable for storing pre-frozen food, storing or making icecream and making ice cubes.
- One-, two- and three- star compartments are not suitable for the freezing of fresh food.

Order	Compartments TYPE	Target storage temp.(°C)	Appropriate food
1	Fridge	+2~+8	Eggs, cooked food, packaged food, fruits and vegetables, dairy products, cakes, Drinks and other foods which are not suitable for freezing.
2	[***]* - Freezer	≤-18	Seafood(fish, shrimp, shellfish), freshwater aquatic products and meat products(recommended time is 3 months - nutrition values and taste decrease with time), suitable for frozen fresh food.
3	*** - Freezer	≤-18	Seafood(fish, shrimp, shellfish), freshwater aquatic products and meat products(recommended time is 3 months - nutrition values and taste decrease with time). Not suitable for freezing fresh food.
4	** - Freezer	≤-12	Seafood(fish, shrimp, shellfish), freshwater aquatic products and meat products(recommended time is 2 months - nutrition values and taste decrease with time). Not suitable for freezing fresh food.

Order	Compartments TYPE	Target storage temp.(°C)	Appropriate food
5	* - Freezer	≤-6	Seafood(fish, shrimp, shellfish), freshwater aquatic products and meat products(recommended time is 1 month - nutrition values and taste decrease with time). Not suitable for freezing fresh food.
6	0-star	-6~0	Fresh pork, beef, fish, chicken, some packaged processed foods, etc.(Recommended to eat within the same day, preferably not later than 3 days).
7	Chill	-2~+3	Fresh/frozen pork, beef, fish, chicken, freshwater aquatic products, etc. (7 days below 0°C and above 0°C is recommended for consumption within that day, preferably no more than 2 days). Seafood(less than 0 for 15 days, it is not recommended to store above 0°C).
8	Fresh Food	0~+4	Fresh pork, beef, fish, chicken, cooked food, etc.(Recommended to eat within the same day, preferably no more than 3 days).
9	Wine	+5~+20	Red wine, white wine, sparkling wine etc.



Note: please store different foods according to the compartments or target storage temperature of your purchased products.

- If the refrigerating appliance is left empty for long periods, switch off, defrost, clean, dry, and leave the door open to prevent mould developing within the appliance.

Water dispenser cleaning(special for water dispenser products):

- Clean water tanks if they have not been used for 48h; flush the water system connected to a water supply if water has not been drawn for 5 days.



WARNING! Food needs to be packed in bags before putting into the refrigerator, and liquids need to be packed in bottles or capped containers to avoid the problem that the product design structure is not easy to clean.

Cleaning and care

For hygienic reasons the appliance (including exterior and interior accessories) should be cleaned regularly at least every two months.



Caution!

The appliance must not be connected to the mains during cleaning. Danger of electrical shock! Before cleaning switch the appliance off and remove the plug from the mains socket.

Exterior cleaning

To maintain good appearance of your appliance, you should clean it regularly.

- Spray water onto the cleaning cloth instead of spraying directly on the surface of the appliance. This helps ensure an even distribution of moisture to the surface.
- Clean the doors, handles and cabinet surfaces with a mild detergent and then wiped dry with a soft cloth.

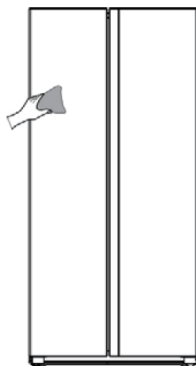

**Caution!**

- Don't use sharp objects as they are likely to scratch the surface.
- Don't use Thinner, Car detergent, Clorox, ethereal oil, abrasive cleansers or organic solvent such as Benzene for cleaning. They may damage the surface of the appliance and may cause fire.

Interior cleaning

You should clean the appliance interior regularly. It will be easier to clean when food stocks are low. Wipe the inside of the fridge freezer with a weak solution of bicarbonate of soda, and then rinse with warm water using a wrung-out sponge or cloth. Wipe completely dry before replacing the shelves and baskets. Thoroughly dry all surfaces and removable parts before putting them back into place.

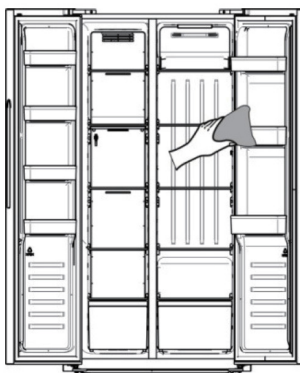

Although this appliance automatically defrosts, a layer of frost may occur on the freezer compartment's interior walls if the freezer door is opened frequently or kept open too long. If the frost is too thick, choose a time when the freezer is nearly empty and proceed as follow:

1. Remove existing food and accessories baskets, unplug the appliance from the mains power and leave the doors open. Ventilate the room thoroughly to accelerate the process.

2. When defrosting is completed, clean your freezer as described above.
3. The gaps beside the freezer wind channel part are difficult to clean by wipe. You can use a pressure sprayer to help you clean. Spray weak solution of bicarbonate of soda firstly, and then rinse with warm water. Wipe completely dry after clean.

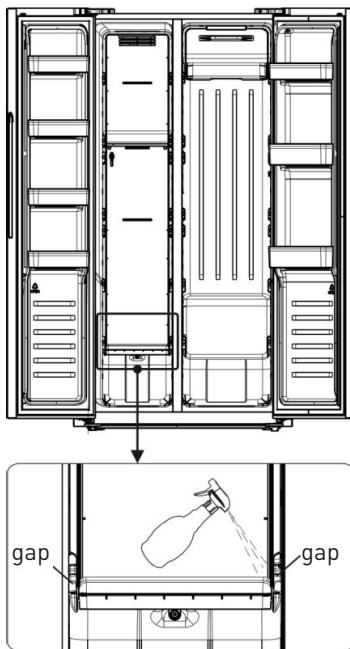
**Warning!**

Do not use sharp objects to remove frost from the freezer compartment. Only after the interior is completely dry should the appliance be switched back on and plugged back into the mains socket.

Door seals cleaning

Take care to keep door seals clean. Sticky food and drinks can cause seals to stick to the cabinet and tear when you open the door. Wash seal with a mild detergent and warm water. Rinse and dry it thoroughly after cleaning.



Caution! Only after the door seals are completely dry should the appliance be powered on.

Replacing the LED light:

Warning: The LED light must not be replaced by the user! If the LED light is damaged, contact the customer helpline for assistance. To replace the LED light, the below steps can be followed:

1. Unplug your appliance.
2. Remove light cover by pushing up and out.
3. Hold the LED cover with one hand and pull it with the other hand while pressing the connector latch.
4. Replace LED light and snap it correctly in place.

Replace the lamp

This product contains a light source of energy efficiency class G. Light source in this product can only be replaced by qualified professionals. Please contact after-sales service if the light source fails. The light source shall be removed at the end of the product's useful life, with sorting and recycling done separately.



Troubleshooting

If you experience a problem with your appliance or are concerned that the appliance is not functioning correctly, you can carry out some easy checks before calling for service, please see below.



Warning!

- Don't try to repair the appliance yourself. If the problem persists after you have made the checks mentioned below, contact a qualified electrician, authorized service engineer or the shop where you purchased the product.
- A child entrapment warning statement is included in either the operating instructions or in a use and care manual provided with each refrigerator.



DANGER: Risk of child entrapment. Before you throw away your old refrigerator or freezer:

- Take off the doors.
- Leave the shelves in place so that children may not easily climb inside.

Problem	Possible cause & Solution
Appliance is not working correctly	<ul style="list-style-type: none"> • Check whether the power cord is plugged into the power outlet properly. • Check the fuse or circuit of your power supply, replace if necessary. • The ambient temperature is too low. Try setting the chamber temperature to a colder level to solve this problem. • It is normal that the freezer is not operating during the defrost cycle, or for a short time after the appliance is switched on to protect the compressor.
Odours from the compartments	<ul style="list-style-type: none"> • The interior may need to be cleaned. • Some food, containers or wrapping cause odours.

Problem	Possible cause & Solution
Noise from the appliance	<p>The sounds below are quite normal:</p> <ul style="list-style-type: none"> • Compressor running noises. • Air movement noise from the small fan motor in the freezer compartment or other compartments. • Gurgling sound similar to water boiling. • Popping noise during automatic defrosting. • Clicking noise before the compressor starts. • Clicking noise when you get the water. • The motor running noises when you get the ice. <p>Other unusual noises are due to the reasons below and may need you to check and take action:</p> <ul style="list-style-type: none"> • The cabinet is not level. • The back of appliance touches the wall. • Bottles or containers fallen or rolling.
The motor runs continuously	<p>It is normal to frequently hear the sound of the motor, it will need to run more when in following circumstances:</p> <ul style="list-style-type: none"> • Temperature setting is set colder than necessary • Large quantity of warm food has recently been stored within the appliance. • The temperature outside the appliance is too high. • Doors are kept open too long or too often. • After your installing the appliance or it has been switched off for a long time.
A layer of frost occurs in the compartment	<ul style="list-style-type: none"> • Check that the air outlets are not blocked by food and ensure food is placed within the appliance to allow sufficient ventilation. Ensure that door is fully closed. To remove the frost, please refer to the "Cleaning and care" chapter.
Temperature inside is too warm	<ul style="list-style-type: none"> • You may have left the doors open too long or too frequently; or the doors are kept open by some obstacle; or the appliance is located with insufficient clearance at the sides, back and top
Temperature inside is too cold	<ul style="list-style-type: none"> • Increase the temperature by following the "Display controls" chapter.
Doors can't be closed easily	<ul style="list-style-type: none"> • Check whether the top of the refrigerator is tilted back by 10-15mm to allow the doors to self close, or if something inside is preventing the doors from closing.
Water drips on the floor	<ul style="list-style-type: none"> • The water pan (located at the rear bottom of the cabinet) may not be properly leveled, or the draining spout (located underneath the top of the compressor depot) may not be properly positioned to direct water into this pan, or the water spout is blocked. You may need to pull the refrigerator away from the wall to check the pan and spout.

Problem

The light is not working

Possible cause & Solution

- The LED light may be damaged. Refer to replace LED lights in cleaning and care chapter.
- The control systems has disabled the lights due to the door being kept open too long, close and reopen the door to reactivate the lights.

Hear water bubbling in the refrigerator

- This is normal. The bubbling comes from the refrigerant coolant liquid circulating through the refrigerator.

Bedankt!

Proficiat met uw keuze voor een product van VALBERG. De selectie en de testen van de toestellen van VALBERG gebeuren volledig onder controle en supervisie van ELECTRO DEPOT. We staan garant voor de kwaliteit van de toestellen van VALBERG, die uitmunten in hun eenvoudig gebruik, hun betrouwbare werking en hun onberispelijke kwaliteit.

ELECTRO DEPOT beveelt de VALBERG toestellen aan en is ervan overtuigd dat u uiterst tevreden zal zijn bij elk gebruik van het toestel. Welkom bij ELECTRO DEPOT.

Bezoek onze website: www.electrodepot.be



A

**Overzicht van het
toestel**

Onderdelen

B

**Gebruik van het
toestel**

Uw nieuw apparaat installeren
Bediening van het display (Alleen voor bepaalde
producten)
Uw apparaat gebruiken
Handige hints en tips

C

**Reiniging en
onderhoud**

Reiniging en onderhoud
Probleemoplossing

Onderdelen

- | | |
|--|---------------------------------------|
| A Ledverlichting van diepvries | J Eierrek (binnenkant) |
| B Deurvak van diepvries | K Windkanaal van koelkast |
| C Diepvriesdeur | L Koelkastdeur |
| D Windkanaal van vriezer | M Glazen legplank van koelkast |
| E Glazen legplank van diepvries | N Wijnrek |
| F Vrieslade | O Deurvak van koelkast |
| G Vrieslade | P Groentelade |
| H Linker onderste stelvoetje | Q Groentelade |
| I Ledverlichting van koelkast | R Rechter onderste stelvoetje |

**Opmerking:**

- Omwille van continue aanpassingen aan onze producten, is het mogelijk dat uw koelkast lichtjes afwijkt van wat in deze gebruiksaanwijzing is vermeld, zijn werking en gebruikswijze blijven echter hetzelfde.
- Voor de beste energie-efficiëntie van dit product, plaats alle legplanken, laden en manden op hun originele positie, zoals in de bovenstaande afbeelding weergegeven.

Uw nieuw apparaat installeren

Lees de volgende tips voordat u het apparaat voor de eerste keer gebruikt.



Waarschuwing!

- Om de doeltreffendheid van het koelsysteem te verbeteren en energie te besparen, is het noodzakelijk een goede ventilatie rondom het apparaat te handhaven voor een juiste afvoer van de warmte. Zorg er aldus voor dat er voldoende vrije ruimte rondom de koelkast is.
- Advies: Het is raadzaam dat er een vrije ruimte is van 50-70 mm tussen de achterkant en het apparaat, minstens 100 mm aan de bovenkant, minstens 100 mm tussen de zijkanalen en de muur, en voldoende vrije ruimte aan de voorkant zodat de deuren 135/150° open kunnen.

Zie de volgende afbeeldingen.

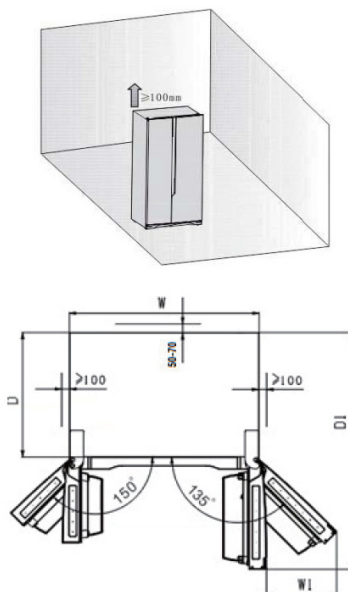

Vereiste ruimte (mm)

W	W1	D	D1
908	441,5	550	1096,5

**Opmerking:**

- Dit apparaat presteert goed binnen de klimaatklasse van SN tot T, die in de onderstaande tabel is aangegeven. Het is mogelijk dat het apparaat niet goed werkt als het langere tijd bij een temperatuur boven of onder het aangegeven bereik werkt.

Klimaatklasse	Omgevingstemperatuur
SN	+10°C tot +32°C
N	+16°C tot +32°C
ST	+16°C tot +38°C
T	+16°C tot +43°C

- Plaats uw toestel in een droge ruimte om een hoge vochtigheid te vermijden.
- Houd het apparaat uit de buurt van direct zonlicht, regen of vorst. Plaats het apparaat uit de buurt van een warmtebron, zoals kachels, open haarden of verwarmingstoestellen.

Het apparaat waterpas zetten

- Voor voldoende nivellering en luchtcirculatie in het achterste gedeelte onderaan het apparaat kan het nodig zijn de onderste voetjes af te stellen. U kunt deze handmatig of met een geschikte steeksleutel afstellen.
- Nadat het product op zijn plaats is gezet, pas de twee voorste stelvoetjes aan de onderkant van de koelkast aan. De onderkant van de stelvoetjes moet zich dicht bij de grond bevinden om te voorkomen dat het product kantelt wanneer de deur is geladen.
- Om ervoor te zorgen dat de deuren vanzelf sluiten, kantel de bovenkant ongeveer 10 mm of 0,5° naar achteren door aan de stelvoetjes te draaien.
- Wanneer u het apparaat wilt verplaatsen, vergeet dan niet om de voetjes weer omhoog te draaien zodat het apparaat ongehinderd kan rollen. Installeer het apparaat opnieuw na het verplaatsen. Voorzichtig! De rollen, die geen zwenkwielen zijn, mogen alleen worden gebruikt om het apparaat vooruit of achteruit te verplaatsen. Als u de koelkast zijwaarts verplaatst, kunnen uw vloer en de rollen beschadigd raken.

**Voorzichtig!**

De rollen, die geen zwenkwielen zijn, mogen alleen worden gebruikt om het apparaat vooruit of achteruit te verplaatsen. Als u de koelkast zijwaarts verplaatst, kunnen uw vloer en de rollen beschadigd raken.

B

Gebruik van het toestel

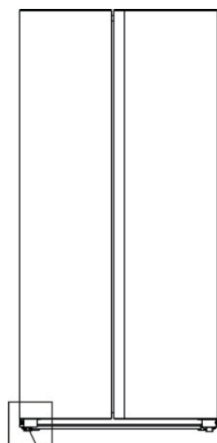

Onderste stelvoetjes[†]

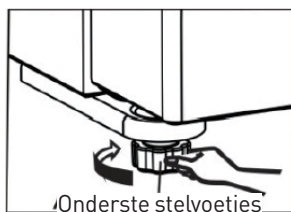

Onderste stelvoetjes

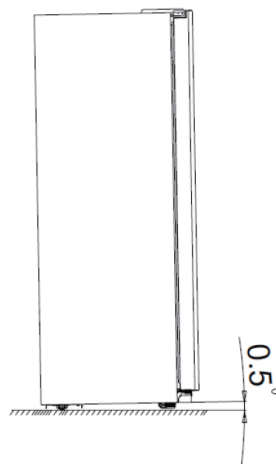

Bediening van het display (Alleen voor bepaalde producten)

Gebruik uw apparaat volgens de volgende bedieningsvoorschriften, uw apparaat is voorzien van dezelfde functies als de displaypanelen die in de onderstaande afbeeldingen worden getoond.

De temperatuur regelen

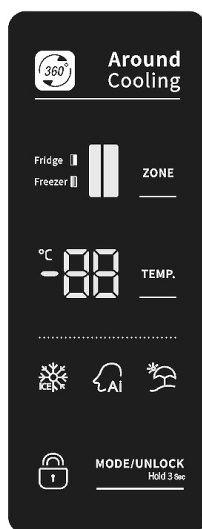

Voor een optimale bewaring van voedsel raden we u aan om, wanneer u de koelkast voor het eerst start, de temperatuur voor de koelkast op 5°C en deze voor de diepvries op -18°C in te stellen. Als u de temperatuur wilt wijzigen, volg de onderstaande instructies.



Opmerking: Een hoge temperatuurinstelling zorgt ervoor dat het voedsel sneller bedorven raakt.





Voorzichtig! Wanneer u een temperatuur instelt, stelt u een gemiddelde temperatuur in voor de volledige koelkast. De temperaturen in elk compartiment kunnen afwijken van de temperatuurwaarden op het paneel, afhankelijk van de hoeveelheid voedsel dat wordt bewaard en waar u het plaatst. De kamertemperatuur kan tevens de werkelijke temperatuur in het apparaat beïnvloeden.

Ontgrendelen

Wanneer het apparaat voor de eerste keer wordt ingeschakeld, is de achtergrondverlichting van de pictogrammen op het displaypaneel ingeschakeld. Als er geen knoppen zijn ingedrukt en de deuren gesloten zijn, gaat de achtergrondverlichting na 60 seconden uit.

Alle knoppen zijn vergrendeld als het pictogram „” oplicht. Druk 3 seconden op de „MODE/UNLOCK” knop om ze te ontgrendelen. En de knoppen worden na 20 seconden opnieuw vergrendeld zonder op een knop te drukken.

Modus selecteren

U kunt de drie modi „” „” „” selecteren door in de ontgrendelingsstatus op de „MODE/UNLOCK” knop te drukken. De modus wordt na 10 seconden geselecteerd zonder op een knop te drukken.

1. Snel invriezen ()

Snel invriezen verlaagt de temperatuur in de diepvries snel, zodat voedsel sneller bevroert. Dit kan de vitamines en voedingsstoffen van vers voedsel vasthouden en het voedsel langer vers houden.

- Wanneer de functie is geactiveerd, wordt de temperatuur van de vriezer automatisch op -24 °C ingesteld.
- In geval de maximale hoeveelheid in te vriezen voedsel wordt bereikt, wacht ongeveer 24 uur.
- Snel invriezen wordt na 52 uur automatisch uitgeschakeld en na 52 uur keert de temperatuurinstelling van de diepvries terug naar de vorige instelling.

2. Kunstmatige intelligentie ()

- Wanneer de functie is geselecteerd, wordt de temperatuur van het apparaat automatisch geregeld.
- Wanneer de Kunstmatige intelligentie-functie is geactiveerd, wordt de temperatuur van de koelkast automatisch op 5°C en deze van de diepvries op -18°C ingesteld.



3. Vakantie ()

- Als u langere tijd weg bent, kunt u deze functie activeren. Wanneer de functie is geactiveerd, wordt de temperatuur van de koelkast automatisch op 15°C en deze van de diepvries op -18°C ingesteld.



Belangrijk! Bewaar gedurende deze tijd geen voedsel in de koelkast.

Temperatuur instellen

- Regel de temperatuur van de koelkast () of de diepvries () door in de ontgrendelingsstatus op de „ZONE” knop te drukken. Het overeenkomstig pictogram van het geselecteerde vak knippert en het ander pictogram is continu opgelicht.
- U kunt op de „TEMP.” knop drukken om de temperatuur van de koelkast te regelen wanneer het overeenkomstig pictogram () knippert. Wanneer u continu op de knop drukt, wordt de temperatuur in de volgende volgorde ingesteld.

5 → 4 → 3 → 2 → 8 → 7 → 6 (°C)

50

NL

- U kunt op de „TEMP.” knop drukken om de temperatuur van de diepvries te regelen wanneer het overeenkomstig pictogram (■) knippert. Wanneer u continu op de knop drukt, wordt de temperatuur in de volgende volgorde ingesteld.

-18 → -19 → -20...-23 → -24 → -14 → -15 → -16 → -17 (°C)

Deuralarm

- Als de deur van de koelkast of diepvries langer dan 2 minuten open staat, gaat het deuralarm af. De zoemer wordt automatisch na 10 minuten uitgeschakeld.
- Om energie te besparen, laat de deur niet te lang openstaan wanneer u het apparaat gebruikt. Het deuralarm kan worden uitgeschakeld door de deur te sluiten.

	Koelkastinstelling	Diepvriesinstelling
Thermostaatinstelling voor omgevingstemp °C: KOUD ≈ +16°C (± 4°C)	4°C	-18°C
Thermostaatinstelling voor omgevingstemp °C: NORMAAL ≈ +24°C (± 4°C)	4°C	-18°C
Thermostaatinstelling voor omgevingstemp °C: WARM ≈ +32°C (± 4°C)	2°C	-18°C

Uw apparaat gebruiken

In deze sectie wordt uitgelegd hoe u de handige functies op de beste manier kunt gebruiken. We raden u aan deze zorgvuldig door te lezen voordat u het apparaat gebruikt. Dit kan per model verschillen.

1. De deur afstellen

Als u merkt dat de deuren zich niet op hetzelfde niveau bevinden, kunt u de moersleutel gebruiken om de deur af te stellen.

Als de deur van de diepvries hoger is dan de deur van de koelkast. Gebruik eerst de moersleutel om de bout op het onderste scharnier tegen de klok in te draaien zodat de deur omhoog gaat. Gebruik vervolgens de moersleutel om de moer op zijn plaats vast te draaien.

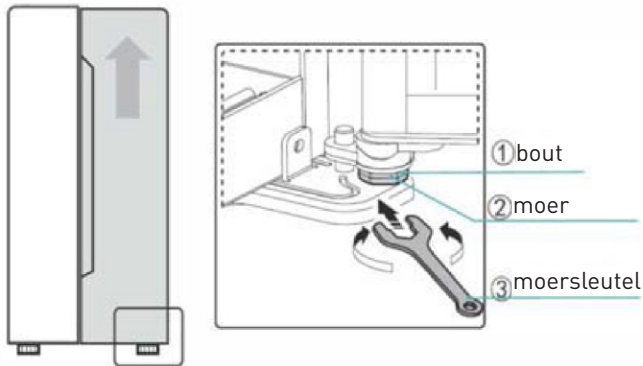

2. Uw koelvak gebruiken

Het koelvak is geschikt voor het bewaren van groenten en fruit. Het te bewaren voedsel moet worden verpakt om vochtverlies of overdracht van smaak naar andere levensmiddelen te voorkomen.



Voorzichtig! Sluit de deur van de koelkast nooit terwijl de legplanken, groentelade en/of telescopische schuiven uitgeschoven zijn. Dit kan zowel deze onderdelen als de koelkast beschadigen.

Glazen legplanken en deurvakken

De glazen legplanken en deurvakken zijn geschikt voor het bewaren van eieren, drankblikjes, dranken in flessen en verpakte levensmiddelen. Ze kunnen naar wens op verschillende hoogtes worden geïnstalleerd. Plaats niet te veel zware dingen in de vakken. Voordat u het deurvak verticaal optilt, haal het voedsel uit.

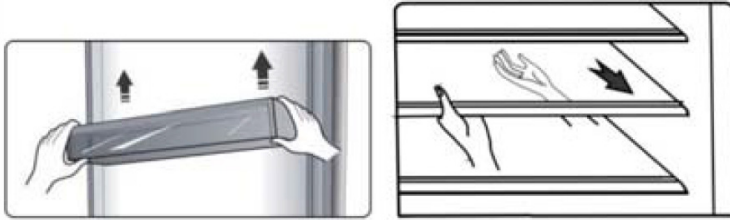

Wanneer u de legplanken verwijdert, trek ze voorzichtig naar voren totdat de legplank van de plankgeleiders loskomt.

Wanneer u de legplanken opnieuw aanbrengt, zorg er dan voor dat er geen obstakels achter zitten en duw de legplank voorzichtig terug in de juiste positie.



Opmerking: Alle deurvakken en legplanken kunnen worden verwijderd om ze te reinigen.

Laden

Deze zijn geschikt voor de opslag van groenten en fruit. De laden kunnen worden verwijderd om ze te reinigen.

Om ze eruit te halen, open de deur eerst helemaal. Trek vervolgens de lade naar buiten en kantel de voorkant van de lade omhoog nadat u deze iets uit apparaat hebt geschoven.

3. Het vriesvak gebruiken

Het vriesvak is geschikt voor het bewaren van voedsel dat moet worden ingevroren, zoals vlees, vis, roomijs, etc.



Voorzichtig! Sluit de deur nooit terwijl de legplanken en/of laden uitgeschoven zijn. Dit kan zowel deze onderdelen als de koelkast beschadigen.

Handige hints en tips

Tips voor energiebesparing

Wij raden u aan de onderstaande tips te volgen om energie te besparen.

- Houd de deur niet te lang open om energie te besparen. Houd het apparaat uit de buurt van warmtebronnen (direct zonlicht, elektrische oven of kookplaat, etc.).

- Stel de temperatuur niet kouder in dan nodig.
- Bewaar geen warm voedsel of een verdampende vloeistof in het apparaat.
- Plaats het apparaat in een goed geventileerde en vochtvrije ruimte. Raadpleeg het hoofdstuk Uw nieuw apparaat installeren
- Als de tekening de juiste opstelling aangeeft voor de laden, de groentelade en de legplanken, pas deze dan niet aan, gezien deze is ontworpen als de meest energie-efficiënte configuratie.

Tips voor het koelen van vers voedsel

- Doe geen heet voedsel direct in de koelkast of diepvries, de interne temperatuur zal stijgen waardoor de compressor harder moet werken en aldus meer energie zal verbruiken.
- Bedek of verpak het voedsel, in het bijzonder wanneer het een sterke geur heeft.
- Plaats het voedsel op een juiste manier, zodat de lucht er vrij omheen kan circuleren.

Tips voor koelen

- Vlees (alle soorten) Verpak in polyethyleen Voedsel: verpak en leg op de glazen legplank boven de groentelade. Volg altijd de bewaartijden en uiterste houdbaarheidsdata van de fabrikanten.
- Gekookt voedsel, koude gerechten, etc...:
Dek af en plaats op een legplank.
- Groenten en fruit:
Bewaar in de lade die speciaal daarvoor is voorzien.
- Boter en kaas:
Verpak in luchtdichte folie of plasticfolie.
- Melkflessen:
Breng een deksel aan en berg op in de deurrekken.

Tips voor invriezen

- Laat het apparaat bij ingebruikname of na een lange periode van niet-gebruik minstens 2 uur op een hogere stand werken, voordat u voedsel in de diepvries doet.
- Maak het voedsel in kleine porties klaar, zodat het snel en volledig kan worden ingevroren en alleen de nodige hoeveelheid ontdooid dient te worden.
- Verpak het voedsel in aluminiumfolie of polyethyleen voedselverpakkingen die luchtdicht zijn.
- Laat geen vers, niet bevroren voedsel in aanraking komen met reeds bevroren voedsel om toename van de temperatuur van het bevroren voedsel te vermijden.
- Diepgevroren producten die onmiddellijk na verwijdering uit het vriesvak worden geconsumeerd, kunnen vrieswonden op de huid veroorzaken.
- Het wordt aanbevolen om elke diepvriesverpakking te etiketteren en te dateren om de bewaartijd bij te houden.

Tips voor het bewaren van bevroren voedsel

- Controleer of het bevroren voedsel juist door de winkelier is bewaard.
- Zodra ontdooid, bederft het voedsel snel en mag het niet opnieuw worden ingevroren. Overschrijd de bewaartermijn niet die door de voedselproducent is aangegeven.

Uw apparaat uitschakelen

Als het apparaat langere tijd moet worden uitgeschakeld, voer de volgende stappen uit om schimmelvorming in het apparaat te voorkomen.

1. Verwijder al het voedsel.
2. Haal de stekker uit het stopcontact.
3. Reinig en droog de binnenkant grondig.
4. Zorg ervoor dat alle deuren op een kier staan, zodat de lucht kan circuleren.

Om besmetting van voedsel te voorkomen, neem de volgende instructies in acht

- Het langdurig openen van de deur kan de temperatuur in de vakken van het apparaat aanzienlijk doen stijgen.
- Reinig de oppervlakken die met voedsel in contact kunnen komen en de toegankelijke afvoersystemen regelmatig.
- Bewaar rauw vlees en vis in geschikte houders in de koelkast, zodat het niet in contact komt met ander voedsel of erop druppelt.
- Diepvriesvakken met twee sterren zijn geschikt voor het bewaren van diepvriesproducten, het bewaren of maken van roomijs en het maken van ijsblokjes.
- Vakken met één, twee of drie sterren zijn niet geschikt voor het invriezen van verse levensmiddelen.

Volgorde	Vakken TYPE	Beoogde opslagtemp. (°C)	Gepast voedsel
1	Koelkast	+2~+8	Eieren, gekookt voedsel, verpakt voedsel, fruit en groenten, zuivelproducten, gebak, drank en ander voedsel dat niet geschikt is om in te vriezen.
2	(***)* - Diepvries	≤-18	Zeevruchten (vis, garnalen, schaaldieren), aquatische zoetwaterproducten en vleesproducten (aanbevolen tijd is 3 maanden - voedingswaarde en smaak nemen met de tijd af), geschikt voor ingevroren vers voedsel.
3	*** - Diepvries	≤-18	Zeevruchten (vis, garnalen, schaaldieren), aquatische zoetwaterproducten en vleesproducten (aanbevolen tijd is 3 maanden - voedingswaarde en smaak nemen met de tijd af) Niet geschikt voor het invriezen van vers voedsel.

Volgorde	Vakken TYPE	Beoogde opslagtemp. (°C)	Gepast voedsel
4	** - Diepvries	≤-12	Zeevruchten (vis, garnalen, schaaldieren), aquatische zoetwaterproducten en vleesproducten (aanbevolen tijd is 2 maanden - voedingswaarden en smaak nemen af met de tijd). Niet geschikt voor het invriezen van vers voedsel.
5	* - Diepvries	≤-6	Zeevruchten (vis, garnalen, schaaldieren), aquatische zoetwaterproducten en vleesproducten (aanbevolen tijd is 1 maand - voedingswaarde en smaak nemen met de tijd af) Niet geschikt voor het invriezen van vers voedsel.
6	0 sterren	-6~0	Vers varkensvlees, rundvlees, vis, kip, bepaalde verpakte verwerkte voedingsmiddelen, etc. (Aanbevolen om binnen dezelfde dag te eten, bij voorkeur niet later dan 3 dagen).
7	Afkoelen	-2~+3	Vers/bevroren varkensvlees, rundvlees, vis, kip, aquatische zoetwaterproducten, etc. (7 dagen onder 0°C en boven 0°C wordt het aanbevolen voor consumptie binnen de dag, bij voorkeur niet meer dan 2 dagen). Zeevruchten (minder dan 0 gedurende 15 dagen, bewaren boven 0°C wordt niet aanbevolen).
8	Vers voedsel	0~+4	Vers varkensvlees, rundvlees, vis, kip, gekookt voedsel, etc. (Aanbevolen om binnen dezelfde dag te consumeren, bij voorkeur niet langer dan 3 dagen).
9	Wijn	+5~+20	Rode wijn, witte wijn, mousserende wijn, etc.



Opmerking: bewaar de verschillende levensmiddelen overeenkomstig de vakken of de beoogde bewaartemperatuur van uw aangekochte producten.

- Als het koelapparaat lange tijd leeg blijft staan, moet u het uitschakelen, ontdooien, reinigen, drogen en de deur open laten staan om schimmelvorming in het apparaat te voorkomen.

Waterdispenser reinigen (speciaal voor apparaten met waterdispensers):

- Maak de waterreservoirs schoon als ze minstens 48 uur niet werden gebruikt. Spoel het watersysteem dat op een waterleiding is aangesloten door wanneer er minstens 5 dagen geen water werd gebruikt.



WAARSCHUWING! Voedsel moet in zakken worden verpakt voordat het in de koelkast wordt gezet en vloeistoffen moeten worden verpakt in flessen of afgesloten houders om problemen tijdens het reinigen van het product te voorkomen.

Reiniging en onderhoud

Om hygiënische redenen moet het apparaat (waaronder de accessoires aan de buiten- en binnenkant) ten minste om de twee maanden worden gereinigd.



Voorzichtig!

Het apparaat mag tijdens het reinigen niet op de voeding zijn aangesloten. Gevaar voor elektrische schokken! Schakel het apparaat uit en haal de stekker uit het stopcontact voordat u het schoonmaakt.

De buitenkant reinigen

Maak het apparaat regelmatig schoon voor een langdurig mooi uiterlijk.

- Spuit water op een reinigingsdoek in plaats van direct op het oppervlak van het apparaat. Dit zorgt voor een gelijkmatige verdeling van het vocht over het oppervlak.
- Reinig de deuren, handgrepen en buitenkant van de kast met een mild schoonmaakmiddel en veeg ze vervolgens droog met een zachte doek.

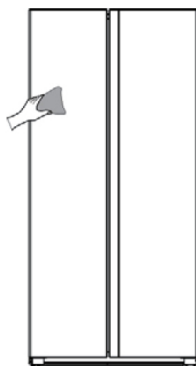

**Voorzichtig!**

- Gebruik geen scherpe voorwerpen, deze kunnen krassen op het oppervlak achterlaten.
- Maak uw apparaat niet schoon met verdunner, een autowasmiddel, een bleekmiddel, een agressief reinigingsmiddel of een organisch oplosmiddel, zoals benzeen. Dit kan de buitenkant van het apparaat beschadigen en brand veroorzaken.

De binnenkant reinigen

Maak de binnenkant van het apparaat regelmatig schoon. Deze is eenvoudiger schoon te maken wanneer er weinig voedsel in het apparaat aanwezig is. Veeg de binnenkant van de koelkast schoon met een milde oplossing van zuiveringszout en water, en spoel vervolgens met warm water met behulp van een uitgewrongen spons of doek. Veeg volledig droog voordat u de legplanken en manden opnieuw aanbrengt. Veeg alle oppervlakken en verwijderbare onderdelen grondig droog voordat u ze terug plaatst.

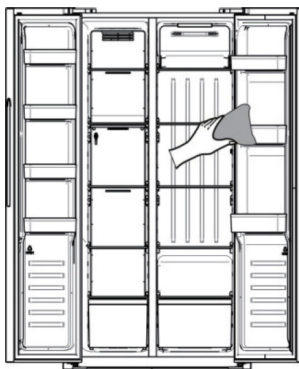

Hoewel dit apparaat automatisch ontdooit, kan er een laagje ijs op de binnenwand van het vriesvak waarneembaar zijn wanneer de vriesdeur vaak wordt geopend of te lang open blijft staan. Als de ijslaag te dik is, kies dan een tijdstip waarbij de diepvries bijna leeg is en ga als volgt te werk:

1. Verwijder het aanwezig voedsel en de manden, trek de stekker uit het stopcontact en laat de deuren open. Ventileer de kamer grondig om het proces te versnellen.
2. Zodra volledig ontdooid, reinig uw diepvries zoals hierboven beschreven.
3. De openingen naast het windkanaal van de diepvries zijn moeilijk schoon te vegen. U kunt een druksproeier gebruiken om ze te reinigen. Spuit eerst een milde oplossing van zuiveringszout en water, en spoel daarna schoon met warm water. Na reiniging volledig droog vegen.

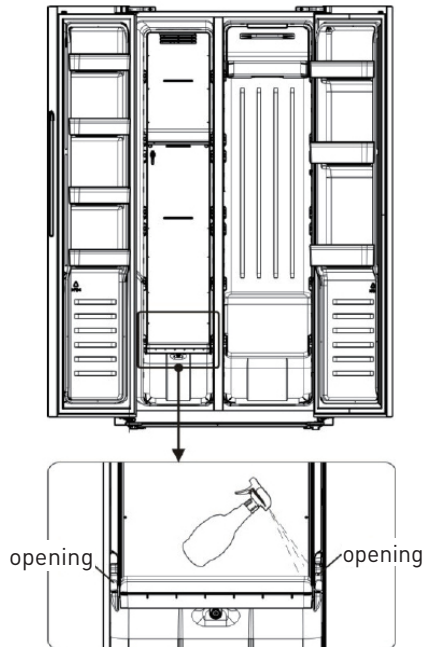

**Waarschuwing!**

Gebruik geen scherpe voorwerpen om ijs uit het vriesvak te verwijderen. Wacht totdat de binnenkant volledig droog is, voordat u de stekker in het stopcontact steekt en het apparaat opnieuw inschakelt.

Deurafdichtingen reinigen

Zorg ervoor dat de deurafdichtingen schoon blijven. Kleverige voedsel en drank kunnen ervoor zorgen dat de afdichtingen aan de kast blijven kleven en scheuren wanneer u de deur opent. Was de afdichting met een mild schoonmaakmiddel en warm water. Spoel af en veeg grondig droog na reiniging.



Voorzichtig! Wacht totdat de deurafdichtingen volledig droog zijn, voordat u het apparaat opnieuw inschakelt.

De ledverlichting vervangen:

Waarschuwing: De ledverlichting mag niet door de gebruiker worden vervangen! Als de ledverlichting beschadigd is, neem contact op met de klantenservice voor hulp. Om de ledverlichting te vervangen, volg de onderstaande stappen:

1. Haal de stekker uit het stopcontact.
2. Verwijder de lichtkap door deze omhoog en naar buiten te duwen.
3. Houd de led-kap met één hand vast en trek met uw andere hand terwijl op de vergrendeling van de connector wordt gedrukt.
4. Vervang de ledverlichting en klik deze op de juiste manier op zijn plaats vast.

De lamp vervangen

Dit product bevat een lichtbron van energie-efficiëntieklasse G. De lichtbron in dit product kan alleen worden vervangen door een gekwalificeerde vakman. Neem contact op met de klantenservice als de lichtbron niet werkt. De lichtbron moet aan het einde van

de gebruiksduur van het product worden verwijderd en apart worden gesorteerd en gerecycled.



Probleemoplossing

Indien u een probleem ondervindt met uw apparaat of zich zorgen maakt dat het apparaat niet naar behoren werkt, kunt u enkele eenvoudige controles uitvoeren voordat u contact opneemt met het servicecentrum, zie hieronder.



Waarschuwing!

- Probeer het apparaat niet zelf te repareren. Als het probleem aanhoudt nadat u de hieronder vermelde controles hebt uitgevoerd, neem dan contact op met een gekwalificeerde elektricien, een erkende onderhoudsmonteur of de winkel waar u het product hebt gekocht.
- In de gebruiksaanwijzing of in de gebruikers- en onderhoudshandleiding die bij elke koelkast is meegeleverd, is er een waarschuwing opgenomen die aangeeft dat kinderen bekneld kunnen raken.



GEVAAR: Risico op beknelling van kinderen. Voordat u uw oude koelkast of diepvries weggooit:

- Haal de deuren af.
- Laat de legplanken op hun plaats, zodat kinderen niet gemakkelijk naar binnen kunnen klimmen.

Probleem	Mogelijke oorzaak en oplossing
Het apparaat werkt niet goed	<ul style="list-style-type: none"> • Controleer of de stekker juist in het stopcontact zit. • Controleer de zekering of het circuit van uw voeding, en vervang indien nodig. • De omgevingstemperatuur is te laag. Stel de kamertemperatuur op een kouder niveau in om dit probleem proberen op te lossen. • Het is normaal dat de diepvries niet werkt tijdens de ontdooicyclus of gedurende een korte tijd nadat het apparaat is ingeschakeld, dit om de compressor te beschermen.
Geur komt uit de vakken	<ul style="list-style-type: none"> • De binnenkant moet misschien worden schoongemaakt. • Bepaalde levensmiddelen, houders of verpakkingen geven een geur af.
Het apparaat maakt lawaai	<p>De hieronder vermelde geluiden zijn heel normaal:</p> <ul style="list-style-type: none"> • Stromend geluid door de compressor. • Windgeluid door de kleine ventilatormotor in het vriesvak of andere vakken. • Gorgelend geluid vergelijkbaar met kokend water. • Knallend geluid tijdens het automatisch ontdooien. • Klikgeluid voordat de compressor start. • Klikgeluid wanneer u water neemt. • Draaiende motorgeluiden wanneer u ijs neemt. <p>Andere ongewone geluiden zijn te wijten aan de onderstaande redenen, die wellicht gecontroleerd en opgelost moeten worden:</p> <ul style="list-style-type: none"> • De kast staat niet waterpas. • De achterkant van het apparaat raakt de muur. • Flessen of houders die vallen of rollen.
De motor draait continu	<p>Het is normaal dat u het geluid van de motor vaak hoort, deze zal meer moeten draaien in de volgende omstandigheden:</p> <ul style="list-style-type: none"> • Temperatuur is kouder ingesteld dan nodig. • Er werd recent een grote hoeveelheid warm voedsel in het apparaat gestopt. • De temperatuur buiten het apparaat is te hoog. • Deuren werden te lang of te vaak opengehouden. • Nadat u het apparaat hebt geïnstalleerd of na een langdurige uitschakeling.
Er verschijnt een ijslaag in het vak.	<ul style="list-style-type: none"> • Controleer of de luchtopeningen niet zijn verstopt door voedsel en zorg ervoor dat het voedsel op een dergelijke manier in het apparaat is geplaatst om voldoende ventilatie te waarborgen. Zorg ervoor dat de deur volledig dicht is. Raadpleeg het hoofdstuk "Reiniging en onderhoud" om de ijslaag te verwijderen.

Probleem	Mogelijke oorzaak en oplossing
De temperatuur binnenin is te warm	<ul style="list-style-type: none"> • Misschien hebt u de deuren te lang of te vaak open laten staan, worden de deuren opgehouden door een obstakel, of is er te weinig vrije ruimte aan de zij-, achter- of bovenkant van het apparaat
De temperatuur binnenin is te koud	<ul style="list-style-type: none"> • Verhoog de temperatuur volgens het hoofdstuk "Bediening van het display".
Deuren gaan niet makkelijk dicht.	<ul style="list-style-type: none"> • Controleer of de bovenkant van de koelkast 10 tot 15 mm naar achteren is gekanteld zodat de deuren uit zichzelf sluiten, of dat er iets binnenin het apparaat verhindert dat de deuren sluiten.
Water druppelt op de vloer	<ul style="list-style-type: none"> • De waterbak (aan de onderkant van de kast) is mogelijk niet waterpas, de afvoertuit (onder de bovenkant van het compressorvak) is mogelijk niet goed geplaatst om het water naar deze pan te brengen of de wateruitloop is verstopt. Het kan nodig zijn om de koelkast van de muur te verwijderen om de pan en de tuit te controleren.
De verlichting werkt niet	<ul style="list-style-type: none"> • De ledverlichting is mogelijk stuk. Raadpleeg het hoofdstuk over het vervangen van de ledverlichting in het hoofdstuk Reiniging en onderhoud. • Het bedieningssysteem heeft de verlichting uitgeschakeld omdat de deur te lang open werd gehouden. Sluit de deur en open deze opnieuw om de verlichting in te schakelen.
Het horen van borrelend water in de koelkast	<ul style="list-style-type: none"> • Dit is normaal. Het borrelen komt van de koelvloeistof die doorheen de koelkast circuleert.



¡Muchas gracias!

Muchas gracias por haber elegido nuestro producto VALBERG. Seleccionados, testados y recomendados por ELECTRO DEPOT, los productos de la marca VALBERG le aseguran una utilización sencilla, un rendimiento fiable y una calidad incuestionable.

Con este dispositivo puede estar seguro de que siempre quedará satisfecho al utilizarlo. Le damos la bienvenida a ELECTRO DEPOT.

Visite nuestra página web: www.electrodepot.es



ELECTRO DEPOT

66

ES

A

Descripción del aparato

Partes

B

Utilización del aparato

Instalación del nuevo aparato
Controles de pantalla (solo para algunos productos)
Uso del aparato
Consejos y sugerencias útiles

C

Limpieza y mantenimiento

Limpieza y cuidados
Solución de problemas

Partes

- | | |
|--|---|
| A Luz LED del congelador | J Bandeja para huevos (interior) |
| B Estante del congelador | K Pieza del canal de ventilación del frigorífico |
| C Puerta del congelador | L Puerta del frigorífico |
| D Pieza del canal de ventilación del congelador | M Estante de cristal del frigorífico |
| E Estante de cristal del congelador | N Botellero |
| F Cajón del congelador | O Estante del frigorífico |
| G Cajón del congelador | P Cajón para frutas y verduras |
| H Patas inferiores izquierdas ajustables | Q Cajón para frutas y verduras |
| I Luz LED del frigorífico | R Patas inferiores derechas ajustables |

**Nota:**

- Debido a las constantes modificaciones de nuestros productos, su frigorífico puede diferir ligeramente de este manual de instrucciones, pero sus funciones y métodos de uso siguen siendo los mismos.
- Para conseguir la mejor eficiencia energética de este producto, coloque todos los estantes, cajones y cestas en su posición original, tal y como se indica en la ilustración anterior.

Instalación del nuevo aparato

Antes de utilizar el aparato por primera vez, deberá informarse de los siguientes consejos.



¡Advertencia!

- Para mejorar la eficiencia del sistema de refrigeración y ahorrar energía, es necesario mantener una buena ventilación alrededor del aparato para que se disipe el calor. Por este motivo, deberá haber suficiente espacio libre alrededor del frigorífico.
- Sugerencia: Se recomienda que haya 50-70 mm de espacio libre desde la parte trasera hasta la pared, al menos 100 mm desde su parte superior, al menos 100 mm desde sus laterales hasta la pared y un espacio libre delante para permitir que las puertas se abran 135/150°.

Consulte los siguientes diagramas.

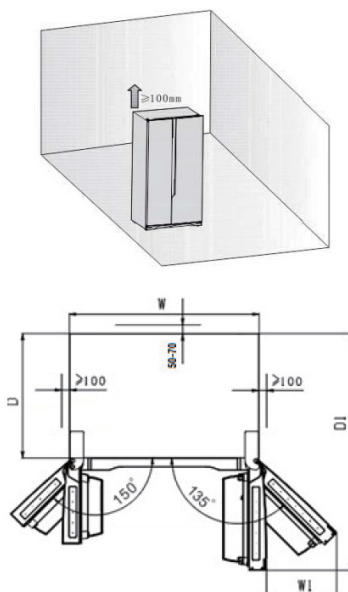

Espacio necesario (mm)

W	W1	D	D1
908	441,5	550	1096,5

**Nota:**

- Este aparato tiene un buen rendimiento en la clase climática de SN a T que se muestra en la tabla de más abajo. Es posible que no funcione correctamente si se deja expuesto durante un largo periodo de tiempo a una temperatura superior o inferior al rango indicado.

Clase climática	Temperatura ambiente
SN	+10 °C a +32 °C
N	+16 °C a +32 °C
ST	+16 °C a +38 °C
T	+16 °C a +43 °C

- Coloque el aparato en un lugar seco para evitar la humedad excesiva.
- Mantenga el aparato alejado de la luz solar directa, la lluvia y las heladas. Mantenga el aparato alejado de fuentes de calor como estufas, chimeneas o calefactores.

Nivelación del aparato

- Para una nivelación y circulación de aire suficientes en la parte inferior trasera del aparato, puede ser necesario ajustar las patas inferiores. Puede ajustarlas manualmente o con una llave adecuada.
- Una vez colocado el producto, ajuste las dos patas de apoyo delanteras situadas en la parte inferior del frigorífico. La parte inferior de las patas de apoyo deberá estar cerca del suelo, para evitar que el producto vuelque después de cargar la puerta.
- Para permitir el autocierre de las puertas, incline la parte superior hacia atrás unos 10 mm o 0,5° girando las patas ajustables.
- Siempre que quiera mover el aparato, recuerde volver a girar las patas hacia arriba para que el aparato pueda moverse libremente. Vuelva a instalar el aparato cuando lo haya cambiado de sitio. ¡Precaución! Los rodillos, que no son ruedas, solo deberán utilizarse para moverlo hacia adelante o hacia atrás. Mover el frigorífico hacia los lados podría dañar el suelo y los rodillos.

**¡Precaución!**

Los rodillos, que no son ruedas, solo deberán utilizarse para moverlo hacia adelante o hacia atrás. Mover el frigorífico hacia los lados podría dañar el suelo y los rodillos.

B

Utilización del aparato

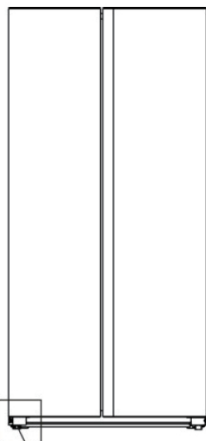

Patas inferiores ajustables

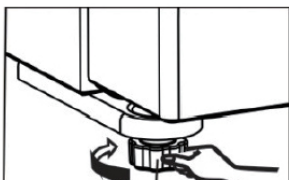

Patas inferiores ajustables

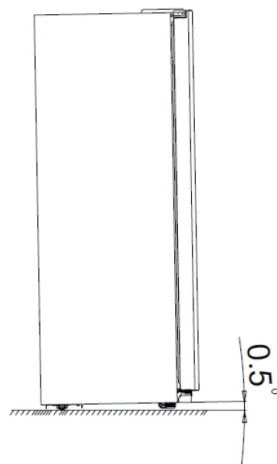

Controles de pantalla (solo para algunos productos)

Utilice su aparato de acuerdo con las siguientes normas de control, su aparato tiene las funciones correspondientes a los paneles de pantalla que se muestran en las imágenes de más abajo.

Control de la temperatura

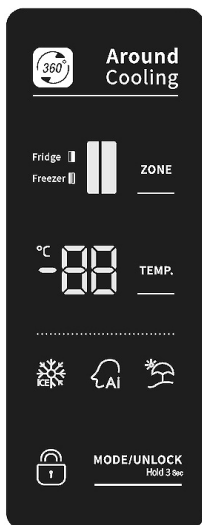

Para una conservación óptima de los alimentos, le recomendamos que cuando ponga en marcha el frigorífico por primera vez, ajuste la temperatura del mismo a 5 °C y la del congelador a -18 °C. Si desea cambiar la temperatura, siga las siguientes instrucciones.



Nota: El ajuste de alta temperatura acelerará el desperdicio de alimentos.



¡Precaución! Cuando ajuste una temperatura, ajustará una temperatura media para todo el frigorífico. Las temperaturas del interior de cada compartimento pueden diferir de los valores de temperatura mostrados en el panel, dependiendo de la cantidad de alimentos que guarde y de dónde los coloque. La temperatura ambiente también puede afectar a la temperatura real del interior del aparato.

Desbloquear

Cuando el aparato se encienda por primera vez, la retroiluminación de los iconos de la pantalla comenzará a funcionar. Si no se pulsa ningún botón y las puertas están cerradas, la retroiluminación se apagará al cabo de 60 segundos.

Todos los botones están bloqueados si el icono "🔒" está iluminado, mantenga pulsado el botón "MODE/UNLOCK" durante 3 segundos para desbloquearlos. Se bloqueará por sí solo si no se pulsa ningún botón al cabo de 20 segundos.

Selección de modo

Puede seleccionar los tres modos "❄️", "🧊" y "🌞" pulsando el botón "MODE/UNLOCK" en el estado de desbloqueo. Se seleccionará si no se pulsa ningún botón al cabo de 10 segundos.

1. Supercongelación (❄️)

La función Supercongelación bajará rápidamente la temperatura del congelador para que los alimentos se congelen más rápido. Así se pueden conservar las vitaminas y los nutrientes de los alimentos frescos y mantenerlos frescos durante más tiempo.

- Cuando se activa la función, la temperatura del congelador cambia automáticamente a -24 °C.
- En el caso de que la cantidad de alimentos que se van a congelar sea la máxima, espere unas 24 horas.
- La función Supercongelación se desactiva automáticamente después de 52 horas y, una vez transcurridas las 52 horas, el ajuste de la temperatura del congelador volverá al ajuste anterior.

2. Inteligencia artificial (🧊)

- Cuando se selecciona esta función, la temperatura del aparato se ajusta automáticamente.
- Cuando se activa la función Inteligencia Artificial, la temperatura del frigorífico cambia automáticamente a 5 °C; y la del congelador, a -18 °C.

3. Vacaciones (🌞)

- Si va a ausentarte durante un largo periodo de tiempo, puede activar esta función. Cuando se activa esta función, la temperatura del frigorífico cambia automáticamente a 15 °C; y la del congelador, a -18 °C.



¡Importante! No guarde ningún alimento en el frigorífico durante este tiempo.

Ajuste de la temperatura

- Deberá elegir controlar la temperatura del Frigorífico (🧊) o la del Congelador (❄️) pulsando el botón "ZONE" en el estado de desbloqueo. El icono correspondiente al compartimento seleccionado parpadeará y el otro permanecerá encendido.
- Puede pulsar el botón "TEMP." para controlar la temperatura del Frigorífico cuando parpadee el icono correspondiente (🧊). Si mantiene presionado el botón, la temperatura se ajustará según la siguiente secuencia.

5 → 4 → 3 → 2 → 8 → 7 → 6 (°C)

72

ES

- Puede pulsar el botón "**TEMP.**" para controlar la temperatura del Frigorífico cuando parpadee el icono correspondiente (❄️). Si mantiene presionado el botón, la temperatura se ajustará según la siguiente secuencia.

-18 → -19 → -20...-23 → -24 → -14 → -15 → -16 → -17 (°C)

Alarma de la puerta

- Si la puerta del frigorífico o del congelador permanece abierta durante más de 2 minutos, sonará la alarma de la puerta. El timbre dejará de sonar automáticamente 10 minutos después.
- Para ahorrar energía, evite mantener la puerta abierta durante mucho tiempo cuando utilice el aparato. La alarma de la puerta puede desactivarse cerrando la puerta.

	Ajuste del frigorífico	Ajuste del congelador
Ajuste del termostato para T°C ambiente: FRÍO ≈ +16 °C (± 4 °C)	4 °C	-18 °C
Ajuste del termostato para T°C ambiente: NORMAL ≈ +24 °C (± 4 °C)	4 °C	-18 °C
Ajuste del termostato para T°C ambiente: CALIENTE ≈ +32 °C (± 4 °C)	2 °C	-18 °C

Uso del aparato

En esta sección se explica cómo se utilizan la mayoría de las útiles funciones. Le recomendamos que las lea detenidamente antes de usar el aparato, ya que pueden ser diferentes según el modelo.

1. Ajustar la puerta

Si observa que las puertas no están al mismo nivel, puede utilizar la llave para ajustarlas. Cuando la puerta del congelador esté más arriba que la del frigorífico. En primer lugar, puede utilizar la llave para girar el perno en el sentido contrario a las agujas del reloj en la bisagra inferior que puede hacer que la puerta suba. A continuación, use la llave para dejar sujeta la tuerca en su posición.

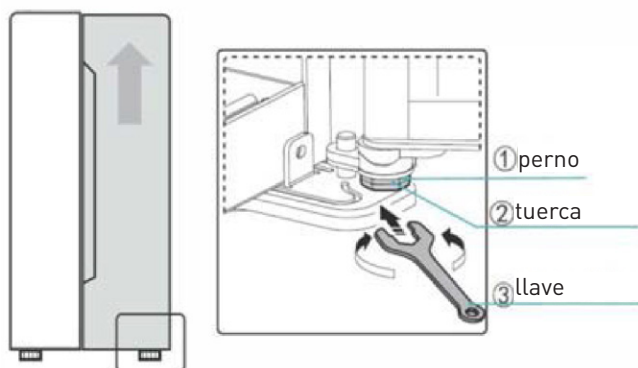

2. Uso del compartimento del frigorífico

El compartimento del frigorífico es adecuado para guardar frutas y verduras. Los alimentos del interior deberán estar envasados para evitar que pierdan humedad o que su sabor se impregne en otros alimentos.



¡Precaución! No cierre nunca la puerta del frigorífico mientras los estantes, el cajón para verduras y/o las guías telescópicas estén extendidos. Podría dañarlos, y también el frigorífico.

Estantes de cristal y estantes de las puertas

Los estantes de cristal y los estantes de las puertas son adecuados para guardar huevos, líquidos enlatados, bebidas embotelladas y alimentos envasados. Pueden colocarse a diferentes alturas según sus necesidades. Pero no coloque demasiadas cosas pesadas en los estantes. Antes de levantar verticalmente el estante de la puerta, saque los alimentos.



Cuando quite los estantes, tire con cuidado de ellos hacia delante hasta que el estante salga de las guías de los estantes.

Cuando vuelva a colocar los estantes, asegúrese de que no haya ningún obstáculo detrás y empuje con cuidado el estante hasta su posición.



Nota: Todas las baldas y los estantes de las puertas se pueden extraer para limpiarlos.

Cajones

Son adecuados para guardar frutas y verduras. Y se pueden sacar para limpiarlos.

Para sacarlos, primero abra la puerta del todo. A continuación, tire del cajón hacia fuera e incline hacia arriba la parte delantera del cajón después de moverlo ligeramente en esa dirección.

3. Uso del compartimento del congelador

El compartimento del congelador es adecuado para guardar alimentos que necesitan congelarse, como carne, pescado, helados, etc.



¡Precaución! No cierre nunca la puerta mientras los estantes y/o cajones estén extendidos. Podría dañarlos, y también el frigorífico.

Consejos y sugerencias útiles

Consejos para ahorrar energía

Le recomendamos que siga los siguientes consejos para ahorrar energía.

- Intente no mantener la puerta abierta durante mucho tiempo para ahorrar energía. Asegúrese de que el aparato esté alejado de cualquier fuente de calor (luz solar directa, horno o cocina eléctricos, etc.)

- No ajuste la temperatura más baja de lo necesario.
- No guarde alimentos calientes ni líquidos en evaporación en el aparato.
- Coloque el aparato en una habitación bien ventilada y sin humedad. Consulte el capítulo Instalación del nuevo aparato.
- Si el diagrama muestra la combinación correcta de los cajones, el cajón para verduras y los estantes, no ajuste la combinación, ya que está diseñada para ser la configuración de mayor eficiencia energética.

Consejos para la refrigeración de alimentos frescos

- No coloque alimentos calientes directamente en el frigorífico o el congelador, ya que la temperatura interna aumentará y el compresor tendrá que trabajar más y consumirá más energía.
- Tape o envuelva los alimentos, sobre todo si tienen un sabor fuerte.
- Coloque los alimentos adecuadamente para que el aire pueda circular libremente a su alrededor.

Consejos para la refrigeración

- Carne (todos los tipos) Envuelva en polietileno los alimentos: envuélvalos y colóquelos en el estante de cristal encima del cajón para verduras. Respete siempre los tiempos de conservación de los alimentos y las fechas de caducidad que recomiendan los fabricantes.
- Comida cocinada, platos fríos, etc:
Deberán estar tapados y podrán colocarse en cualquier estante.
- Frutas y verduras:
Deben guardarse en el cajón especial previsto para ello.
- Mantequilla y queso:
Deberán envolverse en papel de aluminio o film de plástico herméticamente.
- Botellas de leche:
Deberán tener un tapón y guardarse en los estantes de la puerta.

Sugerencias para congelar

- Cuando se ponga en marcha por primera vez o después de un tiempo sin usar el aparato, déjelo funcionar durante al menos 2 horas con los ajustes más altos antes de introducir alimentos en el compartimento.
- Prepare los alimentos en pequeñas porciones para congelarlos rápida y completamente y poder descongelar después solo la cantidad necesaria.
- Envuelva los alimentos en papel de aluminio o en envoltorios de polietileno para alimentos que sean herméticos.
- No permita que los alimentos frescos y no congelados entren en contacto con los que ya están congelados para evitar que aumente la temperatura de estos últimos.
- Los productos helados, si se consumen inmediatamente después de sacarlos del compartimento del congelador, pueden provocar quemaduras por congelación en la piel.
- Se recomienda etiquetar y poner la fecha en cada envase congelado para controlar el tiempo de conservación.

Consejos para la conservación de alimentos congelados

- Asegúrese de que el minorista de alimentos ha almacenado correctamente los alimentos congelados.
- Una vez descongelados, los alimentos se deterioran rápidamente y no deben volver a congelarse. No exceda el tiempo de conservación indicado por el fabricante del alimento.

Apagado del aparato

Si es necesario apagar el aparato durante un periodo prolongado de tiempo, deberán seguirse los siguientes pasos para evitar la formación de moho en el aparato.

1. Saque todos los alimentos.
2. Desconecte el enchufe de la toma de corriente.
3. Limpie y seque perfectamente el interior.
4. Asegúrese de que todas las puertas estén ligeramente abiertas para que circule el aire.

Para evitar la contaminación de los alimentos, respete las siguientes instrucciones

- La apertura prolongada de la puerta puede provocar un aumento significativo de la temperatura en los compartimentos del aparato.
- Limpie regularmente las superficies que puedan entrar en contacto con los alimentos y los sistemas de desagüe accesibles.
- Guarde la carne y el pescado crudos en recipientes adecuados en el frigorífico, para que no entren en contacto con otros alimentos ni goteen sobre ellos.
- Los compartimentos para alimentos congelados de dos estrellas son adecuados para guardar alimentos precongelados, guardar o preparar helados y hacer cubitos de hielo.
- Los compartimentos de una, dos y tres estrellas no son adecuados para congelar alimentos frescos.

Orden	Compartimentos TIPO	Temperatura de almacenamiento objetivo (°C)	Alimento adecuado
1	Frigorífico	+2~+8	Huevos, alimentos cocinados, alimentos envasados, frutas y verduras, productos lácteos, pasteles, bebidas y otros alimentos que no se pueden congelar.
2	(***)* - Congelador	≤-18	Marisco (pescado, gambas, crustáceos), productos acuáticos de agua dulce y productos cárnicos (el tiempo recomendado es de 3 meses, los valores nutricionales y el sabor disminuyen con el tiempo). Apto para congelar alimentos frescos.

Orden	Compartimentos TIPO	Temperatura de almacenamiento objetivo (°C)	Alimento adecuado
3	*** - Congelador	≤-18	Marisco (pescado, gambas, crustáceos), productos acuáticos de agua dulce y productos cárnicos (el tiempo recomendado es de 3 meses, los valores nutricionales y el sabor disminuyen con el tiempo). No apto para congelar alimentos frescos.
4	** - Congelador	≤-12	Marisco (pescado, gambas, crustáceos), productos acuáticos de agua dulce y productos cárnicos (el tiempo recomendado es de 2 meses, los valores nutricionales y el sabor disminuyen con el tiempo). No apto para congelar alimentos frescos.
5	* - Congelador	≤-6	Marisco (pescado, gambas, crustáceos), productos acuáticos de agua dulce y productos cárnicos (el tiempo recomendado es de 1 mes, los valores nutricionales y el sabor disminuyen con el tiempo). No apto para congelar alimentos frescos.
6	0 estrellas	-6~0	Carne fresca de cerdo, ternera, pescado, pollo, algunos alimentos procesados envasados, etc. (Se recomienda consumirlos en el mismo día, preferiblemente no más tarde de 3 días).
7	Frío	-2~+3	Carne fresca/congelada de cerdo, ternera, pescado, pollo, productos acuáticos de agua dulce, etc. (Se recomienda conservarlos durante 7 días por debajo de 0 °C, y por encima de 0 °C se recomienda consumirlos en el mismo día, preferiblemente no más tarde de 2 días). Marisco (a menos de 0 °C durante 15 días, no se recomienda conservarlo a más de 0 °C).

Orden	Compartimentos TIPO	Temperatura de almacenamiento objetivo (°C)	Alimento adecuado
8	Alimentos frescos	0~+4	Carne fresca de cerdo, ternera, pescado, pollo, alimentos cocinados, etc. (Se recomienda consumirlos en el mismo día, preferiblemente no más tarde de 3 días).
9	Vino	+5~+20	Vino tinto, vino blanco, vino espumoso, etc.



Nota: guarde los distintos alimentos según los compartimentos o la temperatura de conservación objetivo de los productos adquiridos.

- Si el frigorífico permanece vacío durante largos periodos de tiempo, apáguelo, descongélelo, límpielo, séquelo y deje la puerta abierta para evitar la formación de moho en el interior del aparato.

Limpieza de los dispensadores de agua (especial para los productos con dispensadores de agua):

- Limpie los depósitos de agua si no se han utilizado durante 48 h, purgue el sistema de agua conectado a un suministro de agua si no se ha drenado el agua durante 5 días.



¡ADVERTENCIA! Los alimentos deberán envasarse en bolsas antes de introducirlos en el frigorífico, y los líquidos deberán envasarse en botellas o recipientes con tapa para evitar el problema de que la estructura del diseño del producto no sea fácil de limpiar.

Limpieza y cuidados

Por razones de higiene, el aparato (incluidos los accesorios exteriores e interiores) deberá limpiarse regularmente al menos cada dos meses.



¡Precaución!

El aparato no deberá estar conectado a la corriente eléctrica durante la limpieza. ¡Peligro de descarga eléctrica! Antes de limpiar el aparato, apáguelo y desenchúfelo de la toma de corriente.

Limpieza exterior

Para mantener el buen aspecto del aparato, deberá limpiarlo regularmente.

- Pulverice agua sobre un paño de limpieza en lugar de pulverizar directamente sobre la superficie del aparato. Esto ayuda a garantizar una distribución uniforme de la humedad en la superficie.
- Limpie las puertas, los tiradores y las superficies del frigorífico con un detergente suave y después séquelos con un paño suave.

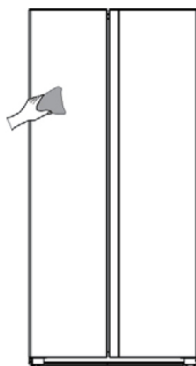

**¡Precaución!**

- No utilice objetos afilados, ya que podrían rayar la superficie.
- No utilice disolventes, detergentes para coches, lejía, aceite etéreo, limpiadores abrasivos ni disolventes orgánicos, como el benceno, para limpiarlos. Estos podrían dañar la superficie del aparato y provocar un incendio.

Limpieza interior

Deberá limpiar el interior del aparato con regularidad. Será más fácil limpiarlo cuando haya pocos alimentos. Limpie el interior del congelador del frigorífico con una solución suave de bicarbonato sódico, y luego enjuáguelo con agua tibia utilizando una esponja o un paño escurrido. Séquelo completamente antes de volver a colocar los estantes y las cestas. Seque bien todas las superficies y piezas desmontables antes de volver a colocarlas en su posición.

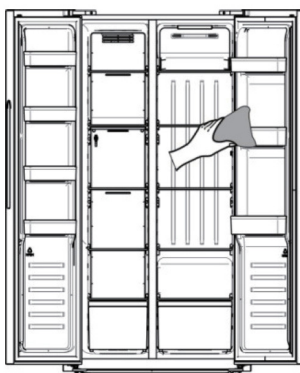

Aunque este aparato se descongela automáticamente, puede formarse una capa de escarcha en las paredes interiores del compartimento del congelador si la puerta del congelador se abre frecuentemente o se mantiene abierta demasiado tiempo. Si la escarcha es demasiado gruesa, elija un momento en el que el congelador esté casi vacío y proceda como se indica a continuación:

1. Retire las cestas de alimentos y accesorios existentes, desenchufe el aparato de la corriente eléctrica y deje las puertas abiertas. Ventile bien la habitación para acelerar el proceso.
2. Cuando ya no haya escarcha, limpie el congelador como se indica más arriba.
3. Los huecos junto a la pieza del canal de ventilación del congelador son difíciles de limpiar con un paño. Puede utilizar un pulverizador a presión para facilitarle la limpieza. Pulverice primero una solución suave de bicarbonato sódico y, después, enjuague con agua tibia. Seque completamente con un paño después de limpiar.

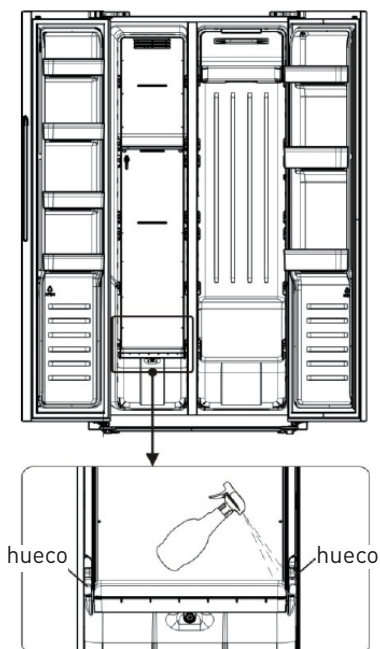

**¡Advertencia!**

No utilice objetos afilados para eliminar la escarcha del compartimento del congelador. No deberá volver a conectar a la toma de corriente y encender el aparato hasta que su interior esté completamente seco.

Limpieza de las juntas de las puertas

Procure mantener limpias las juntas de las puertas. Las bebidas y los alimentos pegajosos pueden hacer que las juntas se adhieran al frigorífico y se rompan al abrir la puerta. Limpie la junta con un detergente suave y agua tibia. Enjuáguela y séquela bien después de limpiarla.



¡Precaución! No encienda el aparato hasta que las juntas de las puertas estén completamente secas.

Sustitución de la luz LED:

Advertencia: ¡El usuario no deberá cambiar la luz LED! Si la luz LED está dañada, póngase en contacto con el servicio de atención al cliente para obtener ayuda. Para cambiar la luz LED, se pueden seguir los pasos que se indican a continuación:

1. Desenchufe el aparato.
2. Quite la tapa de la luz empujándola hacia arriba y hacia fuera.
3. Sujete la tapa de la luz LED con una mano y tire de ella con la otra mientras presiona el seguro del conector.
4. Sustituya la luz LED y encájela correctamente en su posición.

Sustitución de la bombilla

Este producto contiene una fuente de luz de clase de eficiencia energética G. La fuente de luz de este producto solo puede ser sustituida por técnicos cualificados. Póngase en contacto con el servicio de posventa si falla la fuente de luz. La fuente de luz

deberá sacarse al final de la vida útil del producto, y la clasificación y el reciclado se harán por separado.



Solución de problemas

Si tiene algún problema con su aparato o le preocupa que no funcione correctamente, puede realizar algunas comprobaciones sencillas antes de llamar al servicio técnico. Para ello, consulte las siguientes indicaciones.



¡Advertencia!

- No intente reparar el aparato usted mismo. Si el problema persiste después de haber realizado las comprobaciones que se mencionan a continuación, póngase en contacto con un electricista cualificado, un técnico de un servicio técnico autorizado o la tienda donde adquirió el producto.
- Se incluye una declaración de advertencia de atrapamiento de niños en las instrucciones de uso o en un manual de uso y cuidados suministrado con cada frigorífico.



PELIGRO: Riesgo de atrapamiento de niños. Antes de desechar su viejo frigorífico o congelador:

- Quite las puertas.
- Deje los estantes en su posición para que los niños no puedan trepar fácilmente en su interior.

Problema	Posible causa y solución
El aparato no funciona correctamente	<ul style="list-style-type: none"> • Compruebe si el cable de alimentación está bien enchufado en la toma de corriente. • Compruebe el fusible o el circuito de su fuente de alimentación, sustitúyalos si es necesario. • La temperatura ambiente es demasiado baja. Intente ajustar la temperatura de la cámara a un nivel más frío para solucionar este problema. • Es normal que el congelador no funcione durante el ciclo de descongelación, o durante un breve periodo de tiempo después de encender el aparato para proteger el compresor.
Olores de los compartimentos	<ul style="list-style-type: none"> • Es posible que necesite limpiar el interior. • Algunos alimentos, envases o envoltorios causan olores.
Ruido del aparato	<p>Los sonidos que se escuchan a continuación son bastante normales:</p> <ul style="list-style-type: none"> • Ruidos de funcionamiento del compresor. • Ruido de movimiento de aire procedente del pequeño motor del ventilador del compartimento del congelador o de otros compartimentos. • Sonido de gorgoteo similar al del agua hirviendo. • Ruido de chasquido durante la descongelación automática. • Sonido de un «clic» antes de que arranque el compresor. • Sonido de un «clic» al coger agua. • Los ruidos del motor funcionando al coger hielo. <p>Otros ruidos inusuales se deben a las razones que se indican a continuación y pueden requerir comprobaciones y adoptar medidas:</p> <ul style="list-style-type: none"> • El frigorífico no está nivelado. • La parte trasera del aparato está tocando la pared. • Hay botellas o recipientes caídos o rodando.
El motor funciona continuamente	<p>Es normal escuchar frecuentemente el sonido del motor, necesitará funcionar más cuando se den las siguientes circunstancias:</p> <ul style="list-style-type: none"> • La temperatura está ajustada más fría de lo necesario. • Se ha guardado recientemente una gran cantidad de alimentos calientes en el aparato. • La temperatura fuera del aparato es demasiado alta. • Las puertas se mantienen abiertas demasiado tiempo o con demasiada frecuencia. • Después de instalar el aparato o si ha estado apagado durante mucho tiempo.

Problema	Posible causa y solución
Se produce una capa de escarcha en el compartimento	<ul style="list-style-type: none"> • Asegúrese de que las salidas de aire no estén bloqueadas por alimentos y los alimentos estén colocados dentro del aparato para permitir una ventilación suficiente. Asegúrese de que la puerta esté completamente cerrada. Para eliminar la escarcha, consulte el capítulo "Limpieza y cuidados".
La temperatura interior es demasiado alta	<ul style="list-style-type: none"> • Puede que haya dejado las puertas abiertas demasiado tiempo o con demasiada frecuencia, o que las puertas se mantengan abiertas por algún obstáculo, o que el aparato esté colocado con un espacio libre insuficiente en los laterales, la parte trasera y la parte superior.
La temperatura interior es demasiado fría	<ul style="list-style-type: none"> • Aumente la temperatura siguiendo las indicaciones del capítulo "Controles de pantalla".
Las puertas no se cierran fácilmente	<ul style="list-style-type: none"> • Compruebe si la parte superior del frigorífico está inclinada hacia atrás de 10 a 15 mm para permitir el autocierre de las puertas, o si hay algo en el interior que impide el cierre de las puertas.
Goteos de agua en el suelo	<ul style="list-style-type: none"> • Es posible que la bandeja de agua (situada en la parte inferior trasera del compartimento) no esté bien nivelada, o que la boquilla de desagüe (situada debajo de la parte superior del depósito del compresor) no esté bien colocada para dirigir el agua a esta bandeja, o que la boquilla de desagüe esté obstruida. Es posible que tenga que separar el frigorífico de la pared para comprobar la bandeja y la boquilla.
La luz no funciona	<ul style="list-style-type: none"> • La luz LED puede estar dañada. Consulte las instrucciones para la sustitución de las luces LED en el capítulo de limpieza y cuidados. • Los sistemas de control han desactivado las luces debido a que la puerta se ha mantenido abierta durante demasiado tiempo, cierre y vuelva a abrir la puerta para reactivar las luces.
Oír burbujear el agua en el frigorífico	<ul style="list-style-type: none"> • Esto es normal. El burbujeo procede del líquido refrigerante que circula por el frigorífico.







CONDITION DE GARANTIE

FR

Ce produit est garanti pour une période de 2 ans à partir de la date d'achat*, contre toute défaillance résultant d'un vice de fabrication ou de matériau. Cette garantie ne couvre pas les vices ou les dommages résultant d'une mauvaise installation, d'une utilisation incorrecte ou de l'usure anormale du produit.

*sur présentation du ticket de caisse.

WARRANTY CONDITIONS

EN

This product is guaranteed against faults caused by defects in manufacturing or the materials used for a period of two years, starting from the date of purchase.* This warranty does not cover defects or damage caused by failure to install the device correctly, incorrect use of the product, or excessive wear and tear.

*proof of purchase required.

GARANTIEVOORWAARDEN

NL

Dit product wordt gegarandeerd voor een periode van 2 jaar vanaf de aankoopdatum*, voor elke storing die het gevolg is van een fabricagefout of het materiaal. Gebreken of schade door slechte installatie, onjuist gebruik of abnormale slijtage van het product worden niet gedekt door deze garantie.

*op vertoon van kassabon.

CONDICIONES DE GARANTÍA

ES

El certificado de garantía de este producto tiene una duración de 2 años a partir de la fecha de compra* que se limita a los defectos de fabricación y averías del material. Se excluyen de la garantía deficiencias o daños originados por una mala instalación, errores en la manipulación o por un uso inadecuado.

*previa presentación del comprobante de compra.

ELECTRO DEPOT

1 route de Vendeville

59155 FACHES-THUMESNIL - FRANCE

