

WARRANTY CONDITION

EN

This product is guaranteed for a period of 2 years from the date of purchase* against any failure resulting from a manufacturing or material defect. This warranty does not cover defects or damage resulting from incorrect installation, improper use or abnormal wear of the product.

*as shown on the sales receipt.

CONDITION DE GARANTIE

FR

Ce produit est garanti pour une période de 2 ans à partir de la date d'achat*, contre toute défaillance résultant d'un vice de fabrication ou de matériau. Cette garantie ne couvre pas les vices ou les dommages résultant d'une mauvaise installation, d'une utilisation incorrecte ou de l'usure anormale du produit.

*sur présentation du ticket de caisse.

GARANTIEVOORWAARDEN

NL

Dit product wordt gegarandeerd voor een periode van 2 jaar vanaf de aankoopdatum*, voor elke storing die het gevolg is van een fabricagefout of het materiaal. Gebreken of schade door slechte installatie, onjuist gebruik of abnormale slijtage van het product worden niet gedekt door deze garantie.

*op vertoon van kassabon.

CONDICIONES DE GARANTÍA

ES

El certificado de garantía de este producto tiene una duración de 2 años a partir de la fecha de compra* que se limita a los defectos de fabricación y averías del material. Se excluyen de la garantía deficiencias o daños originados por una mala instalación, errores en la manipulación o por un uso inadecuado.

*previa presentación del comprobante de compra.

ELECTRO DEPOT

1 route de Vendeville

59155 FACHES-THUMESNIL - FRANCE

Refrigerator - Freezer
Réfrigérateur - Congélateur
Koelkast Diepvriezer
Frigorífico - Congelador

972960 - CNF 493 E X180C

INSTRUCTIONS FOR USE02
CONSIGNES D'UTILISATION36
GEBRUIKSAANWIJZINGEN72
INSTRUCCIONES DE USO106

VALBERG

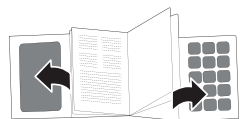

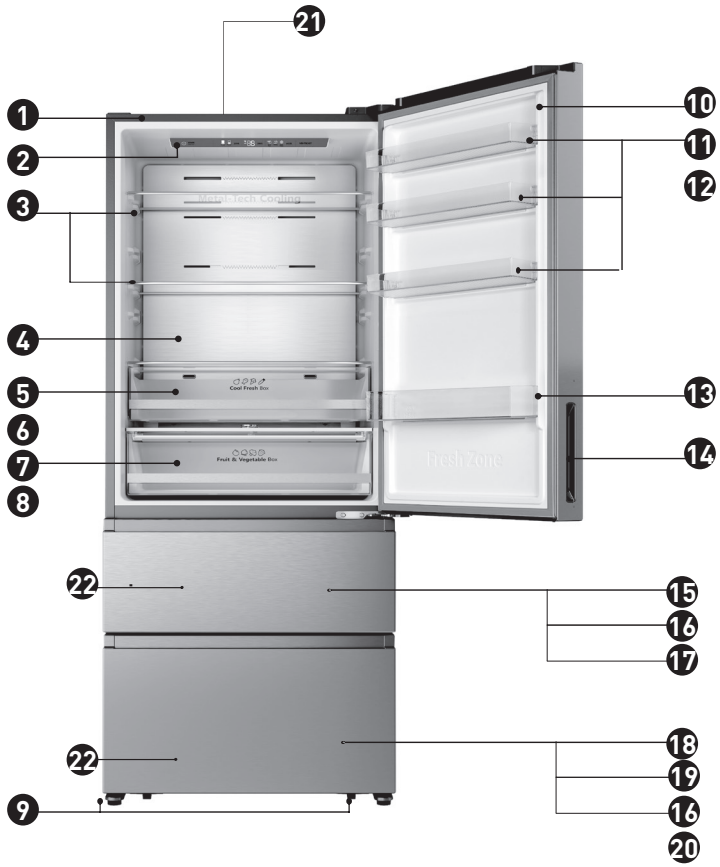

Thanks!

Thank you for choosing this VALBERG product. Chosen, tested and recommended by ELECTRO DEPOT, the products of the VALBERG brand are easy to use, reliable and of an impeccable standard. Thanks to this appliance, you can be sure that each use will bring you satisfaction.

Welcome to ELECTRO DEPOT.

Visit our website: www.electrodepot.fr



A

Preview of the appliance

Description of the appliance

B

Using the appliance

Installing your new appliance
Control panel
Using your appliance

C

Useful information

Cleaning and care
Helpful hints and tips
Troubleshooting
Disposal of the appliance

Description of the appliance

- | | |
|-----------------------------|-------------------------|
| 1 Cabinet | 12 Egg tray |
| 2 Display pannel | 13 Lower rack |
| 3 Glass shelf | 14 Handle (optional) |
| 4 Wind channel | 15 F1-room Door |
| 5 Cool Fresh Box cover | 16 Tray |
| 6 Cool Fresh Box | 17 Freezer Upper Dawer |
| 7 Crisper cover | 18 F2-room Door |
| 8 Fruit & Vegetable Crisper | 19 Freezer Lower Drawer |
| 9 Adjustable bottom feet | 20 Ice Box |
| 10 Fridge door | 21 Fridge |
| 11 Upper rack | 22 Freezer |

NOTE:

Your model may look different from this and other images in this manual, depending on your model's features. To get the best energy efficiency of this product, please place all shelves, drawers on their original position as the illustration above.

Installing your new appliance

Before using the appliance for the first time, you should be informed of the following tips.

WARNING:

For proper installation, this refrigerator must be placed on a level surface of hard material that is the same height as the rest of the flooring. This surface should be strong enough to support a fully loaded refrigerator.

The rollers, which are not castors, should be only used for forward or backward movement. Moving the refrigerator sideways may damage your floor and the rollers.

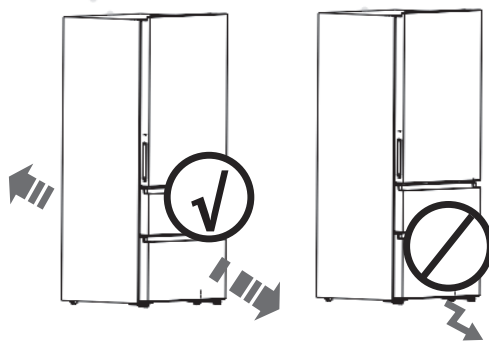

WARNING: Ventilation of appliance

In order to improve efficiency of the cooling system and save energy, it is necessary to maintain good ventilation around the appliance for the dissipation of heat. For this reason, sufficient clear space should be available around the refrigerator.

Suggest:

It is advisable for there to be 50-70mm of space from the back to the wall, at least 100mm from its top, at least 100mm from its side to the wall and a clear space in front to allow the doors to open 130°. As shown in follow diagrams.

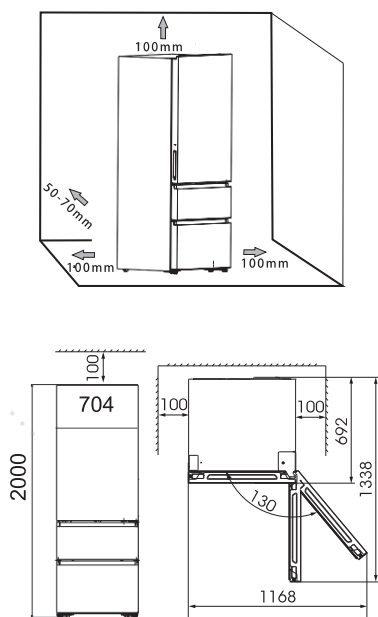

NOTE: This application perform well from SN to ST.
The Appliance may not work properly if it is left for a longer period at a temperature above or below the indicated range.

Climate class	Ambient temperature
SN	+10°C to +32°C
N	+16°C to +32°C
ST	+16°C to +38°C
T	+16°C to +43°C

- Stand your appliance in a dry place to avoid high moisture.
- Keep the appliance out of direct sunlight rain or frost. Stand the appliance away from heat sources such as stoves, fire or heaters.

Leveling of appliance

- For sufficient leveling and air circulating in the lower rear section of the appliance, the bottom feet may need to be adjusted. You can adjust them manually by hand or by using a suitable spanner.
- To allow the doors to self-close, tilt the top backwards by 10-15mm.

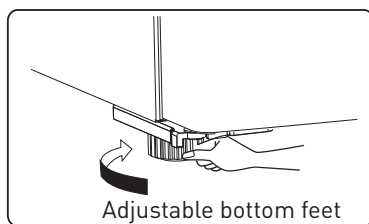
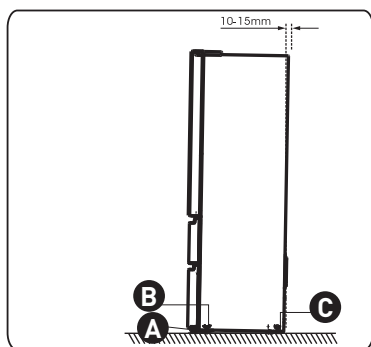

- A** Adjustable bottom feet
- B** Front roller
- C** Rear roller

NOTE: If required you may lay the refrigerator on its back in order to gain access to the base, you should rest it on soft foam packaging or similar material to avoid damaging the backboard of the refrigerator.

Disassembling the freezer drawer

1. The freezer compartment is provided with an upper drawer, a lower drawer, two trays and an ice box;

2. Open the freezer door; Pull up the adjusting block **A** of the slide guides, and pull out the freezer door drawer **A** to the final position.

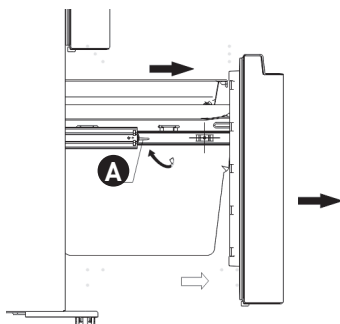

3. Take out the tray **B** by lifting it up in the direction of the arrow.

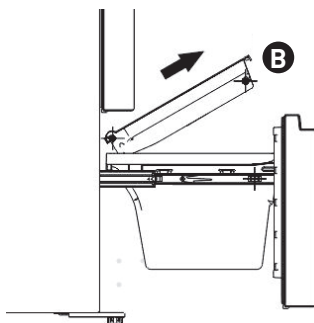

4. Remove the lower freezer drawer **C** by lifting it up.

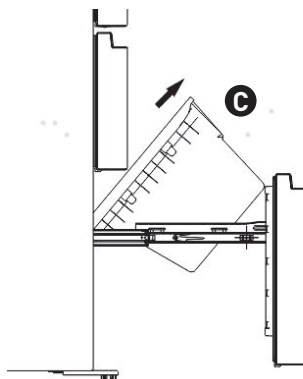

Re-assembling the freezer drawer

To reattach the drawer after you moved the appliance to its final location, assemble the parts in reverse order.

Installing the lower drawer

1. Push down the lower drawer to the final position In the direction of the arrow.

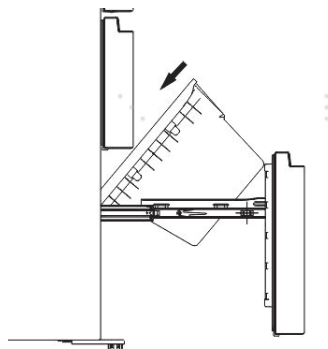

2. Put the tray on the drawer and push it award and ensure the tray's rollers on the freezer liner **D**'s fillets.

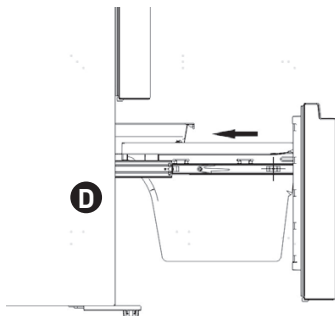

3. Push the freezer door along the arrow and close it.

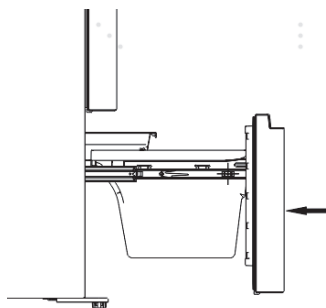

Reversing the door

The side at which the door opens can be changed, from the right side (as supplied) to the left side if required.

WARNING:

When reversing the door, the appliance must not be connected to the mains. Ensure that the plug is removed from the mains socket.

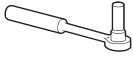
Tools you will need**Not provided**

8mm socket wrench



Thin-blade screwdriver



Puffy knife



Cross-shaped screwdriver



Monkey wrench

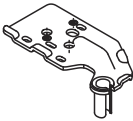

8mm wrench

Additional parts (in the plastic bag)

Upper hinge-left

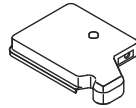

Hinge cover-left

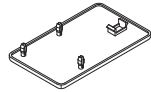

Screw hole cover-right

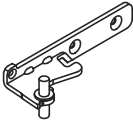

Middle hinge-left



Stop block-left*2

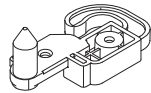

Door stopper-left*2

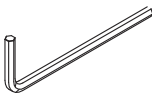

Allen Wrench(4mm)

NOTE: If required, you may lay the refrigerator on its back in order to gain access to the base, you should rest it on soft foam packaging or similar material to avoid damaging the backboard of the refrigerator. To reverse the door, the following steps generally recommended.

1. Stand the refrigerator upright. Open the door to take out all door racks (to avoid damage) and then close the door.

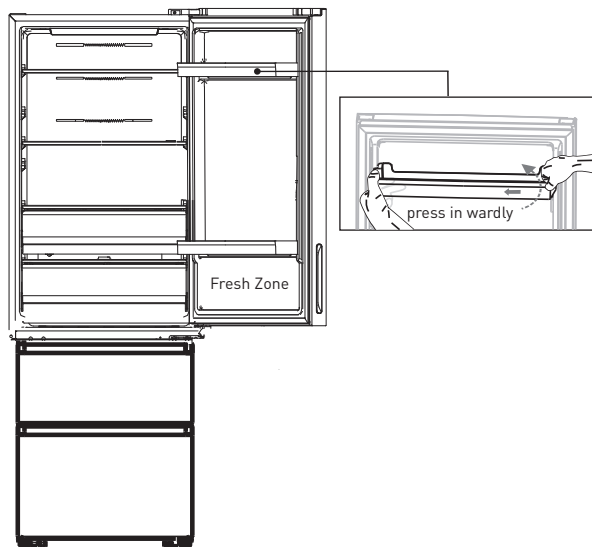

CAUTION: Please slightly squeeze the door rack from one side toward center, and then move it upward when taking out the door racks.

2. Remove screw **1**, then take down cover **2** from the top right side. Be careful of the electrical connector **3** below, because it's still connected. Then unconnect it and remove cover **2**.

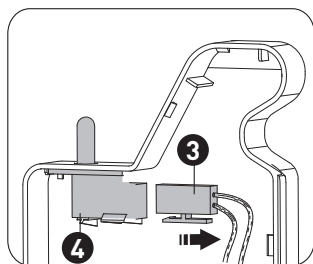
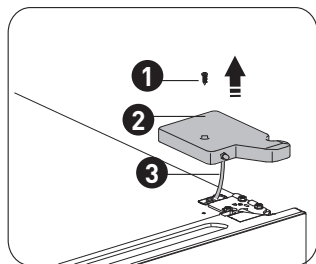

- 1** Self-tapping screw
- 2** Upper hinge cover
- 3** Electrical connector
- 4** Door switch

3. Press the door switch **4**, then remove it upward. Install switch **4** into cover **5** (provided in the plastic bag). Put the other cover **2** into the plastic bag.

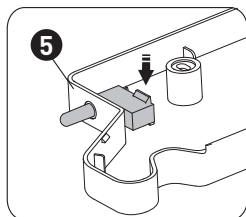
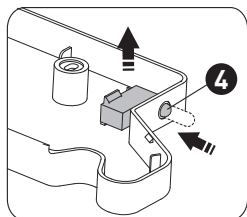

5 Upper hinge cover-left

4. Unscrew screws **1** by a 8mm socket driver or a spanner, and remove hinge **2**. Then put the conector **3** into the hole. Please hold the door by hand when installing.

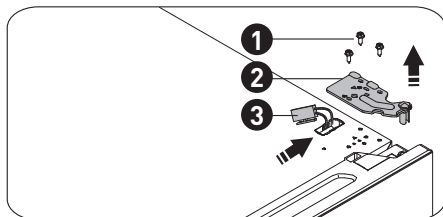

1 Special flange screw
2 Upper hinge
3 Electrical connector

5. Remove the upper door from the middle hinge by carefully lifting the door straight up. Then Place the upper door on a smooth surface with its upper cover upwards.

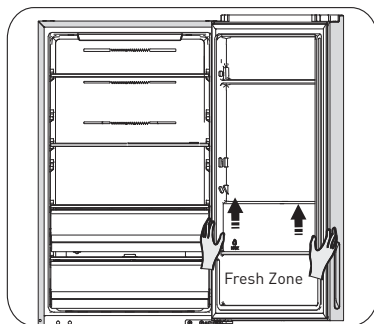

6. Install cover **1** (provide in the plastic bag) on the top right side. Then remove cover **2** from top left side of the appliance, and put it into the plastic bag.

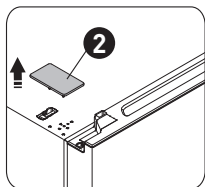
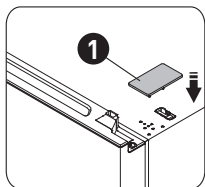

- 1** Screw hole cover-right
- 2** Screw hole cover-left

7. Loose screw **3** and take down part **2** and part **1**. Install replacement door stopper-left **4** and stop block-left **5** (provided in the plastic bag) to the left side with screw **3**. Keep part **1** and part **2** with the appliance for future reference.

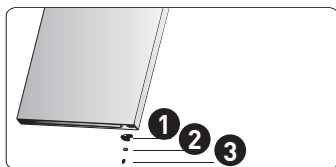

- 1** Door stopper
- 2** Stop block
- 3** Self-tapping screw

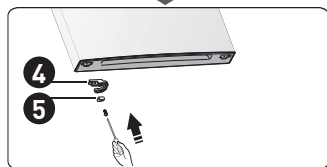

- 4** Door stopper-left
- 5** Stop block-left

8. Use the Allen wrench (provided in the plastic bag) and cross-shaped screwdriver to loosen the screws and remove the middle hinge-right.

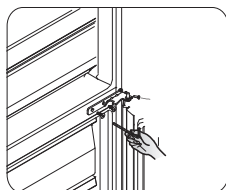

9. Change screw hole covers and screw on middle cover plate from left to right (as shown in figure below).

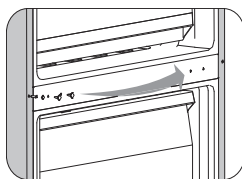

10. Install middle hinge-left (in the plastic bag) . Transfer the upper door to the appropriate position. Secure the door level, make the middle hinge axis into the lower hole of the upper door. Install the hinge **2** (provided in the plastic bag) by screws **1** . Please hold the upper door by hand when installing.

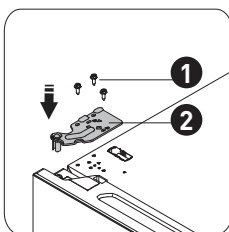
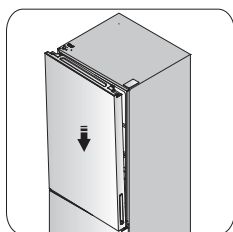

- 1** Special flange screw
- 2** Upper hinge-left

11. Take out the connector from the hole on the top left side. Then connect it with the door switch on the upper hinge cover-left.

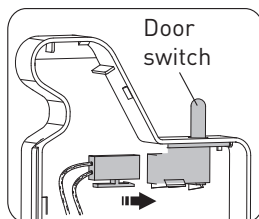
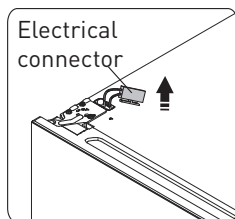

12. Install the upper hinge cover **2** on the left corner by screw **1**.

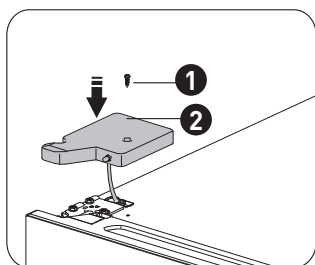

- 1** Self-tapping screw
- 2** Upper hinge cover-left

13. Open the upper door and install the door racks and then close it.

Changing the light

This product contains a light source of energy efficiency class G.

Light source in this product can only be replaced by qualified professionals.

Please contact after-sales service if the light source fails.

The light source shall be removed at the end of the product's useful life, with sorting and recycling done separately.

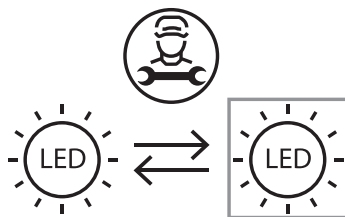

Control panel

Use your appliance according to the following control regulations, your appliance has the corresponding functions and modes as the display panels showed in the pictures below. When the appliance is powered on for the first time, the backlighting of the icons on display panel starts working. If no buttons have been pressed and the doors are closed, the backlighting will turn off.

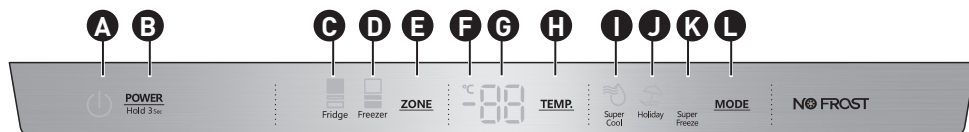

A Power Icon

G Temperature

B Power Control

H Temp Control

C Fridge Compartment Temp Icon

I Super Cool Icon

D Freezer Compartment Temp Icon

J Holiday Icon

E Zone Choice

K Super Freeze Icon

F Celsius Indicator

L Mode Control



Press **POWER** 3 seconds to turn the power on, and press 3 seconds to turn the power off and will display «OF».

Setting Compartment Temperatures

When you set a temperature, you are setting an average temperature for the entire compartment. The actual compartment temperatures may vary from the temperatures displayed depending on the amount and placement of stored food, and the surrounding room temperature.

Recommended Temperature Settings

- Fridge Compartment: 3°C
- Freezer Compartment: -20°C

Refrigerator (Fridge) Compartment Temperature

1. Press **ZONE** repeatedly until the Fridge icon appears.



2. When Fridge is on,  is illuminated and then press **TEMP.** repeatedly to cycle through the available temperature settings, from 8°C to 2°C.

NOTE:

Each press of the button advances the setting by one degree.

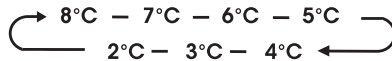

3. Release the **TEMP.** Control when the desired temperature setting appears.

Freezer Compartment Temperature

1. Press **ZONE** repeatedly until the Freezer Choice appears.



2. When Freezer is on,  is illuminated and then press **TEMP.** repeatedly to cycle through the available temperature settings, from -14°C to -24°C.

NOTE:

Each press of the button advances the setting by one degree.

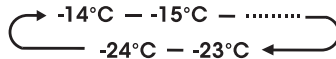

3. Release the **TEMP.** Control when the desired temperature setting appears.

Super Cool



The Super Cool feature helps to keep food stored in the refrigerator at the set temperature during periods of high usage, large grocery loads, or temporarily warm room temperatures. The Super Cool feature lowers the temperature in the fridge compartment to 2°C to cool food faster.

1. Press **MODE** repeatedly until the Super Cool icon  appears.

NOTE:

When Super Cool is on,  is illuminated and 2°C appears in the temperature display.

2. Press **MODE** to manually turn off Super Cool and return to the previously set temperature.

NOTE:

Super Cool will automatically turn off after 3 hours, and the refrigerator will revert to its previous temperature setting.

Super Freeze



The Super Freeze feature helps to keep the food stored in the freezer at the set temperature during periods of high usage, large grocery loads, or temporarily warm room temperatures. The Super Freeze feature lowers the temperature in the freezer compartment to -24°C to freeze food faster.

1. Press **MODE** repeatedly until the Super Freeze icon  appears.

NOTE:

When Super Freeze is on,  is illuminated and -24°C appears in the temperature display.

2. Press **TEMP.** to manually turn off Super Freeze and return to the previously set temperature.

NOTE:

Super Freeze will automatically turn off after 52 hours, and the freezer will revert to its previous temperature setting.

When selecting the Super Freeze function, ensure there are no bottles in the freezer compartment. Bottles and cans may explode.

Holiday

If leaving the appliance for a long period of time, you can switch the appliance over to the holiday mode.

IMPORTANT:

Do not store any food in the fridge compartment during this time.

1. Press **MODE** until the Holiday icon appears. The appliance automatically sets the following temperatures:

- Fridge compartment: 15°C
- Freezer compartment: -18°C

2. Press **TEMP.** to turn off Holiday mode and the refrigerator temperature will revert to its previous temperature setting.

Door Open Alarm

If the fridge door is opened for longer than 2 minutes, the control panel will display «dr», and it will return to the previous set temperature after 8 minutes.

- To turn off the alarm, close the fridge door completely.

NOTE: High temperature setting will accelerate food waste.

Using your appliance

Your appliance has the accessories as the «Description of the appliance» showed in general, with this part instruction you can have the right way to use them. We recommend that you read through them carefully before using the appliance.

Door rack

- It is suitable for the storage of eggs, canned liquid, bottled drinks and packed food, etc. Do not place too many heavy things in the racks.
- The door racks can be placed at different heights according to your requirements. Please take food out of the shelf before lifting vertically to reposition.

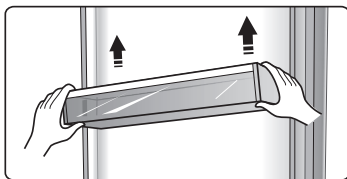

- All the door racks are completely removable for cleaning.

Shelf in Refrigerator chamber

- The shelves in refrigerator chamber can be taken out to be cleaned.



Cool fresh box

• In certain mode, there will be an extra fresh box(drawer). In this drawer you can get a lower temperature to store fish, meat and other erodible food.

Normally it will be about 1 °C lower than the other part of the fresh compartment. There are some commendations in the below table which you can consult.

temp. setting of fridge compartment	type of food	suggested storage period
2 or 3 or 4°C	fish or meat	≤2days
5 or 6°C	fruit	<2weeks
7 or 8°C	vegetables	<5days

NOTE:

The actual temperature of Cool fresh box may lower than zero, so it is normal that liquid in this drawer was frozen.

Fruit & Vegetable crisper

• The crisper is suitable for storage of vegetables and fruit, etc.

Crisper and Humidity control

• You can rotate the knob on the crisper cover to keep different humidity in the crisper. Push the knob to the left, you will keep a higher humidity which can storage vegetable and fruit long and fresh, to the right will be lower humidity. It is for controlling the temperature of the crisper and avoiding the vegetable losing moisture.

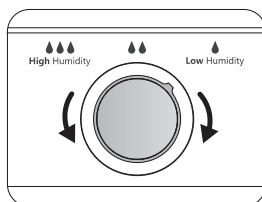

Freezer drawer

- It is used to store food which need to be frozen, including meat, fish and ice cream, etc.

Ice tray

- It is used to make ice cubes. To make ice cubes, please fill water into the ice cube trays and the water level shall not exceed the top line(ideally eighty percent of the ice tray volume). Place the tray into the freezer compartment. and wait at least two hours for the ice cubes to be formed. After the cubes are formed, gently twist the tray to separate the cubes and trays.

**NOTE:**

If the ice tray is used for the first time or has not been used for a long time, please clean it before using.

Order	Compartments Type	Target storage temp. [°C]	Appropriate food
1	Fridge	+2~+8	Eggs, cooked food, packaged food, fruits and vegetables, dairy products, cakes, drinks and other foods which are not suitable for freezing.
2	***-Freezer	≤-18	Seafood (fish,shrimp,shellfish),freshwater aquatic products and meat products (recommended for 3 months ,the longer the storage time,the worse the taste and nutrition),suitable for frozen fresh food.
3	**-Freezer	≤-18	Seafood (fish, shrimp, shellfish),freshwater aquatic products and meat products (recommended for 3 months,the longer the storage time,the worse the taste and nutrition),are not suitable for frozen fresh.
4	*-Freezer	≤-12	Seafood (fish, shrimp, shellfish), freshwater aquatic products and meat products (recommended for 2 months,the longer the storage time,the worse the taste and nutrition), are not suitable for frozen fresh. food.

Order	Compartments Type	Target storage temp. [°C]	Appropriate food
5	*-Freezer	≤-6	Seafood (fish, shrimp, shellfish), freshwater aquatic products and meat products (recommended for 1 month, the longer the storage time, the worse the taste and nutrition).
6	0-star	-6~0	Fresh pork, beef, fish, chicken, some packaged processed foods, etc. (Recommended to eat within the same day, preferably no later than 3 days). Partially encapsulated processed foods (non-freezable foods)
7	Chill	-2~+3	Fresh/frozen pork, beef, chicken, freshwater aquatic products, etc. (7 days below 0°C and above 0°C is recommended for consumption within that day, preferably no more than 2 days). Seafood (less than 0°C for 15 days, it is not recommended to store above 0°C)
8	Fresh Food	0~+4	Fresh pork, beef, fish, chicken, cooked food, etc. (Recommended to eat within the same day, preferably no more than 3 days)
9	Wine	+5~+20	red wine, white wine, sparkling wine etc.

NOTE:

Please store different foods according to the compartments or target storage temperature of your purchased products.

- If the refrigerating appliance is left empty for long periods, switch off, defrost, clean, dry, and leave the door open to prevent mould developing within the appliance.

Cleaning and care

For hygienic reasons the appliance (including exterior and interior accessories) should be cleaned regularly (at least every two months).

WARNING:

The appliance must not be connected to the mains during cleaning as there is a danger of electrical shock! Before cleaning switch the appliance off and remove the plug from the mains socket.

Exterior cleaning

- To maintain good appearance of your appliance, you should clean it regularly.
- Wipe the control panel with a clean, soft cloth.
- Spray water onto the cleaning cloth instead of spraying directly on the surface of the appliance. This helps ensure an even distribution of moisture to the surface.
- Clean the doors, handles and cabinet surfaces with a mild detergent and then wiped dry with a soft cloth.

**CAUTION:**

- Don't use sharp objects as they are likely to scratch the surface.
- Don't use Thinner, Car detergent, Clorox, ethereal oil, abrasive cleansers or organic solvent such as Benzene for cleaning. They may damage the surface of the appliance and may cause fire.

Interior cleaning

- You should clean the appliance interior regularly. It will be easier to clean when food stocks are low. Wipe the inside of the fridge freezer with a weak solution of bicarbonate of soda, and then rinse with warm water using a wrung-out sponge or cloth. Wipe completely dry before replacing the shelves and baskets. Thoroughly dry all surfaces and removable parts before putting them back into place.



• Although this appliance automatically defrosts, a layer of frost may occur on the freezer compartment's interior walls if the freezer door is opened frequently or kept open too long. If the frost is too thick, choose a time when the freezer is nearly empty and proceed as follows:

1. Remove existing food and accessories baskets, unplug the appliance from the mains power and leave the doors open. Ventilate the room thoroughly to accelerate the process.
2. When defrosting is completed, clean your freezer as described above.

CAUTION:

Don't use sharp objects to remove frost from the freezer compartment. Only after the interior is completely dry should the appliance be switched back on and plugged back into the mains socket.

Door seals cleaning

Take care to keep door seals clean. Sticky food and drinks can cause seals to stick to the cabinet and tear when you open the door. Wash seal with a mild detergent and warm water. Rinse and dry it thoroughly after cleaning.

CAUTION:

Only after the door seals are completely dry should the appliance be powered on.

Replacing the LED light:

The LED light should be replaced by a competent person. If the LED light is damaged, contact the customer helpline for assistance. To replace the LED light, the below steps can be followed:

1. Unplug your appliance.
2. Remove light cover by pushing up and out.
3. Hold the LED cover with one hand and pull it with the other hand while pressing the connector latch.
4. Replace LED light and snap it correctly in place.

Helpful hints and tips

Energy saving tips

We recommend that you follow the tips below to save energy.

- Try to avoid keeping the door open for long periods in order to conserve energy.
- Ensure the appliance is away from any sources of heat (Direct sunlight, electric oven or cooker etc)
- Don't set the temperature colder than necessary.
- Don't store warm food or evaporating liquid in the appliance.
- Place the appliance in a well ventilated, humidity free, room. Please refer to Installing your new appliance chapter.
- If the diagram shows the correct combination for the drawers, crisper and shelves, do not adjust the combination as this is designed to be the most energy efficient configuration.

Hints for fresh food refrigeration

- Do not place hot food directly into the refrigerator or freezer, the internal temperature will increase resulting in the compressor having to work harder and will consume more energy.
- Do cover or wrap the food, particularly if it has a strong flavor.
- Place food properly so that air can circulate freely around it.

Hints for refrigeration

- **Meat (All Types)** Wrap in polythene food: wrap and place on the glass shelf above the vegetable drawer. Always follow food storage times and use by dates suggested by manufacturers.

- Cooked food, cold dishes, etc.:

They should be covered and may be placed on any shelf.

- Fruit and vegetables:

They should be stored in the special drawer provided.

- Butter and cheese:

Should be wrapped in airtight foil or plastic film wrap.

- Milk bottles:

Should have a lid and be stored in the door racks.

Hints for freezing

- When first starting up or after a period out of use, let the appliance run at least 2 hours on the higher settings before putting food in the compartment.
- Prepare food in small portions to enable it to be rapidly and completely frozen and to make it possible to subsequently thaw only the quantity required.
- Wrap up the food in aluminum foil or polyethylene food wraps which are airtight.
- Don't allow fresh, unfrozen food to touch the food which is already frozen to avoid temperature rise of the latter.
- Iced products, if consumed immediately after removal from the freezer compartment, will probably cause frost burns to the skin.
- It is recommended to label and date each frozen package in order to keep track of the storage time.

Hints for the storage of frozen food

- Ensure that frozen food has been stored correctly by the food retailer.
- Once defrosted, food will deteriorate rapidly and should not be re-frozen. Do not exceed the storage period indicated by the food manufacturer.

Switching off your appliance

If the appliance needs to be switched off for an extended period, the following steps should be taken prevent mould on the appliance.

1. Remove all food.
2. Remove the power plug from the mains socket.
3. Clean and dry the interior thoroughly.
4. Ensure that all the doors are wedged open slightly to allow air to circulate.

Troubleshooting

If you experience a problem with your appliance or are concerned that the appliance is not functioning correctly, you can carry out some easy checks before calling for service, please see below.

WARNING:

Don't try to repair the appliance yourself. If the problem persists after you have made the checks mentioned below, contact a qualified electrician, authorized service engineer or the shop where you purchased the product.

PROBLEM	POSSIBLE CAUSE & SOLUTION
Appliance is not working correctly	<ul style="list-style-type: none"> • Check whether the power cord is plugged into the power outlet properly. • Check the fuse or circuit of your power supply, replace if necessary. • The ambient temperature is too low. Try setting the chamber temperature to a colder level to solve this problem. • It is normal that the freezer is not operating during the automatic defrost cycle, or for a short time after the appliance is switched on to protect the compressor.
Odours from the compartments	<ul style="list-style-type: none"> • The interior may need to be cleaned. • Some food, containers or wrapping cause odours.

PROBLEM**POSSIBLE CAUSE & SOLUTION**

Noise from the appliance

The sounds below are quite normal:

- Compressor running noises.
- Air movement noise from the small fan motor in the freezer compartment or other compartments.
- Gurgling sound similar to water boiling.
- Popping noise during automatic defrosting.
- Clicking noise before the compressor starts. Other unusual noises are due to the reasons below and may need you to check and take action:
- The cabinet is not level.
- The back of appliance touches the wall.
- Bottles or containers knocking against each other.

The motor runs continuously

It is normal to frequently hear the sound of the motor, it will need to run more during following circumstances:

- Temperature setting is set colder than necessary.
- Large quantity of warm food has recently been stored within the appliance.
- The temperature outside the appliance is too high.
- Doors are kept open too long or too often.
- After your installing the appliance or it has been switched off for a long time.

PROBLEM**POSSIBLE CAUSE & SOLUTION**

A layer of frost occurs in the compartment

- Check that the air outlets are not blocked by food and ensure food is placed within the appliance to allow sufficient ventilation. Ensure the door can be fully closed. To remove the frost, please refer to the cleaning and care chapter.

Temperature inside is too warm

- You may have left the doors open too long or too frequently; or the doors are kept open by some obstacle; or the appliance is located with insufficient clearance at the sides, back and top.

Temperature inside is too cold

- Increase the temperature by following the «Control Panel» chapter.

Doors can't be closed easily

- Check whether the top of the refrigerator is tilted back by 10-15mm to allow the doors to self close, or if something inside is preventing the doors from closing.

Disposal of the appliance

It is prohibited to dispose of this appliance as household waste.

Packaging materials

Packaging materials with the recycle symbol are recyclable. Dispose of the packaging into a suitable waste collection container to recycle it.

Before disposal of the appliance

1. Pull out the mains plug from the mains socket.
2. Cut off the power cord and discard with the mains plug.

WARNING:

Refrigerators contain refrigerant and gases in the insulation. Refrigerant and gases must be disposed of professionally as they may cause eye injuries or ignition. Ensure that tubing of the refrigerant circuit is not damaged prior to proper disposal.

Correct Disposal of this product



This symbol on the product or in its packing indicates that this product may not be treated as household waste. Instead, it should be taken to the appropriate waste collection point for the recycling of electrical and electronic equipment. By ensuring this product is disposed of correctly, you will help prevent potential negative consequences for the environment and human health, which could otherwise be caused by the inappropriate waste handling of this product. For more detailed information about the recycling of this product, please contact your local council your household waste disposal service, or the shop where you purchased the product.

Merci !

Nous vous remercions d'avoir choisi ce produit VALBERG.

Choisis, testés et recommandés par ELECTRO DEPOT, les produits de la marque VALBERG sont simples d'utilisation, tout en offrant des performances fiables et une qualité irréprochable.

Grâce à cet appareil, vous êtes assuré(e) que chaque utilisation vous apportera satisfaction.

Bienvenue chez ELECTRO DEPOT.

Consultez notre site Internet : www.electrodepot.fr
www.electrodepot.be



ELECTRO DEPOT

A

Aperçu de l'appareil

Description de l'appareil

B

Utilisation de l'appareil

Installation de votre nouvel appareil

Panneau de commande

Utilisation de votre appareil

C

Informations utiles

Nettoyage et entretien

Conseils et astuces utiles

Dépannage

Mise au rebut de l'appareil

Les instructions sont également disponibles sur le site
<http://www.electrodepot.fr/sav/notices/>
<http://www.electrodepot.fr/sav/notices>

Description de l'appareil

- | | | | |
|----|--|----|---------------------------------|
| 1 | Façade | 12 | Clayette à œufs |
| 2 | Affichage | 13 | Clayette inférieure |
| 3 | Clayette en verre | 14 | Poignée (en option) |
| 4 | Ventilation | 15 | Porte du compartiment 1 |
| 5 | Tablette de protection de la zone froide | 16 | Plateau |
| 6 | Zone froide | 17 | Tiroir supérieur du congélateur |
| 7 | Tablette de protection du bac à légumes | 18 | Porte du compartiment 2 |
| 8 | Bac à légumes | 19 | Tiroir inférieur du congélateur |
| 9 | Pieds réglables | 20 | Bac à glaçons |
| 10 | Porte du réfrigérateur | 21 | Réfrigérateur |
| 11 | Clayette supérieure | 22 | Congélateur |

REMARQUE:

Votre modèle peut avoir un aspect différent des images présentées dans ce manuel, selon les caractéristiques de votre modèle.

Pour obtenir le meilleur rendement énergétique de ce produit, veuillez positionner toutes les clayettes et tiroirs comme montré sur l'illustration ci-dessus.

Installation de votre nouvel appareil

Avant d'utiliser l'appareil pour la première fois, vous devez lire les conseils suivants.

AVERTISSEMENT :

Pour une installation correcte, ce réfrigérateur doit être placé sur une surface plane et dure à la même hauteur que le reste du sol. Cette surface doit être suffisamment résistante pour supporter un réfrigérateur entièrement chargé.

Les roulements, qui ne sont pas des roulettes pivotantes, doivent être utilisés uniquement pour le mouvement en avant ou en arrière. Déplacer votre appareil latéralement peut endommager le sol et les roulements.

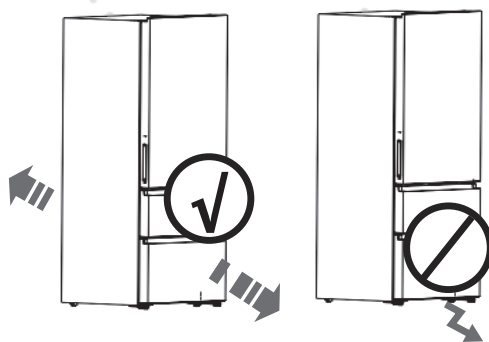

AVERTISSEMENT : Ventilation de l'appareil

Afin d'améliorer l'efficacité du système de refroidissement et d'économiser de l'énergie, il est nécessaire de maintenir une bonne ventilation autour de l'appareil pour la dissipation de la chaleur. C'est pour cette raison qu'il convient de prévoir un espace libre suffisant autour de ce dernier.

Conseil :

Il est recommandé de laisser un espace de 50 à 70 mm entre la paroi arrière de l'appareil et le mur, un espace minimum de 100 mm au-dessus de l'appareil, un espace minimum de 100 mm entre ses parois latérales et les murs, ainsi qu'un espace libre à l'avant qui permette d'ouvrir la porte à 130°. Illustration dans les diagrammes suivants.

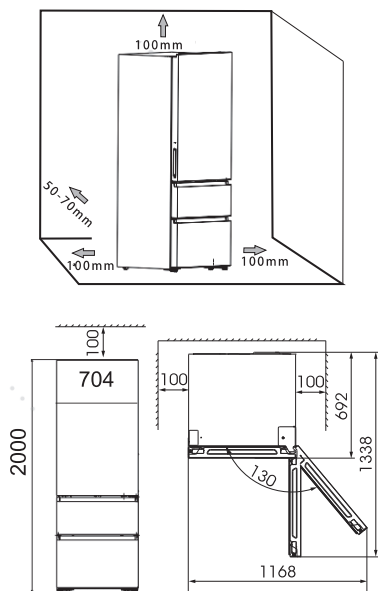

REMARQUE : Cet appareil fonctionne bien sous les plages de température SN à ST.

Il est possible que cet appareil ne fonctionne pas correctement s'il est laissé pendant une longue période à une température supérieure ou inférieure à la plage indiquée.

Classe climatique	Température ambiante
SN	+10 °C à +32 °C
N	+16 °C à +32 °C
ST	+16 °C à +38 °C
T	+16 °C à +43 °C

- Installez votre appareil dans un endroit sec afin d'éviter toute condensation excessive.
- Tenez votre appareil à l'écart de la lumière directe du soleil, de la pluie ou du gel. Tenez votre appareil à l'écart de toute source de chaleur telle que des cuisinières, du feu ou des radiateurs.

Mise à niveau de l'appareil

- Pour une remise à niveau correcte et pour permettre la circulation de l'air à l'arrière de l'appareil, les pieds peuvent être ajustés. Vous pouvez le faire à la main ou à l'aide d'une clé adaptée.
- Pour permettre aux portes de se fermer toutes seules, inclinez légèrement l'appareil vers l'arrière, de 10 à 15 mm.

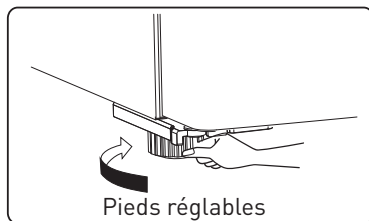
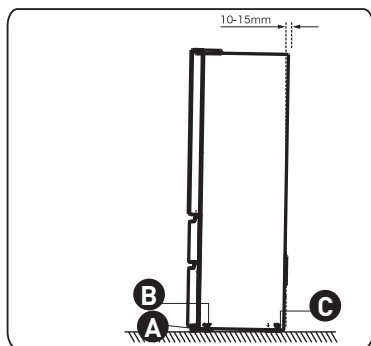

- A** Pieds réglables
- B** Roulement avant
- C** Roulement arrière

REMARQUE : Si vous devez poser le réfrigérateur sur le dos pour mieux accéder à sa base, nous vous conseillons de le poser sur un emballage en mousse souple ou une matière similaire pour éviter d'endommager la paroi arrière.

Désassemblage des tiroirs du congélateur

1. Le compartiment congélateur est doté d'un tiroir supérieur, d'un tiroir inférieur, de deux clayettes et d'un bac à glaçons.

2. Ouvrez la porte du congélateur. Tirez bloc de réglage **A** des rails de glissière, et tirez le tiroir du congélateur **A** jusqu'au bout.

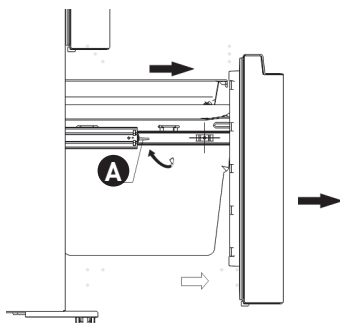

3. Sortez la clayette **B** en la tirant vers le haut dans le sens de la flèche.

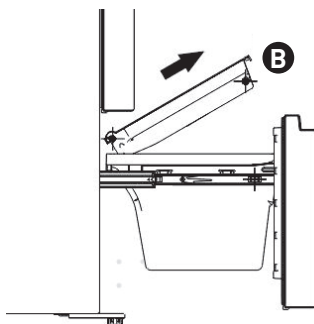

4. Retirez le tiroir inférieur du congélateur **C** en le tirant vers le haut.

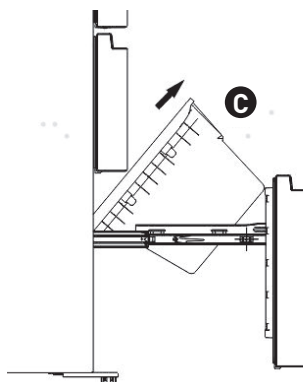

Ré-assemblage des tiroirs du congélateur

Pour réinstaller le tiroir après avoir déplacé l'appareil jusqu'à son emplacement définitif, remettez les pièces dans l'ordre inverse.

Installation du tiroir inférieur

1. Poussez le tiroir inférieur vers le bas en position finale, dans le sens de la flèche.

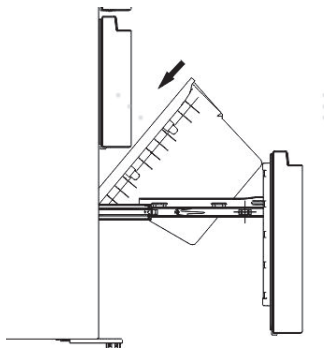

2. Mettez la clayette sur le tiroir et poussez-la, en vous assurant que les roulettes du tiroir soient bien posées sur les rails.

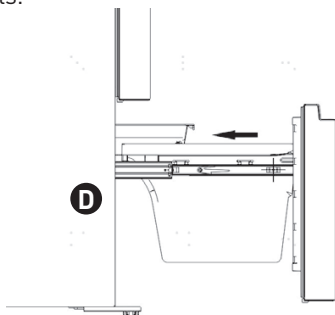

3. Poussez la porte du congélateur dans le sens de la flèche et fermez-la.

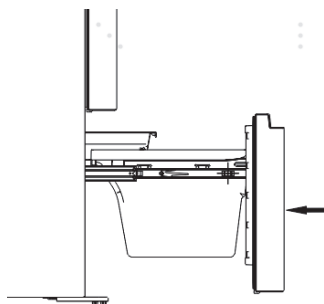

Inversion de la porte

Si nécessaire, le sens d'ouverture de la porte peut être inversé, de droite (tel que fourni) à gauche.

AVERTISSEMENT :

Lorsque vous procédez à l'inversion de la porte, l'appareil doit être débranché. Assurez-vous que la fiche d'alimentation est bien retirée de la prise secteur.

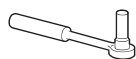
Outils dont vous aurez besoin**Non fournis**

Clé à douille 8 mm



Tournevis fin et plat



Spatule



Tournevis cruciforme



Clé anglaise

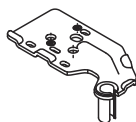

Clé 8 mm

Pièces supplémentaires (dans le sachet en plastique)

Charnière supérieure gauche

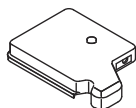

Cache-charnière gauche

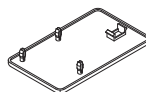

Cache pour trou de vis droit

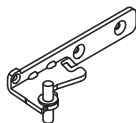

Charnière centrale gauche



Butoir gauche x 2

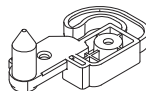

Cale-porte gauche x 2

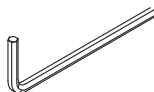

Clé Allen (4 mm)

REMARQUE : Si vous devez poser le réfrigérateur sur le dos pour mieux accéder à sa base, nous vous conseillons de le poser sur un emballage en mousse souple ou une matière similaire pour éviter d'endommager la paroi arrière. Pour inverser la porte, il est généralement recommandé de suivre les étapes suivantes.

1. Placez le réfrigérateur à la verticale. Ouvrez les portes pour retirer l'ensemble des balconnets (afin d'éviter de les endommager), puis refermez les portes.

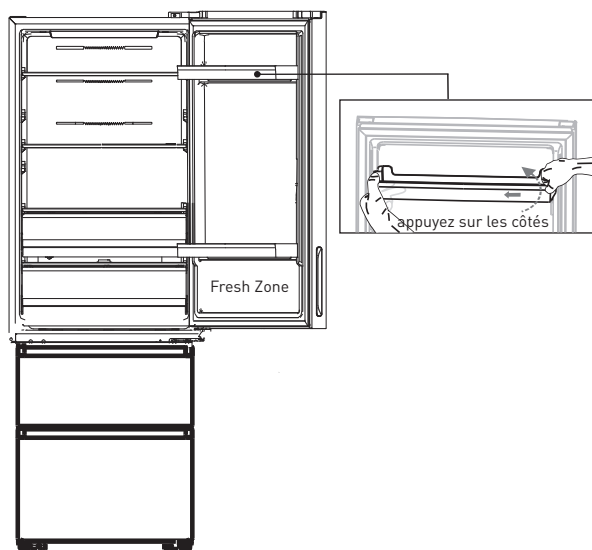

ATTENTION : Pour retirer les balconnets de porte, appuyez légèrement sur le balconnet des côtés vers le centre, puis tirez-le vers le haut.

2. Retirez la vis **1**, puis retirez le cache **2** en haut à droite. Faites attention au connecteur électrique **3** ci-dessous, parce qu'il reste connecté. Déconnectez-le et retirez le cache **2**.

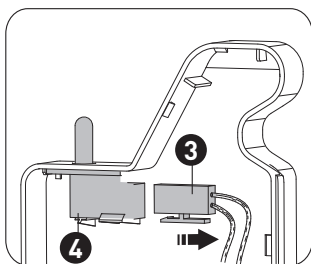
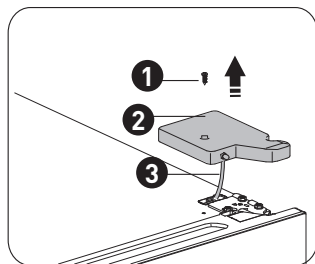

- 1** Vis auto-taraudeuse
- 2** Cache-charnière supérieure
- 3** Connecteur électrique
- 4** Interrupteur de porte

3. Appuyez sur l'interrupteur de porte **4**, puis retirez-le vers le haut. Installez l'interrupteur **4** dans le cache **5** (fourni dans le sachet plastique). Rangez l'autre cache charnière **2** dans le sachet en plastique.

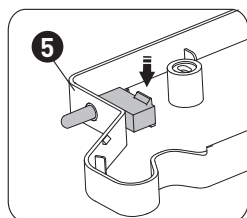
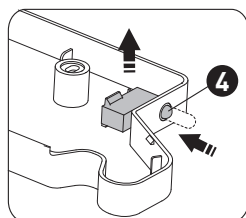

- 5** Cache charnière supérieure gauche

4. Dévissez les vis **1** à l'aide d'un tourne-écrou ou d'une clé de 8 mm, et retirez la charnière **2**. Puis, remettez le connecteur **3** dans le trou. Veuillez maintenir la porte avec la main lors de l'installation.

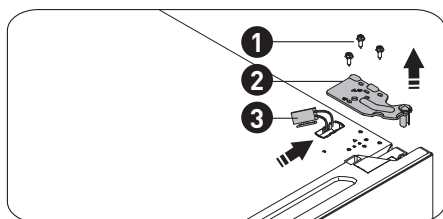

- 1** Vis à bride spéciale
- 2** Charnière supérieure
- 3** Connecteur électrique

5. Retirez la porte supérieure de la charnière centrale en soulevant la porte verticalement avec précaution. Déposez la porte supérieure sur une surface lisse, cache supérieur vers le haut.

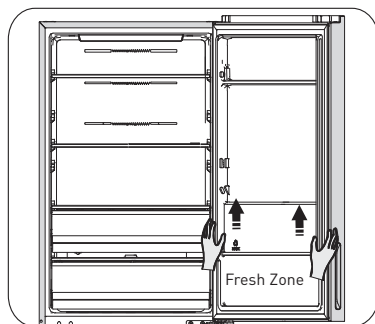

6. Installez le cache **1** (fourni dans le sac plastique) en haut à droite. Puis retirez le cache **2** en haut à gauche de l'appareil, et mettez-le dans le sac plastique.

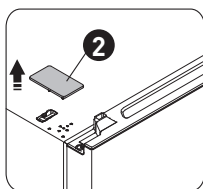
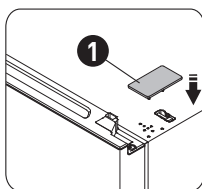

- 1** Cache pour trou de vis droit
- 2** Cache pour trou de vis gauche

7. Relâchez la vis **3** et retirez la partie **2** et la partie **1**. Installez le butoir gauche de remplacement **4** et le bloc d'arrêt gauche **5** (fourni dans le sac plastique) sur le côté gauche avec la vis **3**. Gardez la partie **1** et la partie **2** avec l'appareil pour référence future.

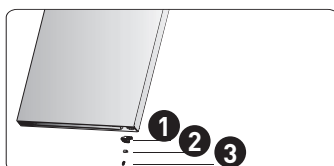

- 1** Cale-porte
- 2** Butoir
- 3** Vis auto-taraudeuse

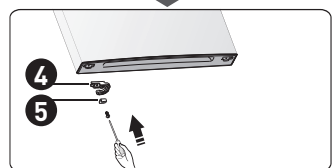

- 4** Cale-porte gauche
- 5** Butoir gauche

8. Utilisez la clé Allen (fournie dans le sachet plastique) et un tournevis cruciforme pour relâcher les vis et retirer la charnière central droit.

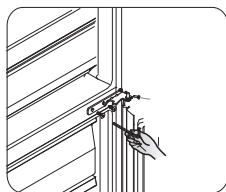

9. Retirez les caches de trous de vis situés à gauche de la plaque de recouvrement centrale pour les placer à droite (comme illustré ci-dessous).

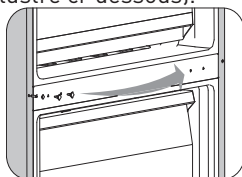

10. Installez la charnière centrale gauche (fournie dans le sachet plastique). Transférez la porte supérieure dans la position appropriée. Sécurisez le niveau de la porte, insérez l'axe d'articulation central dans le trou inférieur de la porte du congélateur. Installez la charnière **2** (fournie dans le sachet plastique) à l'aide des vis **1**. Veuillez maintenir la porte du haut avec la main lors de l'installation.

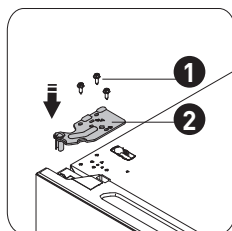
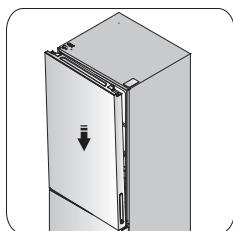

- 1** Vis à bride spéciale
- 2** Charnière supérieure gauche

11. Retirez le connecteur du trou en haut à gauche. Puis connectez-le à l'interrupteur de porte sur le cache charnière supérieur gauche.

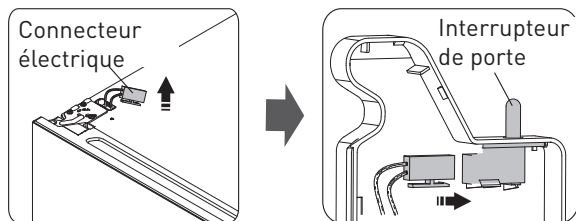

12. Installez le cache charnière **2** sur le coin gauche en vissant **1**.

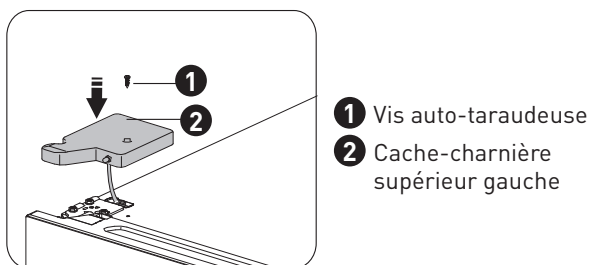

- 1** Vis auto-taraudeuse
- 2** Cache-charnière supérieur gauche

13. Ouvrez la porte supérieure, installez les balconnets et refermez-la.

Remplacement de l'éclairage

Ce produit contient une source lumineuse de classe d'efficacité énergétique G.

La source lumineuse de ce produit ne peut être remplacée que par des professionnels qualifiés.

Veillez-vous rapprocher du service après-vente en cas de défaillance de la source lumineuse.

Il convient de retirer la source lumineuse à la fin de la vie utile du produit, le tri et le recyclage étant effectués séparément.

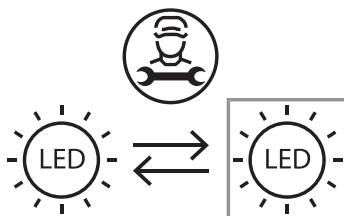

Panneau de commande

Utilisez votre appareil selon les directives de contrôle suivantes. Votre produit possède les fonctions et les modes correspondant à ceux des panneaux de commande indiqués dans la figure ci-dessous. Lorsque l'appareil est allumé pour la première fois, le rétro-éclairage des icônes sur le panneau d'affichage se déclenche. Si aucune touche n'a été actionnée et que les portes sont fermées, le rétro-éclairage s'éteindra.

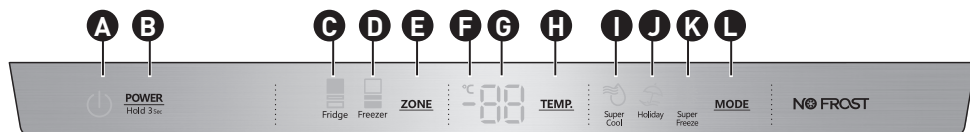

A Icône Power (Marche)

G Température

B Réglage de la puissance

H Réglage de la température

C Icône Température du compartiment réfrigérateur

I Icône Super Cool

D Icône Température du compartiment congélateur

J Icône Holiday (vacances)

E Choix de la zone

K Icône Super Freeze

F Indicateur Celsius

L Commande du mode



Appuyez sur POWER pendant 3 secondes pour mettre l'appareil en marche. Appuyez pendant 3 secondes pour mettre l'appareil à l'arrêt : il affichera «OF».

Réglage de la température des compartiments

Quand vous réglez la température, vous choisissez une température moyenne pour tout le compartiment. La température réelle du compartiment peut différer de la température affichée en fonction de la quantité et de la disposition des aliments stockés, ainsi que de la température ambiante.

Réglages de température recommandés

- Compartiment réfrigérateur : 3°C
- Compartiment congélateur : -20°C

Température du compartiment réfrigérateur

1. Appuyez sur **ZONE** plusieurs fois jusqu'à ce que l'icône réfrigérateur apparaisse.



2. Quand l'icône  est allumée, appuyez sur **TEMP.** plusieurs fois pour faire défiler les différents réglages de température disponibles, de 8°C à 2°C.

REMARQUE :

Chaque pression sur le bouton permet de faire avancer le réglage d'un degré.

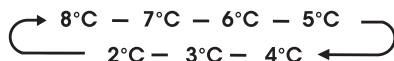

3. Relâchez la touche **TEMP.** quand le réglage de température souhaité apparaît.

Température du compartiment de congélation

1. Appuyez sur **ZONE** plusieurs fois jusqu'à ce que l'icône Congélateur apparaisse.



2. Quand l'icône  est allumée, appuyez sur **TEMP.** plusieurs fois pour faire défiler les différents réglages de température disponibles, de -14°C à -24°C.

REMARQUE :

Chaque pression sur le bouton permet de faire avancer le réglage d'un degré.

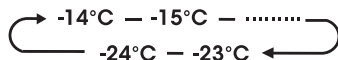

3. Relâchez la touche **TEMP.** quand le réglage de température souhaité apparaît.

Super Cool



La fonction Super Cool vous aide à conserver les aliments stockés dans le réfrigérateur à la température réglée pendant les périodes d'usage intensif, les grandes quantités de courses, ou les périodes de forte chaleurs temporaires. La fonction Super Cool abaisse la température du compartiment réfrigérateur à 2°C pour refroidir plus rapidement les aliments.

1. Appuyez sur **MODE** plusieurs fois jusqu'à ce que l'icône Super Cool  apparaisse.

REMARQUE :

Quand le mode Super Cool est activé,  s'allume et 2°C apparaît sur l'affichage de la température.

2. Appuyez sur **MODE** pour désactiver manuellement le mode Super Cool et retourner à la température précédemment choisie.

REMARQUE :

Le mode Super Cool se désactivera automatiquement au bout de 3 heures, et le réfrigérateur reviendra à son réglage de température précédent.

Super Freeze



La fonction Super Freeze vous aide à conserver les aliments stockés dans le congélateur à la température réglée pendant les périodes d'usage intensif, les grandes quantités de courses, ou les périodes de forte chaleurs temporaires.

La fonction Super Freeze abaisse la température du compartiment congélateur à -24°C pour congeler plus rapidement les aliments.

1. Appuyez sur **MODE** plusieurs fois jusqu'à ce que l'icône Super Freeze  apparaisse.

REMARQUE :

Quand le mode Super Freeze est activé,  s'allume et -24°C apparaît sur l'affichage de la température.

2. Appuyez sur **TEMP.** pour désactiver manuellement le mode Super Freeze et retourner à la température précédemment choisie.

REMARQUE :

Le mode Super Freezz se désactivera automatiquement au bout de 52 heures, et le congélateur reviendra à son réglage de température précédent.

Lorsque vous activez la fonction Super Freeze, assurez-vous qu'il n'y a pas de bouteille dans le compartiment réfrigérateur. En effet, les bouteilles et canettes peuvent exploser.

Holiday (vacances)

Si vous ne vous servez pas de l'appareil pendant une longue période, vous pouvez le mettre en mode vacances.

IMPORTANT :

Ne pas stocker d'aliments dans le réfrigérateur pendant que ce réglage est activé.

1. Appuyez sur **MODE** jusqu'à ce que l'icône Holiday apparaisse. L'appareil se réglera automatiquement sur les températures suivantes :

- Compartiment réfrigérateur : 15 °C
- Compartiment congélateur : -18°C

2. Appuyez sur **TEMP.** pour désactiver manuellement le mode Holiday et retourner à la température précédemment choisie.

Alarme d'ouverture de porte

Si la porte du réfrigérateur reste ouverte plus de 2 minutes, le panneau de commande affiche « dr », et le réfrigérateur revient à la température précédemment choisie au bout de 8 minutes.

- Pour éteindre l'alarme, fermez complètement la porte du réfrigérateur.

REMARQUE : Le réglage sur une température élevée accélère la détérioration des aliments.

Utilisation de votre appareil

Votre appareil possède les accessoires indiqués dans la partie « Description de l'appareil », qui vous explique comment utiliser correctement ces accessoires. Nous vous recommandons de la lire attentivement avant d'utiliser l'appareil.

Balconnets

- Ils conviennent pour le rangement des œufs, des liquides en cannettes et en bouteilles, et des aliments emballés, etc. Ne placez pas de choses trop lourdes dans les balconnets.
- Les balconnets de porte peuvent être placés à des hauteurs différentes en fonction de votre appareil. Veuillez enlever tous les aliments des balconnets avant de les soulever et de les repositionner.

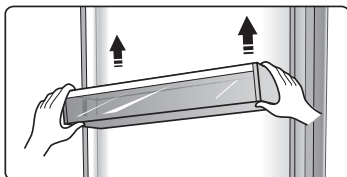

- Tous les balconnets et clayettes peuvent être retirés pour le nettoyage.

Clayettes du compartiment réfrigérateur

- Les clayettes du réfrigérateur peuvent être retirées pour le nettoyage.

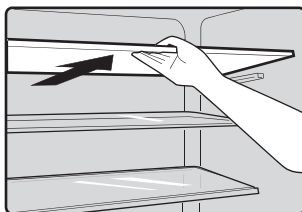

Cool fresh box

• Certains modèles disposent d'un compartiment / tiroir supplémentaire, la cool fresh box. Dans ce tiroir, la température est plus basse pour ranger le poisson, la viande et autres aliments sensibles.

En général, la température est inférieure d'1°C par rapport au reste du réfrigérateur. Dans le tableau ci-dessous figurent des recommandations à consulter.

Réglage de la température du compartiment du réfrigérateur	Type d'aliment	Durée de stockage conseillée
2, 3 ou 4°C	poisson ou viande	≤ 2 jours
5 ou 6°C	fruits	< 2 semaines
7 ou 8°C	légumes	< 5 jours

REMARQUE :

La température réelle de la Cool fresh box peut être inférieure à zéro, il est donc normal que le liquide dans ce tiroir soit congelé.

Bac à légumes

• Le bac à légumes convient pour la conservation des fruits et légumes etc.

Contrôle de l'humidité dans le bac à légumes

• Vous pouvez tourner le bouton sur la plaque de protection du bac à légumes pour avoir un niveau d'humidité différent dans le bac à légumes. Tournez le bouton vers la gauche pour avoir un niveau d'humidité plus élevé pour conserver la fraîcheur des fruits et légumes plus longtemps. Tournez-le vers la droite pour réduire le niveau d'humidité. Cela permet de contrôler la température du bac à légumes et d'éviter que les légumes perdent de leur humidité.

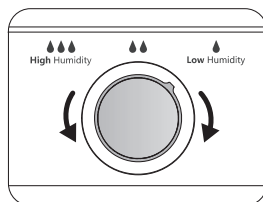

Tiroirs du congélateur

• Ils servent à conserver de la nourriture congelée, comme de la viande, du poisson, des glaces etc.

Bac à glaçons

• Il sert à faire des glaçons. Pour faire des glaçons, veuillez remplir d'eau le bac à glaçons, en ne dépassant pas la ligne du haut (idéalement 80 % du volume du bac à glaçons). Placez le bac à glaçons dans le compartiment congélateur, et attendez au moins deux heures que les glaçons soient formés. Une fois les glaçons formés, tordez délicatement le bac pour les faire tomber.



REMARQUE :

Lavez le bac à glaçons avant la première utilisation ou s'il n'a pas été utilisé pendant une longue période.

Ordre	Compartiments Type	Temp. de stockage prévue [°C]	Aliments appropriés
1	Réfrigérateur	+2~+8	Œufs, aliments cuisinés, aliments emballés, fruits et légumes, produits laitiers, gâteaux, boissons et autres aliments qui ne sont pas destinés à être congelés.
2	(***)*-Congélateur	≤-18	Fruits de mer (poisson, crevettes, crustacés), produits aquatiques d'eau douce et produits carnés (conservation recommandée pendant 3 mois, plus la durée de conservation est longue, plus le goût et les qualités nutritives se dégradent), pouvant être congelés frais

Ordre	Compartiments Type	Temp. de stockage prévue [°C]	Aliments appropriés
3	***-Congélateur	≤-18	Fruits de mer (poisson, crevettes, crustacés), produits aquatiques d'eau douce et produits carnés (conservation recommandée pendant 3 mois, plus la durée de conservation est longue, plus le goût et les qualités nutritives se dégradent), ne pouvant pas être congelés frais
4	** -Congélateur	≤-12	Fruits de mer (poisson, crevettes, crustacés), produits aquatiques d'eau douce et produits carnés (conservation recommandée pendant 2 mois, plus la durée de conservation est longue, plus le goût et les qualités nutritives se dégradent), ne pouvant pas être congelés frais
5	*-Congélateur	≤-6	Fruits de mer (poisson, crevettes, crustacés), produits aquatiques d'eau douce et produits carnés (conservation recommandée pendant 1 mois, plus la durée de conservation est longue, plus le goût et les qualités nutritives se dégradent).
6	0-étoile	-6~0	Viande fraîche de porc, bœuf, poulet, poisson frais, certains aliments conditionnés emballés etc. (Il est conseillé de consommer ces aliments le jour même, et de préférence dans les 3 jours au maximum) . Aliments transformés emballés (aliments non congelés)
7	Refroidissement	-2~+3	Porc, bœuf, poulet frais, produits d'eau douce frais/surgelés, etc. (7 jours en dessous de 0 °C et au-dessus de 0 °C. Il est recommandé de les consommer le jour même, ou de préférence sous 2 jours maximum). Fruits de mer (température inférieure à 0 °C pendant 15 jours, il n'est pas conseillé de conserver ce type d'aliments au dessus de 0 °C)
8	Produits frais	0~+4	Porc, bœuf, poisson, poulet frais, aliments cuits, etc. (Il est conseillé de consommer ces aliments le jour même, et de préférence dans les 3 jours au maximum)
9	Vin	+5~+20	Vin rouge, vin blanc, mousseux, etc.

REMARQUE :

Veillez stocker les différents aliments en fonction des compartiments ou de la température de stockage prévue des produits achetés.

- Si le réfrigérateur est laissé vide pendant de longues périodes, éteignez-le, dégivrez-le, nettoyez-le, séchez-le et laissez la porte ouverte pour éviter la formation de moisissures dans l'appareil.

Nettoyage et entretien

Pour des raisons d'hygiène, l'appareil (ainsi que ses accessoires extérieurs et intérieurs) doit être nettoyé régulièrement (au moins une fois tous les deux mois).

AVERTISSEMENT :

Lors du nettoyage, l'appareil doit être débranché en raison du risque de choc électrique ! Avant tout nettoyage, mettez l'appareil hors tension et retirez la fiche d'alimentation de la prise secteur.

Nettoyage extérieur

- Pour maintenir un bon aspect de votre appareil, vous devez le nettoyer régulièrement.
- Essuyez le panneau de commande à l'aide d'un chiffon doux et propre.
- Vaporisez de l'eau sur le chiffon plutôt que directement sur la surface de l'appareil. Cela permettra une bonne répartition de l'humidité sur la surface.
- Nettoyez les portes, les poignées et les surfaces de l'appareil à l'aide d'un détergent neutre, puis essuyez à l'aide d'un chiffon doux.

**ATTENTION :**

- N'utilisez pas d'objets tranchants ; ils risquent de rayer la surface.
- N'utilisez pas de diluant, de détergent pour voiture, d'eau de javel, d'huiles essentielles ou de solvants organiques comme le benzène pour le nettoyage. Ils peuvent endommager la surface de l'appareil et provoquer des incendies.

Nettoyage intérieur

• Vous devez régulièrement nettoyer l'intérieur de l'appareil. Le réfrigérateur est plus facile à nettoyer lorsqu'il contient peu de produits alimentaires. Nettoyez l'intérieur du compartiment réfrigérateur avec du bicarbonate de soude dilué dans beaucoup d'eau, puis rincez à l'eau tiède avec une éponge ou un chiffon. Séchez complètement avant de remettre les balconnets et les clayettes. Séchez bien toutes les surfaces et parties amovibles avant de les remettre en place.



• Bien que cet appareil soit à dégivrage automatique, une couche de givre peut apparaître sur les parois intérieures du compartiment congélateur si la porte du congélateur est trop souvent ou trop longtemps. Si le givre est trop épais, choisissez un moment où le congélateur est presque vide et procédez comme suit :

1. Retirez les aliments et les bacs accessoires, débranchez l'appareil et laissez les portes ouvertes. Aérez convenablement la pièce pour accélérer le processus.
2. Une fois le dégivrage terminé, nettoyez votre congélateur comme décrit plus haut.

ATTENTION :

Attention ! N'utilisez pas d'objets tranchants pour retirer le givre du compartiment congélateur. L'appareil ne doit être rebranché au secteur et remis sous tension que lorsque son intérieur est parfaitement sec.

Nettoyage des joints de porte

Pensez à bien garder les joints propres. Les aliments et boissons collants peuvent adhérer à la façade et l'abîmer quand vous ouvrez la porte. Nettoyez les joints au détergent doux et à l'eau tiède. Rincez et séchez-les soigneusement après nettoyage.

ATTENTION :

L'appareil ne doit être remis sous tension que lorsque les joints de porte sont parfaitement secs.

Remplacement de la lampe LED :

L'éclairage LED doit être remplacé par une personne compétente. Si la lampe LEP est endommagée, contactez le service clientèle pour obtenir de l'aide. Pour remplacer la lampe LED, il convient de suivre les étapes suivantes :

1. Débranchez votre appareil.
2. Retirez le couvercle de la lampe en le soulevant et en le tirant vers vous.
3. Tenez le couvercle de la LED d'une seule main et tirez-le avec l'autre main tout en appuyant sur le loquet du connecteur.
4. Remplacez la lampe LED et remettez-la correctement en place, puis remontez le couvercle.

Conseils et astuces utiles

Conseils d'économie d'énergie

Nous vous recommandons de suivre les conseils suivants pour économiser de l'énergie.

- Essayez de ne pas laisser la porte ouverte trop longtemps pour préserver l'énergie.
- Assurez-vous que l'appareil est à l'écart de toute source de chaleur (lumière directe du soleil, four électrique, etc)
- Ne réglez pas sur une température plus froide que nécessaire.
- Ne stockez pas de nourriture chaude, ni de liquide en évaporation dans l'appareil.
- Installez l'appareil dans un endroit correctement ventilé et exempt d'humidité. Veuillez vous référer à la partie « Installation de votre nouvel appareil ».
- Le schéma présente la disposition correcte des balconnets, du bac à légumes et des clayettes de votre appareil : veuillez ne pas la modifier, car cette configuration est la plus efficace en termes d'énergie.

Conseils pour la réfrigération de denrées fraîches

- Ne placez pas d'aliments chauds directement dans le réfrigérateur ou le congélateur, la température interne augmenterait, ce qui demanderait au compresseur de tourner plus et consommerait donc plus d'énergie.
- Couvrez ou emballez les aliments, en particulier s'ils présentent un goût/une odeur prononcé.
- Placez les aliments correctement pour que l'air puisse circuler librement autour de ceux-ci.

Conseils pour la réfrigération

- Viande (toutes sortes) et nourriture emballée dans du polyéthylène : Emballez et placez les aliments sur la clayette en verre au-dessus du bac à légumes. Respectez toujours les délais de conservation et consommez les produits avant les dates de péremption indiquées par les fabricants.

- Plats cuisinés, plats froids, etc. :

Ils doivent être recouverts et peuvent être placés sur n'importe quelle clayette.

- Fruits et légumes :

Ils doivent être placés dans le bac à légumes fourni.

- Beurre et fromage :

Ils doivent être emballés hermétiquement dans du papier aluminium ou du film plastique.

- Bouteilles de lait :

Elles doivent avoir un bouchon et être conservées dans les balconnets de porte.

Conseils pour la congélation

- Lors de la première mise en marche ou après une période de non utilisation, laissez l'appareil fonctionner pendant 2 heures minimum aux réglages les plus élevés avant de placer de la nourriture dans le compartiment congélateur.

- Préparez de petites portions pour qu'elles puissent congeler intégralement et rapidement, et pour ensuite pouvoir décongeler uniquement la quantité requise.

- Emballez hermétiquement la nourriture dans du papier aluminium ou du film alimentaire en polyéthylène.

- Ne laissez pas de denrées fraîches, non surgelées, en contact avec de la nourriture déjà congelée afin d'éviter toute augmentation de température de cette dernière.

- Les produits glacés, s'ils sont consommés directement sortis du congélateurs, sont susceptibles de provoquer des gelures sur la peau.

- Il est recommandé d'étiqueter et de dater chaque paquet de produit congelé afin de garder une trace de la durée de conservation.

Conseils pour la conservation de denrées congelées

- Assurez-vous que les denrées congelées ont été correctement stockées par le commerçant.

- Une fois décongelée, la nourriture se détériore rapidement et ne doit en aucun cas être recongelée. Ne dépassez pas la date de conservation indiquée par le producteur.

Mise hors service de votre appareil

Si l'appareil doit être mis hors service pendant une période prolongée, il convient de suivre les étapes suivantes pour empêcher toute formation de moisissure dans l'appareil.

1. Retirez tous les aliments.

2. Débranchez la fiche d'alimentation de la prise secteur.

3. Nettoyez minutieusement l'intérieur, puis laissez sécher.

4. Assurez-vous que toutes les portes sont calées pour rester légèrement entrouvertes, afin de permettre à l'air de circuler.

Dépannage

Si vous rencontrez un problème avec votre appareil ou craignez que votre appareil ne fonctionne pas correctement, vous pouvez effectuer quelques vérifications simples avant de contacter le service clientèle ; veuillez observer les indications ci-dessous.

AVERTISSEMENT :

N'essayez pas de réparer l'appareil vous-même. Si le problème persiste après avoir effectué les vérifications susmentionnées, contactez un électricien qualifié, un technicien agréé ou le point de vente où vous avez acheté le produit.

PROBLÈME

CAUSES POSSIBLES ET SOLUTIONS

L'appareil ne fonctionne pas correctement.	<ul style="list-style-type: none"> • Vérifiez si le cordon d'alimentation est correctement branché à la prise secteur. • Vérifiez le fusible ou le circuit de votre alimentation électrique et remplacez-le si nécessaire. • La température ambiante est trop basse. Essayez de régler la température du compartiment sur une température inférieure pour régler ce problème. • Il est normal que le congélateur ne fonctionne pas durant le cycle de dégivrage automatique ou pendant une courte période après l'allumage de l'appareil, ceci afin de protéger le compresseur.
Odeurs dans les compartiment	<ul style="list-style-type: none"> • L'intérieur de l'appareil nécessite peut-être d'être nettoyé. • Certains aliments, récipients ou emballages peuvent causer des odeurs.

PROBLÈME**CAUSES POSSIBLES ET SOLUTIONS**

Bruits de l'appareil

Les bruits suivants sont considérés comme normaux :

- Bruit du compresseur en fonctionnement.
- Bruit de ventilation créé par le petit ventilateur du compartiment du congélateur ou des autres compartiments.
- Bruit de gargouillement similaire à de l'eau en train de bouillir.
- Bruit de mise sous tension durant le dégivrage automatique.
- Cliquetis avant que le compresseur ne démarre. D'autres bruits inhabituels peuvent être dus aux raisons ci-dessous ; dans ce cas, veuillez procéder aux vérifications et remédier au problème :
- Le réfrigérateur n'est pas à niveau.
- L'arrière de l'appareil touche le mur.
- Des bouteilles ou des récipients se cognent les uns contre les autres.

Le moteur fonctionne en permanence.

Il est normal d'entendre régulièrement le bruit du moteur. Ce dernier aura besoin de fonctionner davantage dans les circonstances suivantes :

- Les réglages de température sont plus froids que nécessaire.
- Une importante quantité de nourriture chaude a été récemment placée dans l'appareil.
- La température en-dehors de l'appareil est trop élevée.
- Les portes sont ouvertes trop longtemps ou trop souvent.
- Après l'installation de votre appareil ou s'il a été éteint pendant une période prolongée.

PROBLÈME**CAUSES POSSIBLES ET SOLUTIONS**

Une couche de givre s'est déposée dans le compartiment

- Vérifiez que les sorties d'air ne sont pas bloquées par des aliments et que les aliments sont positionnés dans l'appareil de façon à permettre une ventilation suffisante. Assurez-vous que la porte peut être complètement fermée. Pour enlever le givre, consultez le chapitre consacré au nettoyage et à l'entretien.

La température intérieure est trop élevée

- Il est possible que les portes aient été ouvertes trop souvent ou trop longtemps ; ou qu'un obstacle empêche la fermeture totale des portes ; Il est également possible que l'espace laissé sur les côtés, à l'arrière et au-dessus de l'appareil soit insuffisant.

La température intérieure est trop basse.

- Augmentez la température en suivant les instructions de la partie « Fonctionnement ».

Les portes ne se ferment pas facilement

- Vérifiez que le haut du réfrigérateur est bien incliné de 10 à 15 mm vers l'arrière pour permettre la fermeture automatique des portes et assurez-vous qu'aucun élément à l'intérieur de l'appareil n'empêche la fermeture des portes.

Mise au rebut de l'appareil

Il est interdit de jeter cet appareil avec les déchets ménagers.

Matériaux d'emballage

Les matériaux d'emballage présentant le symbole du recyclage sont recyclables. Jetez les emballages dans le conteneur de déchets approprié afin de les recycler.

Avant la mise au rebut de l'appareil

1. Débranchez la fiche secteur de la prise de courant.
2. Coupez le cordon d'alimentation électrique et mettez-le au rebut avec la fiche secteur.

AVERTISSEMENT :

Les réfrigérateurs contiennent du réfrigérant et autres gaz dans leur dispositif d'isolation. Le réfrigérant et autres gaz doivent être éliminés par des professionnels car ils représentent un risque de blessure pour les yeux ainsi qu'un risque d'inflammation. Assurez-vous que les tubes du circuit de refroidissement ne sont pas endommagés avant de procéder à une mise au rebut appropriée.

Mise au rebut correcte de ce produit



Ce symbole figurant sur le produit ou son emballage indique que ce produit ne doit pas être traité comme un déchet ménager. Celui-ci doit être apporté au centre de collecte approprié pour le recyclage des appareils électriques et électroniques. En veillant à la mise au rebut adéquate de cet appareil, vous contribuerez à éviter des conséquences potentiellement néfastes pour l'environnement et la santé humaine en cas de traitement des déchets inapproprié. Pour plus d'informations à propos du recyclage de cet appareil, veuillez contacter votre municipalité, votre centre de gestion des déchets, ou le point de vente où vous l'avez acheté.

Bedankt!

Bedankt om voor dit product van VALBERG te hebben gekozen.

De producten worden geselecteerd, getest en aanbevolen door ELECTRO DEPOT.

Ze zijn gebruiksvriendelijk, betrouwbaar en van onberispelijke kwaliteit.

Met dit toestel bent u ongetwijfeld tevreden met het resultaat.

Welkom bij ELECTRO DEPOT.

Bezoek onze website: www.electrodepot.be



ELECTRO DEPOT

A

**Overzicht van het
toestel**

Beschrijving van het toestel

B

**Gebruik van het
toestel**

Installatie van uw nieuw toestel

Bedieningspaneel

Gebruik van uw toestel

C

Nuttige informatie

Reiniging en onderhoud

Tips en tricks

Probleemoplossing

Afdanken van het toestel

Beschrijving van het toestel

- | | |
|---------------------------------------|-------------------------------------|
| 1 Voorzijde | 12 Eierrekje |
| 2 Weergave | 13 Onderste plank |
| 3 Glazen legplank | 14 Handvat (in optie) |
| 4 Ventilatie | 15 Deur van compartiment 1 |
| 5 Beschermplaat van de koude zone | 16 Plaat |
| 6 Koude zone | 17 Bovenste lade van de diepvriezer |
| 7 Beschermingsplank van de groentebak | 18 Deur van compartiment 2 |
| 8 Groentebak | 19 Onderste lade van de diepvriezer |
| 9 Verstelbare poten | 20 Bak voor ijsblokjes |
| 10 Koelkastdeur | 21 Koelkast |
| 11 Bovenste plank | 22 Diepvriezer |

OPMERKING:

Uw model kan er anders uitzien dan de foto's in deze handleiding, afhankelijk van de eigenschappen van uw model.

Plaats alle rekken en planken zoals op de illustratie hieronder aangegeven voor een efficiënter energieverbruik.

Installatie van uw nieuw toestel

Voor u het toestel voor de eerste keer gebruikt, dient u de volgende aanbevelingen door te nemen.

WAARSCHUWING:

Voor een correcte installatie dient deze koelkast op een platte en harde ondergrond op dezelfde hoogte als de rest van de vloer geplaatst worden. Dit oppervlak moet voldoende sterk zijn om het gewicht van een volle koelkast te kunnen dragen. De lagers zijn geen zwenkwielen en mogen alleen worden gebruikt om vooruit of achteruit te rijden. Wanneer u het toestel zijdelings verplaatst, kan u de grond en de lagers beschadigen.

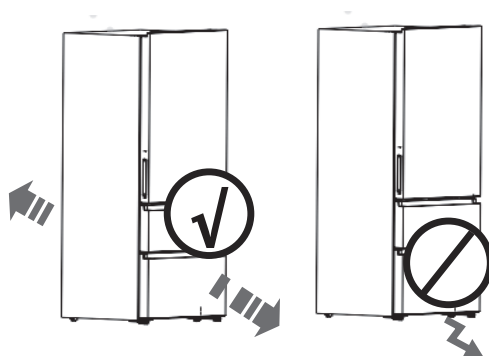

WAARSCHUWING : Ventilatie van het toestel

Om de efficiëntie van het koelsysteem te verbeteren en energie te besparen is het nodig om de ruimte rond het toestel goed te ventileren zodat de warmte kan ontsnappen. Het is daarom aangeraden om voldoende vrije ruimte rond het toestel te voorzien.

Tip:

Het is aangeraden om een ruimte van 50 tot 70 mm tussen de achterwand van het toestel en de muur te laten, een ruimte van minimum 100 mm boven het toestel, een van ruimte minimum 100 mm tussen zijwanden en muren en een vrije ruimte vooraan zodat de deur tot 130° geopend kan worden. Illustratie in de volgende diagrammen.

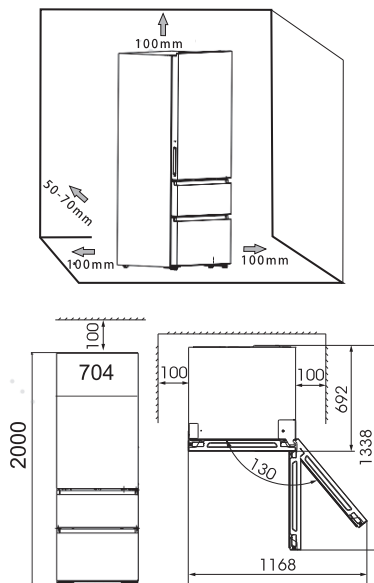

OPMERKING : Dit toestel werkt goed in de temperatuurzones SN tot ST.

Het is mogelijk dat het toestel niet goed werkt wanneer het te lange tijd op een hogere of lagere temperatuur gelaten wordt dan het aangegeven temperatuurbereik.

Klimaatklasse	Omgevingstemperatuur
SN	+10 °C tot +32 °C
N	+16 °C tot +32 °C
ST	+16 °C tot +38 °C
T	+16 °C tot +43 °C

- Plaats uw toestel in een droge plaats om overmatige condensatie te vermijden.
- Plaats uw toestel buiten bereik van direct zonlicht, regen of vrieskou. Plaats uw toestel verwijderd van warmtebronnen zoals fornuizen, vuur of radiatoren.

Het toestel waterpas plaatsen

- De voetjes kunnen versteld worden om het toestel correct waterpas te plaatsen en ervoor te zorgen dat de lucht aan de achterkant van het toestel kan circuleren. U kan dit manueel of met behulp van een speciale sleutel doen.
- Hel het toestel lichtjes naar achter (10 tot 15 mm) zodat de deuren vanzelf kunnen sluiten.

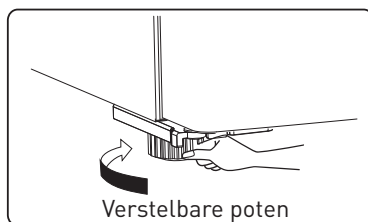
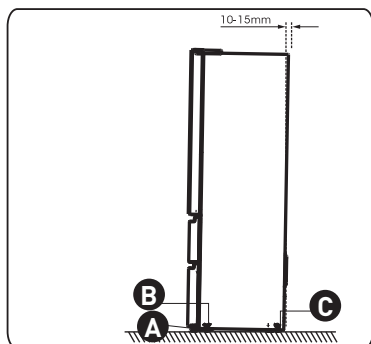

- A** Verstelbare poten
- B** Lager vooraan
- C** Lager achteraan

OPMERKING: Indien u de koelkast op de achterzijde moet plaatsen om beter aan de onderkant te kunnen, raden wij u aan een verpakking met flexibel schuim of een gelijkaardig materiaal te plaatsen om te vermijden dat u de achterwand beschadigt.

Lades van de diepvriezer demonteren

1. Het diepvriezercompartment heeft een lade bovenaan, een lade onderaan, twee platen en een bak voor ijsblokjes.

2. Open de deur van de diepvriezer. Trek het regelblok **A** van de geleidende rails en trek de lades van de diepvriezer **A** tot het einde

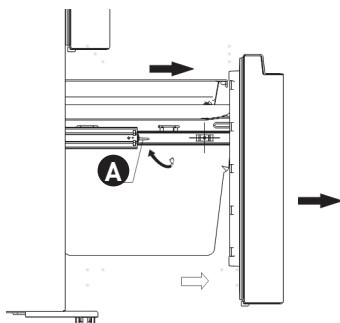

3. Haal de plaat eruit **B** door ze naar boven te trekken in de richting van de pijl.

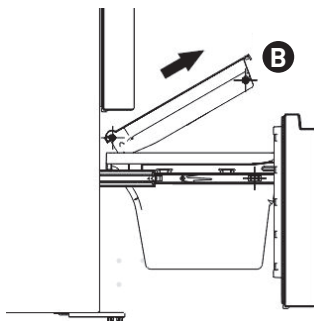

4. Verwijder de onderste lade van de diepvriezer **C** door ze naar boven te trekken.

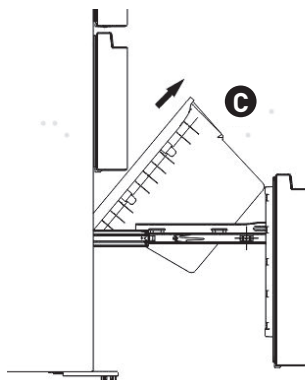

Lades van de diepvriezer terug plaatsen

Nadat u het toestel op zijn definitieve plaats geplaatst heeft, kan u de lade terugplaatsen door de onderdelen in omgekeerde volgorde terug te plaatsen.

Installatie van de onderste lade

1. Duw de onderste lade naar onder in de definitieve positie in de richting van de pijl.

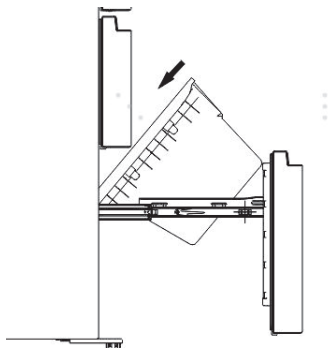

2. Plaats de plaat op de lade en duw ertegen. Zorg ervoor dat de wieltjes van de lade goed op de **D** rails geplaatst zijn.

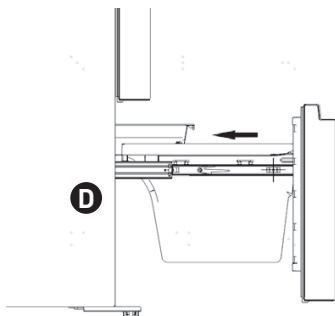

3. Duw de deur van de diepvriezer in de richting van de pijl en sluit ze.

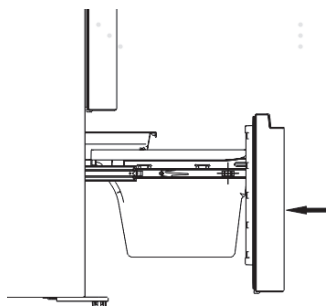

Omdraaien van de deur

Indien nodig kan de opening van de deur aan de andere kant geplaatst worden (links in plaats van rechts (zoals geleverd)).

WAARSCHUWING:

Wanneer u de deur wil omdraaien, dient u het toestel uit de stekker te halen. Zorg ervoor dat de stekker uit het stopcontact gehaald is.

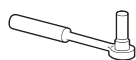
Benodigd gereedschap**Niet meegeleverd**

Moersleutel van 8 mm



Fijne en platte schroevendraaier



Spatel



Kruiskopschroevendraaier



Sleutel

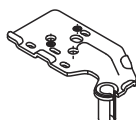

Sleutel 8 mm

Extra stukken (in het plastic zakje)

Scharnier links bovenaan

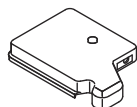

Afdekking scharnier links

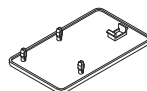

Afdekking voor opening van de schroef rechts

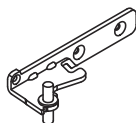

Middelste scharnier links



Stopper links x 2

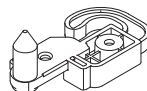

Deurwig links x 2

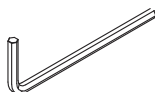

Inbusleutel (4 mm)

OPMERKING: Indien u de koelkast op de achterzijde moet plaatsen om beter aan de onderkant te kunnen, raden wij u aan een verpakking met flexibel schuim of een gelijkaardig materiaal te plaatsen om te vermijden dat u de achterwand beschadigt. Het is in het algemeen aangewezen om de volgende stappen te volgen om de deur om te draaien.

1. Plaats de koelkast verticaal. Open de deur en verwijder alle rekjes (zodat ze niet beschadigd worden). Sluit dan de deuren.

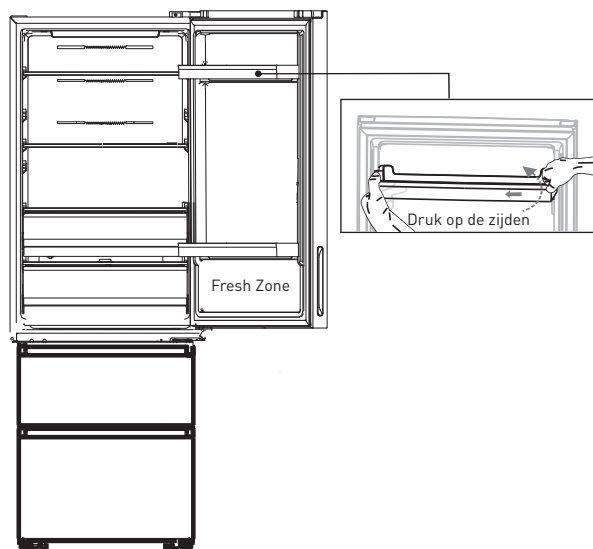

OPGELET: Om de deurrekken te verwijderen duwt u zachtjes op de zijkanten van de rekken naar het midden toe. Trek dan naar boven.

2. Verwijder de schroef **1**, en dan de afdekking **2** bovenaan rechts. Voorzichtig voor de elektrische aansluiting **3** eronder, want die is nog aangesloten. Ontkoppel ze en verwijder de afdekking **2**.

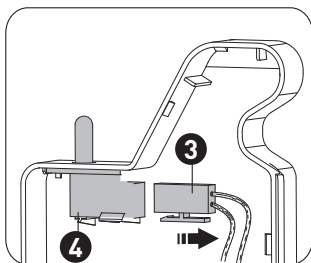
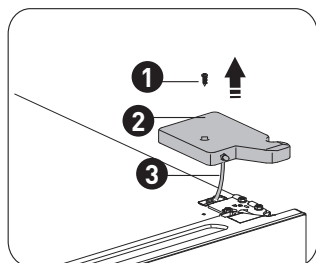

- 1** Zelftappende schroef
- 2** Bovenste afdekking scharnier
- 3** Elektrische aansluiting
- 4** Schakelaar van de deur

3. Druk op schakelaar van de deur **4**, en trek hem naar boven. Plaats de schakelaar **4** in de afdekking (meegeleverd in het plastic zakje). **5** Steek de andere afdekking van de scharnier **2** in het plastic zakje.

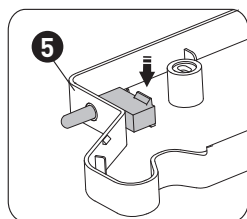
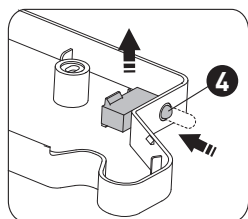

- 5** Afdekking scharnier links bovenaan

4. Draai de schroeven los **1** met een moerdraaier of een sleutel van 8 mm, en verwijder het scharnier **2**. Plaats dan de connector **3** opnieuw in het gat. Houd de deur met de hand vast tijdens de installatie.

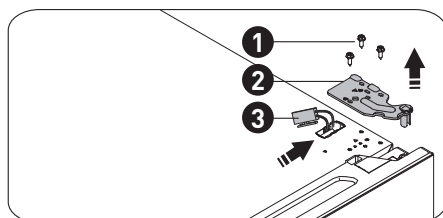

- 1** Speciale flensschroef
- 2** Bovenste scharnier
- 3** Elektrische aansluiting

5. Verwijder de bovenste deur van de middelste scharnier door de deur voorzichtig verticaal op te tillen. Plaats de bovenste deur op een glad oppervlak, met de bovenste afdekking naar boven.

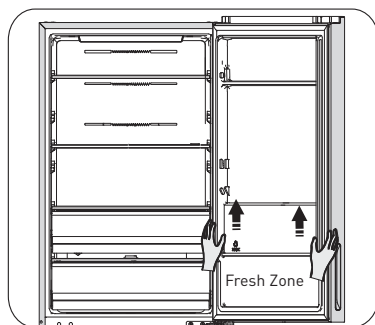

6. Installeer de afdekking **1** (meegeleverd in het plastic zakje) bovenaan rechts. Verwijder dan de afdekking **2** bovenaan links en steek ze in het plastic zakje.

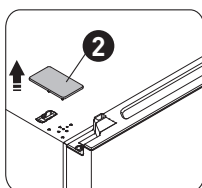
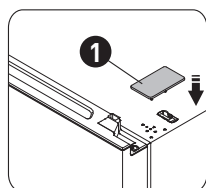

- 1** Afdekking voor opening van de schroef rechts
- 2** Afdekking voor opening van de schroef links

7. Maak de schroef los **3** en verwijder onderdeel **2** en onderdeel **1**. Installeer de linkse vervangingstopper en het linkse stopblok **4** **5** (meegeleverd in het plastic zakje) aan de linkerkant met de schroef **3**. Bewaar onderdeel **1** en onderdeel **2** bij het toestel voor de toekomst.

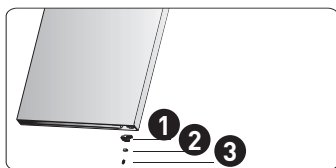

- 1** Deurwig
- 2** Stopper
- 3** Zelftappende schroef

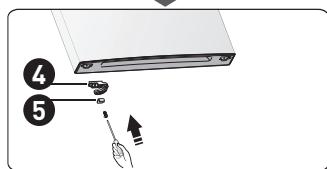

- 4** Deurwig links
- 5** Stopper links

8. Gebruik de inbusleutel (meegeleverd in het plastic zakje) en een kruiskopschroevendraaier om de schroeven los te draaien en de middelste scharnier rechts te verwijderen.

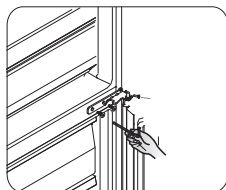

9. Verwijder de afdekkingen van de gaten voor de schroeven links van de middelste afdekplaat om ze rechts te plaatsen (zoals hieronder weergegeven).

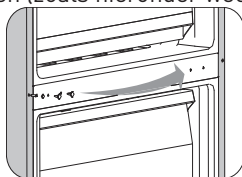

10. Installeer de middelste scharnier links (meegeleverd in het plastic zakje). Breng de bovenste deur in de gewenste positie. Zet het niveau van de deur vast en steek de middelste scharnierpen in het onderste gat van de diepvriezerdeur. Installeer de scharnier **2** (meegeleverd in het plastic zakje) met de schroef **1**. Houd de deur bovenaan met de hand vast tijdens de installatie.

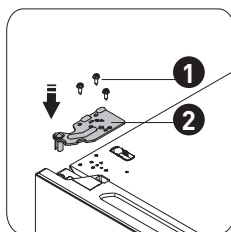
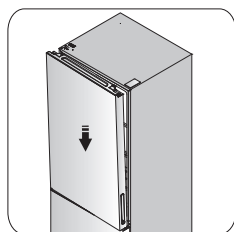

- 1** Speciale flensschroef
- 2** Scharnier links bovenaan

11. Verwijder de aansluiting uit het gat bovenaan links. Verbind ze dan met de schakelaar van de deur op de afdekking van de scharnier bovenaan links.

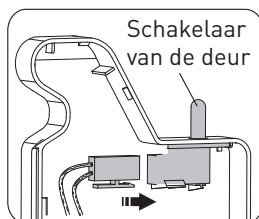
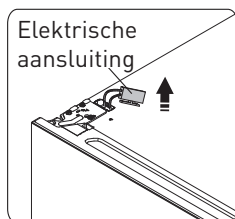

12. Installeer de afdekking van de scharnier **2** op de hoek links door ze vast te schroeven **1**.

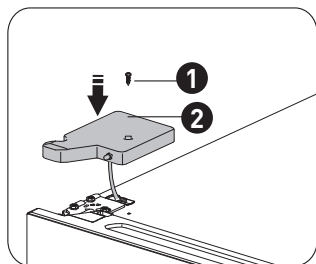

- 1** Zelftappende schroef
2 Afdekking scharnier links
bovenaan

13. Open de bovenste deur. Plaats de rekjes en sluit de deur.

De lamp vervangen

Dit product bevat een lichtbron van energie-efficiëntieklasse G.

De lichtbron in dit product kan alleen worden vervangen door gekwalificeerde professionals.

Neem contact op met de klantenservice als de lichtbron uitvalt.

De lichtbron moet aan het einde van de gebruiksduur van het product worden verwijderd, waarbij de sortering en recycling afzonderlijk worden uitgevoerd.

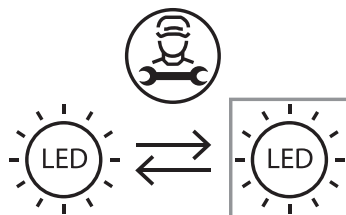

Bedieningspaneel

Gebruik uw toestel volgens de volgende richtlijnen. Uw product heeft functies en modi die overeenkomen met de bedieningspanelen die in het figuur hieronder afgebeeld zijn. Wanneer het toestel voor de eerste keer ingeschakeld wordt, gaat de achtergrondverlichting van de icoontjes op het bedieningspaneel aan. Wanneer er geen enkele toets ingedrukt wordt en de deuren gesloten zijn, gaat de achtergrondverlichting uit.

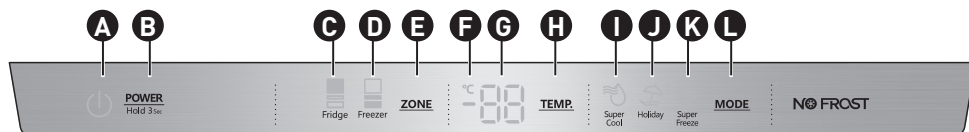

- | | |
|--|-----------------------------------|
| A Icoon Power (Aan) | G Temperatuur |
| B Instellen van het vermogen | H Temperatuurregeling |
| C Icoon temperatuur van het koelkastcompartiment | I Icoon Super Cool |
| D Icoon temperatuur van het diepvriescompartiment | J Icoon Holiday (vakantie) |
| E Keuze van de zone | K Icoon Super Freeze |
| F Indicator Celsius | L Instelling van de modus |



Druk op POWER gedurende 3 seconden om het toestel in werking te zetten. Druk gedurende 3 seconden om het toestel te stoppen: Het toestel geeft "OFF" aan.

Regeling van de temperatuur van de compartimenten

Wanneer u de temperatuur instelt, kiest u voor een gemiddelde temperatuur voor het hele compartiment. De werkelijke temperatuur van het compartiment kan verschillen van de weergegeven temperatuur afhankelijk van de hoeveelheid en de plaatsing van de voedingsmiddelen en van de omgevingstemperatuur.

Aanbevolen temperatuurinstellingen

- Koelkastcompartiment: 3°C
- Diepvriezercompartiment: -20°C

Temperatuur van het koelkastcompartiment

1. Druk meerdere malen op **ZONE** tot het icoon koelkast verschijnt.



2. Wanneer het icoon  aan is, drukt u meerdere malen op **TEMP.** om de verschillende beschikbare temperatuurinstellingen te bekijken, van 8°C tot 2°C.

OPMERKING:

Met elke druk op de knop gaat de instelling een graad omhoog.

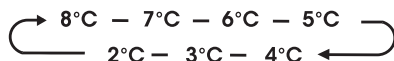

3. Laat de toets **TEMP.** los wanneer de gewenste instelling voor de temperatuur verschijnt.

Temperatuur van het diepvriezercompartiment

1. Druk meerdere malen op **ZONE** tot het icoon Diepvriezer verschijnt.



2. Wanneer het icoon  aan is, drukt u meerdere malen op **TEMP.** om de verschillende beschikbare temperatuurinstellingen te bekijken, van -14°C tot -24°C.

OPMERKING:

Met elke druk op de knop gaat de instelling een graad omhoog.

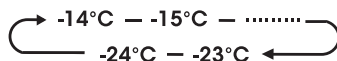

3. Laat de toets **TEMP.** los wanneer de gewenste instelling voor de temperatuur verschijnt.

Super Cool



De functie Super Cool helpt u om voedingsmiddelen die in de koelkast geplaatst zijn te bewaren op de ingestelde temperatuur tijdens periodes van intensief gebruik, bij grote boodschappen of periodes met hoge temperaturen. De functie Super Cool verlaagt de temperatuur van het koelkastcompartiment tot 2°C om de voedingsmiddelen sneller af te koelen.

1. Druk meerdere malen op **MODUS** tot het icoon Super Cool  verschijnt.

OPMERKING:

Wanneer de modus Super Cool geactiveerd is, gaat  aan en verschijnt 2°C op de weergave van de temperatuur.

2. Druk op **MODUS** om manueel de modus Super Cool te desactiveren en terug te keren naar de voordien gekozen temperatuur.

OPMERKING:

De modus Super Cool wordt automatisch gedesactiveerd na 3 uur, en de koelkast gaat terug naar de vorige Instelling van de temperatuur.

Super Freeze



De functie Super Freeze helpt u om voedingsmiddelen die in de diepvriezer geplaatst zijn te bewaren op de ingestelde temperatuur tijdens periodes van intensief gebruik, bij grote boodschappen of periodes met hoge temperaturen. De functie Super Cool verlaagt de temperatuur van het koelkastcompartiment tot -24°C om de voedingsmiddelen sneller in te vriezen.

1. Druk meerdere malen op **MODUS** tot het icoon Super Freeze  verschijnt.

OPMERKING:

Wanneer de modus Super Freeze geactiveerd is, gaat  aan en verschijnt -24°C op de weergave van de temperatuur.

2. Druk op **TEMP** om manueel de modus Super Freeze te desactiveren en terug te keren naar de voordien gekozen temperatuur.

OPMERKING:

De modus Super Freeze wordt automatisch gedesactiveerd na 52 uur, en de diepvriezer gaat terug naar de vorige instelling van de temperatuur.

Zorg ervoor dat er geen flessen in het diepvriezercompartiment aanwezig zijn wanneer u de functie Super Freeze activeert. Flessen en blikken kunnen namelijk exploderen.

Holiday (vakantie)

U kan uw toestel in modus vakantie zetten indien u het lange tijd niet gebruikt.

BELANGRIJK:

Plaats geen voedingsmiddelen in de koelkast wanneer deze instelling geactiveerd is.

1. Druk op **MODUS** tot het icoon vakantie verschijnt. Het toestel wordt automatisch op de volgende temperaturen ingesteld:
 - Koelkastcompartiment: 15°C
 - Diepvriezercompartiment: -18°C

2. Druk op **TEMP.** om manueel de modus Holiday te desactiveren en terug te keren naar de voordien gekozen temperatuur.

Alarm bij het openen van de deur

Indien de deur van de koelkast langer dan 2 minuten open blijft, toont het bedieningspaneel "dr" en keert de koelkast terug naar de voordien gekozen temperatuur na 8 minuten.

- Sluit de deur van de koelkast om het alarm uit te schakelen.

OPMERKING: Instellen op hoge temperatuur doet voedingsmiddelen sneller bederven.

Gebruik van uw toestel

Uw toestel heeft de accessoires aangegeven in de sectie "Beschrijving van het toestel" waarin uitgelegd wordt hoe u deze accessoires correct gebruikt. Wij raden u aan dit aandachtig door te nemen voor u het toestel gebruikt.

Rekken

- De rekken zijn bedoeld om eieren, blikjes, flessen, verpakte voedingsmiddelen enz. op te bergen. Plaats geen te zware voorwerpen op deze rekken.
- De rekken in de deur kunnen op verschillende hoogtes geplaatst worden in functie van uw toestel. Verwijder alle voedingsmiddelen van de rekken voor u ze optilt en verplaatst.

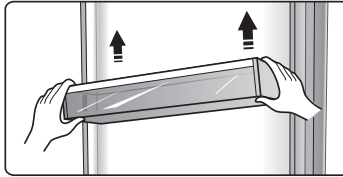

- Alle rekken en platen kunnen verwijderd worden om ze schoon te maken.

Platen van het koelkastcompartiment

- De platen van de koelkast kunnen verwijderd worden om ze schoon te maken.

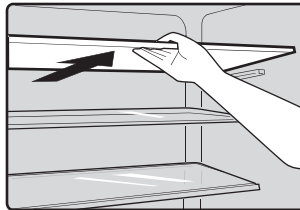

Cool fresh box

- Bepaalde modellen hebben een extra compartiment /lade, de cool fresh box. In deze lade is de temperatuur lager. U kan er vis, vlees en andere temperatuurgevoelige voedingsmiddelen opbergen.

In het algemeen ligt de temperatuur een 1°C lager dan in de rest van de koelkast. In de tabel hieronder vindt u de aanbevelingen.

Instellen van de temperatuur van het koelkastcompartiment	Type voedingsmiddel	Aangeraden bewaarduur
2, 3 of 4°C	vis of vlees	≤ 2 dagen
5 of 6°C	fruit	< 2 weken
7 of 8°C	groenten	< 5 dagen

OPMERKING:

De werkelijke temperatuur van de Cool fresh box kan lager liggen dan nul graden. Het is dus normaal dat vocht in deze lade bevriest.

Groentebak

- De groentebak is bedoeld om fruit en groenten te bewaren.

Controle van de vochtigheid in de groentebak

- U kan aan de knop op de beschermingsplaat van de groentebak draaien om een ander vochtigheidsniveau in de groentebak te verkrijgen. Draai de knop naar links voor een hoger vochtigheidsniveau om het fruit en de groenten langer vers te houden. Draai de knop naar rechts om het vochtigheidsniveau te verlagen. Op deze manier kan de temperatuur van de groentebak gecontroleerd worden en vermeden worden dat de groenten uitdrogen.

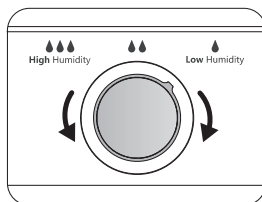
**Lades van de diepvriezer**

- Deze lades dienen om bevroren voedingsmiddelen te bewaren, zoals vlees, vis, ijs enz.

Bak voor ijsblokjes

- Dient om ijsblokjes te maken. Om ijsblokjes te maken vult u de ijsblokjesbak met water, maximum tot aan de lijn bovenaan (ideaaliter 80 % van het volume van de bak voor ijsblokjes). Plaats het bakje voor ijsblokjes in het diepvriezercompartiment. Wacht minstens twee uur tot de ijsblokjes hard zijn. Zodra de ijsblokjes gevormd zijn, kan u zachtjes aan het bakje trekken om ze eruit te laten vallen.

**OPMERKING:**

Was het bakje voor ijsblokjes vóór het eerste gebruik of wanneer het lang niet gebruikt werd.

Volgorde	Compartimenten Type	Bewaartemp voorz. [°C]	Geschikte voedingsmiddelen
1	Koelkast	+2~+8	Eieren, bereide voedingsmiddelen, verpakte voedingsmiddelen, fruit en groenten, zuivelproducten, taarten, dranken en andere voedingsmiddelen die niet diepgevroren worden.
2	***-Diepvriezer	≤-18	Zeevruchten (vis, garnalen, schaaldieren), producten uit zoetwater, vleesproducten (bewaring gedurende 3 maanden aanbevolen; hoe langer de bewaarduur, hoe meer de smaak en voedingskwaliteiten achteruitgaan), die vers ingevroren kunnen worden.
3	***-Diepvriezer	≤-18	Zeevruchten (vis, garnalen, schaaldieren), producten uit zoetwater, vleesproducten (bewaring gedurende 3 maanden aanbevolen; hoe langer de bewaarduur, hoe meer de smaak en voedingskwaliteiten achteruitgaan), die niet vers ingevroren kunnen worden.
4	** -Diepvriezer	≤-12	Zeevruchten (vis, garnalen, schaaldieren), producten uit zoetwater, vleesproducten (bewaring gedurende 2 maanden aanbevolen; hoe langer de bewaarduur, hoe meer de smaak en voedingskwaliteiten achteruitgaan), die niet vers ingevroren kunnen worden.

Volgorde	Compartimenten Type	Bewaartemp voorz. [°C]	Geschikte voedingsmiddelen
5	*-Diepvriezer	≤-6	Zeevruchten (vis, garnalen, schaaldieren), producten uit zoetwater, vleesproducten (bewaring gedurende 1 maand aanbevolen; hoe langer de bewaarduur, hoe meer de smaak en voedingskwaliteiten achteruitgaan) die vers ingevroren kunnen worden).
6	0-ster	-6~0	Vers varkensvlees, rundsvlees, kip, verse vis, bepaalde verpakte voedingsmiddelen enz. (Het is aanbevolen om deze voedingsmiddelen dezelfde dag nog op te eten, en bij voorkeur binnen maximum 3 dagen. Verwerkte verpakte voedingsmiddelen (niet-diepegevroren voedingsmiddelen)
7	Afkoeling	-2~+3	Varkensvlees, rundvlees, verse kip, verse/diepegevroren producten uit zoetwater enz. (7 dagen lager dan 0 °C en hoger dan 0 °C. Het is aangeraden om ze dezelfde dag nog op te eten, of bij voorkeur binnen maximum 2 dagen). Zeevruchten (temperatuur onder 0 ° gedurende 15 dagen. Het is niet aangeraden om dit soort voedingsmiddel boven de 0 °C te bewaren)
8	Verse producten	0~+4	Varkensvlees, rundvlees, vis, verse kip, bereide voedingswaren, enz. (Het is aanbevolen om deze voedingsmiddelen dezelfde dag nog op te eten, en bij voorkeur binnen maximum 3 dagen)
9	Wijn	+5~+20	Rode wijn, witte wijn, schuimwijn enz.

OPMERKING:

Bewaar de verschillende voedingsmiddelen in functie van de compartimenten of van de voorziene temperatuur voor bewaring van de aangekochte producten.

- Wanneer de koelkast lange tijd leegstaat, dient u hem uit te schakelen, te ontdooien, te drogen en de deur open te laten om schimmelvorming in het toestel te vermijden.

Reiniging en onderhoud

Om hygiënische redenen moet het toestel (en de externe en interne accessoires) regelmatig schoongemaakt worden (minstens een keer per twee maanden).

WAARSCHUWING:

De stekker van het toestel moet uitgetrokken worden wanneer u het toestel schoonmaakt. Risico op elektrische schokken! Voor u het toestel schoonmaakt, dient u de stekker uit het stopcontact te trekken.

Reiniging van de buitenzijde

- Om uw toestel mooi te houden moet u het regelmatig schoonmaken.
- Veeg het bedieningspaneel af met een zachte en propere doek.
- Het is beter om het water op de doek te verstuiven dan het rechtstreeks op het oppervlak van het toestel aan te brengen. Hierdoor wordt het vocht goed over de oppervlakte verspreid.
- Reinig de deuren, handvatten en kanten van het toestel met een neutraal schoonmaakproduct. Droog daarna af met een zachte doek.

**OPGELET:**

- Gebruik geen snijdende voorwerpen; Ze kunnen krassen aanbrengen op het oppervlak.
- Gebruik geen verdunner, schoonmaakmiddel voor auto's, bleekwater, essentiële oliën of organische oplosmiddelen zoals benzeen voor de schoonmaak. Ze kunnen het oppervlak van het toestel beschadigen en brand veroorzaken.

Reiniging van de binnenzijde

• U dient de binnenkant van het toestel regelmatig schoon te maken. Het is gemakkelijker de koelkast te reinigen wanneer ze weinig voedingsmiddelen bevat. Maak de binnenkant van het koelkastcompartiment schoon met natriumcarbonaat opgelost in veel water. Veeg dan af met een spons of doek met lauw water. Droog alles af voor u de rekjes en planken terug plaatst. Droog alle oppervlakken en verwijderbare onderdelen goed af voor u ze terug plaatst.



• Hoewel het een toestel met automatisch ontdooien is, kan er toch een laag rijp ontstaan op de binnenwanden van het diepvriezercompartment wanneer de deur te vaak of te lang open gedaan wordt of staat. Indien de laag rijp te dik is, dient u een moment te kiezen wanneer de diepvriezer bijna leeg is en als volgt te werk te gaan:

1. Verwijder de voedingsmiddelen en de bakken en toebehoren, trek de stekker uit het stopcontact en laat de deuren open. Verlucht de kamer om het proces te versnellen.
2. Zodra de ontdooiing beëindigd is, kan u uw diepvriezer zoals hierboven uitgelegd schoonmaken.

OPGELET :

Opgelet! Gebruik geen snijdende voorwerpen om rijp uit het diepvriezercompartment te verwijderen. Het toestel mag slechts opnieuw aangesloten worden wanneer de binnenkant volledig droog is.

Reinigen van deurafdichtingen

Zorg ervoor dat u de afdichtingen proper houdt. Plakkende voedingsmiddelen en dranken kunnen aan de voorkant plakken en hem beschadigen wanneer u de deur opent. Maak de dichtingen schoon met een zacht schoonmaakmiddel en lauw water. Spoel en droog alles zorgvuldig af na het reinigen.

OPGELET:

Het toestel mag slechts opnieuw aangesloten worden wanneer de dichtingen van de deur volledig droog zijn.

Vervangen van de led-lamp:

De ledverlichting moet door een bevoegd persoon vervangen worden. Indien de led-lamp beschadigd is, dient u contact op te nemen met de klantendienst voor hulp. Volg de volgende stappen om de led-lamp te vervangen:

1. Trek de stekker uit het stopcontact.
2. Verwijder de afdekking van de lamp door ze op te tillen en eraan te trekken.
3. Houd de afdekking met een hand vast en trek eraan met de andere, terwijl u op de vergrendeling van de connector drukt.
4. Vervang de led-lamp en plaats ze correct. Plaats de afdekking terug.

Tips en trucs

Energiebesparende tips

We raden u aan het volgende advies na te leven om energie te besparen.

- Probeer de deur niet te lang open te laten om energie te besparen.
- Controleer of het toestel zich niet in de nabijheid van een warmtebron bevindt (direct zonlicht, elektrische oven enz)
- Stel de temperatuur niet in op een waarde die kouder is dan nodig.
- Plaats geen warme voeding of verdampend vocht in het toestel.
- Plaats het toestel in een goed geventileerd vertrek zonder vochtigheid. Zie de sectie "Installatie van uw nieuw toestel."
- Het schema toont de correcte plaatsing van de rekken, de groentebak en de platen van uw toestel: Wijzig dit niet. Deze configuratie is het meest efficiënt in termen van energieverbruik.

Tips voor de koeling van verse voeding

- Plaats geen warme voedingsmiddelen in de koelkast of de diepvriezer. Hierdoor stijgt de interne temperatuur, waardoor de compressor meer moet werken en dus meer energie verbruikt.
- Dek de voedingsmiddelen af of omwikkel ze, zeker wanneer ze een sterke smaak/geur hebben.
- Plaats de voedingsmiddelen zo dat de lucht er vrij rond kan circuleren.

Advies voor de koeling

- Vlees (alle soorten) en voeding verpakt in polyethyleen: Omwikkel de voedingsmiddelen en leg ze op de glazen plank boven de groentebak. Respecteer altijd de bewaartermijn en verbruik de producten voor de vervaldatum die door de fabrikant opgegeven wordt.

- Bereide gerechten, koude schotels, enz.:

Dergelijke voedingsmiddelen dienen afgedekt te worden en mogen op gelijk welke plank bewaard worden.

- Fruit en groenten:

Moeten in de bijgeleverde groentebak geplaatst worden.

- Boter en kaas:

Dergelijke voedingsmiddelen dienen hermetisch verpakt te worden in aluminiumfolie of een plastic folie.

- Flessen melk:

Flessen melk moeten een dop hebben en bewaard worden in de rekken in de deur.

Advies voor het invriezen

- Wanneer u het toestel voor het eerst gebruikt of nadat het voor lange tijd niet gebruikt werd, dient u het toestel gedurende minimum 2 uur te laten werken op de hoogste instellingen voor u voeding in het diepvriezercompartiment plaatst.

- Bereid kleine porties die volledig en snel ingevroren kunnen worden, zodat u vervolgens enkel de vereiste hoeveelheid dient te ontdooien.

- Verpak voeding hermetisch in aluminiumfolie of polyethyleen folie.

- Laat verse, niet-bevroren voedingsmiddelen niet in contact komen met reeds diepgevroren voeding om te vermijden dat diepgevroren producten opwarmen.

- Wanneer bevroren producten rechtstreeks uit de diepvriezer verbruikt worden, kunnen ze brandwonden op de huid veroorzaken.

- Het is aanbevolen om elke verpakking met diepgevroren product van een etiket met datum te voorzien om de bewaaruur op te kunnen volgen.

Tips voor het bewaren van diepgevroren voeding

- Controleer of diepgevroren producten correct bewaard werden bij de handelaar.

- Eenmaal ontdooid, zal de voeding snel slecht worden en kan ze niet opnieuw ingevroren worden. Overschrijd nooit de bewaartermijn die aangegeven wordt door de fabrikant.

Buiten gebruik stellen van uw toestel

Wij raden u aan volgende stappen te volgen indien het toestel voor lange tijd buiten gebruik gesteld wordt.

1. Haal alle voedingsmiddelen uit het toestel.
2. Trek de stekker uit het stopcontact.
3. Maak de binnenkant zorgvuldig schoon en laat dan drogen.
4. Zorg dat alle deuren een beetje open blijven staan zodat de lucht kan circuleren.

Probleemoplossing

Indien u een probleem met uw toestel heeft of bang bent dat uw toestel niet correct werkt, kan u enkele eenvoudige dingen nakijken voor u met de klantendienst contact opneemt. Volg de onderstaande aanwijzingen.

WAARSCHUWING:

Probeer het toestel niet zelf te repareren. Indien het probleem niet opgelost is nadat u het bovenstaande gecontroleerd heeft, dient u contact op te nemen met een bevoegd elektricien, een erkend technicus of het verkooppunt waar u het product gekocht heeft.

PROBLEEM

MOGELIJKE OORZAKEN EN OPLOSSINGEN

<p>Het toestel werkt niet goed.</p>	<ul style="list-style-type: none"> • Controleer of de stekker van het voedingsnoer correct in het stopcontact zit. • Controleer de zekering of uw stroomvoorzieningscircuit en vervang indien nodig. • De omgevingstemperatuur is te laag. Probeer de temperatuur van het compartiment lager in te stellen om het probleem op te lossen. • Het is normaal dat de diepvriezer niet werkt tijdens de automatische ontdooicyclus of vlak na het inschakelen van het toestel om de compressor te beschermen.
<p>Geurtjes in het compartiment</p>	<ul style="list-style-type: none"> • De binnenkant van het toestel moet misschien schoongemaakt worden. • Bepaalde voedingsmiddelen, containers of verpakkingen kunnen geurtjes veroorzaken.

PROBLEEM**MOGELIJKE OORZAKEN EN OPLOSSINGEN**

Geluiden van het toestel

De volgende geluiden worden als normaal beschouwd:

- Geluid van de compressor in werking.
- Geluid van de ventilatie veroorzaakt door de kleine ventilator van het diepvriezercompartiment of andere compartimenten.
- Een gorgelend geluid als van kokend water.
- Geluid van het onder spanning komen tijdens de automatische ontdooiing.
- Gekletter voordat de compressor opstart. Andere vreemde geluiden kunnen een van de volgende oorzaken hebben. Verifieer in dat geval het volgende en verhelp het probleem:
 - De vaatwasser staat niet waterpas.
 - De achterkant van het toestel raakt de muur.
 - Flessen of recipiënten botsen tegen elkaar.

De motor werkt onophoudelijk.

Het is normaal dat u het geluid van de motor regelmatig hoort. Hij moet meer werken in de volgende omstandigheden:

- De temperatuur is kouder ingesteld dan nodig is.
- Er werd onlangs een grote hoeveelheid warme voedingswaren in het toestel opgeslagen.
- De temperatuur buiten het toestel is te hoog.
- De deuren staan te lang of te vaak open.
- Na installatie van uw toestel of wanneer het voor een lange periode uitgeschakeld was.

PROBLEEM**MOGELIJKE OORZAKEN EN OPLOSSINGEN**

Er is een laag rijp ontstaan in het compartiment.

- Controleer of de luchtdoorstroming niet door voedingsmiddelen geblokkeerd wordt en zorg ervoor dat de voedingsmiddelen zo in het toestel geplaatst zijn dat er voldoende ventilatie is. Zorg ervoor dat de deur helemaal gesloten is. Zie het hoofdstuk over reiniging en onderhoud voor het verwijderen van de rijp.

De binnentemperatuur is te hoog

- Het is mogelijk dat de deuren te vaak of te lang open zijn; of dat iets verhindert dat de deur volledig gesloten wordt; Het is ook mogelijk dat er niet voldoende ruimte gelaten is tussen de zijkanten, de achterkant en de bovenkant van het toestel.

De binnentemperatuur is te laag.

- Verhoog de temperatuur volgens de instructies in de sectie "Werking."

De deuren gaan moeilijk dicht

- Controleer of de bovenkant van de koelkast 10 tot 15 mm naar achter helt zodat de deuren automatisch kunnen sluiten. Zorg ervoor dat niets in het toestel de sluiting van de deuren kan belemmeren.

Afdanken van een toestel

Het is verboden dit toestel bij het huishoudelijke afval te plaatsen.

Verpakkingsmaterialen

De verpakkingsmaterialen met het recyclagesymbool zijn recycleerbaar. Gooi de verpakking in de geschikte afvalcontainer voor recyclage.

Vóór het afdanken van het oude toestel

1. Trek de stekker uit het stopcontact.
2. Snijd het netsnoer door en gooi het samen met de stekker weg.

WAARSCHUWING:

Koelkasten bevatten koelmiddel en andere gassen in hun isolatie. Het koelmiddel en de andere gassen moeten door deskundigen verwijderd worden aangezien ze een risico op verwondingen inhouden voor de ogen en brandgevaar. Controleer of de leidingen van het koelcircuit niet beschadigd zijn voor u het toestel afdankt.

Correct afdanken van het product



Dit symbool op het product of de verpakking toont aan dat het product niet bij het huishoudelijke afval gegooid mag worden. Het moet naar een inzamelpunt voor elektrisch en elektronisch afval gebracht worden. Door het toestel op de juiste manier af te danken, helpt u mogelijk nefaste gevolgen voor het milieu en de menselijke gezondheid bij onjuiste behandeling van afval te voorkomen. Voor meer informatie over het recycleren van dit toestel kan u contact opnemen met uw gemeente, uw centrum voor afvalbeheer of het verkooppunt waar u het toestel gekocht heeft.

¡Muchas gracias!

Le damos las gracias por haber elegido este producto VALBERG.

Seleccionados, probados y recomendados por ELECTRO DEPOT,

los productos de la marca VALBERG le garantizan un uso sencillo, un rendimiento eficaz y una calidad impecable.

Quedará muy satisfecho cada vez que utilice este aparato.

Le damos la bienvenida a ELECTRO DEPOT.

Consulte nuestra página web: www.electrodepot.es



ELECTRO DEPOT

A **Presentación del
aparato**

Descripción del aparato

B **Utilización del
aparato**

Instalación de su nuevo aparato
Panel de control
Utilización de su aparato

C **Información útil**

Limpieza y mantenimiento
Consejos y trucos útiles
Solución de problemas
Cómo desechar su antiguo aparato

Descripción del aparato

1	Parte delantera	12	Compartimento para huevos
2	Pantalla	13	Compartimento inferior
3	Bandeja de vidrio	14	Asa (opcional)
4	Ventilación	15	Puerta del compartimento 1
5	Bandeja de protección de la zona fría	16	Bandeja
6	Zona fría	17	Cajón superior del congelador
7	Bandeja de protección del cajón de verduras	18	Puerta del compartimento 2
8	Cajón de verduras	19	Cajón inferior del congelador
9	Patas regulables	20	Cubitera
10	Puerta del frigorífico	21	Frigorífico
11	Compartimento superior	22	Congelador

OBSERVACIÓN:

Su modelo puede tener un aspecto diferente al de las imágenes de este manual, según las características del mismo.

Para obtener el mejor rendimiento energético del producto, coloque todos los compartimentos de puerta y los cajones tal y como se muestra en la imagen anterior.

Instalación de su nuevo aparato

Antes de utilizar el aparato por primera vez, lea los siguientes consejos.

ADVERTENCIA

Para garantizar una instalación adecuada, este frigorífico debe colocarse sobre una superficie plana y dura a la misma altura que el resto del suelo. Esta superficie debe ser lo suficientemente resistente para soportar un frigorífico completamente cargado. Los rodamientos, que no son ruedas giratorias, solo deben usarse para el movimiento hacia adelante o hacia atrás. Mover su aparato hacia los lados puede dañar el suelo y los rodamientos.

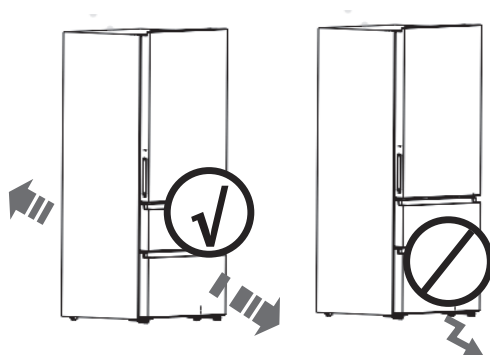

ADVERTENCIA: ventilación del aparato

Para mejorar la eficacia del sistema de enfriamiento y ahorrar energía, es necesario mantener una buena ventilación alrededor del aparato para disipar el calor. Es por esta razón que se debe dejar suficiente espacio libre alrededor de este último.

Consejo:

Se recomienda dejar un espacio de 50 a 70 mm entre la parte trasera del aparato y la pared, un espacio mínimo de 100 mm por encima del aparato, un espacio mínimo de 100 mm entre sus partes laterales y las paredes, así como un espacio libre en la parte delantera que permita abrir la puerta a 130°. Imagen en los siguientes diagramas.

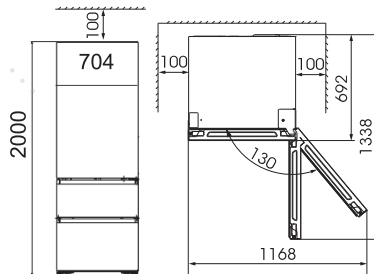
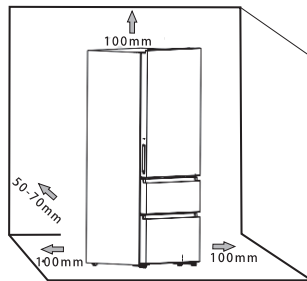

OBSERVACIÓN: Este aparato funciona bien con los rangos de temperatura SN a ST.

Puede que este aparato no funcione correctamente si se ha dejado durante demasiado tiempo a una temperatura superior o inferior a la del rango indicado.

Clase climática	Temperatura ambiente
SN	de +10 °C a +32 °C
N	de +16 °C a +32 °C
ST	de +16 °C a +38 °C
T	de +16 °C a +43 °C

- Instale su aparato en un lugar seco para evitar la condensación excesiva.
- Mantenga su aparato alejado de la luz solar directa, la lluvia o las heladas. Mantenga su aparato alejado de cualquier fuente de calor como estufas, fuegos o radiadores.

Nivelación del aparato

- Para nivelar correctamente su aparato y para permitir la circulación de aire en la parte trasera del mismo, puede ajustar las patas. Puede hacerlo a mano o con una llave adecuada.
- Para permitir que las puertas se cierren solas, incline el aparato ligeramente hacia atrás, de 10 a 15 mm.

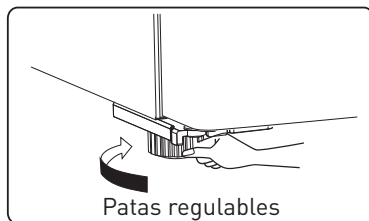
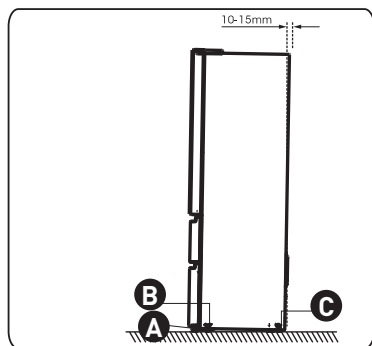

Patas regulables

- A** Patas regulables
- B** Rodamiento delantero
- C** Rodamiento trasero

OBSERVACIÓN: Si debe colocar el frigorífico tumbado de espaldas para acceder a su base, le recomendamos colocarlo sobre un embalaje de espuma flexible o un material similar para no dañar la parte trasera.

Desmontaje de los cajones del congelador

1. El compartimiento del congelador tiene un cajón superior, un cajón inferior, dos estantes y una bandeja para cubitos de hielo.

2. Abra la puerta del congelador. Tire del bloque de ajuste **A** de las guías deslizantes y extraiga el cajón del congelador **A** hasta el tope.

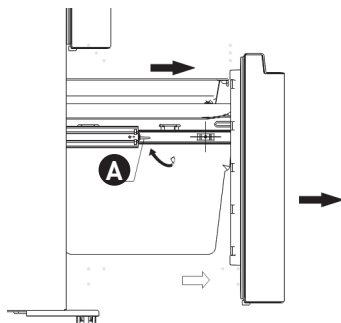

3. Extraiga el estante **B** tirando hacia arriba en el sentido de la flecha.

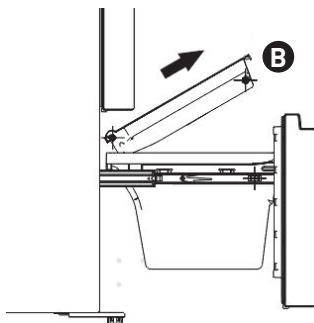

4. Retire el cajón inferior del congelador **C** tirando hacia arriba.

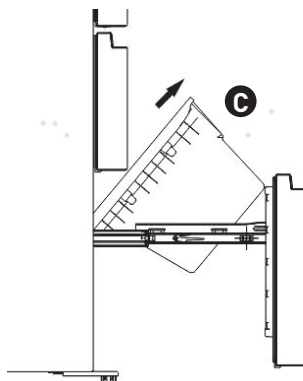

Montaje de los cajones del congelador

Para volver a instalar el cajón después de haber desplazado el aparato hasta su ubicación definitiva, vuelva a colocar las piezas en el orden inverso.

Instalación del cajón inferior

1. Empuje el cajón inferior hacia abajo hasta la posición final en el sentido de la flecha.

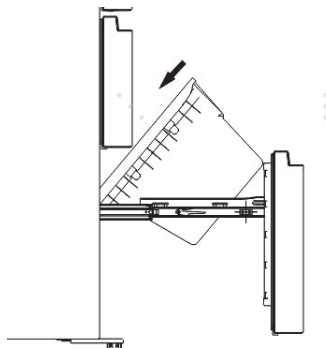

2. Ponga el estante sobre el cajón y empújelo asegurándose de que las ruedas del cajón están bien colocadas en las guías.

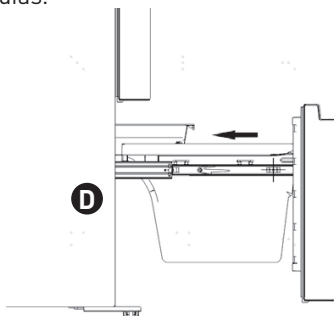

3. Empuje la puerta del congelador en el sentido de la flecha y ciérrela.

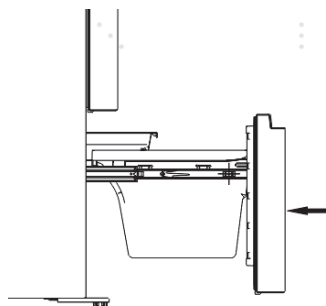

Inversión de la puerta

Si fuese necesario, puede invertir el sentido de apertura de la puerta, de derecha (como se suministra) a izquierda.

ADVERTENCIA:

Al invertir la puerta, el aparato debe estar desenchufado. Asegúrese de que el enchufe de alimentación está desconectado de la toma de corriente

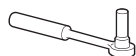
Herramientas necesarias**No incluidas**

Llave de tubo de 8 mm



Destornillador plano fino



Espátula



Destornillador de estrella



Llave inglesa

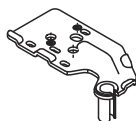

Llave de 8 mm

Piezas adicionales (en la bolsita de plástico)

Bisagra superior izquierda

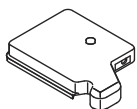

Tapa de la bisagra izquierda

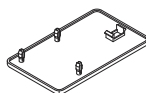

Tapa para el orificio del tornillo derecho

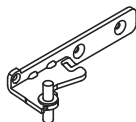

Bisagra central izquierda



Tope izquierdo x2

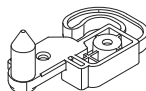

Retenedor de puerta izquierda x2

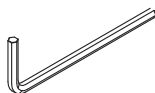

Llave Allen (4 mm)

OBSERVACIÓN: Si debe colocar el frigorífico tumbado de espaldas para acceder a su base, le recomendamos colocarlo sobre un embalaje de espuma flexible o un material similar para no dañar la parte trasera. Para invertir la puerta, recomendamos seguir los siguientes pasos:

1. Coloque el frigorífico en posición vertical. Abra las puertas para quitar todos los compartimentos de las puertas (para evitar dañarlos) y luego cierre las puertas.

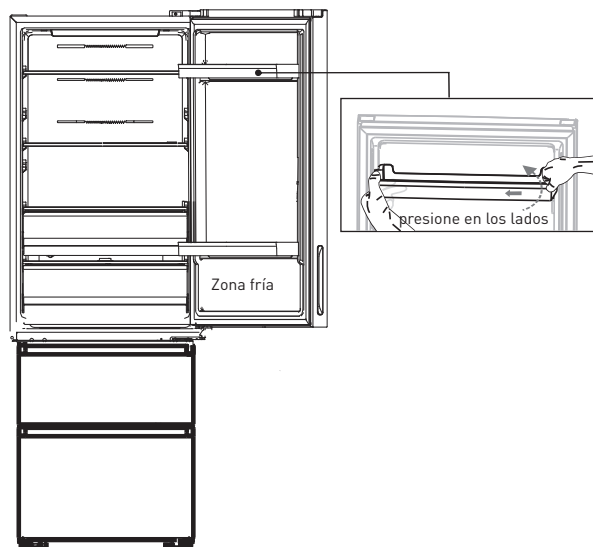

ATENCIÓN: Para retirar los compartimentos de la puerta, presione ligeramente el compartimento desde los lados hacia el centro y luego tire hacia arriba.

2. Retire el tornillo **1** y luego retire la tapa **2** en la parte superior derecha. Preste atención al conector eléctrico **3** situado debajo porque permanece conectado. Desconéctelo y retire la tapa **2**.

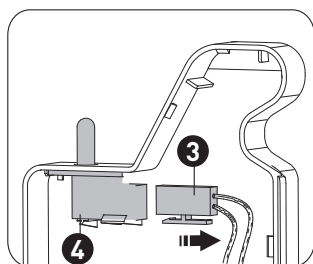
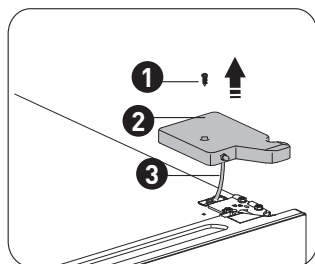

- 1 Tornillo autopercutor
- 2 Tapa de la bisagra superior
- 3 Conector eléctrico
- 4 Interruptor de la puerta

3. Pulse el interruptor de la puerta **4** y luego retírelo hacia arriba. Coloque el interruptor **4** en la tapa **5** (incluida en la bolsita de plástico). Guarde la otra tapa de la bisagra **2** en la bolsita de plástico.

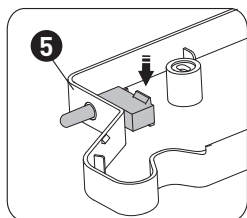
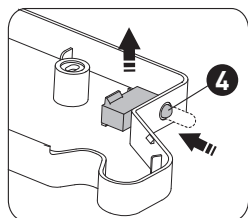

- 5 Tapa de la bisagra superior izquierda

4. Desatornille el tornillo **1** con una llave de tuercas o una llave de 8 mm y retire la bisagra **2**. Luego, vuelva a colocar el conector **3** en el orificio. Sujete la puerta con la mano durante la instalación.

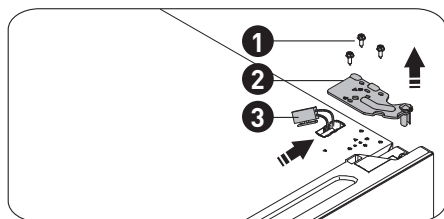

- 1 Tornillo de brida especial
- 2 Bisagra superior
- 3 Conector eléctrico

5. Retire la puerta superior de la bisagra central levantando la puerta verticalmente con cuidado. Coloque la puerta superior sobre una superficie lisa con la tapa superior hacia arriba.

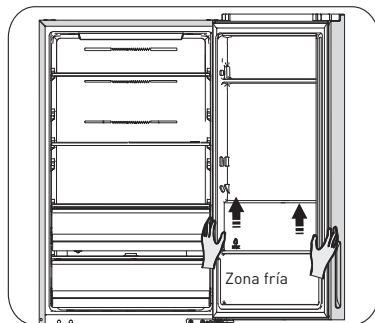

6. Instale la tapa **1** (incluida en la bolsita de plástico) en la parte superior derecha. Retire la tapa **2** de la parte superior izquierda del aparato y guárdela en la bolsita de plástico.

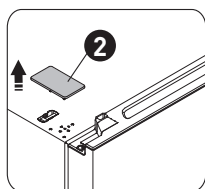
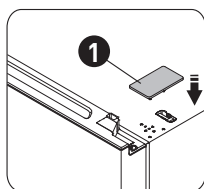

- 1** Tapa para el orificio del tornillo izquierdo
- 2** Tapa para el orificio del tornillo derecho

7. Suelte el tornillo **3** y retire la pieza **2** y la pieza **1**. Instale el retenedor de puerta izquierdo de sustitución **4** y el tope izquierdo **5** (incluido en la bolsita de plástico) en el lado izquierdo con el tornillo **3**. Guarde la pieza **1** y la pieza **2** junto al aparato para una futura referencia.

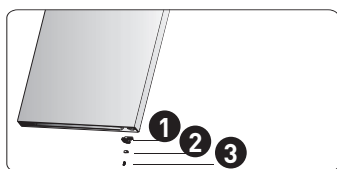

- 1** Retenedor de puerta
- 2** Tope
- 3** Tornillo autoperforante

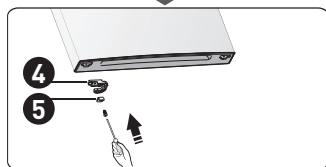

- 4** Retenedor de puerta izquierdo
- 5** Tope izquierdo

8. Utilice la llave Allen (incluida en la bolsita de plástico) y un destornillador de estrella para retirar el tornillo y la bisagra central derecha.

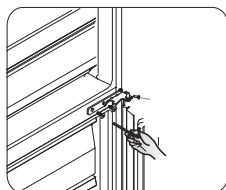

9. Retire las tapas de los orificios de los tornillos situados a la izquierda de la placa de la tapa central para colocarlas a la derecha (tal y como se muestra a continuación).

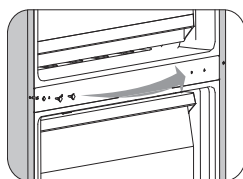

10. Instale la bisagra central izquierda (incluida en la bolsita de plástico). Coloque la puerta superior en la posición adecuada. Proteja el nivel de la puerta e introduzca el eje de la articulación central en el orificio inferior de la puerta del congelador. Instale la bisagra **2** (incluida en la bolsita de plástico) con el tornillo **1**. Sujete la puerta superior con la mano durante la instalación.

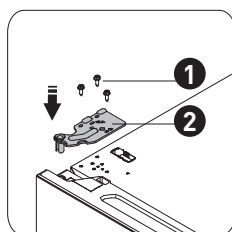
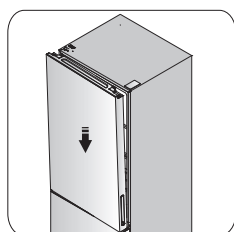

- 1** Tornillo de brida especial
- 2** Bisagra superior izquierda

11. Retire el conector del orificio superior izquierdo. Luego, conéctelo al interruptor de la puerta en la tapa de la bisagra superior izquierda.

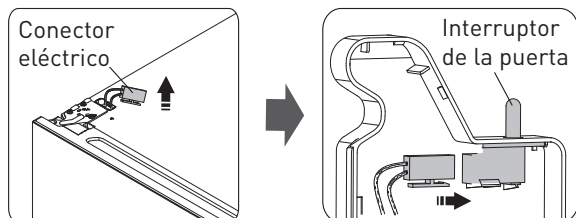

12. Instale la tapa de la bisagra **2** en la esquina izquierda y atorníllela **1**.

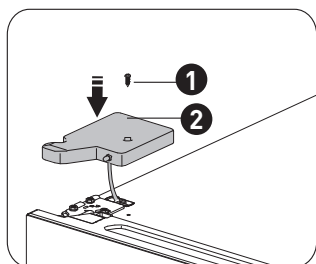

- 1** Tornillo auto perforante
- 2** Tapa de la bisagra superior izquierda

13. Abra la puerta superior, instale los estantes de la puerta y ciérrela.

Cambiar la luz

Este producto contiene una fuente luminosa de la clase de eficiencia energética G.

La fuente de luz de este producto solo puede ser reemplazada por profesionales calificados. Si la fuente de luz falla, comuníquese con el servicio al cliente.

La fuente de luz debe retirarse al final de la vida útil del producto, y la clasificación y el reciclaje se deben realizar por separado.

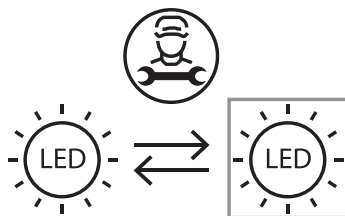

Panel de control

Utilice su aparato según las siguientes directivas de control. Su producto dispone de las funciones y de los modos correspondientes a los de los paneles de control indicados en la siguiente imagen. Cuando enciende el aparato por primera vez, se activa la retroiluminación de los iconos del panel de visualización. Si no acciona ningún botón y las puertas están cerradas, la retroiluminación se apaga.

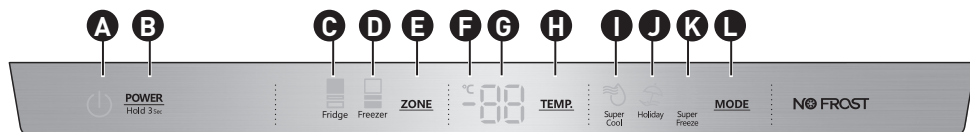

A Icono Power (Encendido)

G Temperatura

B Ajuste de la potencia

H Ajuste de la temperatura

C Icono Temperatura del compartimento del frigorífico

I Icono Super Cool (Superrefrigeración)

D Icono Temperatura del compartimento del congelador

J Icono Holiday (Vacaciones)

E Elección de la zona

K Icono Super Freeze (Supercongelación)

F Indicador grados Celsius

L Control del modo



Pulse en POWER durante tres segundos para encender el aparato. Pulse durante tres segundos para detener el aparato: mostrará «OF».

Ajuste de la temperatura de los compartimentos

Cuando configura la temperatura, elige una temperatura media para todo el compartimento. La temperatura real del compartimento puede diferir de la temperatura mostrada según la cantidad y disposición de los alimentos almacenados, así como la temperatura ambiente.

Ajustes de temperatura recomendados

- Compartimento del frigorífico: 3 °C
- Compartimento del congelador: -20 °C

Temperatura del compartimento del frigorífico

1. Presione **ZONE** varias veces hasta que aparezca el ícono del frigorífico.



2. Cuando el icono se encienda, presione **TEMP.** varias veces para recorrer los diferentes ajustes de temperatura disponibles, de 8 °C a 2 °C.

OBSERVACIÓN:

Cada vez que presione el botón, el ajuste avanza un grado.

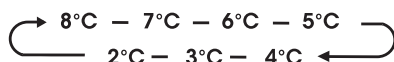

3. Suelte el botón **TEMP.** cuando aparezca el ajuste de temperatura deseado.

Temperatura del compartimento del congelador

1. Presione **ZONE** varias veces hasta que aparezca el icono del congelador.



2. Cuando el icono se encienda, presione **TEMP.** varias veces para recorrer los diferentes ajustes de temperatura disponibles, de -14 °C a -24 °C.

OBSERVACIÓN:

Cada vez que presione el botón, el ajuste avanza un grado.

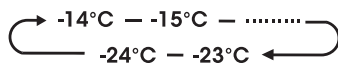

3. Suelte el botón **TEMP.** cuando aparezca el ajuste de temperatura deseado.

Super Cool (Superrefrigeración)



La función Super Cool le ayuda a conservar los alimentos guardados en el frigorífico a la temperatura ajustada durante los periodos de uso intensivo, cuando ha introducido una gran cantidad de alimentos o durante los periodos de mucho calor. La función Super Cool disminuye la temperatura del compartimento del frigorífico hasta los 2 °C para enfriar rápidamente los alimentos.

1. Pulse en **MODE** varias veces hasta que aparezca el icono Super Cool .

OBSERVACIÓN:

Cuando el modo Super Cool está activado,  se enciende y aparece 2 °C en la pantalla de la temperatura.

2. Pulse en **MODE** para desactivar manualmente el modo Super Cool y volver a la temperatura previamente elegida.

OBSERVACIÓN:

El modo Super Cool se desactivará automáticamente después de tres horas y el frigorífico volverá a su ajuste de temperatura anterior.

Super Freeze (Supercongelación)



La función Super Freeze le ayuda a conservar los alimentos guardados en el congelador a la temperatura ajustada durante los periodos de uso intensivo, cuando ha introducido una gran cantidad de alimentos o durante los periodos de mucho calor.

La función Super Freeze disminuye la temperatura del compartimento del congelador hasta los -24 °C para congelar rápidamente los alimentos.

1. Pulse en **MODE** varias veces hasta que aparezca el icono Super Freeze .

OBSERVACIÓN:

Cuando el modo Super Freeze está activado,  se enciende y aparece -24 °C en la pantalla de la temperatura.

2. Pulse en **TEMP.** para desactivar manualmente el modo Super Freeze y volver a la temperatura previamente elegida.

OBSERVACIÓN:

El modo Super Freeze se desactivará automáticamente después de 52 horas y el congelador volverá a su ajuste de temperatura anterior.

Cuando active la función Super Freeze, asegúrese de que no haya botellas en el compartimiento del congelador. Las botellas y las latas pueden explotar.

Holiday (Vacaciones)

Si no va a utilizar el aparato durante un largo periodo de tiempo, puede utilizar el modo Vacaciones.

IMPORTANTE:

No guarde alimentos en el frigorífico cuando este ajuste está activado.

1. Pulse en **MODE** hasta que aparezca el icono Holiday. El aparato se ajustará automáticamente en las siguientes temperaturas:

- Compartimiento del frigorífico: 15 °C
- Compartimiento del congelador: -18 °C

2. Pulse en **TEMP.** para desactivar manualmente el modo Holiday y volver a la temperatura previamente elegida.

Alarma de apertura de puerta

Si la puerta del frigorífico se deja abierta durante más de 2 minutos, el panel de control mostrará «dr», y el frigorífico volverá a la temperatura previamente elegida después de 8 minutos.

- Para apagar la alarma, cierre completamente la puerta del frigorífico.

OBSERVACIÓN: el ajuste en una temperatura elevada acelera el deterioro de los alimentos.

Utilización de su aparato

Su aparato dispone de los accesorios indicados en la parte «Descripción del aparato», donde encontrará cómo utilizar correctamente dichos accesorios. Le recomendamos leer atentamente este manual antes de utilizar el aparato.

Compartimentos de la puerta

Son adecuados para guardar huevos, líquidos en latas y en botellas, alimentos envasados, etc. No coloque cosas muy pesadas en los compartimentos de la puerta.

- Los compartimentos de la puerta se pueden colocar a diferentes alturas dependiendo de su aparato. Retire todos los alimentos de los compartimentos de la puerta antes de levantarlos y reubicarlos.

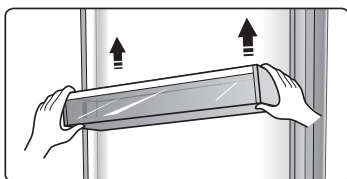

- Todos los compartimentos y estantes se pueden quitar para limpiarlos.

Estantes del compartimento del frigorífico

- Los estantes del frigorífico se pueden quitar para limpiarlos.

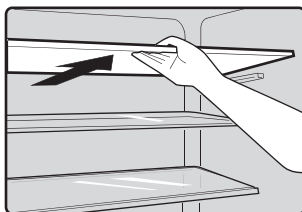

Cool fresh box

• Algunos modelos disponen de un compartimento o cajón adicional, el «cool fresh box». En este cajón, la temperatura es más baja y es ideal para pescados, carnes y otros alimentos sensibles.

En general, la temperatura es 1 °C inferior al resto del frigorífico. En la siguiente tabla figuran ciertas recomendaciones.

Ajuste de la temperatura del compartimento del frigorífico	Tipo de alimento	Duración de conservación recomendada
2, 3 o 4 °C	pescado o carne	≤ 2 días
5 o 6 °C	frutas	< 2 semanas
7 u 8 °C	verduras	< 5 días

OBSERVACIÓN:

La temperatura real de la «Cool fresh box» puede estar por debajo de cero, por lo que es normal que el líquido de este cajón esté congelado.

Cajón de verduras

• El cajón de verduras es ideal para la conservación de frutas y verduras.

Control de humedad en el cajón de verduras

• Puede girar el botón de la tapa de protección del cajón de verduras para tener un nivel de humedad diferente en el cajón. Gire el botón hacia la izquierda para tener un mayor nivel de humedad y mantener las frutas y verduras frescas durante más tiempo. Gírelo hacia la derecha para reducir el nivel de humedad. Esto permite controlar la temperatura del cajón de verduras y para evitar que las verduras pierdan su humedad.

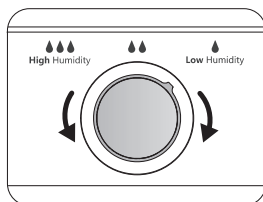

Cajones del congelador

- Se utilizan para guardar alimentos congelados, como carnes, pescados, helados, etc.

Cubitera

- Se utiliza para hacer cubitos de hielo. Para hacer cubitos de hielo, llene la bandeja de cubitos de hielo con agua, sin exceder la línea superior (lo ideal es el 80 % del volumen de la bandeja de cubitos de hielo). Coloque la bandeja de cubitos de hielo en el compartimento del congelador y espere al menos dos horas para que se formen los cubitos de hielo. Una vez que se hayan formado los cubitos de hielo, gire suavemente la bandeja para que caigan.



OBSERVACIÓN:

Lave la cubitera antes de usarla por primera vez o si no se ha utilizado durante mucho tiempo.

Orden	Compartimentos Tipo	Temp. de conservación prevista [°C]	Alimentos adecuados
1	Frigorífico	+2~+8	Huevos, alimentos cocinados, alimentos envasados, frutas y verduras, productos lácteos, pasteles, bebidas y otros alimentos no destinados a ser congelados.
2	(***)*-Congelador	≤ -18	Mariscos (pescados, gambas y crustáceos), productos acuáticos de agua dulce y productos cárnicos (conservación recomendada durante 3 meses, cuanto mayor sea el tiempo de conservación, más se deterioran el sabor y las cualidades nutricionales), que se pueden congelar frescos
3	***-Congelador	≤ -18	Mariscos (pescados, gambas y crustáceos), productos acuáticos de agua dulce y productos cárnicos (conservación recomendada durante 3 meses, cuanto mayor sea el tiempo de conservación, más se deterioran el sabor y las cualidades nutricionales), que no se pueden congelar frescos
4	** -Congelador	≤ -12	Mariscos (pescados, gambas y crustáceos), productos acuáticos de agua dulce y productos cárnicos (conservación recomendada durante 2 meses, cuanto mayor sea el tiempo de conservación, más se deterioran el sabor y las cualidades nutricionales), que no se pueden congelar frescos
5	*-Congelador	≤ -6	Mariscos (pescados, gambas y crustáceos), productos acuáticos de agua dulce y productos cárnicos (conservación recomendada durante 1 mes, cuanto mayor sea el tiempo de conservación, más se deterioran el sabor y las cualidades nutricionales)
6	0-estrellas	-6~0	Carne fresca de cerdo, ternera, pollo, pescado fresco, algunos alimentos envasados, etc. (Se recomienda consumir estos alimentos el mismo día, y preferiblemente en un plazo máximo de 3 días). Alimentos procesados envasados (alimentos no congelados)

Orden	Compartimentos Tipo	Temp. de conservación prevista [°C]	Alimentos adecuados
7	Refrigeración	-2~+3	Carne fresca de cerdo, ternera, pollo, productos de agua dulce frescos/congelados, etc. (7 días por debajo de 0 °C y por encima de 0 °C. Se recomienda consumirlos el mismo día, o preferiblemente dentro de los 2 días como máximo). Mariscos (temperatura inferior a 0 °C durante 15 días, no es recomendable conservar este tipo de alimentos por encima de 0 °C)
8	Productos frescos	0~+4	Cerdo, ternera, pescado, pollo fresco, comida cocinada, etc. (Se recomienda consumir estos alimentos el mismo día, y preferiblemente en un plazo máximo de 3 días)
9	Vino	+5~+20	Vino tinto, vino blanco, vino espumoso, etc.

OBSERVACIÓN:

Conserve los diferentes alimentos según los compartimentos o la temperatura de almacenamiento prevista de los productos adquiridos.

- Si el frigorífico se deja vacío durante un largo periodo de tiempo, apáguelo, descongélelo, límpielo, séquelo y deje la puerta abierta para evitar la aparición de moho en el aparato.

Limpieza y mantenimiento

Por razones de higiene, el aparato (y los accesorios exteriores e interiores) debe limpiarse con regularidad (al menos una vez cada dos meses).

ADVERTENCIA:

Durante la limpieza, el aparato debe estar desenchufado debido al riesgo de descarga eléctrica. Antes de limpiar el aparato, apáguelo y desconecte el enchufe de la toma de corriente.

Limpieza exterior

- Para mantener el buen aspecto de su aparato, debe limpiarlo con regularidad.
- Limpie el panel de control con un paño suave y húmedo.
- Pulverice el agua en un paño mejor que pulverizar directamente sobre la superficie del aparato. Esto permitirá que la humedad se reparta mejor en la superficie.
- Limpie las puertas, las asas y las superficies del aparato con un detergente neutro y luego séquelas con un paño suave.

**ATENCIÓN:**

- No utilice objetos afilados; podrían rayar la superficie.
- No use diluyentes, detergentes para automóviles, blanqueadores, aceites esenciales o solventes orgánicos, como el benceno, para la limpieza. Podrían dañar la superficie del aparato y provocar incendios.

Limpieza interior

- Debe limpiar regularmente el interior del aparato. El frigorífico es más fácil de limpiar cuando contiene pocos productos alimenticios. Limpie el interior del compartimento del frigorífico con bicarbonato de sodio diluido en abundante agua y luego enjuáguelo con agua tibia usando una esponja o un paño. Seque completamente los compartimientos de la puerta y los estantes antes de volver a colocarlos en su lugar. Seque bien todas las superficies y piezas desmontables antes de volver a colocarlas en su lugar.



- Si bien este aparato se descongela automáticamente, puede aparecer una capa de escarcha en las paredes interiores del compartimiento del congelador si la puerta del congelador se abre con demasiada frecuencia o durante demasiado tiempo. Si la escarcha es demasiado espesa, elija un momento en que el congelador esté casi vacío y proceda de la siguiente manera:

1. Retire los recipientes para alimentos y accesorios, desenchufe el aparato y deje las puertas abiertas. Ventile bien la habitación para acelerar el proceso.

2. Cuando termine de descongelar el aparato, limpie su congelador como se describe arriba.

ATENCIÓN:

¡Atención! No utilice objetos afilados o cortantes para retirar esta escarcha del compartimento congelador. El aparato no debe enchufarse en la toma de corriente ni encenderse hasta que su interior no está completamente seco.

Limpieza de las juntas de la puerta

Recuerde mantener las juntas limpias. Los alimentos y las bebidas pegadas pueden adherirse a la placa frontal y dañarla cuando abre la puerta. Limpie las juntas con un detergente suave y agua tibia. Enjuáguelas y séquelas bien después de limpiarlas.

ATENCIÓN:

El aparato solo debe encenderse una vez que las juntas están completamente secas.

Sustitución de la lámpara de led:

la iluminación de led debe ser reemplazada por una persona competente. Si la bombilla de led está dañada, póngase en contacto con el servicio de atención al cliente para conseguir ayuda. Para reemplazar la bombilla de led, es necesario seguir los siguientes pasos:

1. Desenchufe su dispositivo.
2. Retire la tapa de la bombilla levantándola y tirando hacia usted.
3. Sujete la tapa de la bombilla con una mano y tire con la otra mano presionando el pestillo del conector.
4. Vuelva a colocar la bombilla de led en su lugar y vuelva a montar la tapa.

Consejos y trucos útiles

Consejos para el ahorro de energía

Es recomendable que siga los siguientes consejos para ahorrar energía.

- Intente no dejar la puerta abierta durante mucho tiempo para conservar la energía.
- Asegúrese de que el aparato está lejos de cualquier fuente de calor (luz directa del sol, horno eléctrico, etc.)
- No lo ajuste a una temperatura más fría de la necesaria.
- No guarde comida caliente ni líquidos en evaporación en el interior del aparato.
- Instale el aparato en un lugar bien ventilado y sin humedad. Consulte la sección «Instalación de su nuevo aparato».
- El esquema presenta la disposición correcta de los compartimentos, del compartimento de verduras y de los estantes de su aparato: no la modifique, ya que esta configuración es la más eficaz en términos energéticos.

Consejos para la refrigeración de alimentos frescos

- No coloque alimentos calientes directamente en el frigorífico o congelador, la temperatura interna aumentará, lo que requerirá que el compresor funcione más y, por lo tanto, consumirá más energía.
- Cubra o envuelva los alimentos, especialmente si tienen un sabores u olores fuertes.
- Coloque los alimentos correctamente para que el aire pueda circular libremente a su alrededor.

Consejos para la refrigeración

- Carne (de todo tipo) y alimentos envueltos en polietileno: envuelva y coloque los alimentos en el estante de vidrio sobre el cajón para verduras. Respete siempre los tiempos de conservación y consuma los productos antes de las fechas de caducidad indicadas por los fabricantes.

- Platos cocinados, platos fríos, etc.:

Deben estar cubiertos y se pueden colocar en cualquier estante.

- Frutas y verduras:

Deben colocarse en el cajón previsto para ello.

- Mantequilla y queso:

Deben estar bien envueltos en papel de aluminio o un film de plástico.

- **Botellas de leche:**

Deben tener un tapón y guardarse en los compartimentos de la puerta.

Consejos para la congelación

- Cuando lo encienda por primera vez o después de no haberlo utilizado durante un largo periodo de tiempo, deje que el aparato funcione durante al menos 2 horas en la configuración más alta antes de introducir alimentos en el compartimiento del congelador.
- Prepare porciones pequeñas para que se puedan congelar completa y rápidamente y luego pueda descongelar la cantidad requerida.
- Envuelva bien los alimentos en papel de aluminio o film transparente de polietileno.
- No deje alimentos frescos no congelados en contacto con alimentos ya congelados para evitar un aumento de temperatura de estos últimos.
- Los productos congelados, si se comen directamente del congelador, pueden causar congelación en la piel.
- Se recomienda que cada paquete de producto congelado esté etiquetado y fechado para realizar un seguimiento de la vida útil.

Consejos para la conservación de alimentos congelados

- Asegúrese de que los alimentos congelados hayan sido almacenados correctamente por el comerciante.
- Una vez descongelados, los alimentos se deterioran rápidamente y nunca deben volver a congelarse. No sobrepase la fecha límite de conservación indicada por el fabricante.

Dejar de utilizar mi aparato

Si el aparato se va a dejar de utilizar durante un periodo prolongado, se deben seguir los siguientes pasos para evitar que se forme moho dentro del aparato.

1. Retire todos los alimentos.
2. Desenchufe el enchufe de la toma de corriente.
3. Limpie el interior minuciosamente y luego deje que se seque.
4. Asegúrese de que todas las puertas están bloqueadas para permanecer ligeramente entreabiertas y permitir que circule el aire.

Solución de problemas

Si tiene un problema con su aparato o le preocupa que este no funcione correctamente, hay algunas comprobaciones simples que puede hacer antes de ponerse en contacto con el servicio de atención al cliente; consulte las siguientes indicaciones.

ADVERTENCIA:

No intente reparar el aparato usted mismo. Si el problema persiste después de haber efectuado las anteriores comprobaciones, contacte con un electricista cualificado, un técnico autorizado o en punto de venta en el que compró el aparato.

PROBLEMA

POSIBLES CAUSAS Y SOLUCIONES

El aparato no funciona correctamente.

- Compruebe si el cable de alimentación está correctamente enchufado a la toma de corriente.
- Compruebe el fusible o el circuito de su alimentación eléctrica y sustitúyalo si fuese necesario.
- La temperatura ambiente es demasiado baja. Intente ajustar la temperatura del compartimento en una temperatura inferior para solucionar este problema.
- Es normal que el congelador no funcione durante el proceso de descongelación automático o durante un corto periodo de tiempo después de encender el aparato para proteger el compresor.

Olores en los compartimentos

- Puede que sea necesario limpiar el interior del aparato.
- Algunos alimentos, envases o embalajes pueden desprender olores.

PROBLEMA**POSIBLES CAUSAS Y SOLUCIONES**

Ruidos en el aparato

Los siguientes ruidos se consideran normales:

- Ruido del compresor en funcionamiento.
- Ruido de la ventilación creado por el pequeño ventilador del compartimento del congelador o los otros compartimentos.
- Ruido de gorgoteo similar al agua hirviendo.
- Ruido del funcionamiento durante la descongelación automática.
- Traqueteo antes de que el compresor se ponga a funcionar. Otros ruidos inusuales pueden deberse a los siguientes motivos; en este caso, verifique y solucione el problema:
- El frigorífico no está nivelado.
- La parte posterior del aparato toca la pared.
- Las botellas o los recipientes se golpean entre sí.

El motor funciona en permanencia.

Es normal escuchar el ruido del motor regularmente. Este último tendrá que funcionar más en las siguientes circunstancias:

- Los ajustes de temperatura son más fríos de lo necesario.
- Se ha introducido una gran cantidad de comida caliente recientemente en el aparato.
- La temperatura fuera del aparato es demasiado elevada.
- Las puertas se abren demasiado tiempo o con demasiada frecuencia.
- Después de instalar su aparato o si ha estado apagado durante un período prolongado.

PROBLEMA**POSIBLES CAUSAS Y SOLUCIONES**

Una capa de escarcha se ha formado en el compartimento.

- Compruebe que las salidas de aire no están bloqueadas por alimentos y que los alimentos están colocados en el aparato de forma que permitan una ventilación suficiente. Asegúrese de que la puerta se puede cerrar completamente. Para retirar la escarcha, consulte el capítulo de limpieza y mantenimiento.

La temperatura interior es demasiado alta.

- Es posible que las puertas se hayan abierto con demasiada frecuencia o durante demasiado tiempo; que un obstáculo impida que las puertas se cierren totalmente; o que el espacio dejado en los laterales, la parte trasera y la parte superior del aparato sea insuficiente.

La temperatura interior es demasiado baja.

- Aumente la temperatura siguiendo las instrucciones de la sección «Funcionamiento».

Las puertas no se cierran fácilmente.

- Compruebe que la parte superior del frigorífico está inclinada de 10 a 15 mm hacia atrás para permitir que las puertas se cierren automáticamente y asegúrese de que no haya ningún elemento dentro del aparato impida que las puertas se cierren.

Cómo desechar su aparato

Está prohibido tirar el aparato con los residuos domésticos

Materiales del embalaje

Los materiales del embalaje que disponen del símbolo de reciclaje es que son reciclables. Tire los embalajes en el contenedor de residuos adecuado para reciclarlos.

Antes de desechar su aparato

1. Desenchufe el enchufe de la toma de corriente.
2. Corte el cable de alimentación eléctrica y tírelo junto con el enchufe.

ADVERTENCIA:

Los frigoríficos contienen líquido refrigerante y otros gases en su dispositivo de aislamiento. El refrigerante y otros gases deben ser eliminados por profesionales, ya que presentan un riesgo de lesiones en los ojos, así como un riesgo de ignición. Asegúrese de que los tubos del sistema de refrigeración no están dañados antes de desecharlos correctamente.

Desechar el producto de forma correcta



Este símbolo en el producto o el embalaje indica que el producto no debe tratarse como un residuo doméstico. Este debe llevarse a un centro de recogida adecuado para el reciclado de aparatos eléctricos y electrónicos. Si desecha este aparato de forma adecuada, estará contribuyendo a evitar las consecuencias potencialmente nefastas para el medio ambiente y la salud humana que provocaría un tratamiento de residuos inadecuado. Para obtener más información sobre el reciclado de este producto, contacte a su Ayuntamiento, su centro de gestión de residuos o el punto de venta donde haya comprado el aparato.

