



## WARRANTY CONDITION

EN

This product has a 2-year warranty as of the date of purchase\*, covering any fault resulting from a manufacturing or material defect. This warranty does not cover defects or damage resulting from incorrect installation, improper use or abnormal wear of the appliance.

\*upon presentation of the sales receipt.

## CONDITION DE GARANTIE

FR

Ce produit est garanti pour une période de 2 ans à partir de la date d'achat\*, contre toute défaillance résultant d'un vice de fabrication ou de matériau. Cette garantie ne couvre pas les vices ou les dommages résultant d'une mauvaise installation, d'une utilisation incorrecte ou de l'usure anormale du produit.

\*sur présentation du ticket de caisse.

## GARANTIEVOORWAARDEN

NL

Dit product wordt gegarandeerd voor een periode van 2 jaar vanaf de aankoopdatum\*, voor elke storing die het gevolg is van een fabricagefout of het materiaal. Gebreken of schade door slechte installatie, onjuist gebruik of abnormale slijtage van het product worden niet gedekt door deze garantie.

\*op vertoon van kassabon.

## CONDICIONES DE GARANTÍA

ES

El certificado de garantía de este producto tiene una duración de 2 años a partir de la fecha de compra\* que se limita a los defectos de fabricación y averías del material. Se excluyen de la garantía deficiencias o daños originados por una mala instalación, errores en la manipulación o por un uso inadecuado.

\*previa presentación del comprobante de compra.

MADE IN PRC

---

ELECTRO DEPOT  
1 route de Vendeville  
59155 FACHES-THUMESNIL  
FRANCE



Fridge freezer  
Réfrigérateur-congélateur  
Koelkast - diepvriezer  
Frigorífico - congelador

977519 - CNF 326 D X742C

INSTRUCTIONS FOR USE	.....02
CONSIGNES D'UTILISATION	.....24
GEBRUIKSAANWIJZINGEN	.....46
INSTRUCCIONES DE USO	.....68

**VALBERG**



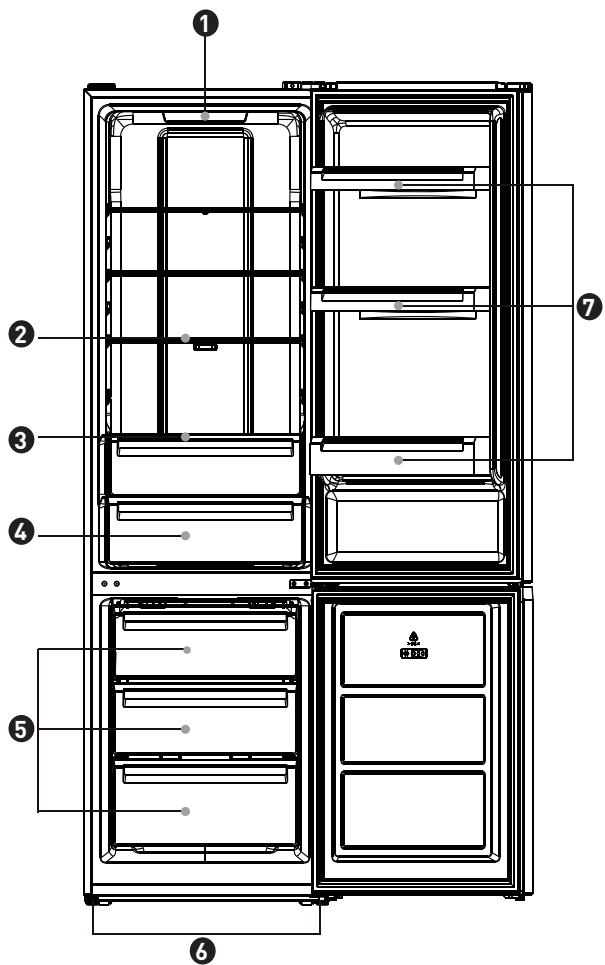









# Thanks!

Thank you for choosing this VALBERG product. Chosen, tested and recommended by ELECTRO DEPOT, the products of the VALBERG brand are easy to use, reliable and of an impeccable standard. Thanks to this appliance, you can be sure that each use will bring you satisfaction.

Welcome to ELECTRO DEPOT.

Visit our website: [www.electrodepot.fr](http://www.electrodepot.fr)



**A**

## **Preview of the appliance**

Description of the appliance

---

**B**

## **Using the appliance**

Installation  
Door reversibility  
User interface

---

**C**

## **Useful information**

Helpful hints and tips  
Cleaning and care  
Troubleshooting

## Description of the appliance

① Thermostat and Light

② Fridge Shelves

③ Crisper Cover

④ Crisper

⑤ Freezer Drawers

⑥ Leveling Feet

⑦ Fridge Balconies

The picture is for reference only. Real appliance probably is different.

## Installation

### Space requirement

- Select a location without direct exposure to sunlight;
- Select a location with enough space for the refrigerator doors to open easily;
- Select a location with level (or nearly level) flooring;
- Allow sufficient space to install the refrigerator on a flat surface;
- Allow clearance to the right, left, back and top when installing. This will help reduce power consumption and keep your energy bills lower.
- Keep at least 50 mm gap at two sides and back.

### Positioning

Install this appliance at a location where the ambient temperature corresponds to the climate class indicated on the rating plate of the appliance:

For refrigerating appliances with climate class:

- extended temperate: 'this refrigerating appliance is intended to be used at ambient temperatures ranging from 10 ° C to 32 ° C (SN);
- temperate: 'this refrigerating appliance is intended to be used at ambient temperatures ranging from 16 ° C to 32 ° C (N);
- subtropical: 'this refrigerating appliance is intended to be used at ambient temperatures ranging from 16 ° C to 38 ° C (ST);
- tropical: 'this refrigerating appliance is intended to be used at ambient temperatures ranging from 16°C to 43 ° C (T);

### Location

The appliance should be installed well away from sources of heat such as radiators, boilers, direct sunlight etc. Ensure that air can circulate freely around the back of the cabinet.

To ensure best performance, if the appliance is positioned below an overhanging wall unit, the minimum distance between the top of the cabinet and the wall unit must be at least 50 mm.

Ideally, however, the appliance should not be positioned below overhanging wall units. Accurate leveling is ensured by one or more adjust-able feet at the base of the cabinet.

**WARNING**

It must be possible to disconnect the appliance from the mains power supply; the plug must therefore be easily accessible after installation.

**Electronical connection**

Before plugging in, ensure that the voltage and frequency shown on the rating plate correspond to your domestic power supply. The appliance must be earthed. The power supply cable plug is provided with a contact for this purpose. If the domestic power supply socket is not earthed, connect the appliance to a separate earth in compliance with current regulations, consulting a qualified electrician.

The manufacturer declines all responsibility if the above safety precautions are not observed. This appliance complies with the E.E.C. Directives.

## Door Reversibility

Before reversing the door, please be prepared below tools and material: straight screwdriver, cross screwdriver, spanner and the components included in the poly bag:

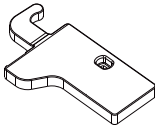
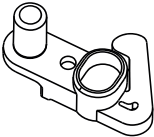
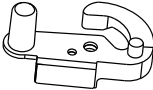
Left Door Hinge Cover x 1	Left Aid-Closer on Upper Door x 1	Left Aid-Closer on Lower Door X 1
		

1. Unscrew top hinge cover and then unscrew the top hinge. Then lift upper door and place it on a soft pad to avoid scratch and damage.

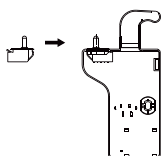
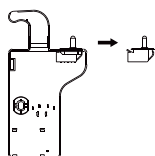
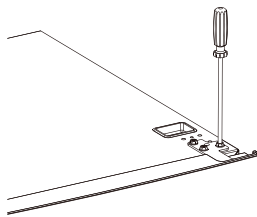
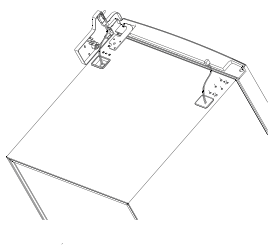
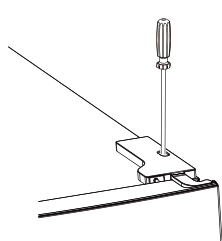

2. Remove the top left screw cover.

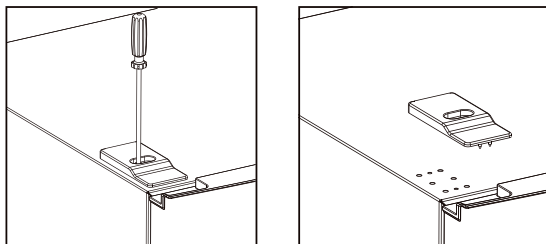

3. Take off the upper door, take out the screw from the middle hinge by cross screwdriver, then take off the lower door.

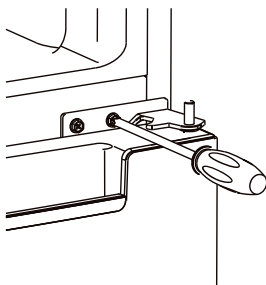

4. Laying down the refrigerator, take out the adjusting feet as below, then take off the lower hinge by cross screwdriver.

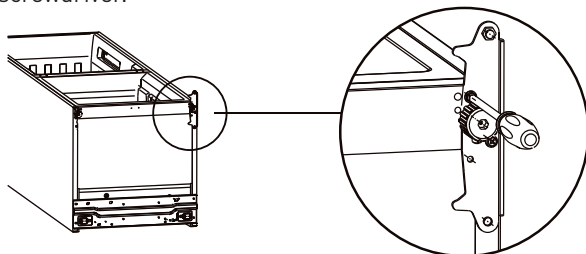

5. Adjusting the hinge core position of the lower hinge and upper hinge to opposite position.

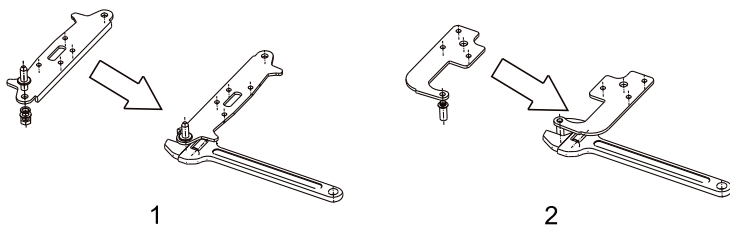

6. Install the lower hinge under to the refrigerator like below, screwing in the adjusting feet, make sure the position in horizon.

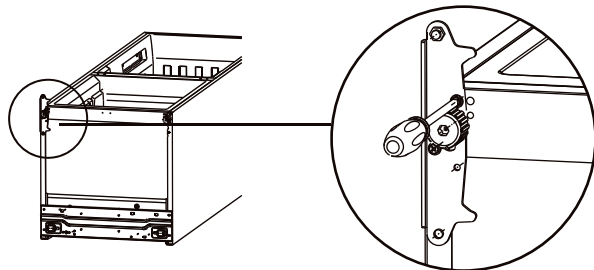

7. Detach the Fridge and the Freezer door gaskets and then attach them after rotating.

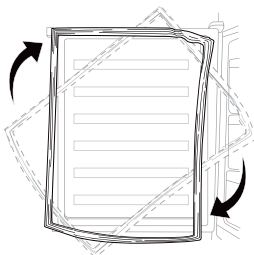

8. Remove the original aid-closers from upper and lower door, then install the aid-closers from the internal bag (with instruction manuals) to the opposite side.



9. Install the lower door, adjust and fix the middle hinge onto the cabinet.

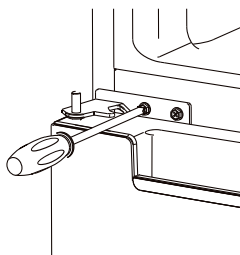



10. Place the upper door back on. Ensure the door is aligned horizontally and vertically so that the seal are closed on all sides before finally tightening the top hinge. Then insert the top hinge and screw it to the top of unit and then fix hinge cover (in accessory bag) by screw.

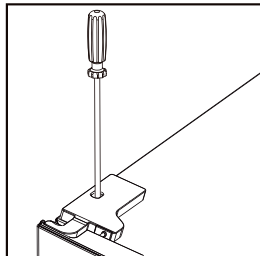
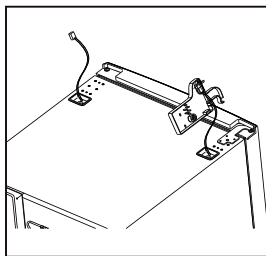
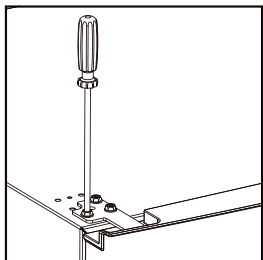

11. Fix the screw cover.

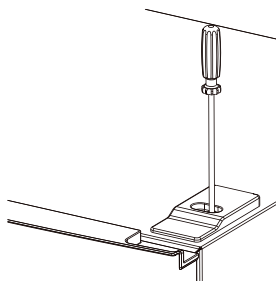

### Space Requirement

Keep enough space of door open.

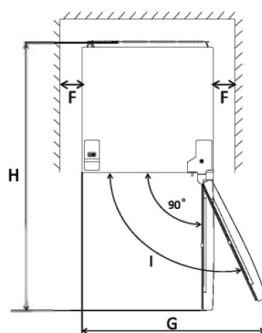
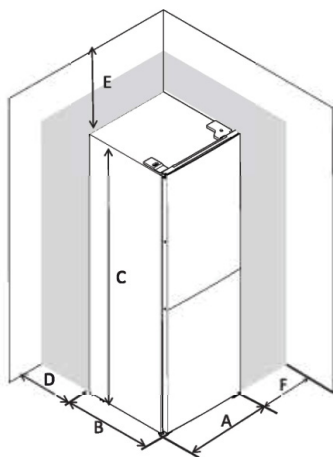

**A** 600

**B** 600

**C** 2010

**D** min = 50

**E** min = 50

**F** min = 50

**G** 1200

**H** 1200

**I** 135°

**Levelling the unit**

- To do this adjust the two levelling feet at front of the unit.

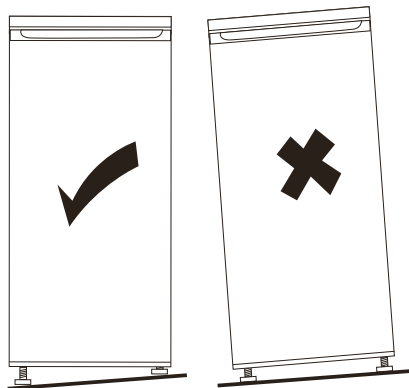

- If the unit is not level, the doors and magnetic seal alignments will not be covered properly.

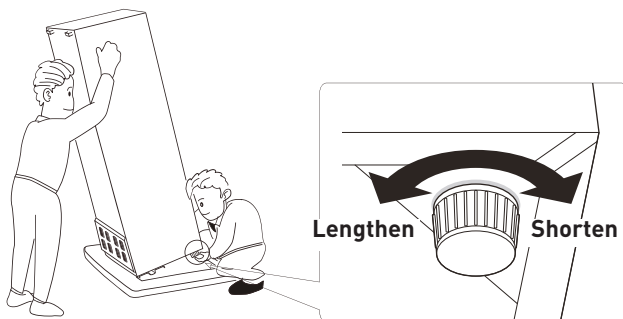

## User interface

### Temperature setting of fridge compartment

Fridge temperature setting Panel

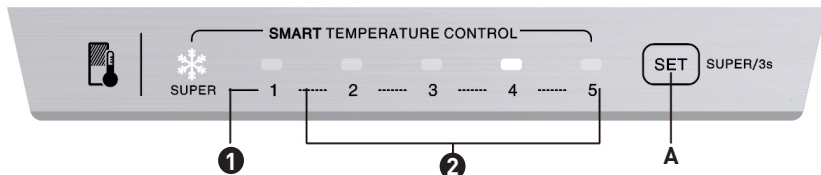

### Operation button

 Set button

Short press this button select running temperature.



Keep pressing this button for 3s to select «Super» mode.

### Indicators

1. Super mode indicator: the light is on when Super mode is selected.
2. Setting Temperature indicators of fridge compartment. The lighted indicator means related temperature is selected.

### Super mode

Activate super mode

Keep pressing  button for 3s, super mode will be activated, indicator  will be lighted. When super mode is activated, fridge temperature will remain previous setting and can not be changed by pressing  button.

Quit from Super mode

- Press Set button (A) for over 3 seconds
- Or the appliance will automatically restore to original setting when Super mode has running for more than 50 hours

### Temperature setting of the Freezer Compartment

The freezer temperature setting slider



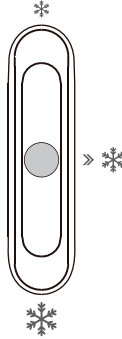

#### FREEZER CONTROL



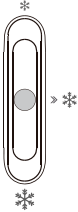

- This slider in fridge compartment is used to adjust temperature of freezer compartment.
- Slider is positioned toward ❄️, the temperature in freezer compartment will be higher. Contrarily, the temperature in freezer compartment will be lower if the slider is moved toward ❄️.
- Middle position ❄️ slider is aavisea position ior normal using.
- To get lowest temperature in freezer compartment, you can adjust setting knob at coldest and position the slider at ❄️.

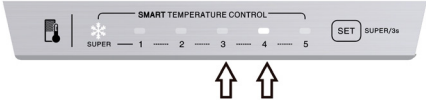
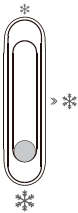
### Temperature setting recommendation

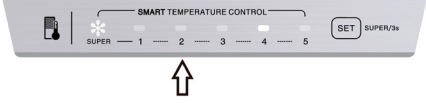
Environment Temperature	Freezer compartment	Fridge compartment
Summer (Above 38°C)		

Normal		Set on 	
Winter (Below 16°C)		Set on 	

- Information above give users recommendation of temperature setting.
- In winter or temperature below 16°C, users should avoid set on  and cold.
- For energy saving, the  and coldest set only apply to special need (such as quick-freezing or ice making). and need turn back after special need.

### First use

#### Cleaning the interior

Before using the appliance for the first time, wash the interior and all internal accessories with lukewarm water and some neutral soap so as to remove the typical smell of a brand new product, then dry thoroughly.

### Daily use

- Position different food in different compartments according to be below table

Refrigerator compartments	Type of food
Door or balconies of fridge compartment	<ul style="list-style-type: none"> <li>• Foods with natural preservatives, such as jams, juices, drinks, condiments.</li> <li>• Do not store perishable foods.</li> </ul>
Crisper drawer (salad drawer)	<ul style="list-style-type: none"> <li>• Fruits, herbs and vegetables should be placed separately in the crisper bin.</li> <li>• Do not store bananas, onions, potatoes, garlic in the refrigerator.</li> </ul>
Fridge shelf – middle	<ul style="list-style-type: none"> <li>• Dairy products, eggs</li> </ul>

Refrigerator compartments	Type of food
Fridge shelf – top	<ul style="list-style-type: none"> <li>• Foods that do not need cooking, such as ready-to-eat foods, deli meats, leftovers.</li> </ul>
Freezer drawer(s)/shelf	<ul style="list-style-type: none"> <li>• Foods for long-term storage.</li> <li>• Bottom drawer/shelf for raw meat, poultry, fish</li> <li>• Middle drawer/shelf for frozen vegetables, chips</li> <li>• Top drawer/shelf for ice cream, frozen fruit, frozen baked goods</li> </ul>

### Freezing fresh food

- The freezer compartment is suitable for freezing fresh food and storing frozen and deep-frozen food for a long time.
- Place the fresh food to be frozen in the bottom compartment
- The maximum amount of food that can be frozen in 24 hours is specified on the rating plate.
- The freezing process lasts 24 hours: during this period do not add other food to be frozen.

### Storing frozen food

When first starting-up or after a period out of use. Before putting the product in the compartment let the appliance run at least 2 hours on the higher settings.

## IMPORTANT

In the event of accidental defrosting, for example the power has been off for longer than the value shown in the technical characteristics chart under «rising time», the defrosted food must be consumed quickly or cooked immediately and then re-frozen (after cooked).

### Thawing

Deep-frozen or frozen food, prior to be used, can be thawed in the freezer compartment or at room temperature, depending on the time available for this operation.

Small pieces may even be cooked still frozen, directly from the freezer. In this case, cooking will take longer.

**Accessories**Movable shelves

The walls of the refrigerator are equipped with a series of runners so that the shelves can be positioned as desired.

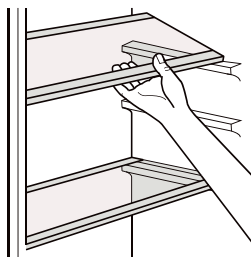
Positioning the door balconies

To permit storage of food packages of various sizes, the door balconies can be placed at different heights. To make these adjustments proceed as follows: gradually pull the balcony in the direction of the arrows until it comes free, then reposition as required.

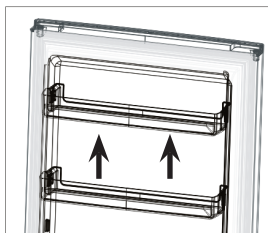
Disassemble the bottom drawer

1. Pull out the bottom drawer to stopper position.
2. Lift up the front drawer.
3. Pull out the bottom drawer.

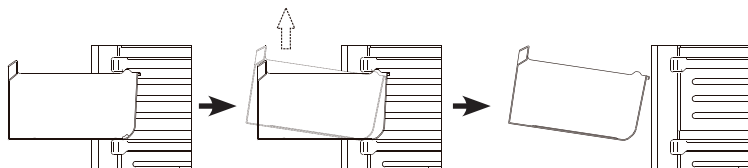

## Helpful hints and tips

### Hints for freezing

To help you make the most of the freezing process, here are some important hints:

- The maximum quantity of food which can be frozen in 24 hrs.is shown on the rating plate;
- The freezing process takes 24 hours. No further food to be frozen should be added during this period;
- Only freeze top quality, fresh and thoroughly cleaned, foodstuffs;
- Prepare food in small portions to enable it to be rapidly and completely frozen and to make it possible subsequently to thaw only the quantity required;
- Wrap up the food in aluminium foil or polythene and make sure that the packages are airtight;
- Do not allow fresh, unfrozen food to touch food which is already frozen, thus avoiding a rise in temperature of the latter;
- Lean foods store better and longer than fatty ones; salt reduces the storage life of food;
- Water ices, if consumed immediately after removal from the freezer compartment, can possibly cause the skin to be freeze burnt;
- It is advisable to show the freezing in date on each individual pack to enable you removal from the freezer compartment, can possibly cause the skin to be freeze burnt;



- It is advisable to show the freezing in date on each individual pack to enable you to keep tab of the storage time.

### **Hints for the storage of frozen food**

To obtain the best performance from this appliance, you should:

- Make sure that the commercially frozen foodstuffs were adequately stored by the retailer;
- Be sure that frozen foodstuffs are transferred from the food store to the freezer in the shortest possible time;
- Not open the door frequently or leave it open longer than absolutely necessary.
- Once defrosted, food deteriorates rapidly and cannot be refrozen.
- Do not exceed the storage period indicated by the food manufacture

### **Hints for fresh food refrigeration**

To obtain the best performance:

- Do not store warm food or evaporating liquids in the refrigerator
- Do cover or wrap the food, particularly if it has a strong flavour

## Hints for refrigeration

Useful hints:

- Make (all types): wrap in polythene bags and place on the glass shelves above the vegetable drawer.
- For safety, store in this way only one or two days at the most.
- Cooked foods, cold dishes, etc...: these should be covered and may be placed on any shelf.
- Fruit and vegetables: these should be thoroughly cleaned and placed in the special drawer(s) provided.
- butter and cheese: these should be placed in special airtight containers or wrapped in aluminum foil or polythene bags to exclude as much air as possible.
- Milk bottles: these should have a cap and should be stored in the balconies on the door.
- Bananas, potatoes, onions and garlic, if not packed, must not be kept in the fridge.
- For energy efficiency, all drawers, baskets and shelves must be in right place, must not be kept in the fridge.

## Cleaning and care

For hygienic reasons the appliance interior, including interior accessories, should be cleaned regularly.

### CAUTION

The appliance may not be connected to the mains during cleaning. Danger of electrical shock! Before cleaning switch the appliance off and remove the plug from the mains, or switch off or turn out the circuit breaker or fuse. Never clean the appliance with a steam cleaner. Moisture could accumulate in electrical components, danger of electrical shock! Hot vapors can lead to the damage of plastic parts. The appliance must be dry before it is placed back into service.

### IMPORTANT

Ethereal oils and organic solvents can attack plastic parts, e.g. lemon juice or the juice from orange peel, butyric acid, cleanser that contain acetic acid.

- Do not allow such substances to come into contact the appliance parts.
- Do not use any abrasive cleaners
- Remove the food from the freezer. Store them in a cool place, well covered.
- Switch the appliance off and remove the plug from the mains, or switch off or turn out the circuit breaker of fuse.
- Clean the appliance and the interior accessories with a cloth and lukewarm water. After cleaning wipe with fresh water and rub dry.

## Replacing the lamp

- This product contains a light source of energy efficiency class G.
- Light source in this product can only be replaced by qualified professionals.
- Please contact after-sales service if the light source fails.
- The light source shall be removed at the end of the product's useful life, with sorting and recycling done separately.

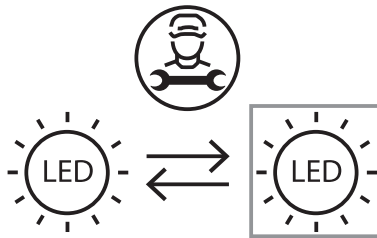

## Troubleshooting

### CAUTION

Before troubleshooting, disconnect the power supply. Only a qualified electrician or competent person must do the troubleshooting that is not in this manual.

### IMPORTANT

There are some sounds during normal use (compressor, refrigerant circulation).

Problem	Possible cause	Solution
Appliance does not work	Temperature regulation knob is set at number "0".	Set the knob at other number to switch on the appliance.
	Mains plug is not plugged in or is loose	Insert mains plug.
	Fuse has blown or is defective	Check fuse, replace if necessary.
	Socket is defective	Mains malfunctions are to be corrected by an electrician.
The food is too warm.	Temperature is not properly adjusted.	Please look in the initial Temperature Setting section.
	Door was open for an extended period.	Open the door only as long as necessary.
	A large quantity of warm food was placed in the appliance within the last 24 hours.	Turn the temperature regulation to a colder setting temporarily.
Appliance cools too much	The appliance is near a heat source.	Please look in the installation location section.
	Temperature is set too cold.	Turn the temperature regulation knob to a warmer setting temporarily.

Problem	Possible cause	Solution
Unusual noises	Appliance is not level.	Re-adjust the feet.
	The appliance is touching the wall or other objects.	Move the appliance slightly.
	A component, e.g. a pipe, on the rear of the appliance is touching another part of the appliance or the wall.	If necessary, carefully bend the component out of the way.
Water on the floor	Water drain hole is blocked.	See the Cleaning and Care section.
Side panels are hot.	It's normal. Heat exchange parts are in the sides.	Take gloves to touch sides.

If the malfunction shows again, contact the Service Center. These data are necessary to help you quickly and correctly. Write the necessary data here, refer to the rating plate.

# Merci !

Nous vous remercions d'avoir choisi ce produit VALBERG.

Choisis, testés et recommandés par ELECTRO DEPOT, les produits de la marque VALBERG sont simples d'utilisation, tout en offrant des performances fiables et une qualité irréprochable.

Grâce à cet appareil, vous êtes assuré(e) que chaque utilisation vous apportera satisfaction.

Bienvenue chez ELECTRO DEPOT.

Consultez notre site web : [www.electrodepot.fr](http://www.electrodepot.fr)



**A**

**Aperçu de l'appareil**

Description de l'appareil

**B**

**Utilisation de  
l'appareil**

Installation  
Réversibilité de la porte  
Interface utilisateur

**C**

**Informations utiles**

Conseils et astuces utiles  
Nettoyage et entretien  
Dépannage



## Description de l'appareil

- 1 Thermostat et éclairage
- 2 Clayettes du réfrigérateur
- 3 Tablette de protection du bac à légumes
- 4 Bac à légumes
- 5 Tiroirs du congélateur
- 6 Pieds de réglage
- 7 Balconnets du réfrigérateur

L'image est présentée à titre de référence uniquement. L'appareil peut être différent.

## Installation

### Espace requis

- Sélectionnez un emplacement sans exposition directe aux rayons du soleil ;
- Veillez à prévoir suffisamment de place pour pouvoir facilement ouvrir les portes du réfrigérateur ;
- Sélectionnez un emplacement où le sol est plat (ou quasiment) ;
- Prévoyez suffisamment de place pour installer le réfrigérateur sur une surface plane ;
- Laissez un espace à droite, à gauche, à l'arrière et en haut au moment de l'installation. Ceci contribuera à diminuer sa consommation électrique et à alléger vos factures énergétiques.
- Maintenez un espace d'au moins 50 mm des deux côtés et à l'arrière.

### Positionnement

Installez l'appareil dans un endroit où la température ambiante correspond à la classe climatique indiquée sur la plaque signalétique de l'appareil :

Pour les appareils de réfrigération avec une classe climatique :

- tempérée élargie : « cet appareil de réfrigération est conçu pour être utilisé à des températures ambiantes allant de 10 à 32° C (SN) ;
- tempérée : « cet appareil de réfrigération est conçu pour être utilisé à des températures ambiantes allant de 16 à 32° C (N) ;
- subtropicale : « cet appareil de réfrigération est conçu pour être utilisé à des températures ambiantes allant de 16 à 38° C (ST) ;
- tropicale : « cet appareil de réfrigération est conçu pour être utilisé à des températures ambiantes allant de 16 à 43° C (T) ;

### Lieu d'installation

L'appareil doit être installé à bonne distance des sources de chaleur comme les radiateurs, les chaudières, la lumière directe du soleil, etc. Veillez à ce que l'air puisse circuler librement à l'arrière du caisson.

Pour garantir des performances optimales, si l'appareil est positionné sous une fixation murale en saillie, la distance minimale entre le haut du caisson et la fixation murale doit être d'au moins 50 mm.

Dans la mesure du possible, il est toutefois préférable de ne pas positionner l'appareil sous des éléments muraux. Une mise à niveau précise est possible grâce à un ou plusieurs pieds réglables situés au bas de l'appareil.

### **AVERTISSEMENT**

Il doit être possible de débrancher l'appareil de l'alimentation secteur ; par conséquent, la prise doit être facilement accessible après l'installation.

#### **Raccordement électronique**

Avant de brancher la fiche, vérifiez que la tension et la fréquence indiquées sur la plaque signalétique correspondent à celles de votre alimentation électrique domestique. L'appareil doit être relié à la terre. La fiche du câble d'alimentation est dotée d'un contact prévu à cet effet. Si votre prise d'alimentation électrique domestique n'est pas mise à la terre, reliez l'appareil à la terre d'une autre manière, conformément à la réglementation en vigueur et aux recommandations d'un électricien qualifié.

Le fabricant décline toute responsabilité en cas de non respect des précautions de sécurité ci-dessus. L'appareil est conforme aux directives européennes.

## Réversibilité de la porte

Avant de procéder à l'inversion de la porte, veuillez préparer les outils et le matériel ci-dessous : tournevis plat, tournevis cruciforme, clé et les composants se trouvant dans le sachet plastique :

Cache-charnière de porte gauche x 1	Aide fermeture gauche pour la porte du haut x 1	Aide fermeture gauche pour la porte du bas x 1
		

1. Dévissez le cache-charnière supérieur puis dévissez la charnière supérieure. Ensuite, retirez la porte supérieure et placez-la sur une protection douce afin d'éviter toute éraflure.

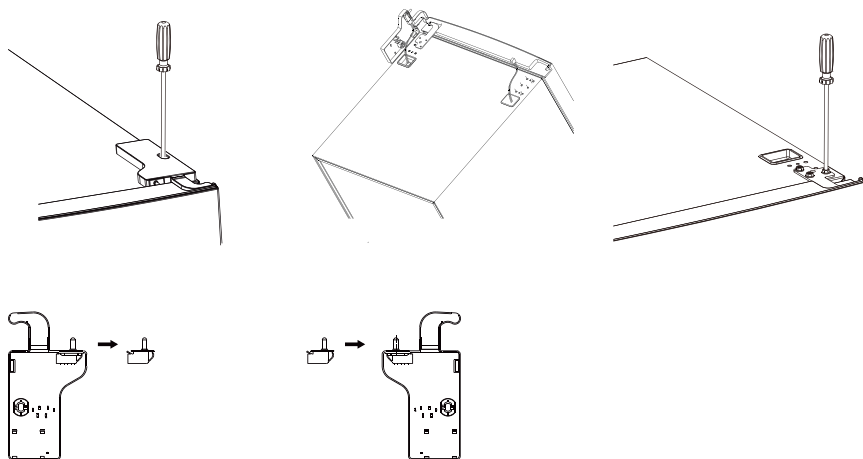

2. Retirez le cache-vis en haut à gauche.

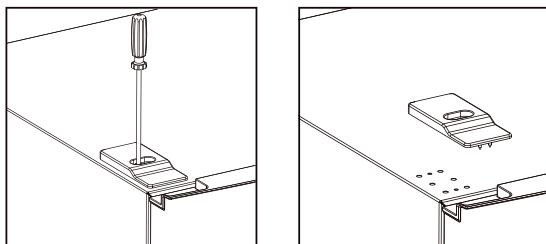

3. Retirez la porte supérieure, enlevez la vis de la charnière du milieu à l'aide d'un tournevis cruciforme, puis retirez la porte inférieure.

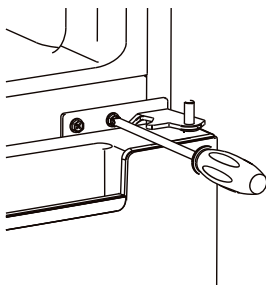

4. En laissant le réfrigérateur à l'horizontal, retirez les pieds d'ajustement comme indiqué ci-dessous, puis retirez la charnière du bas à l'aide d'un tournevis cruciforme.

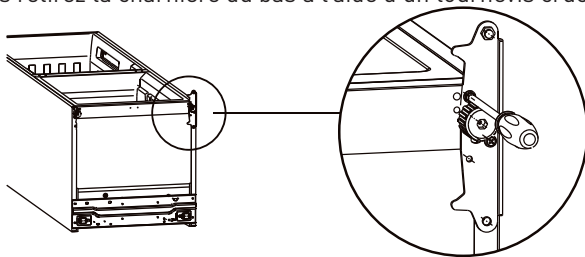

5. Réglage de la position centrale de la charnière inférieure et de la charnière supérieure en position opposée.

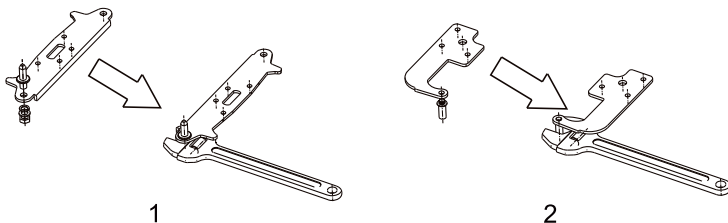

6. Installez la charnière inférieure sous le réfrigérateur comme indiqué ci-dessous, vissez les pieds d'ajustement et assurez-vous de la position.

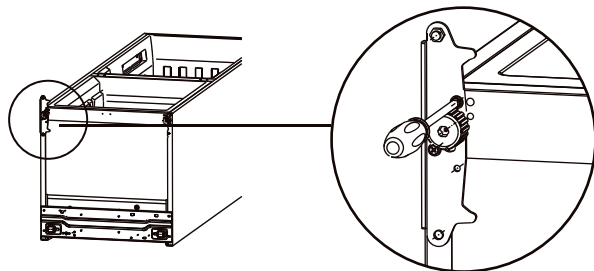

7. Démontez les joints des portes du réfrigérateur et du congélateur, puis réinstallez-les après avoir procédé à l'inversion.

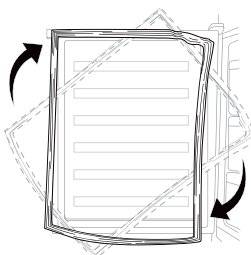

8. Retirez les ferme-portes d'origine des portes supérieure et inférieure, puis installez les ferme-portes du sac interne (avec les manuels d'instructions) sur le côté opposé.

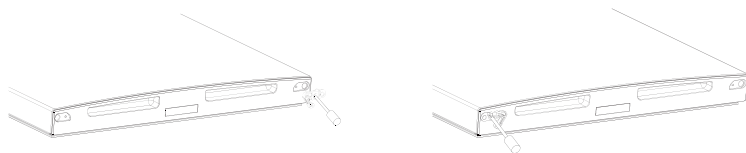

9. Installez la porte inférieure, réglez et fixez la charnière du milieu sur le caisson.

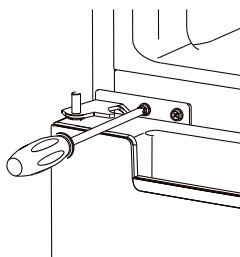

10. Remontez la porte du haut. Assurez-vous que la porte est alignée horizontalement et verticalement de manière à ce que les joints soient fermés de tous les côtés avant de serrer la charnière supérieure, puis injectez la charnière supérieure et vissez-la sur le dessus de l'unité et fixez le couvercle de la charnière (dans le sac d'accessoires) à l'aide d'une vis.

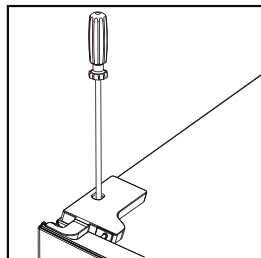
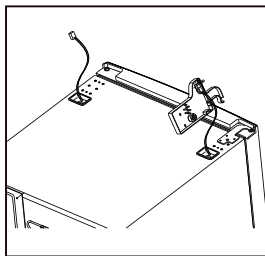
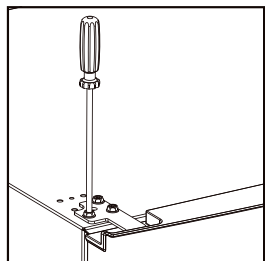

11. Installez le cache-vis.

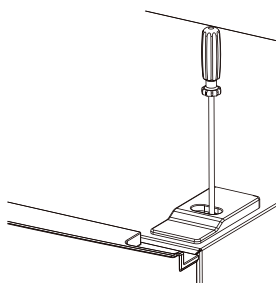

### Espace nécessaire

Veillez à conserver suffisamment de place pour pouvoir ouvrir la porte.

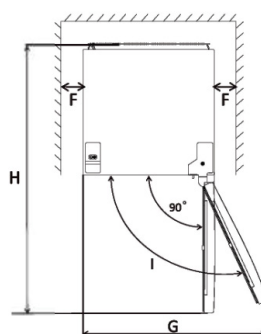
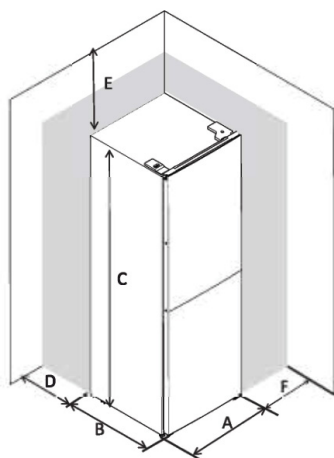

A	600
B	600
C	2010
D	mini. 50
E	mini. 50
F	mini. 50
G	1200
H	1200
I	135°

**Mise à niveau de l'appareil**

- Mettez à niveau votre congélateur à l'aide des deux pieds de réglage situés à l'avant de l'appareil.

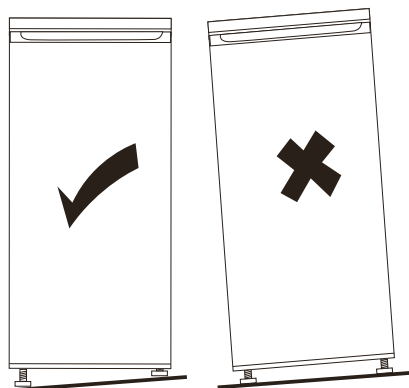

- Si l'appareil n'est pas droit, les portes et joints magnétiques ne seront pas correctement alignés.

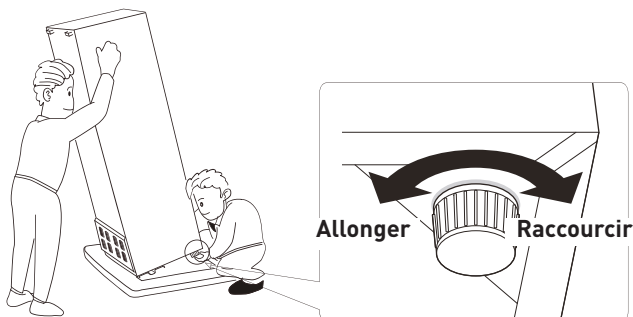



## Interface utilisateur

### Réglage de la température du compartiment réfrigérateur

Panneau de réglage de la température du réfrigérateur

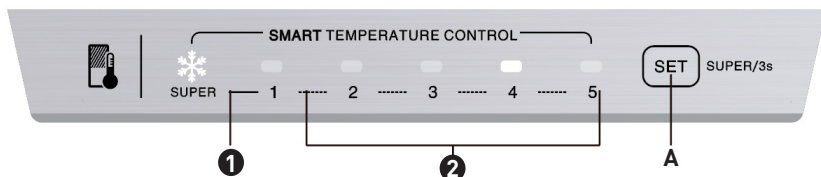

### Bouton de fonctionnement

 Bouton de réglage



Appuyez brièvement sur ce bouton pour sélectionner la température de fonctionnement. Continuez à appuyer sur ce bouton pendant 3 secondes pour sélectionner le mode « Super ».

### Témoins

1. Témoin mode Super : la lumière est allumée quand le mode Super est sélectionné.
2. Témoins de réglage de température du compartiment réfrigérateur. Le témoin allumé signifie que la température correspondante est sélectionnée.

### Mode Super

#### Activer le mode super

Continuez à appuyer sur le  bouton pendant 3 secondes, le mode super sera activé, et le témoin  s'allumera.

Lorsque le mode super est activé, la température du réfrigérateur reste sur le réglage précédent et ne peut pas être modifiée en appuyant sur le  bouton.

Quittez le mode Super

- Appuyez sur le bouton de réglage (A) pendant plus de 3 secondes
- Ou l'appareil se remettra automatiquement sur son réglage d'origine quand le mode Super fonctionne pendant plus de 50 heures





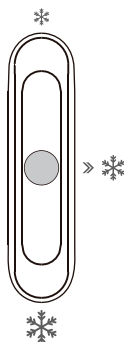

**Réglage de la température du compartiment congélateur**

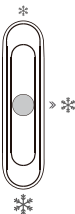

Glissière de réglage de la température du congélateur

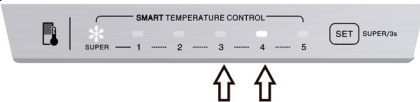
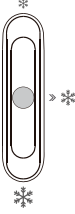
**FREEZER CONTROL**

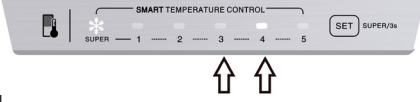
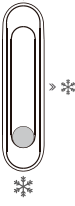
- Cette glissière dans le compartiment réfrigérateur sert à régler la température du compartiment congélateur.
- Si la glissière est déplacée vers ❄️, la température du compartiment sera plus élevée. À l'inverse, la température dans le compartiment congélateur sera plus basse si la glissière est déplacée vers ❄️.
- La trancheuse en position centrale ❄️ est une position usage aavisea ior normal.
- Pour obtenir la température la plus basse dans le compartiment congélateur, vous pouvez régler le bouton de réglage sur la température la plus froide et positionner le curseur sur ❄️.

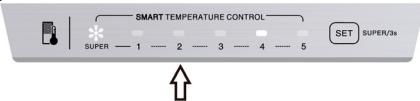
## Recommandation de réglage de la température

Température de l'environnement	Compartiment congélateur		Compartiment réfrigérateur
Été (Plus de 38 °C)		Réglage sur 	
Normal		Réglage sur 	
Hiver (Moins de 16 °C)		Réglage sur 	

- Les informations ci-dessus donnent aux utilisateurs des recommandations de réglage de la température.
- En hiver ou lorsque la température est inférieure à 16° C, les utilisateurs doivent éviter un réglage sur  et froid.
- Pour économiser de l'énergie, le réglage  et le plus froid ne s'applique qu'à des besoins spéciaux (comme la congélation rapide ou la fabrication de glace). Celui-ci doit être modifié une fois ce besoin spécial assouvi.

### Avant la première utilisation de l'appareil

#### Nettoyage de l'intérieur

Avant d'utiliser l'appareil pour la première fois, nettoyez l'intérieur et tous les accessoires internes avec de l'eau tiède et du savon neutre afin d'éliminer l'odeur propre à un produit neuf, puis séchez soigneusement.

### Utilisation quotidienne

- Placez les différents aliments à différents emplacements selon le tableau ci-dessous

Compartiments du réfrigérateur	Type d'aliment
Porte ou balconnets du compartiment réfrigérateur	<ul style="list-style-type: none"> <li>• Aliments avec des conservateurs naturels, comme les confitures, jus de fruits, boissons et condiments.</li> <li>• Ne pas stocker d'aliments périssables.</li> </ul>
Bac à légumes	<ul style="list-style-type: none"> <li>• Les fruits, herbes aromatiques et légumes doivent être placés séparément dans le bac à légumes.</li> <li>• Ne pas y stocker de bananes, d'oignons, de pommes de terre ou d'ail.</li> </ul>
Clayette du milieu	<ul style="list-style-type: none"> <li>• Produits laitiers, œufs</li> </ul>
Clayette du haut	<ul style="list-style-type: none"> <li>• Aliments ne nécessitant pas de cuisson, comme les aliments prêts à manger, la charcuterie, les restes.</li> </ul>
Tiroir(s)/clayette du congélateur	<ul style="list-style-type: none"> <li>• Aliments à longue durée de conservation.</li> <li>• Tiroir/clayette du bas pour la viande, la volaille ou le poisson crus</li> <li>• Tiroir/clayette du milieu pour les légumes et frites surgelés</li> <li>• Tiroir/clayette du haut pour les glaces, fruits congelés et produits de boulangerie surgelés</li> </ul>

### Congélation de denrées alimentaires fraîches

- Le compartiment congélateur convient pour congeler des denrées alimentaires fraîches et conserver de la nourriture congelée ou surgelée pendant une période prolongée.
- Placez les denrées fraîches à congeler dans le compartiment du bas
- La quantité maximale de denrées pouvant être congelées en 24 heures est indiquée sur la plaque signalétique.
- Le processus de congélation dure 24 heures : pendant cette période, n'ajoutez pas d'autres denrées à congeler.

**Conservation des aliments surgelés**

Lors du premier démarrage ou après une période de non-utilisation. Avant de placer le produit dans le compartiment, laissez l'appareil fonctionner pendant au moins 2 heures aux réglages les plus élevés.

**IMPORTANT**

En cas de décongélation accidentelle, par exemple si l'alimentation électrique a été coupée pendant plus longtemps que la valeur indiquée dans le tableau des caractéristiques techniques sous la mention « Autonomie », les denrées décongelées doivent être consommées rapidement, ou cuites immédiatement puis recongelées (une fois cuites).

**Décongélation**

Les denrées surgelées ou congelées peuvent être décongelées, avant consommation, dans le compartiment réfrigérateur ou à température ambiante, en fonction du temps dont vous disposez pour cette opération.

Les petits aliments ou morceaux peuvent même être cuits tels quels, sans décongélation. Dans ce cas, leur cuisson prendra plus de temps.

**Accessoires**Clayettes amovibles

Les parois du réfrigérateur sont équipées de diverses glissières pour vous permettre de positionner les clayettes à votre convenance.

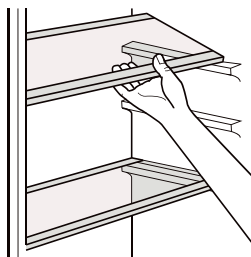

### Positionnement des balconnets de porte

Pour vous permettre de stocker des emballages alimentaires de diverses tailles, les balconnets de porte peuvent être placés à des hauteurs différentes. Pour effectuer ces réglages, procédez de la manière suivante : tirez progressivement le balconnet dans les sens des flèches, jusqu'à le sortir entièrement. Ensuite repositionnez-le à votre convenance.

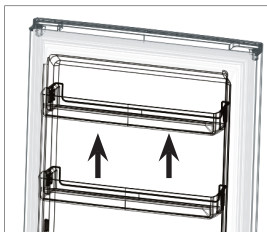

### Démonter le tiroir du bas

1. Tirez le tiroir du bas jusqu'au bout.
2. Soulevez le tiroir avant.
3. Sortez le tiroir du bas.

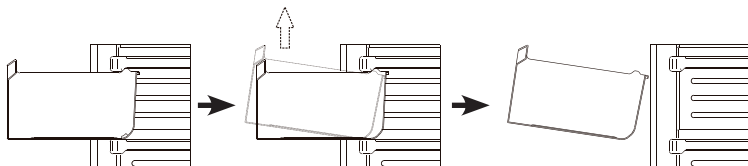

## Conseils et astuces utiles

### Conseils pour la congélation

Pour vous aider à tirer le meilleur parti du processus de congélation, voici quelques astuces importantes :

- La quantité maximale de denrées qu'il est possible de congeler en 24 heures est indiquée sur la plaque signalétique.
- le processus de congélation prend 24 heures. Aucune autre denrée à congeler ne doit être ajoutée pendant ce laps de temps.
- Ne congelez que des denrées alimentaires fraîches, de qualité irréprochable et parfaitement propres.
- Préparez de petites portions pour qu'elles puissent congeler intégralement et rapidement, et pour ensuite pouvoir décongeler uniquement la quantité requise.
- Emballez les denrées dans de l'aluminium ou du film plastique et vérifiez que ces emballages sont hermétiques.
- Ne laissez pas des denrées fraîches non congelées entrer en contact avec des aliments déjà congelés, afin d'éviter une hausse de la température de ces derniers.
- Les aliments maigres se conservent mieux et plus longtemps que les aliments gras. Le sel réduit la durée de conservation des denrées.
- Les glaces à l'eau, si elles sont consommées dès la sortie du compartiment de congélation, peuvent provoquer des brûlures cutanées liées au froid.

- Il est recommandé d'indiquer la date de congélation sur chaque emballage individuel pour vous permettre de le retirer du compartiment de congélation, ce qui peut provoquer des brûlures cutanées liées au froid.
- Il est recommandé d'indiquer la date de congélation sur chaque paquet individuel afin de pouvoir suivre la durée de conservation.

### **Conseils pour la conservation des denrées congelées**

Pour que cet appareil fonctionne de manière optimale, vous devez :

- vous assurer que les denrées alimentaires surgelées ont été correctement conservées par le vendeur ;
- veiller à ce que les denrées congelées soient transférées du magasin au congélateur le plus rapidement possible ;
- éviter d'ouvrir fréquemment la porte ou de la laisser ouverte plus longtemps qu'il n'est absolument nécessaire.
- Une fois décongelées, les denrées se détériorent rapidement et ne peuvent pas être recongelées.
- Ne dépassez pas la date de conservation indiquée par le producteur alimentaire

### **Conseils pour la réfrigération d'aliments frais**

Pour un résultat optimal :

- Ne stockez pas des denrées chaudes ou des liquides en évaporation dans le réfrigérateur
- Couvrez ou emballez les aliments, en particulier s'ils présentent une odeur prononcée



## Conseils pour la réfrigération

Astuces utiles :

- Procédez comme suit (pour tous types d'aliments) : emballez les denrées dans des sacs en polyéthylène et placez-les sur les clayettes en verre, au-dessus du bac à légumes.
- Pour éviter tout risque, ne les conservez ainsi qu'un ou deux jours au maximum.
- Plats cuisinés, plats froids, etc. : ils doivent être couverts et peuvent être rangés sur n'importe quelle clayette.
- Fruits et légumes : ils doivent être soigneusement nettoyés et placés dans le(s) bac(s) prévu(s) à cet effet.
- Beurre et fromage : ils doivent être placés dans des récipients hermétiques spéciaux ou emballés dans de l'aluminium ou des sacs en polyéthylène pour qu'il y rentre le moins d'air possible.
- Bouteilles de lait : elles doivent être munies d'un bouchon et être rangées dans les balconnets de la porte.
- Les bananes, pommes de terre, oignons et ail ne doivent pas être conservés au réfrigérateur à moins d'être emballés.
- Pour assurer une efficacité énergétique, tous les tiroirs, paniers et clayettes doivent être à leur place, et ne doivent pas être conservés dans le réfrigérateur.

## Nettoyage et entretien

Pour des raisons d'hygiène, l'intérieur de l'appareil et les accessoires doivent être nettoyés régulièrement.

### ATTENTION

L'appareil ne doit pas être branché sur le secteur pendant le nettoyage. Risque de choc électrique ! Avant de nettoyer l'appareil, mettez-le hors tension et retirez la fiche de l'alimentation secteur ou coupez le disjoncteur ou enlevez le fusible. Ne nettoyez jamais l'appareil à l'aide d'un nettoyeur vapeur. De l'humidité pourrait s'accumuler dans les composants électriques, provoquant un risque de choc électrique ! Les vapeurs chaudes peuvent endommager les pièces en plastique. L'appareil doit être sec avant d'être remis en service.

### IMPORTANT

Les huiles essentielles et les solvants organiques (par ex. jus ou écorce de citron ou d'orange, acide butyrique, détergent qui contient de l'acide acétique) peuvent attaquer les pièces en plastique.

- Ne laissez pas ce type de substances entrer en contact avec les pièces de l'appareil.
- N'utilisez aucun nettoyant abrasif
- Retirez les denrées du congélateur. Stockez-les bien couvertes dans un endroit frais.
- Éteignez l'appareil et retirez la fiche du secteur, ou éteignez l'appareil et coupez le disjoncteur ou retirez le fusible.

- Nettoyez l'appareil ainsi que ses accessoires intérieurs à l'aide d'un chiffon imbibé d'eau tiède. Après les avoir nettoyés, rincez-les à l'eau claire et essuyez-les.

### **Remplacement de la lampe**

- Ce produit contient une source lumineuse de classe d'efficacité énergétique G.
- La lampe de ce produit peut uniquement être remplacée par un professionnel qualifié.
- Veuillez contacter le service après-vente si la lampe ne fonctionne plus.
- La lampe peut être enlevée à la fin de la vie utile du produit, et triée et recyclée séparément.

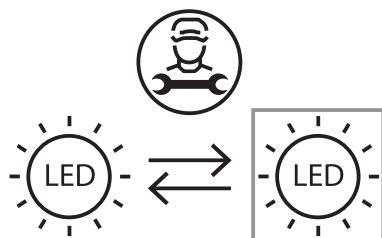

## Dépannage

### ATTENTION

Avant le dépannage, débranchez le cordon d'alimentation. Seuls des électriciens qualifiés ou d'autres personnes compétentes peuvent effectuer les opérations de dépannage qui ne sont pas décrites dans ce guide d'utilisation.

### IMPORTANT

L'appareil émet des bruits dans les conditions normales de fonctionnement (compresseur, circulation du fluide frigorigène).

Problème	Cause possible	Solution
L'appareil ne fonctionne pas	Le bouton de réglage de la température est réglé sur « 0 ».	Réglez le bouton sur un autre chiffre pour mettre en marche l'appareil.
	Le cordon d'alimentation n'est pas bien branché	Insérez la fiche secteur.
	Le fusible a sauté ou est défectueux	Vérifiez le fusible, remplacez-le si besoin.
	La fiche est défectueuse	Les dysfonctionnements du secteur doivent être corrigés par un électricien.
Les denrées alimentaires sont trop chaudes.	La température n'est pas correctement ajustée.	Veillez consulter le paragraphe Réglage de la température.
	La porte est restée ouverte pendant une période prolongée.	N'ouvrez la porte que pendant le temps nécessaire.
	Une quantité importante de denrées chaudes a été placée dans l'appareil au cours des dernières 24 heures.	Tournez temporairement le régulateur de température vers un réglage plus froid.
	L'appareil se trouve à proximité d'une source de chaleur.	Veillez consulter le paragraphe Emplacement.

Problème	Cause possible	Solution
L'appareil refroidit trop	Le réglage de la température est trop froid.	Tournez temporairement le bouton de la température sur un réglage moins froid.
	L'appareil n'est pas droit.	Régalez les pieds.
Bruits inhabituels	L'appareil touche le mur ou d'autres objets.	Déplacez légèrement l'appareil.
	Un élément, par ex. un tuyau à l'arrière de l'appareil, entre en contact avec une autre partie de l'appareil ou le mur.	Si nécessaire, courbez délicatement cet élément pour l'éloigner.
De l'eau coule sur le sol	L'orifice d'évacuation d'eau est bouché.	Référez-vous au chapitre « Nettoyage et entretien ».
Les panneaux latéraux sont chauds.	Cela est normal. Les pièces d'échange de chaleur sont situées sur les côtés.	Mettez des gants pour toucher les côtés.

Si le dysfonctionnement persiste, contactez le Service après-vente.

Ces données sont nécessaires pour vous apporter une aide rapide et adaptée. Notez les données requises ici, en vous référant à la plaque signalétique.



# Bedankt!

Bedankt om dit VALBERG-product te kiezen.  
ELECTRO DEPOT kiest, test, en beveelt de producten  
van het merk VALBERG aan.

Ze zijn eenvoudig te gebruiken, betrouwbaar en van  
onberispelijke kwaliteit.

Dankzij dit toestel kunt u er zeker van zijn dat u bij  
elk gebruik volledig tevreden bent.

Welkom bij ELECTRO DEPOT.

Bezoek onze website: [www.electrodepot.fr](http://www.electrodepot.fr)



**ELECTRO DEPOT**

**A**

**Voorbeeldweergave  
van het toestel**

Beschrijving van het toestel

**B**

**Het toestel gebruiken**

Installatie  
Omkeerbaarheid van de deur  
Gebruikersinterface

**C**

**Nuttige informatie**

Nuttige tips en trucs  
Reiniging en onderhoud  
Probleemoplossing



## Beschrijving van het toestel

- 1 Thermostaat en licht
- 2 Legplanken koelkast
- 3 Afdekking groentelade
- 4 Groentelade
- 5 Diepvrieslades
- 6 Verstelbare voetjes
- 7 Deurrekken koelkast

De afbeelding dient enkel als referentie. Het echte toestel is waarschijnlijk anders.

## Installatie

### Vereiste ruimte

- Selecteer een plaats waar het toestel niet blootgesteld is aan rechtstreeks zonlicht;
- Selecteer een plaats waar voldoende ruimte is zodat de deuren van de koelkast gemakkelijk kunnen worden geopend;
- Selecteer een plaats met een vloer die waterpas (of bijna waterpas) is;
- Voorzie voldoende ruimte om de koelkast op een vlak oppervlak te installeren;
- Laat tijdens het installeren voldoende ruimte vrij aan de linkerkant, aan de rechterkant, aan de achterkant en bovenaan. Zo wordt er minder energie verbruikt en zal uw energiefactuur lager zijn.
- Laat een ruimte van minstens 50 mm vrij aan beide zijden en aan de achterkant.

### Plaatsing

Plaats het toestel in een ruimte waarvan de omgevingstemperatuur overeenkomt met de klimaatklasse die aangegeven wordt op het typeplaatje van het toestel.

Voor koeltoestellen met klimaatklasse:

- uitgebreid gematigd: 'Dit koeltoestel werd ontworpen voor gebruik bij een omgevingstemperatuur van 10 tot 32°C (SN);
- gematigd: 'Dit koeltoestel werd ontworpen voor gebruik bij een omgevingstemperatuur van 16 tot 32°C (N);
- subtropisch: 'Dit koeltoestel werd ontworpen voor gebruik bij een omgevingstemperatuur van 16 tot 38°C (ST);
- tropisch: 'Dit koeltoestel werd ontworpen voor gebruik bij een omgevingstemperatuur van 16 tot 43°C (T);

### Locatie

Dit toestel dient ver van warmtebronnen geïnstalleerd te worden, zoals radiatoren, boilers, direct zonlicht enzovoort. Zorg erop dat de lucht vrij achter het toestel kan circuleren.

Indien het toestel onder een overhangend muurelement wordt geplaatst, moet de minimale afstand tussen de bovenkant van de behuizing en het muurelement minstens 50 mm zijn voor een optimale werking van het toestel.

Idealiter zou het toestel evenwel niet onder overhangende muurelementen mogen worden geplaatst. Met één of meerdere verstelbare poten aan de onderkant van het toestel kan het toestel perfect waterpas geplaatst worden.

## WAARSCHUWING

Het moet mogelijk zijn de stekker van het toestel uit het stopcontact van de netspanning te halen; het stopcontact moet dus na de installatie gemakkelijk toegankelijk zijn.

### **Elektronische aansluiting**

Controleer of de spanning en de frequentie op het typeplaatje overeenkomen met de elektrische voeding bij u thuis voor u de stekker van het toestel in het stopcontact steekt. Dit toestel dient geaard te worden. De stekker van de voedingskabel heeft hiervoor een contact. Wanneer het stopcontact van uw elektrische voeding niet op de aarding aangesloten is, dient u een beroep te doen op een gekwalificeerd elektricien en het toestel te laten aansluiten op een afzonderlijke aardingslijn in overeenstemming met de geldende reglementen.

De fabrikant kan geenszins aansprakelijk gesteld worden indien bovenstaande voorzorgsmaatregelen niet in acht genomen worden. Het toestel is in overeenstemming met de Europese regelgeving.

## Omkeerbaarheid van de deur

Alvorens de deur om te draaien, zorg ervoor dat u onderstaand gereedschap bij de hand hebt: Platte schroevendraaier, kruiskopschroevendraaier, sleutel en de onderdelen die in het meegeleverde zakje zitten:

Scharnierdeksel linker deur x 1	Hulpsluiter links op bovenste deur x 1	Hulpsluiter links op onderste deur x 1
		

- Schroef het bovenste scharnierdeksel los en schroef vervolgens het bovenste scharnier los. Til de bovenste deur op en plaats ze op een zachte doek om krasen en schade te vermijden.

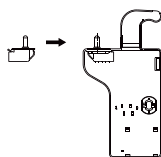
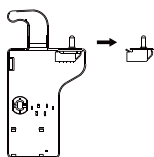
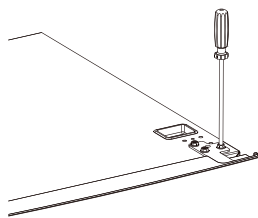
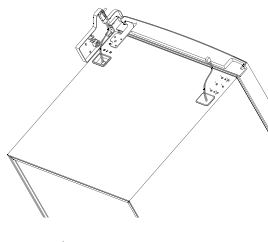
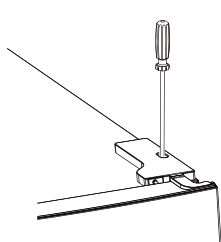

2. Verwijder de bedekking van de schroef bovenaan links.

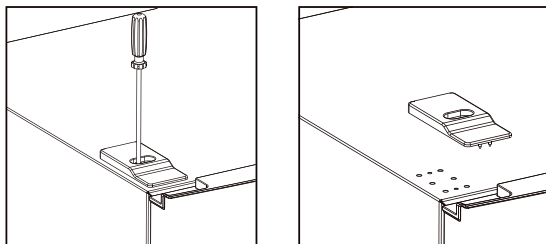

3. Verwijder de bovenste deur, verwijder de schroef met de kruiskopschroevendraaier uit het middelste scharnier en verwijder de onderste deur.

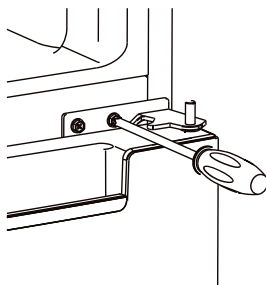

4. Leg de koelkast neer, verwijder de verstelbare voet zoals hieronder afgebeeld en verwijder vervolgens met de kruiskopschroevendraaier het onderste scharnier.

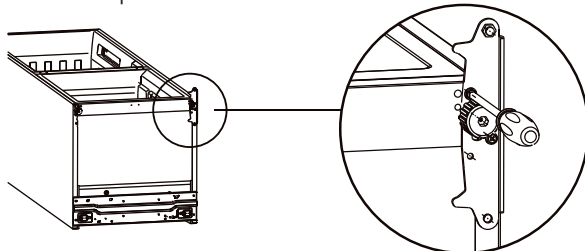

5. Pas de scharnierpositie van het onderste scharnier aan en plaats de bovenste scharnier aan de andere kant.

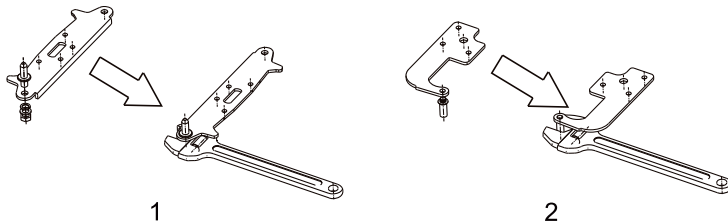

6. Monteer het onderste scharnier onderaan de koelkast zoals hieronder afgebeeld, draai de verstelbare voet in en zorg ervoor dat het toestel horizontaal staat.

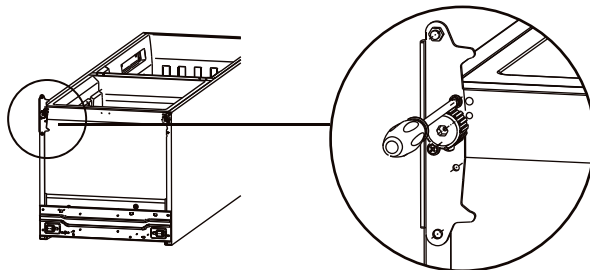

7. Maak de deurdichtingen van de koelkast en diepvriezer los en maak ze terug vast nadat u ze omgedraaid heeft.

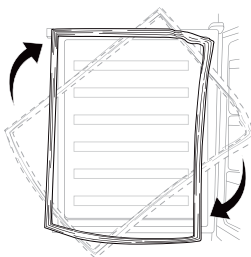

8. Verwijder de originele hulpsluiters van de bovenste en onderste deur en monteer vervolgens de hulpsluiters uit het zakje (met de instructiehandleiding) aan de andere kant.

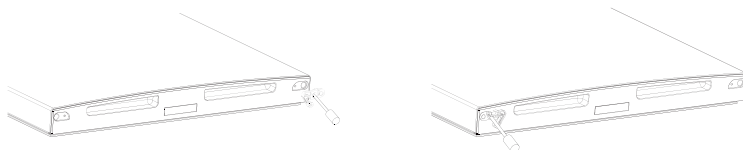

9. Installeer de onderste deur, pas het middelste scharnier aan en bevestig ze op de behuizing.

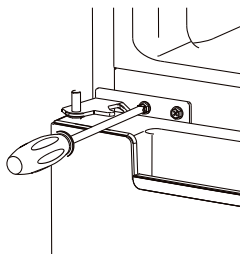

10. Plaats de deur terug. Zorg ervoor dat de deur horizontaal en verticaal afgelijnd is zodat de dichtingen aan alle zijden gesloten zijn alvorens het bovenste scharnier vast te draaien. Plaats vervolgens het bovenste scharnier en schroef het vast bovenaan de eenheid en maak vervolgens het scharnierdeksel (in het zakje met toebehoren) vast met de schroef.

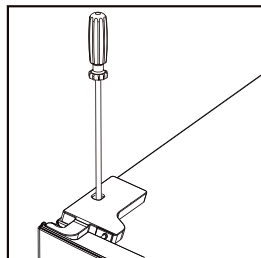
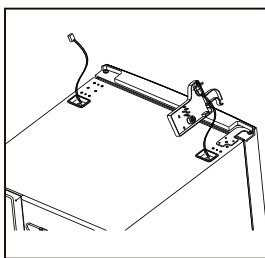
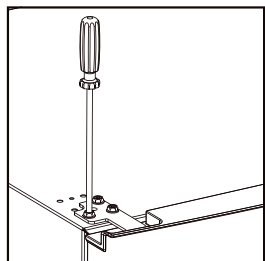

11. Bevestig het schroefdeksel.

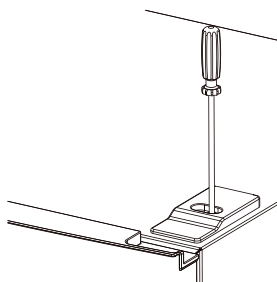

**Vereiste ruimte**

Zorg ervoor dat de deur vlot geopend kan worden.

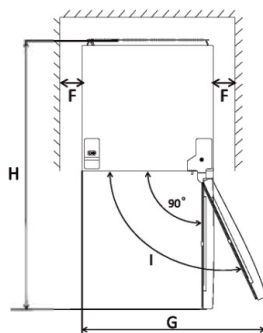
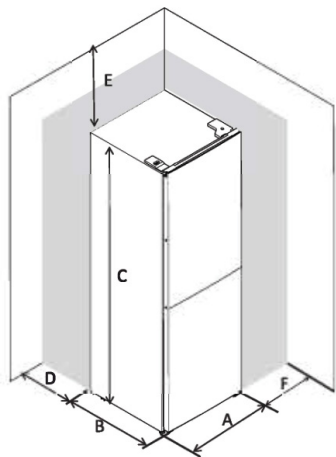

A 600

B 600

C 2010

D min = 50

E min = 50

F min = 50

G 1200

H 1200

I 135°

**Het toestel waterpas plaatsen**

- Pas de twee verstelbare voetjes aan de voorkant van het toestel aan.

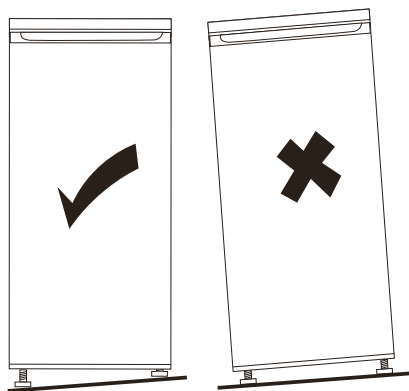

- Indien het toestel niet waterpas is, passen de deuren en magnetische dichtingen niet goed.



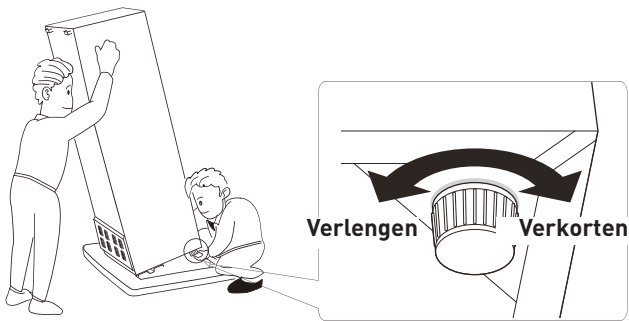

## Gebruikersinterface

### Temperatuurinstelling van het koelcompartiment

Instelpaneel temperatuur koelkast

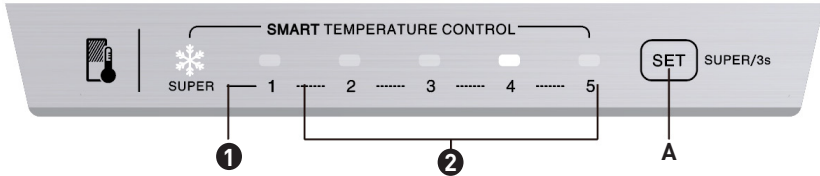

### Bedieningsknop

 Instelknop

Druk kort op deze knop om de werktemperatuur te selecteren.



Druk 3 seconden lang op deze knop om de modus "Super" te selecteren.

### Indicatoren

1. Indicator supermodus: het lampje brandt wanneer de modus Super is geselecteerd.
2. De indicatoren Temperatuurinstelling van het koelcompartiment. De brandende indicator geeft aan dat de desbetreffende temperatuur is geselecteerd.

### Supermodus

Supermodus activeren

Druk 3 seconden lang op de knop , de supermodus wordt geactiveerd, de indicator  brandt.

Wanneer de supermodus wordt geactiveerd, zal de koelkasttemperatuur ingesteld blijven op de vorige instelling en kan deze niet gewijzigd worden door op de knop  te drukken.





De supermodus verlaten

- Druk langer dan 3 seconden op de knop (A)
- Het toestel zal de originele instelling echter automatisch herstellen wanneer de supermodus langer dan 50 uur heeft gewerkt

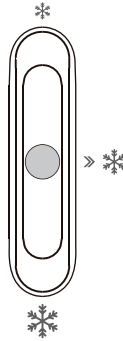





**Temperatuurinstelling van het diepvriescompartiment**

De instelschuiver voor de diepvriestemperatuur

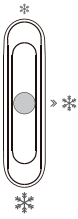
**FREEZER CONTROL**

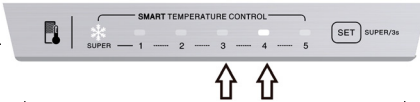
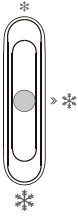
- Deze schuiver in het koelcompartiment wordt gebruikt om de temperatuur van het diepvriescompartiment aan te passen.
- De schuiver wordt verschoven naar , de temperatuur in het diepvriescompartiment wordt hoger. Omgekeerd zal de temperatuur in het diepvriescompartiment lager zijn wanneer de schuiver verplaatst wordt naar .
- Middelste positie  schuiver staat op een positie voor normaal gebruik.
- Om de laagste temperatuur in het diepvriescompartiment te krijgen, kunt u de knop instellen op de koudste temperatuur en de schuiver plaatsen op .

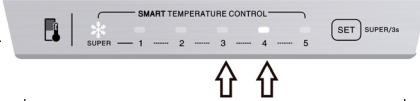
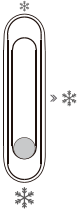
## Aanbevolen temperatuurinstelling

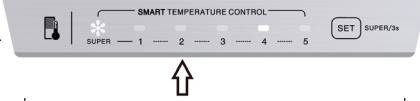
Omgevingstemperatuur	Diepvriezer		Koelkast
Zomer (Meer dan 38°C)		Ingestel op 	
Normaal		Ingestel op 	
Winter (Lager dan 16°C)		Ingestel op 	

- De bovenstaande informatie is bedoeld als een aanbeveling voor temperatuurinstellingen voor gebruikers.
- In de winter of bij een temperatuur lager dan 16°C, zouden gebruikers moeten vermijden om in te stellen op  en kouder.
- Om energie te besparen is de instelling  en kouder van toepassing voor speciale noden (zoals snel invriezen of ijs maken) en moet deze daarna terug worden gezet.

**Eerste gebruik**De binnenkant schoonmaken

Was de binnenkant en alle accessoires met lauw water en neutrale zeep om de typische geur van nieuwe toestellen te verwijderen voor u het toestel voor de eerste keer gebruikt. Droog alles zorgvuldig af.

**Dagelijks gebruik**

- Plaats de verschillende voedingsmiddelen op hun plaats volgens onderstaande tabel

Koelkast	Soort voeding
Deur of deurrekken van de koelkast	<ul style="list-style-type: none"> <li>• Voeding met natuurlijke bewaarmiddelen zoals confituur, sap, dranken, specerijen.</li> <li>• Plaats hier geen bederfelijk voedsel.</li> </ul>
Groentelade	<ul style="list-style-type: none"> <li>• Fruit, kruiden en groenten moeten afzonderlijk in de groentelade geplaatst worden.</li> <li>• Bewaar geen bananen, uien, aardappelen of look in de koelkast.</li> </ul>
Middelste legplank koelkast	<ul style="list-style-type: none"> <li>• zuivel, eieren</li> </ul>
Bovenste legplank koelkast	<ul style="list-style-type: none"> <li>• Voeding die niet bereid moet worden, zoals bereide voeding, charcuterie, restjes.</li> </ul>
Lade(n)/legplank diepvriezer	<ul style="list-style-type: none"> <li>• Voedsel dat lang bewaard kan blijven.</li> <li>• Onderste lade/legplank voor rauw vlees, gevogelte, vis</li> <li>• Middelste lade/legplank voor bevroren groenten, frietjes</li> <li>• Bovenste lade/legplank voor roomijs, bevroren fruit, bevroren bereide goederen</li> </ul>

**Vers voedsel invriezen**

- Er kan verse voeding ingevroren worden in het diepvriesvak. U kan er ook diepvriesvoeding voor lange tijd in bewaren.
- Plaats verse voeding in het diepvriesvak om het in te vriezen
- De maximale hoeveelheid voeding die in 24 uur tijd ingevroren kan worden, staat vermeld op het kenplaatje.
- Het invriesproces duurt 24 uur: voeg gedurende deze periode geen andere voeding toe die moet worden ingevroren.

**Diepgevroren voeding bewaren**

Wanneer u het toestel de eerste keer gebruikt of na een lange periode van niet-gebruik. Laat het toestel minstens 2 uur op de hoogste instelling werken alvorens het product in het compartiment te plaatsen.

**BELANGRIJK**

Wanneer de voeding per ongeluk ontdooid werd, bijvoorbeeld wanneer een stroomonderbreking langer geduurd heeft dan de waarde vermeld bij de technische kenmerken onder "Toenametijd" moet de ontdooidde voeding snel opgegeten worden of onmiddellijk gekoeld en na het bereiden opnieuw ingevroren worden.

**Ontdooien**

Diepgevroren of ingevroren voeding kan in de koelkast ontdooid worden voor gebruik of op kamertemperatuur, afhankelijk van de tijd die u heeft.

Kleine stukjes kunnen ook uit de diepvriezer gehaald worden en direct bereid worden. In dit geval is de bereidingstijd langer.

**Toebehoren**Verplaatsbare platen

De zijden van de koelkast zijn uitgerust met een reeks steunen zodat u de platen kan plaatsen zoals u wil.

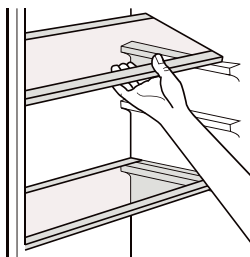
Plaatsing van de deurrekken

De deurrekken kunnen op verschillende hoogtes geplaatst worden om voedingsverpakkingen van verschillende groottes te bewaren. Ga als volgt te werk om dit aan te passen: Trek het rek geleidelijk aan in de richting van de pijlen tot het los komt. Plaats het dan zoals u wilt.

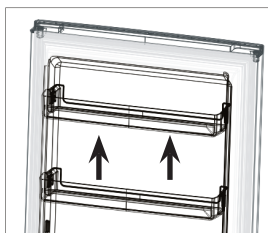

### Demonteer de onderste lade

1. Trek de onderste lade tot de stopper-positie.
2. Til de voorste lade op.
3. Trek de onderste lade uit.

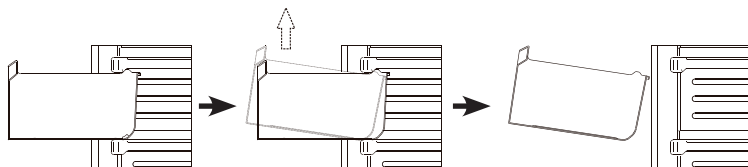

## Nuttige tips en trucs

### Tips om in te vriezen

Hieronder vindt u een aantal tips om het invriesproces optimaal te laten verlopen:

- de maximale hoeveelheid voedsel die in 24 uur kan worden ingevroren staat vermeld op het kenplaatje;
- Het diepvriesproces duurt 24 uur. Er mag gedurende deze periode geen ander voedsel worden toegevoegd om in te vriezen;
- Vries enkel verse en grondig gereinigde voedingswaren van topkwaliteit in;
- verdeel de voeding in kleine porties zodat ze snel volledig kan afkoelen en u later enkel de hoeveelheid die u nodig heeft dient te ontdooien;
- Verpak de voeding in aluminiumfolie of polyethyleen en zorg ervoor dat de verpakkingen luchtdicht zijn.
- Zorg ervoor dat niet-ingevroren voeding niet in contact komt met reeds ingevroren voeding om te vermijden dat de temperatuur ervan stijgt.
- Magere producten kunnen beter en langer bewaard worden dan vette. Zout vermindert de bewaartijd van voeding.
- Waterijs kan de huid verbranden wanneer u het opeet onmiddellijk nadat u het uit de diepvriezer hebt genomen;
- Wij raden aan de datum van het invriezen op elke verpakking te noteren zodat u kan zien hoelang ze reeds ingevroren zijn wanneer u ze uit het koelcompartiment haalt;



- Wij raden u aan de datum van het invriezen op elke verpakking te noteren zodat u kan zien hoelang ze reeds ingevroren zijn.

### **Tips om ingevroren voeding te bewaren**

Om de beste resultaten met dit toestel te bereiken dient u:

- Ervoor te zorgen dat commercieel ingevroren voeding juist bewaard wordt door de handelaar;
- Ervoor te zorgen dat de ingevroren voeding zo snel mogelijk van de winkel naar de diepvriezer gebracht wordt;
- Ervoor te zorgen dat u de deur niet te vaak opent en ze niet langer open laat dan strikt noodzakelijk.
- Eens voeding ontdooid is, gaat de kwaliteit ervan snel achteruit en kan ze niet opnieuw ingevroren worden.
- Bewaar de voeding niet langer dan aangegeven door de voedselproducent

### **Tips voor het koelen van verse voeding**

Voor de beste resultaten:

- Bewaar geen warme voeding of verdampende vloeistoffen in de koelkast
- Bedek of verpak voeding, zeker wanneer het een sterke smaak heeft

## Tips voor het koelen

Nuttige tips:

- Levensmiddelen (alle soorten): verpak in zakken van polyethyleen en plaats op de glazen legplanken boven de groentelade.
- Bewaar slechts een of maximum twee dagen, voor de voedselveiligheid.
- Bereide voeding, koude schotels, enz...: Dek ze af en plaats ze op eender welke plank.
- Fruit en groenten: Moeten grondig schoongemaakt worden en in de speciale lades geplaatst worden.
- Boter en kaas: moeten in luchtdichte doosjes geplaatst worden of in aluminiumfolie gewikkeld of in zakken in polyethyleen opgeborgen worden om zoveel mogelijk lucht te verwijderen.
- Melkflessen: Moeten afgesloten kunnen worden en in de deurrekken geplaatst.
- Bananen, aardappelen, uien en look mogen niet in de koelkast bewaard worden indien ze niet verpakt zijn.
- Voor meer energie-efficiëntie moeten alle laden, manden en legplanken zich op de juiste plaats bevinden en mogen ze niet in de koelkast worden bewaard.

## Reiniging en onderhoud

Omwille van de hygiëne moet de binnenkant van het toestel, inclusief de accessoires, regelmatig schoongemaakt worden.

### OPGELET

Het toestel mag niet aangesloten zijn op netspanning tijdens het schoonmaken. Risico op elektrische schok! Schakel het toestel uit, trek de stekker uit het stopcontact of verwijder de zekering vooraleer u het toestel reinigt. Reinig het toestel nooit met een stoomreiniger. Er kan zich vocht ophopen in de elektrische componenten wat kan leiden tot elektrische schokken! De hete dampen kunnen de plastic onderdelen beschadigen. Het toestel dient droog te zijn alvorens het in werking wordt gesteld.

### BELANGRIJK

Essentiële oliën en organische solventen (bijv. citroen- of sinaasappelschil of -sap, boterzuur, detergent dat zoutzuur bevat), kunnen de plastic onderdelen beschadigen.

- Laat deze stoffen niet in contact komen met onderdelen van het toestel.
- Gebruik geen schuurmiddelen
- Haal het voedsel uit de diepvriezer. Plaats ze goed afgedekt op een koude plaats.
- Schakel het toestel uit en trek de stekker uit het stopcontact, of schakel de verzekering uit of verwijder ze vooraleer u het toestel reinigt.

- Reinig het toestel en de accessoires binnenin met een doek en lauw water. Spoel ze daarna af met zuiver water en droog ze af.

### De lamp vervangen

- Dit product heeft een lichtbron van energie-efficiëntieklasse F.
- De lichtbron van dit product mag enkel vervangen worden door gekwalificeerde professionals.
- Gelieve contact op te nemen met de dienst na verkoop wanneer de lichtbron defect is.
- De lichtbron dient op het einde van de levensduur van het product te worden verwijderd, waarbij het sorteren en recycleren afzonderlijk gebeurt.

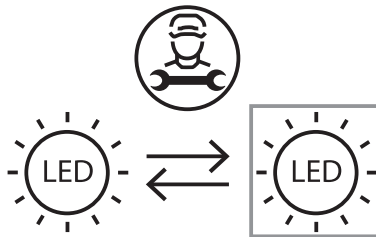

## Probleemoplossing

### OPGELET

Trek de stekker uit voordat u aan het toestel werkt. Enkel gekwalificeerde elektriciens of andere bevoegde personen mogen herstellingen die niet in deze handleiding vermeld worden uitvoeren.

### BELANGRIJK

Het toestel maakt geluiden in normale werkingsomstandigheden (compressor, circulatie van koelvloeistof).

Probleem	Mogelijke oorzaak	Oplossing
Het toestel werkt niet	De temperatuurregelaar staat op 0.	Plaats de regelaar op een ander getal om het toestel aan te zetten.
	De stekker zit niet of niet goed in het stopcontact	Steek de stekker in.
	De zekering is doorgebrand of defect	Controleer de zekering, vervang ze indien nodig.
	Het stopcontact is kapot	Storingen aan de elektriciteit dienen verholpen te worden door een elektricien.
Het voedsel is te warm.	De temperatuur is niet juist ingesteld.	Zie sectie Temperatuurstelling.
	De deur stond gedurende lange tijd open.	Open de deur niet langer dan nodig.
	Er werd de afgelopen 24 uur een grote hoeveelheid warme voeding in het toestel geplaatst.	Zet de temperatuurregelaar tijdelijk op een koudere stand.
	Het toestel bevindt zich in de buurt van een warmtebron.	Zie sectie Locatie.

Probleem	Mogelijke oorzaak	Oplossing
Het toestel koelt te hard	De temperatuur is te koud ingesteld.	Draai tijdelijk de temperatuurregelregelaar op een warmere stand.
	Het toestel is niet waterpas.	Verstel de voetjes.
	Het toestel raakt de muur of andere voorwerpen.	Verplaats het toestel een beetje.
Vreemde geluiden	Een onderdeel, bijvoorbeeld een leiding aan de achterkant van het toestel, komt in contact met een ander deel van het toestel of met de muur.	Buig indien nodig dit onderdeel voorzichtig zodat het wat verder weg is.
Water op de vloer	De waterafvoeropening is verstopt.	Zie sectie Reiniging en onderhoud.
De zijpanelen zijn warm.	Dat is normaal. De onderdelen voor warmtewisseling bevinden zich in de zijkanten.	Doe handschoenen aan om de zijkanten aan te raken.

Neem contact op met de Klantendienst indien het probleem zich opnieuw voordoet.

Deze gegevens zijn nodig om u snel en correct te kunnen helpen. Noteer de nodige gegevens hier, zie het kenplaatje.

# ¡Gracias!

Gracias por elegir este producto VALBERG.  
Seleccionados, probados y recomendados por  
ELECTRO DEPOT,  
los productos de la marca VALBERG son fáciles de  
usar, fiables y de un acabado impecable.  
Gracias a este electrodoméstico, puede estar seguro  
de que cada uso le proporcionará satisfacción.

Bienvenido a ELECTRO DEPOT.

Visite nuestra página web: [www.electrodepot.es](http://www.electrodepot.es)

**A**

**Vista previa del electrodoméstico**

Descripción del electrodoméstico

**B**

**Uso del aparato**

Instalación  
Posibilidad de invertir la apertura de las puertas  
Interfaz del usuario

**C**

**Información útil**

Consejos y sugerencias útiles  
Limpieza y mantenimiento  
Solución de problemas



## Descripción del electrodoméstico

- 1 Termostato y luz
- 2 Estantes del frigorífico
- 3 Tapa del cajón para verduras
- 4 Cajón para verduras
- 5 Cajones del congelador
- 6 Patas niveladoras
- 7 Estantes de las puertas del frigorífico

La imagen solo se ofrece como referencia. Es probable que el electrodoméstico real sea diferente.

## Instalación

### Espacio requerido

- Seleccione una ubicación sin exposición directa a la luz del sol;
- Seleccione una ubicación con espacio suficiente para abrir con facilidad las puertas del frigorífico;
- Seleccione una ubicación con un suelo nivelado (o casi nivelado);
- Debe haber espacio suficiente para instalar el frigorífico sobre una superficie plana;
- Deje espacio libre a la derecha, la izquierda, la parte posterior y superior durante la instalación. De este modo, ayudará a reducir el consumo eléctrico y sus facturas eléctricas.
- Deje un hueco mínimo de 50 mm a los lados y en la parte de atrás.

### Posicionamiento

Instale este aparato en un lugar donde la temperatura ambiente corresponda a la clase climática indicada en la placa de características del mismo:

Para aparatos frigoríficos con clase climática:

- templado extendido: este aparato de refrigeración está diseñado para ser utilizado a temperaturas ambiente que oscilen entre 10 °C y 32 °C (SN);
- templado: este aparato de refrigeración está diseñado para ser utilizado a temperaturas ambiente que oscilen entre 16 °C y 32 °C (N);
- subtropical: este aparato de refrigeración está diseñado para ser utilizado a temperaturas ambiente que oscilen entre 16 °C y 38 °C (ST);
- tropical: este aparato de refrigeración está diseñado para ser utilizado a temperaturas ambiente que oscilen entre 16 °C y 43 °C (T);

### Ubicación

El electrodoméstico debe instalarse lejos de fuentes de calor como radiadores, calderas, luz solar directa, etc. Asegúrese de que el aire pueda circular libremente por la parte posterior del electrodoméstico.

Para garantizar un mejor rendimiento, si el aparato se coloca debajo de un mueble en voladizo, la distancia mínima entre la parte superior del aparato y el mueble debe ser de al menos 50 mm.

Sin embargo, lo ideal es que el electrodoméstico no se coloque debajo de ningún mueble que sobresalga. El electrodoméstico se puede nivelar con exactitud gracias a una o más patas ajustables situadas en la parte inferior.

**ADVERTENCIA**

Debe ser posible desconectar el electrodoméstico de la red eléctrica; el enchufe debe permanecer fácilmente accesible después de la instalación.

**Conexión eléctrica**

Antes de enchufar el electrodoméstico, asegúrese de que el voltaje y la frecuencia que se muestran en la placa de características se correspondan con el suministro eléctrico de su hogar. El electrodoméstico debe estar conectado a tierra. El enchufe del cable de alimentación está provisto de un contacto para ello. Si la toma de corriente doméstica no está conectada a tierra, conecte el aparato a una toma de tierra separada de acuerdo con la normativa vigente y consulte con un electricista cualificado.

El fabricante declina toda responsabilidad si no se respetan las precauciones de seguridad anteriores. Este electrodoméstico cumple las directivas de la CEE.

## Posibilidad de invertir la apertura de las puertas

Antes de invertir la apertura de las puertas, prepare las herramientas y los materiales siguientes: destornillador plano, destornillador de estrella, llave hexagonal y los componentes en la bolsa de plástico:

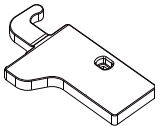
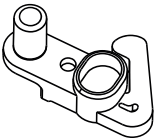
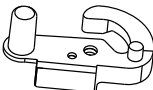
Tapa de bisagra puerta izquierda x 1	Cierre izquierdo en puerta superior x 1	Cierre izquierdo en puerta inferior x 1
		

1. Desatornille la tapa de la bisagra superior y, a continuación, haga lo propio con la bisagra. Seguidamente, eleve la puerta superior y colóquela sobre una manta para evitar los arañazos y los daños.

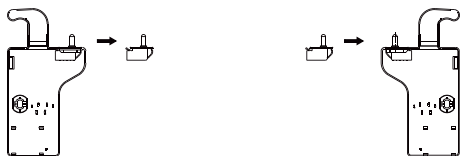
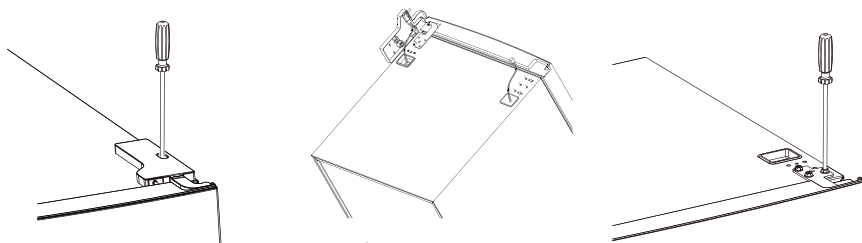

2. Retire la tapa de los tornillos de la parte superior izquierda.

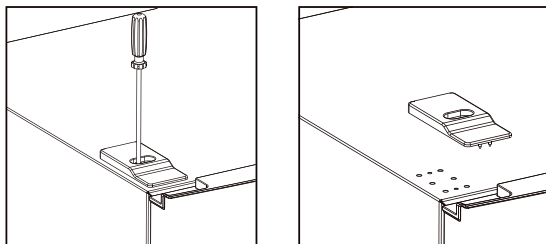

3. Extraiga la puerta superior, extraiga el tornillo de la bisagra central con el destornillador de estrella y extraiga la puerta inferior.

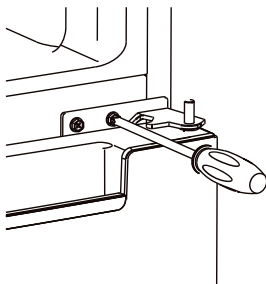

4. Incline el electrodoméstico hacia atrás y retire las patas tal y como se indica a continuación; seguidamente, retire la bisagra inferior con el destornillador de estrella.

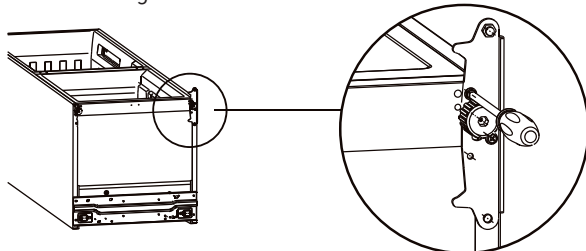

5. Ajuste la posición central de la bisagra inferior y superior en la posición contraria.

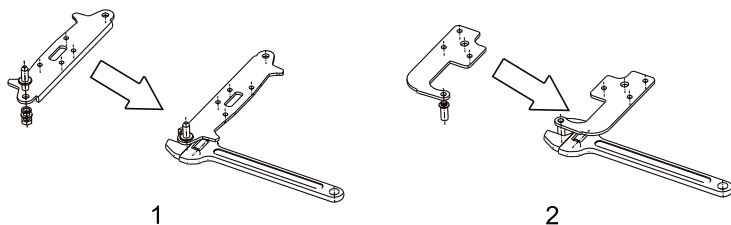

6. Instale la bisagra inferior en el frigorífico del modo siguiente, ajustando las patas para asegurar que estén horizontales.

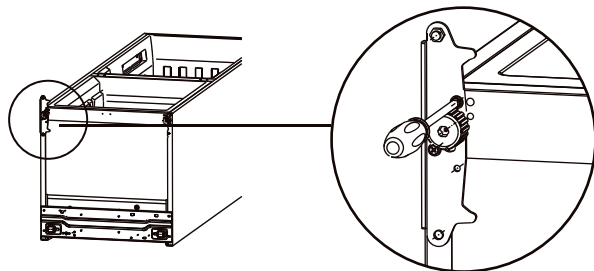

7. Retire las juntas de la puerta del frigorífico y del congelador y luego fíjelas después de girarlas.

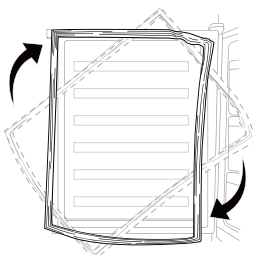

8. Retire los cierres originales de las puertas superior e inferior y proceda a instalar los cierres de la bolsa incluida (con manuales de instrucciones) en el lado opuesto.

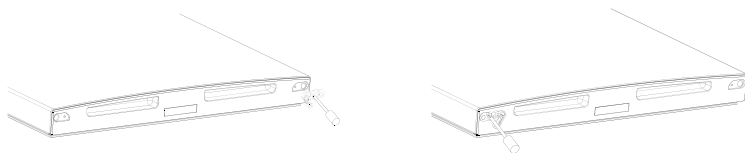

9. Instale la puerta inferior, ajuste y fije la bisagra central al armario.

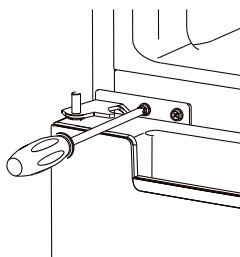

10. Coloque la puerta superior de nuevo en su lugar. Asegúrese de que la puerta esté alineada horizontal y verticalmente, de modo que las juntas estén cerradas en todos los lados antes del apriete final. Seguidamente, inserte la bisagra superior y atorníllela a la unidad superior y fije la tapa de la bisagra (en bolsa de accesorios) con un tornillo.

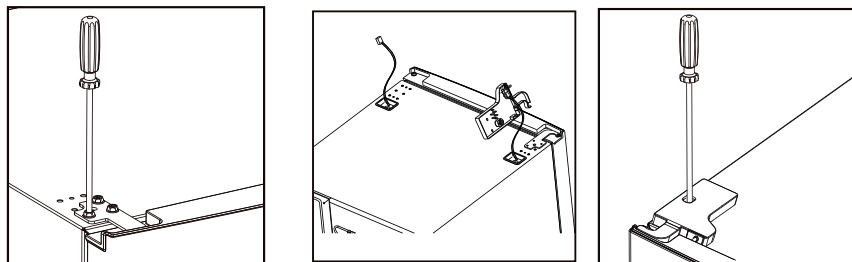

11. Coloque la tapa del tornillo.

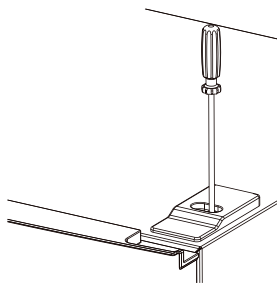

### Espacio requerido

Deje suficiente espacio para poder abrir la puerta.

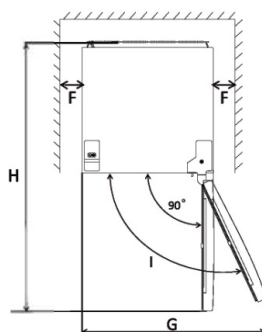
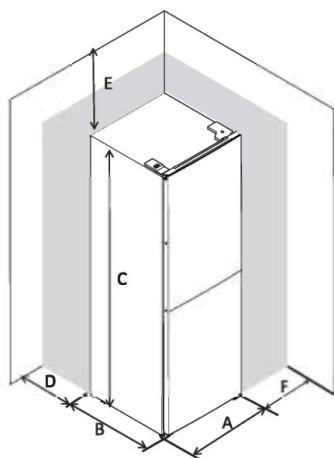

<b>A</b>	600
<b>B</b>	600
<b>C</b>	2010
<b>D</b>	mín. = 50
<b>E</b>	mín. = 50
<b>F</b>	mín. = 50
<b>G</b>	1200
<b>H</b>	1200
<b>I</b>	135°

**Nivelación del electrodoméstico**

- Para ello, ajuste las dos patas niveladoras en la parte delantera de la unidad.

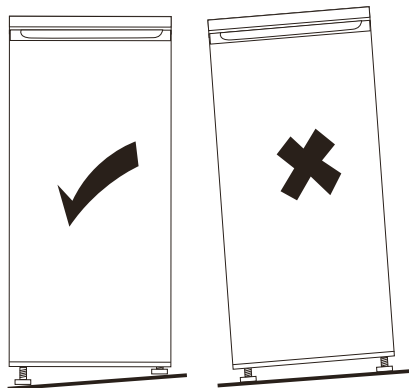

- Si el aparato no está nivelado, las puertas y la alineación de la junta magnética no encajarán adecuadamente.

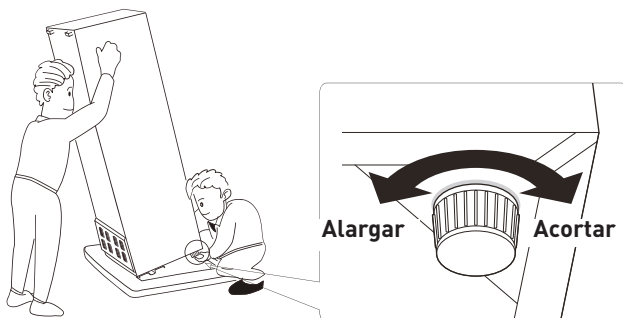



## Interfaz del usuario

### Ajuste de la temperatura en el compartimento del frigorífico

Panel de ajuste de la temperatura del frigorífico

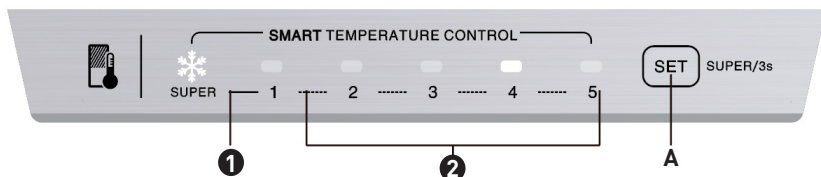

### Botón de funcionamiento

 Botón de ajuste



Pulse este botón brevemente para seleccionar la temperatura de funcionamiento. Mantenga pulsado este botón durante 3 segundos para seleccionar el modo «Super».

### Indicadores

1. Indicador de modo Super; la luz se enciende cuando el modo Super se selecciona.
2. Ajuste de los indicadores de temperatura del compartimento del frigorífico. El indicador encendido significa que se ha seleccionado la temperatura relacionada.

### Modo Super

#### Activar modo Super

Mantenga pulsado el  botón durante 3 segundos para activar el modo Super; el indicador  se encenderá.

Cuando el modo Super está activado, la temperatura se mantendrá en el ajuste anterior y no se podrá modificar pulsando el botón .

#### Salir del modo Super

- Pulse el botón de ajuste (A) durante más de 3 segundos
- O el electrodoméstico regresará automáticamente al ajuste original cuando el modo Super se haya mantenido activado durante más de 50 horas

### Ajuste de la temperatura en el compartimento del congelador

Mando deslizante de la temperatura del congelador



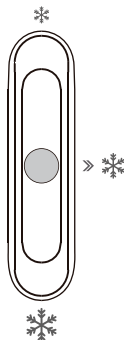

#### FREEZER CONTROL



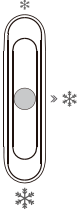

- Este mando deslizante en el compartimento del frigorífico se utiliza para ajustar la temperatura del compartimento del congelador.
- Si el mando deslizante se posiciona hacia ❄️, la temperatura en el congelador será más elevada. Por el contrario, la temperatura en el compartimento del congelador será más baja si el mando deslizante se mueve hacia ❄️.
- Para un uso normal, se recomienda la posición intermedia ❄️.
- Para alcanzar la temperatura más baja en el compartimento del congelador, puede ajustar el mando de configuración en la posición más fría y el mando deslizante en ❄️.

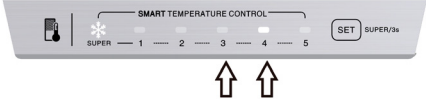
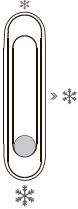
### Ajuste de temperatura recomendado

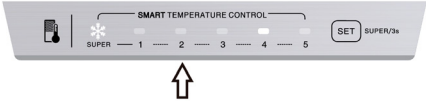
Temperatura ambiente	Compartimento del congelador	Compartimento del frigorífico
Verano (Por encima de 38 °C)		Ajuste en ❄️ 

Normal		Ajuste en 	
Invierno (Por debajo de 16 °C)		Ajuste en 	

- La información anterior aporta a los usuarios recomendaciones sobre el ajuste de temperatura.
- En invierno o con temperaturas por debajo de 16 °C, los usuarios deben evitar ajustar en  y en «cold» (frío).
- Para ahorrar energía, el ajuste  y «coldest» (muy frío) solo debe utilizarse de manera puntual con determinadas operaciones, como congelación rápida o fabricación de hielo, y debe ajustarse en sus valores normales al terminar.

### Primer uso

#### Limpieza del interior

Antes de utilizar el electrodoméstico por primera vez, limpie el interior y todos los accesorios interiores con agua tibia y un poco de jabón neutro para eliminar el olor típico de un producto nuevo y luego séquelos bien.

### Uso diario

- Coloque los alimentos en diferentes compartimentos según la siguiente tabla

Compartimentos del frigorífico	Tipo de comida
Puerta o estantes de puerta del compartimento del frigorífico	<ul style="list-style-type: none"> <li>• Alimentos con conservantes naturales, como mermeladas, zumos, bebidas y condimentos.</li> <li>• No introduzca alimentos perecederos.</li> </ul>
Cajón de verduras	<ul style="list-style-type: none"> <li>• Las frutas, las hierbas y las verduras deben colocarse por separado en el cajón para verduras.</li> <li>• No introduzca plátanos, cebollas, patatas ni ajos en el frigorífico.</li> </ul>
Estante del frigorífico - central	<ul style="list-style-type: none"> <li>• Productos lácteos, huevos</li> </ul>
Estante del frigorífico - superior	<ul style="list-style-type: none"> <li>• Alimentos que no necesitan cocción, como alimentos preparados, fiambres o sobras.</li> </ul>
Cajón(es)/estante del congelador	<ul style="list-style-type: none"> <li>• Alimentos para conservación de larga duración.</li> <li>• Cajón/estante inferior para carne cruda, carne de ave, pescado</li> <li>• Cajón/estante central para patatas fritas, verduras congeladas</li> <li>• Cajón/estante superior para helados, frutas congeladas, alimentos horneados congelados</li> </ul>

### Congelación de alimentos frescos

- El compartimento del congelador es apto para congelar alimentos frescos y almacenar alimentos congelados o ultracongelados durante largos periodos de tiempo.
- Coloque los alimentos frescos para congelar en el compartimento del fondo
- La cantidad máxima de alimentos que se puede congelar en 24 horas se especifica en la placa de características técnicas del electrodoméstico.
- El proceso de congelación dura 24 horas: durante este tiempo, no añada más alimentos para congelar.

### Conservación de alimentos congelados

En la primera puesta en marcha o tras un periodo fuera de uso. Antes de introducir productos en el compartimento deje que el electrodoméstico funcione durante 2 horas configurado en los valores de ajuste más altos.

## IMPORTANTE

En caso de descongelación accidental, por ejemplo si se corta el suministro eléctrico durante un tiempo superior al valor indicado en la placa de características técnicas en «tiempo de subida», los alimentos descongelados deberán consumirse con rapidez o cocinarse de inmediato para volver a congelarse (una vez cocinados).

### Descongelación

Antes de su consumo, los alimentos ultracongelados o congelados se pueden descongelar en el compartimento del frigorífico o a temperatura ambiente, en función del tiempo del que se disponga para ello.

Algunos alimentos de pequeño tamaño pueden incluso cocinarse todavía congelados, nada más salir del congelador. En este caso, el tiempo de cocción podría ser más largo.

### Accesorios

#### Estantes móviles

Las paredes del frigorífico están equipadas con una serie de guías para que pueda colocar los estantes como prefiera.

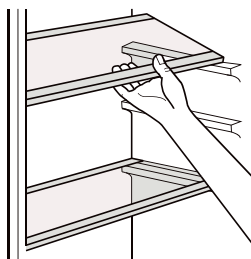

#### Colocación de los estantes de las puertas

Para poder introducir envases de alimentos de varios tamaños, los estantes de las puertas se pueden colocar a diferentes alturas. Para realizar estos ajustes proceda de la siguiente manera: tire gradualmente del estante en la dirección de las flechas hasta que se suelte y luego vuelva a colocarlo donde quiera.

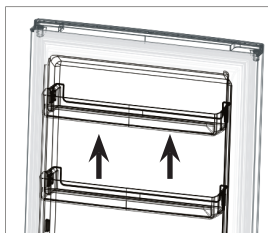

### Desmonte el cajón inferior

1. Extraiga el cajón inferior hasta la posición tope.
2. Eleve el cajón frontal.
3. Extraiga el cajón inferior.

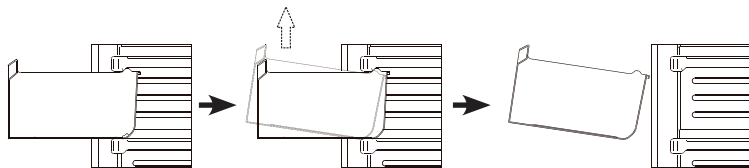

## Consejos y sugerencias útiles

### Sugerencias para la congelación

Para ayudarle a aprovechar al máximo el proceso de congelación, he aquí algunas sugerencias importantes:

- La cantidad máxima de alimentos que se puede congelar en 24 horas se especifica en la placa de características técnicas del electrodoméstico;
- El proceso de congelación dura 24 horas. En este tiempo, no deben añadirse más alimentos para congelar;
- Congele únicamente alimentos frescos, de primera calidad y perfectamente limpios;
- Separe los alimentos en pequeñas porciones a fin de facilitar una congelación completa y rápida, y para poder descongelar posteriormente solo la cantidad de alimento que precise;
- Envuelva los alimentos en papel de aluminio o film de polietileno y asegúrese de que los embalajes sean herméticos;
- No ponga en contacto alimentos frescos no congelados con alimentos ya congelados para evitar cambios en la temperatura de estos últimos;
- Los alimentos magros se conservan mejor y durante más tiempo que los alimentos grasos; la sal reduce el periodo de conservación de los alimentos;
- Los cubitos de hielo, si se consumen nada más salir del compartimento del congelador, pueden provocar quemaduras en la piel;

- Se recomienda anotar la fecha de congelación en cada paquete individual para poder controlar los tiempos de conservación;
- Se recomienda anotar la fecha de congelación en cada paquete individual para poder controlar los tiempos de conservación.

### **Sugerencias para la conservación de los alimentos congelados**

Para sacar el máximo rendimiento a este electrodoméstico, debería:

- Asegurarse de que el establecimiento comercial ha tomado todas las precauciones necesarias para mantener la cadena de frío de los alimentos congelados;
- Asegurarse de que el tiempo transcurrido entre la compra de los alimentos congelados y su introducción en el congelador es el más breve posible;
- No abrir la puerta con frecuencia ni dejarla abierta durante más tiempo del necesario.
- Una vez descongelados, los alimentos se deterioran rápidamente y no pueden volver a congelarse;
- No exceda el tiempo de conservación indicado por el fabricante de los alimentos

### **Sugerencias para la refrigeración de alimentos frescos**

Para obtener el mejor rendimiento:

- No introduzca alimentos calientes o líquidos en evaporación en el frigorífico



- Cubra o envuelva los alimentos, especialmente si tiene un sabor fuerte

## **Sugerencias para la refrigeración**

Consejos útiles:

- Cocinados (todos los tipos): envuelva los alimentos en bolsas de polietileno y colóquelos en las baldas de vidrio encima del cajón para verduras.
- Por seguridad, almacene alimentos de esta manera uno o dos días como máximo.
- Alimentos cocinados, platos fríos, etc.: estos alimentos deben taparse y pueden colocarse en cualquier estante.
- Frutas y verduras: estos deben lavarse bien y colocarse en el o los cajones especiales suministrados.
- mantequilla y queso: deben colocarse en recipientes herméticos especiales o envueltos en papel de aluminio o bolsas de polietileno para excluir la mayor cantidad de aire posible.
- Botellas de leche: deben tener un tapón y deben guardarse en los estantes de la puerta.
- Los plátanos, las patatas, las cebollas y los ajos, si no están envasados, no deben conservarse en el frigorífico.
- Por motivos de eficiencia energética, todos los cajones, las cestas y los estantes deben estar colocados en el lugar correcto en el interior del frigorífico.

## Limpieza y mantenimiento

Por razones de higiene, el interior del electrodoméstico, incluidos los accesorios interiores, debe limpiarse con regularidad.

### PRECAUCIÓN

El electrodoméstico no debe estar conectado a la red eléctrica durante la limpieza. ¡Peligro de descarga eléctrica! Antes de limpiarlo, apague el aparato y desconecte el enchufe de la red, o apague el disyuntor o el fusible. Nunca limpie el electrodoméstico con un limpiador a vapor. Se puede acumular humedad en los componentes eléctricos y esto podría provocar una descarga eléctrica. Los vapores calientes pueden dañar las piezas de plástico. El electrodoméstico debe estar seco antes de volver a ponerlo en funcionamiento.

### IMPORTANTE

Los aceites etéreos y los disolventes orgánicos, como el zumo de limón o de naranja, el ácido butírico o los limpiadores que contienen ácido acético, pueden dañar las piezas de plástico.

- No permita que tales sustancias entren en contacto con las partes del electrodoméstico.
- No utilice limpiadores abrasivos
- Saque la comida del congelador. Guárdela en un lugar fresco, bien tapada.
- Apague el electrodoméstico y desconecte el enchufe de la red, o apague el disyuntor o el fusible.

- Limpie el electrodoméstico y los accesorios interiores con un paño y agua tibia. Después de limpiarlos, enjuáguelos con agua y séquelos.

### **Reemplazar la bombilla**

- Este producto contiene una fuente de luz de clase de eficiencia energética G.
- La fuente de luz de este producto solo puede ser reemplazada por profesionales calificados.
- Póngase en contacto con el servicio posventa si la fuente de luz dejase de funcionar correctamente.
- La fuente de luz se retirará al final de la vida útil del producto para efectuar la clasificación y el reciclaje por separado.

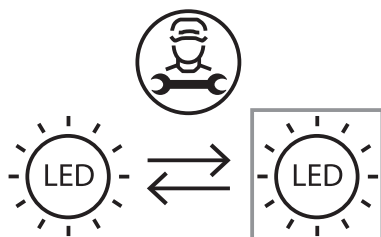

## Solución de problemas

### PRECAUCIÓN

Antes de solucionar cualquier problema, desconecte la fuente de alimentación. Los problemas que no se especifican en este manual deben ser resueltos por un electricista cualificado o una persona competente.

### IMPORTANTE

Es normal que el electrodoméstico emita algunos ruidos (compresor y circulación de refrigerante).

Problemas	Posible causa	Solución
El electrodoméstico no funciona	El mando de regulación de temperatura está en el número «0».	Coloque el mando en otro número para encender el electrodoméstico.
	El enchufe de red no está enchufado o está suelto	Introduzca el enchufe de red.
	El fusible se ha fundido o está defectuoso	Compruebe el fusible y cámbielo si es necesario.
	El enchufe está defectuoso	Las averías de la red deben ser corregidas por un electricista.
La comida está demasiado caliente.	La temperatura no está ajustada correctamente.	Consulte la sección Configuración de la temperatura inicial.
	La puerta ha estado abierta durante un período prolongado.	Abra la puerta solo el tiempo necesario.
	Se colocó una gran cantidad de comida caliente en el electrodoméstico en las últimas 24 horas.	Cambie la temperatura a un ajuste más frío temporalmente.
	El electrodoméstico está cerca de una fuente de calor.	Consulte la sección de Ubicación.

Problemas	Posible causa	Solución
El electrodoméstico enfría demasiado	La temperatura está configurada en un ajuste demasiado frío.	Gire el mando de regulación de la temperatura a un ajuste más caliente temporalmente.
	El electrodoméstico no está nivelado.	Reajuste las patas.
Ruidos inusuales	El electrodoméstico toca la pared u otros objetos.	Mueva el electrodoméstico ligeramente.
	Un elemento, como un tubo, de la parte trasera del electrodoméstico, toca otra parte del electrodoméstico o la pared.	Si fuese necesario, doble con cuidado el elemento para que no moleste.
Hay agua en el suelo	El orificio de drenaje de agua está bloqueado.	Consulte la sección Limpieza y cuidado.
Los paneles laterales están calientes.	Esto es normal. Las piezas de intercambio de calor están en los laterales.	Utilice guantes para tocar los laterales.

Si el error vuelve a aparecer, contacte con el servicio de posventa.

Estos datos son necesarios para resolver problemas de forma rápida y correcta. Anote los datos necesarios aquí. Consulte la placa de características.

