

EN WARRANTY CONDITION
This product is guaranteed for a period of 2 years from the date of purchase* against any failure resulting from a manufacturing or material defect. This warranty does not cover defects or damage resulting from incorrect installation, improper use or abnormal wear of the product.
*as shown on the sales receipt.

FR CONDITION DE GARANTIE
Ce produit est garanti pour une période de 2 ans à partir de la date d'achat*, contre toute défaillance résultant d'un vice de fabrication ou de matériau. Cette garantie ne couvre pas les vices ou les dommages résultant d'une mauvaise installation, d'une utilisation incorrecte ou de l'usure anormale du produit.
*sur présentation du ticket de caisse.

NL GARANTIEVOORWAARDEN
Dit product wordt gegarandeerd voor een periode van 2 jaar vanaf de aankoopdatum*, voor elke storing die het gevolg is van een fabricagefout of het materiaal. Gebreken of schade door slechte installatie, onjuist gebruik of abnormale slijtage van het product worden niet gedekt door deze garantie.
*op vertoon van kassabon.

ES CONDICIONES DE GARANTÍA
El certificado de garantía de este producto tiene una duración de 2 años a partir de la fecha de compra* que se limita a los defectos de fabricación y averías del material. Se excluyen de la garantía deficiencias o daños originados por una mala instalación, errores en la manipulación o por un uso inadecuado.
*previa presentación del comprobante de compra.

Fridge - freezer
Réfrigérateur - congélateur
Koelvrieskast
Frigorífico - congelador

978942 - CNF 268 E WD B625C
978943 - CNF 268 E WD S625C
978944 - CNF 268 E WD X625C

INSTRUCTIONS FOR USE02
CONSIGNES D'UTILISATION24
GEBRUIKSAANWIJZINGEN46
INSTRUCCIONES DE USO66

MADE IN P.R.C

ELECTRO DEPOT
1 route de Vendeville
59155 FACHES-THUMESNIL
FRANCE



VALBERG



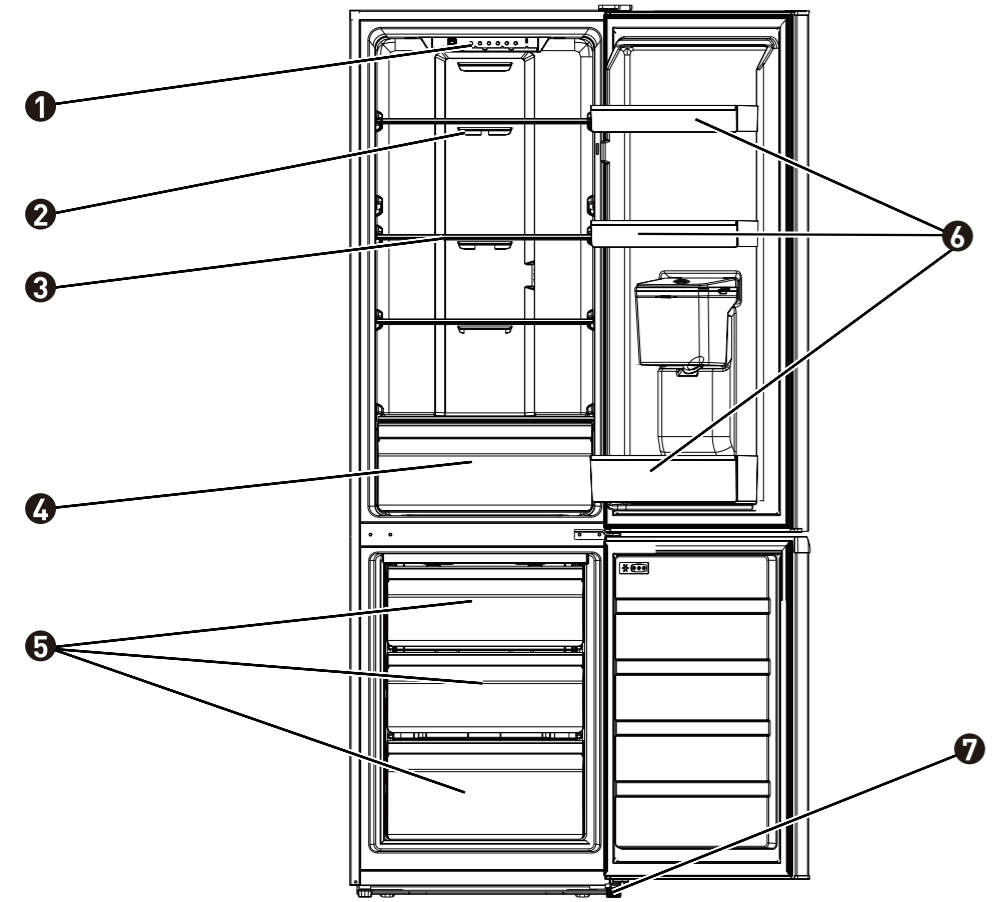

Thanks!

Thank you for choosing this VALBERG product. Chosen, tested and recommended by ELECTRO DEPOT, VALBERG branded products are easy to use, reliable, and of an impeccable standard. With every use of this appliance, you can be sure of complete satisfaction.

Welcome to ELECTRO DEPOT.

Visit our website: www.electrodepot.fr



ELECTRO DEPOT

A Overview of the appliance

Recommended ambient temperature range
Temperature control adjustment
Appliance description

B Using the appliance

Installation
Temperature indicator
Use
Maintenance and cleaning of the appliance

C Practical information

Repair instructions

Ambient temperature of use

Respect the climate classes indicated in the product information on the appliance's rating plate. You can use this to check the recommended temperature range of the room where the appliance is located:

- SN: Between 10 and 32°C
- N : Between 16 and 32°C
- ST: Between 16 and 38°C
- T: Between 16 and 43°C

A multi-class appliance can handle the lowest and highest temperature of all classes covered. Using the appliance outside the recommended temperature range will lead to inferior performance and premature ageing.

Thermostat setting for ambient T°C : NORMAL $\approx +24^{\circ}\text{C}$ ($\pm 4^{\circ}\text{C}$)	Refrigerator:4°C/Freezer:Normal
Thermostat setting for ambient T°C : COLD $\approx +16^{\circ}\text{C}$ ($\pm 4^{\circ}\text{C}$)	Refrigerator:3°C/Freezer:Cool
Thermostat setting for ambient T°C : HOT $\approx +32^{\circ}\text{C}$ ($\pm 4^{\circ}\text{C}$)	Refrigerator:3°C/Freezer:Cool

Temperature control adjustment

For optimal use and energy savings, adjust the temperature control(s) of the appliance according to the ambient temperature of the room, in which it is being used, and respect the climate class.

Refer to the product sheet to find out the climatic class associated with the minimum and maximum recommended ambient temperatures for the appliance as well as the temperature setting recommended for storing food under optimal conditions.

The ambient temperature degrees T °C are given only as a guide.

The set positions can be affected by the location of the appliance in the room, how often the door is opened or the amount of food inside.

The temperature control position(s) may need to be changed to compensate for these factors.

Examples of locations:

- Unheated room in winter like a garage in a cold region.
- Living room with normal heating like a kitchen
- Non-air-conditioned room in summer in a hot region

Appliance description

- | | |
|--------------------------------------|--------------------------|
| 1 Thermostat and lighting adjustment | 5 Freezer drawers |
| 2 Vent | 6 Shelves and water tank |
| 3 Wire shelf | 7 Adjustable legs |
| 4 Vegetable drawer | |

Installation

If this appliance, fitted with a magnetic closure, is intended to replace another fitted with a spring-loaded closure, we recommend that you render the latter unusable before disposal. This will prevent children from locking themselves in and thus endangering their lives.

Location

- Place your appliance away from a source of heat (heating, cooking, sunlight). To ensure the correct operation of your appliance, the ambient temperature of the room must be between + 16 °C and + 38 °C (class N/ST). Outside of these limits, the appliance will no longer function normally.
- Be sure to ensure good air circulation at the back of the appliance. Do not stick it against a wall to avoid noise due to vibrations. Make sure that air can circulate freely around the appliance. Insufficient ventilation will cause malfunction and increased energy consumption.

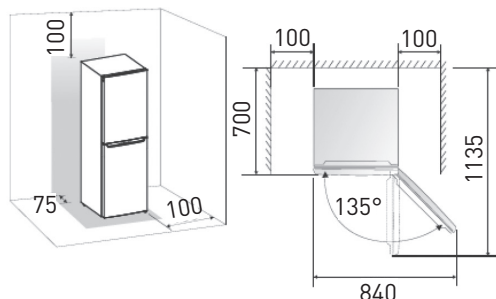

- **This appliance must be installed so that the plug is always accessible. Make sure, after installing it, that it is not resting on the power cable.**
- **Level the appliance using the 2 adjustable feet.**

Connection to the mains

Your appliance is designed to operate under a single-phase voltage of 230 volts. It must be connected to an earthed outlet and protected by a fuse. The electrical installation must comply with the requirements of standard NF C 15-100.

Door

- You can change the opening direction of the door of your appliance by moving the hinges. When reassembling, make sure that the door is aligned with the body and that the seal adheres correctly.
- **We remind you that changing the direction of the door opening must be done when the appliance is unplugged.**
- Before laying the refrigerator on its back to gain access to the base, place it on foam or similar material, in order to avoid damaging the cooling circuit located at the back of the refrigerator.
- Remove the hinge cover Loosen the screws used for fixing the upper right hinge of the door.

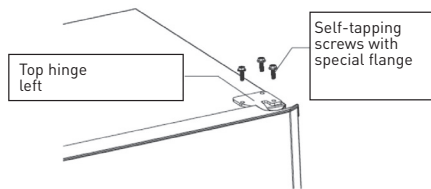

- Remove the rod from the top hinge, position it on the other side and tighten it firmly.

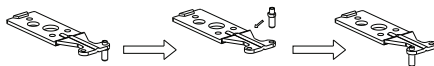

- Lift the lower door and place it on a surface that will not damage it.
- Loosen the screw that fixes the door stopper and install it on the left side.

NOTE : When removing the door, make sure you do not lose the washer between the centre hinge and the bottom of the freezer door.

- Loosen the screws that secure the central hinge, then remove the central hinge that holds the lower door in place.

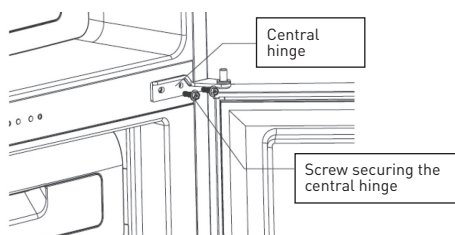

- Lift the lower door and place it on a surface that will not damage it.
- Remove the screw covers from the left central hinge and place them over the open holes on the right side.

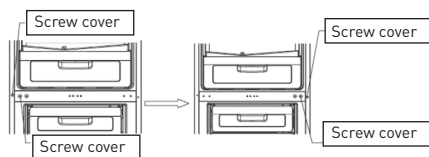

- Lay the refrigerator on foam or similar material, in order to avoid damaging the cooling circuit located at the back of the refrigerator.
- Remove the two lower adjustable feet, then remove the lower hinge.

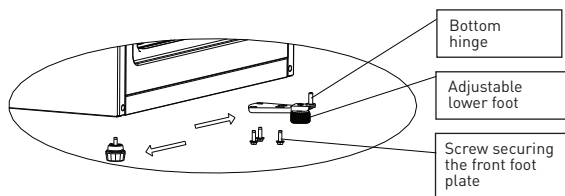

- Place the lower hinge on the left side and screw it in properly.
- Place the fixing plate on the right side and screw it down. Replace the adjustable feet by screwing them on.

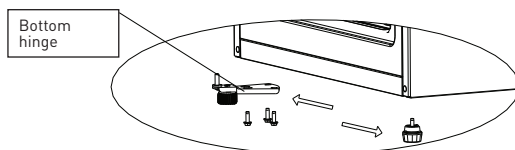

- Install the lower door, making sure that it does not fall.
- Position the central hinge opposite its previous position and adjust it.
- Screw the central hinge correctly.

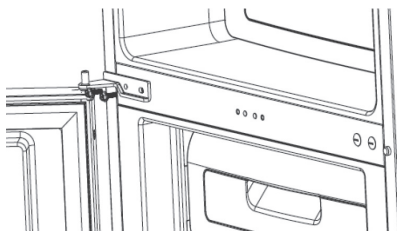

- Install the upper door, making sure that it does not fall.
- Place the top hinge and the top hinge pin in the top door hole, and adjust the position of the top door.
- Secure the upper hinge correctly with the screws.
- Replace the upper hinge cover

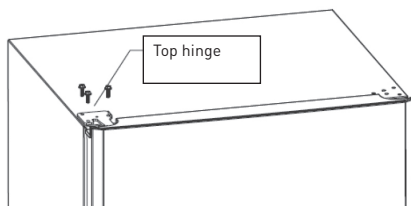

Temperature indicator

- To help you adjust your appliance correctly, it is equipped with a temperature indicator located in the coldest area.
- In order to properly preserve the food in the refrigerator, particularly in the coldest part, make sure that the temperature indicator shows the word "OK".
- The symbol opposite indicates the location of the coldest part of the refrigerator. It defines the top of this area.



- If "OK" does not appear, the average temperature of this zone is too high. Set the temperature regulation to a colder setting.



- Whenever the thermostat setting is changed, wait until the temperature inside the appliance has stabilised before carrying out a new adjustment, if necessary. Change the thermostat position gradually only and wait at least 12 hours before checking again.

NOTE : After loading fresh food into the appliance or after opening the door repeatedly or for a long time, it is normal that the word "OK" does not appear on the temperature indicator. Wait at least 12 hours before resetting the temperature control.

Use

Switching on

Once the appliance is correctly installed, we recommend that you clean the inside with lukewarm, slightly soapy water (washing-up liquid). Do not use abrasive products or scouring powder which could damage the finishes.

Use

Household refrigerators are intended only for domestic storage of fresh food and drinks as well as for short-term storage of frozen products.

Food safety

The increasing consumption of ready-made meals and other fragile foods requires better control of the temperature of food transport and storage:

- Store the most fragile foods in the coldest part of the appliance, in accordance with the instructions in this manual (Temperature indicator chapter).
- Limit the number of times the door is opened.
- Position the thermostat setting to lower the temperature. This adjustment must be done gradually so as not to cause the food to freeze.
- Clean the inside of the refrigerator frequently.

When switching it on for the first time, the display screen (including the indicator light of the button) will light up completely for 3 seconds and then the appliance will run on the intermediate program (program **D**, at a temperature of 4°C) with the corresponding LED on.

Temperature setting

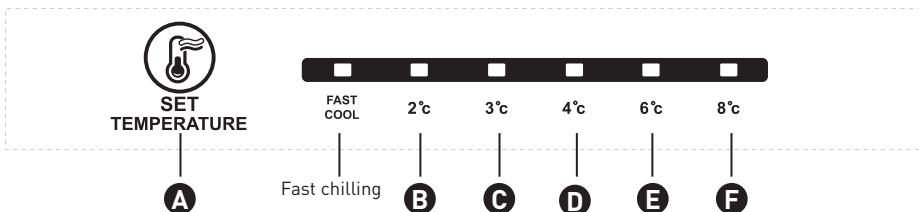

- The interior temperature is regulated via the electronic thermostat controlled by the button located inside the appliance (see “Description of the appliance”, point ①).
- To change the mode or the temperature of your appliance, press the SET button. The refrigerator will go into the mode indicated if you do not press any button for 15 seconds.

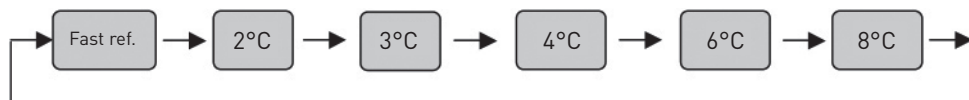

Fast chilling function

This model makes it possible to obtain, for a determined period (2 hours 30 minutes), the temperature of 2 °C inside the refrigerator; in order to chill food more quickly. For example after completely filled the refrigerator.

Stop the mode:

1. After the refrigerator has been running for 2 hours 30 minutes on the fast chilling mode, it will return to the previous mode.
2. When you select another mode, the fast chilling mode will stop automatically.

Temperature control of the freezer compartment

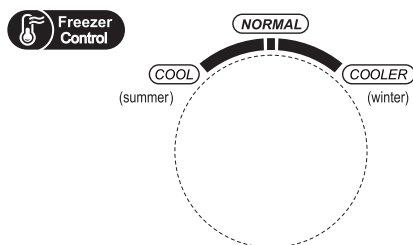

- The **NORMAL** position is generally used. Freezing temperature is relatively low in the **COOLER** position, whereas the freezing temperature is relatively high in the **COOL** position.
- When the ambient temperature is high in summer, the temperature will be in the **NORMAL** to **COOL** range. If the ambient temperature is above 35°C, then the **COOL** position will be the most appropriate one.

- When the ambient temperature is low in winter, the temperature will be in the range between **NORMAL** and **COOLER**. If the ambient temperature is less than 10°C, then the **COOLER** position will be the most appropriate one.

Food storage

- Food preservation can be improved by placing it in the suitable location for the food type concerned.

• **The coldest part of the refrigerator compartment is located at the bottom of the appliance, above the vegetable drawer.**

Positioning of food:

- On the shelves: cooked foods, desserts and all foodstuffs which must be consumed quickly, cream cheeses, cold meats.
- On the vegetable drawer glass: meat, poultry, fish, Storage time of 1 to 2 days.
- In the vegetable drawer: fruit and vegetables.
- In the interior of the door: in the shelf for low volume products (cream, yoghurt, etc.). Butter and eggs will be placed in the upper shelf.

For better food hygiene:

- Remove commercial packaging before placing food in the refrigerator. (For example, yoghurt outer packaging, etc.)
- Pack foods in appropriate food grade containers to prevent bacteria exchange between foods.
- Wait for the foods to cool down before placing them in the appliance.

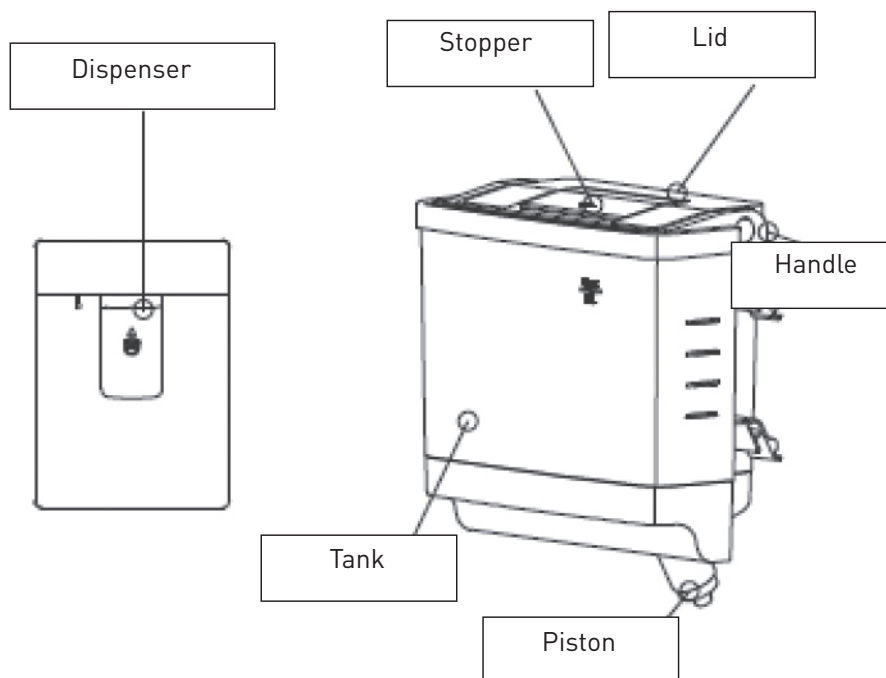
Water distributor

NOTE : Before using the water dispenser for the first time, lift it out carefully holding with both hands. Unscrew the spout and clean it and the tank with soap and water.

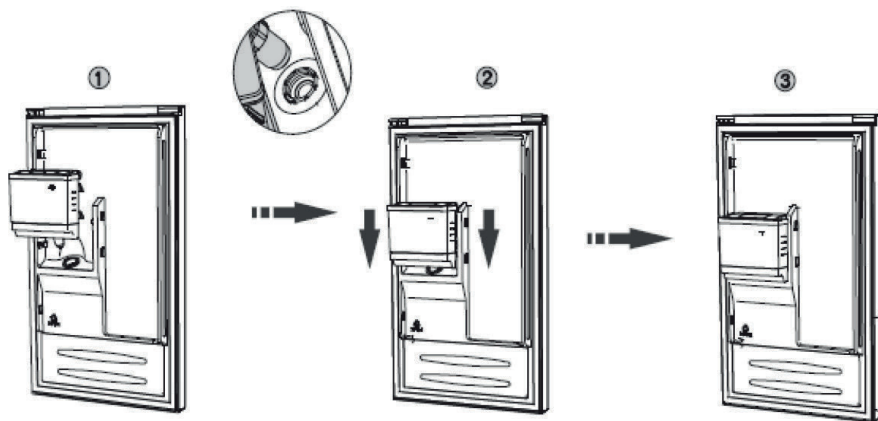

WARNING : Make sure that the spout is inserted correctly in the hole provided (1) when assembling the tank. Installing the tank in the door (2). Check the vertical and horizontal alignment of the tank in the door (3) and (4).

FILLING

Before filling the tank, make sure that it is correctly positioned and stable. Do not exceed the 2.2 litre limit when filling the tank.

The tank can be filled by taking out the stopper and removing the lid.

WARNING : Take care not to touch any other parts when filling the tank as this could damage the water dispensing system and cause leaks.

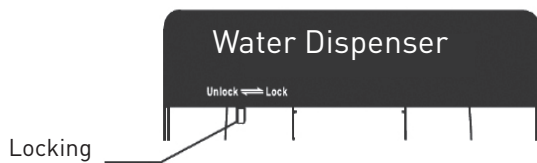

DISTRIBUTION

Make sure that the lid and stopper are correctly positioned before starting to distribute water. Water can only be distributed if the refrigerator door is closed.

Make sure that the lock is in "**Unblocked**" position before distribution. Water distribution is deactivated when the safety system is in "**Blocked**" position. This prevents children from spilling water for example.

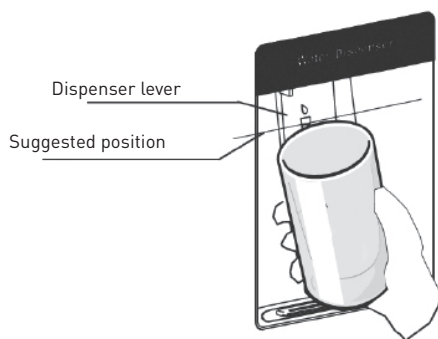

WARNING : Do not press the lever when the dispenser is blocked as this could damage the dispenser mechanism.

NOTE : The only containers that may be used are the glasses and goblets provided.

FREEZER COMPARTMENT

- The freezer compartment allows you to freeze fresh products as well as store frozen products.
- The quantity of food to be frozen must not exceed the quantity indicated on the rating plate. If the quantity to be frozen is greater than this value, it is still possible to freeze in several batches. **Freezing fresh produce**
- Freeze only top quality products, after cleaning and preparing them if necessary.
- Allow cooked dishes to cool to room temperature before placing them in the freezer.
- All products to be frozen must be packed in polyethylene bags, “special freezer” aluminium trays or plastic boxes. These packages must be airtight.
- Each pack must be proportioned according to the importance of family consumption, so that it can be used in one go. Small packs allow rapid and even freezing.
- Do not freeze in one go a quantity of product greater than the freezing capacity of the appliance indicated on the rating plate.

- **A thawed product should never be refrozen.**
- **Do not place liquids in their glass packaging, soft drink bottles or cans in the freezer, as they may burst.**
- **Do not eat popsicles straight out of the freezer to avoid cold burns.**

To freeze fresh produce:

- Adjust the thermostat to obtain the lowest possible temperature without causing it to reach a value below 0 °C in the refrigerator.
- Do not open the freezer door during a freezing operation.
- Leave the appliance in freezing mode for 24 hours, then, at the end of this time, return the thermostat button to the medium position.

Storage of frozen products

- Frozen products can be grouped together to leave free spaces for freezing.
- When you buy a frozen product, make sure that the packaging is intact, that it does not show any signs of moisture, that it is not swollen, which would indicate that it has begun to thaw.
- Do not exceed the storage period indicated by the food manufacturer.
- Do not open the door frequently or leave it open longer than absolutely necessary. Increasing the temperature can reduce the storage time of food.

Thawing

- Meats, poultry and fish must be thawed in the refrigerator to prevent the growth of bacteria. Other products can be thawed in ambient air.
- Small portions can be cooked right out of the freezer. Many ready-to-cook meals can also be cooked without defrosting them first. Always follow the advice on the packaging.
- Bread and pastries can be defrosted in a hot oven. Microwaves can be used to thaw most foods. Follow the advice in the instructions for these ovens.

NOTE : In the event of a power cut, if the appliance stops working for less than 15 hours, there is no risk of spoilage of the frozen food. However, do not open the door (the temperature rise time can significantly decrease if the appliance is not full). As soon as you notice food starting to thaw, it should be eaten as quickly as possible. Never refreeze food that has been thawed.

Maintenance and cleaning of the appliance

Defrosting

No-Frost refrigerators and freezers do not produce the formation of frost or ice, so it is not necessary to remove them.

Cleaning

• **To clean the appliance, disconnect the appliance. Never use abrasive products or a sponge with a scraper for cleaning the interior or exterior of your appliance.**

• Remove all accessories (shelves, door shelves, vegetable bins). Wash them in lukewarm water with a mild, odourless detergent (washing-up liquid for example), rinse with bleach and dry thoroughly.

• Wash the interior walls in the same way; pay particular attention to the cleanliness of the shelf brackets.

• Wash the door seal, remembering to clean under the seal as well.

• Reconnect the appliance.

• Clean the freezer each time you defrost it.

• From time to time, dust off the condenser at the back of the appliance; An accumulation of dust could reduce the performance of the appliance.

• In the event of prolonged absence, empty and clean the appliance; keep the door ajar when not in use.

Replacing the light bulb

This product contains a light source of energy efficiency class F.

Light source in this product can only be replaced by qualified professionals.

Please contact after-sales service if the light source fails.

The light source shall be removed at the end of the product's useful life, with sorting and recycling done separately.

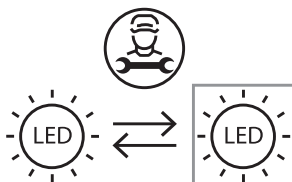

Repair instructions

LED display in normal operation

- Should a malfunction occur, the corresponding LED indicator will indicate a display combined with an error code (looped display).
- During normal operation, the corresponding LED indicator is on, indicating the current operating mode of the refrigerator.
- If you have problems with your appliance or if you think that it does not work properly, there a few simple checks you can do before calling customer service by referring to the following table:

CAUTION: Do not try to repair the appliance yourself. If the problem persists after checking the points below, contact a qualified electrician, authorised service technician, or the shop where you purchased the appliance.

Problems	Possible causes and solutions
The appliance does not work properly	<ul style="list-style-type: none"> • Check that the power cable is properly connected. • Check the fuse or circuit of your power supply and replace it if necessary. • The ambient temperature is too low. Try to increase the room's temperature.
Smells in the drawers	<ul style="list-style-type: none"> • The interior may need to be cleaned. • Some foods, containers or packaging may cause odours.
The appliance makes a noise	<ul style="list-style-type: none"> • The following noises are quite common: <ul style="list-style-type: none"> - Working compressor noise. - Clicking noise before the compressor starts. • Other unusual noises due to the following reasons may require your intervention: <ul style="list-style-type: none"> - The appliance is not level. - The back of the appliance touches the wall. - Bottles or containers roll or fall.

Problems	Possible causes and solutions
The motor runs constantly	<ul style="list-style-type: none"> • It is normal to hear the sound of the motor frequently. It should run even more frequently under the following circumstances: <ul style="list-style-type: none"> - The temperature settings are cooler than necessary. - A large amount of hot food has recently been stored in the appliance. - The temperature outside the appliance is too high. - The doors are open too long or too often. - If you have just installed the appliance or if you turn it on again after a long period of non-use.
A layer of frost develops in the compartment	<ul style="list-style-type: none"> • Make sure that food is placed in the appliance in such a way as to allow sufficient ventilation. Check the door is closed. If you intend to defrost it, please refer to the "Cleaning" section.
The interior temperature is too high	<ul style="list-style-type: none"> • You may have left the doors open too long or too frequently. It is also possible that the doors remain open because of an obstacle; or there is not enough space around the appliance.
The interior temperature is too low	<ul style="list-style-type: none"> • Increase the temperature, referring to the "Appliance controls" chapter.
The doors are not closing properly.	<ul style="list-style-type: none"> • Check that the top of the refrigerator is tilted backwards by 10 to 15 mm, in order to allow the doors to close automatically, or that there is no object inside preventing the doors from closing.
Water is running on the ground	<ul style="list-style-type: none"> • The water tank (located at the back of the refrigerator) may not be level or the drain trap (located under the top of the compressor) is not pointing properly towards this tank or is blocked. You may need to pull out the refrigerator to check the tank and drain tap.
The light is not working	<ul style="list-style-type: none"> • The light can be damaged. Refer to the chapter on cleaning and maintenance to replace the lights.

Merci !

Merci d'avoir choisi ce produit VALBERG.
Choisis, testés et recommandés par ELECTRO DEPOT,
les produits de la marque VALBERG vous assurent
une utilisation simple, une performance fiable et
une qualité irréprochable.
Grâce à cet appareil, vous savez que chaque utilisation
vous apportera satisfaction.

Bienvenue chez ELECTRO DEPOT.

Visitez notre site Internet : www.electrodepot.fr
www.electrodepot.be

VOTRE AVIS COMPTE !



PARTAGEZ
VOTRE EXPERIENCE
SUR LES PRODUITS

Parce que votre satisfaction est notre priorité, nous vous proposons
de donner votre avis sur ce produit. Il sera transmis et analysé par
nos équipes afin d'améliorer continuellement le produit.

Donnez votre avis sur <http://www.electrodepot.fr/avis-client>



ELECTRO DEPOT

A

Aperçu de l'appareil

Températures ambiantes d'utilisation
Réglage du thermostat
Description de l'appareil

B

Utilisation de l'appareil

Installation
Indicateur de température
Utilisation
Entretien et nettoyage de l'appareil

C

Informations pratiques

Guide de dépannage

Les notices sont aussi disponibles sur le site
<http://www.electrodepot.fr/sav/notices/>
<http://www.electrodepot.be/fr/sav/notices>

Températures ambiantes d'utilisation

Il est recommandé de respecter les classes climatiques indiquées dans la fiche produit sur la plaque signalétique de l'appareil, cela vous permet de vérifier sous quelles plages de températures ambiantes l'appareil peut être utilisé :

- SN : Entre 10 et 32°C
- N : Entre 16 et 32°C
- ST : Entre 16 et 38°C
- T : Entre 16 et 43°C

Un appareil multi-classes peut gérer la température la plus basse et la plus élevée de l'ensemble des classes couvertes. L'utilisation de l'appareil en dehors de la plage de température ambiante alterne ses performances et sa durée de vie.

Réglage du thermostat pour T°C ambiante : NORMALE $\approx +24^{\circ}\text{C}$ ($\pm 4^{\circ}\text{C}$)	Réfrigérateur:4°C/Congélateur:Normal
Réglage du thermostat pour T°C ambiante : FROIDE $\approx +16^{\circ}\text{C}$ ($\pm 4^{\circ}\text{C}$)	Réfrigérateur:3°C/Congélateur:Cool
Réglage du thermostat pour T°C ambiante : CHAUDE $\approx +32^{\circ}\text{C}$ ($\pm 4^{\circ}\text{C}$)	Réfrigérateur:3°C/Congélateur:Cool

Réglage du thermostat

Pour un usage optimal et des économies d'énergie, il est recommandé de régler le(s) thermostat(s) de l'appareil selon la température ambiante de la pièce d'utilisation et le respect de la classe climatique.

Veillez vous référer à la fiche produit pour connaître la classe climatique associée aux températures ambiantes minimales et maximales adaptées à l'appareil ainsi que le réglage de température recommandé pour un stockage optimisé des denrées alimentaires.

Les degrés des températures ambiantes T°C sont donnés uniquement à titre indicatif. L'emplacement dans la pièce, la fréquence d'ouverture de porte(s) ou encore le niveau de chargement en denrées alimentaires de l'appareil peuvent impacter les positions précisées. La ou les position(s) de thermostat(s) peu(ven)t devoir être modifiées pour compenser ces facteurs.

Exemples de pièce d'utilisation :

- Pièce non chauffée en hiver comme un garage dans une région froide .
- Pièce à vivre normalement chauffée comme une cuisine
- Pièce non climatisée en été dans une région chaude

Description de l'appareil

- | | |
|--|---------------------------------|
| 1 Réglage du thermostat et de la lumière | 5 Tiroirs du congélateur |
| 2 Ouïe de ventilation | 6 Balconnets et réservoir d'eau |
| 3 Clayette | 7 Pieds réglables |
| 4 Bac à légumes | |

Installation

Si cet appareil, muni d'une fermeture magnétique, est destiné à en remplacer un autre muni d'une fermeture à ressort, nous vous conseillons de rendre cette dernière inutilisable avant de le mettre au rebut. Cela évitera que des enfants puissent s'y enfermer et mettre ainsi leur vie en danger.

Emplacement

- Placez votre appareil loin d'une source de chaleur (chauffage, cuisson, rayons solaires). Pour assurer le bon fonctionnement de votre appareil, la température ambiante de la pièce doit être comprise entre + 16 °C et + 38 °C (classe N/ST). En dehors de ces limites, l'appareil ne fonctionnera plus normalement.
- Veillez à assurer une bonne circulation de l'air à l'arrière de l'appareil, ne le collez pas contre un mur pour éviter les bruits dus aux vibrations. Veillez à ce que l'air circule librement autour de l'appareil. Une ventilation insuffisante entraînerait un mauvais fonctionnement et une augmentation de la consommation d'énergie.

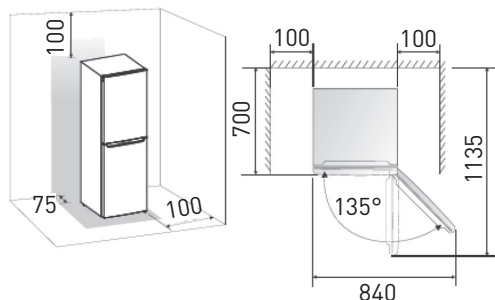

• **Cet appareil doit être installé de façon à ce que la prise de courant reste accessible. Assurez-vous, après l'avoir installé, qu'il ne repose pas sur le câble d'alimentation.**

• **Mettez l'appareil de niveau en agissant sur les 2 pieds réglables.**

Branchement au réseau

Votre appareil est prévu pour fonctionner sous une tension de 230 volts monophasée. Il doit être raccordé à une prise munie d'un contact de terre et protégée par un fusible. L'installation électrique doit être conforme aux exigences de la norme NF C 15-100.

Porte

• Vous pouvez changer le sens d'ouverture de la porte de votre appareil en déplaçant les charnières. Lors du remontage, veillez à ce que la porte soit bien alignée avec la caisse et que le joint adhère correctement.

• **Nous vous rappelons que le changement du sens d'ouverture de la porte doit s'effectuer lorsque l'appareil est débranché.**

• Avant de coucher le réfrigérateur sur son dos pour avoir accès à la base, posez-le sur un support en mousse ou une matière similaire, afin d'éviter d'endommager le circuit de refroidissement situé à l'arrière du réfrigérateur.

• Enlevez le cache charnière Dévissez les vis qui sont utilisées pour la fixation de la charnière supérieure droite de la porte.

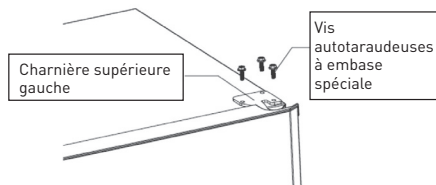

- Retirez la tige de la charnière supérieure, positionnez-la de l'autre côté et serrez-la fermement.

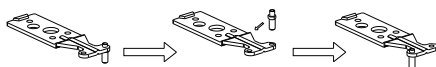

- Soulevez la porte inférieure et placez-la sur une surface qui ne l'abîmera pas.
- Dévissez la vis qui fixe la butée de porte et installez-là sur le côté gauche.

REMARQUE : Lorsque vous retirez la porte, veillez à ce que la rondelle située entre la charnière centrale et le bas de la porte du congélateur ne se perde pas.

- Dévissez les vis qui fixent la charnière centrale, puis retirez la charnière centrale qui maintient la porte inférieure en place.

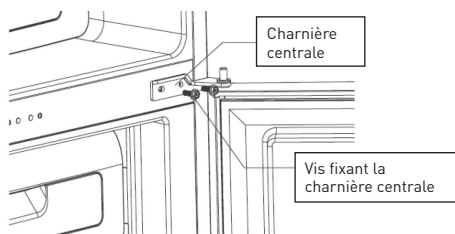

- Soulevez la porte inférieure et placez-la sur une surface qui ne l'abîmera pas.
- Retirez les cache-vis de la charnière centrale gauche et disposez-les sur les trous découverts, sur le côté droit.

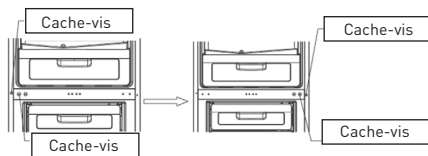

- Couchez le réfrigérateur sur un support en mousse ou une matière similaire, afin d'éviter d'endommager le circuit de refroidissement situé à l'arrière du réfrigérateur.
- Retirez les deux pieds réglables du bas, puis retirez la plaque de fixation et la charnière inférieure.

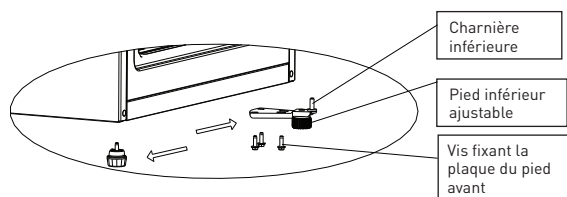

- Placez la charnière inférieure sur le côté gauche et vissez-la correctement.
- Placez la plaque de fixation sur le côté droit et vissez-la. Remettez les pieds ajustables en les vissant.

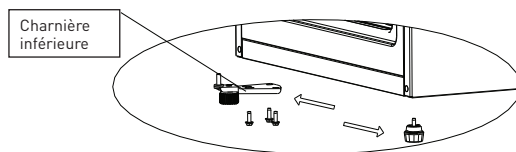

- Installez la porte inférieure en veillant à ce que celle-ci ne tombe pas.
- Positionnez la charnière centrale à l'opposé de sa position précédente et ajustez-la.
- Vissez correctement la charnière centrale.

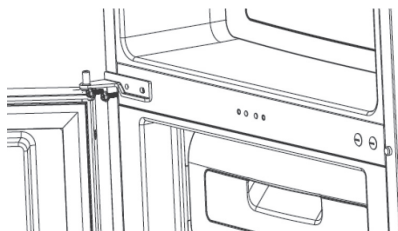

- Installez la porte supérieure en veillant à ce que celle-ci ne tombe pas.
- Placez la charnière supérieure et l'axe de la charnière supérieure dans le trou de la porte supérieure, et ajustez la position de la porte supérieure.
- Fixez correctement la charnière supérieure avec les vis.
- Remettre le cache charnière supérieur

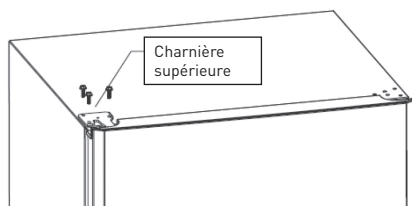

Indicateur de température

- Pour vous aider à régler correctement votre appareil, celui-ci est équipé d'un indicateur de température situé dans la zone la plus froide.
- Pour la bonne conservation des denrées dans votre réfrigérateur et notamment dans la zone la plus froide, veillez à ce que la mention « OK » apparaisse sur l'indicateur de température.
- Le symbole ci-contre indique l'emplacement de la zone la plus froide de votre réfrigérateur.

Il définit le haut de cette zone.



- Si la mention « OK » n'apparaît pas, la température moyenne de cette zone est trop élevée. Réglez le thermostat sur une position plus froide.



- À chaque modification du réglage du thermostat, attendez que la température à l'intérieur de l'appareil soit stabilisée avant de procéder, si nécessaire, à un nouveau réglage. Modifiez la position du thermostat de façon progressive uniquement et attendez au moins 12 heures avant de procéder à une nouvelle vérification.

NOTE : Après avoir chargé des denrées fraîches dans l'appareil ou après des ouvertures répétées ou prolongées de la porte, il est normal que la mention « OK » n'apparaisse pas sur l'indicateur de température. Attendez au moins 12 heures avant de réajuster le thermostat.

Utilisation

Mise en marche

L'appareil étant convenablement installé, nous vous conseillons de nettoyer l'intérieur avec de l'eau tiède légèrement savonneuse (produit à vaisselle). N'utilisez ni produit abrasif ni poudre à récurer qui risqueraient d'abîmer les finitions.

Utilisation

Les réfrigérateurs ménagers sont destinés uniquement à la conservation domestique des aliments frais et des boissons ainsi qu'à la conservation de courte durée des produits congelés.

Sécurité alimentaire

La consommation croissante de plats préparés et d'autres aliments fragiles exige une meilleure maîtrise de la température de transport et de stockage des aliments :

- Stockez les aliments les plus fragiles dans la zone la plus froide de l'appareil, conformément aux indications de cette notice (chapitre Indicateur de température).
- Limitez le nombre d'ouvertures de la porte.
- Positionnez le réglage du thermostat afin de baisser la température. Ce réglage doit se faire progressivement afin de ne pas provoquer le gel des denrées.
- Nettoyez fréquemment l'intérieur du réfrigérateur.

Pour la première mise en service, l'écran d'affichage (y compris le voyant de la touche) s'allumera complètement pendant 3 secondes et ensuite, l'appareil fonctionnera au programme intermédiaire (programme **D**, à la température de 4 °C) avec le voyant à LED correspondant allumé.

Réglage de la température

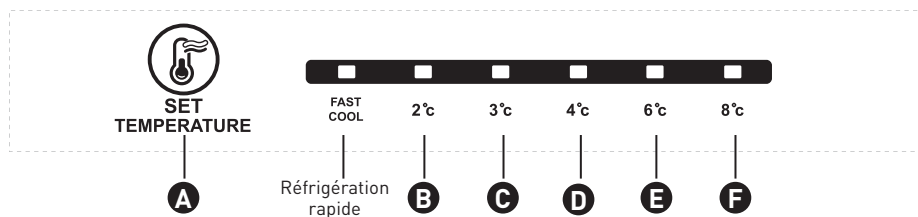

- La température intérieure est réglée via le thermostat électronique commandé par le bouton situé à l'intérieur de l'appareil (voir "Description de l'appareil", point **1**).
- Pour changer le mode ou la température de votre appareil, appuyez sur la touche SET. Le réfrigérateur se mettra sur le mode indiqué si vous n'appuyez sur aucune touche pendant 15 secondes.

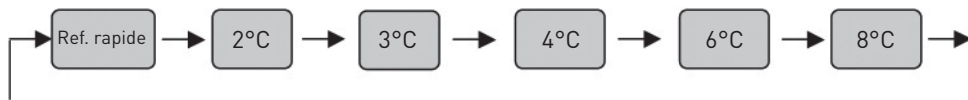

Fonction de réfrigération rapide

Ce modèle permet d'avoir pendant une durée déterminée (2h30) la température de 2°C à l'intérieur de l'enceinte ; afin de rafraîchir plus rapidement les denrées. Par exemple après avoir rempli complètement le réfrigérateur.

Arrêt du mode :

1. Après que le réfrigérateur ait fonctionné sous le mode de réfrigération rapide pendant 2h30, il retournera automatiquement au mode précédent.
2. Lorsque vous sélectionnez un autre mode, le mode de réfrigération rapide s'arrête automatiquement.

Contrôle de la température du compartiment de congélation

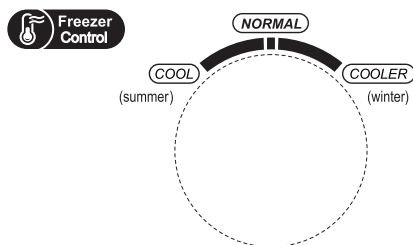

- La position **NORMAL** est généralement utilisée. La température de congélation est relativement basse sur la position **COOLER**, alors que la température de congélation est relativement haute sur la position **COOL**.
- Quand la température ambiante est élevée en été, la température sera dans la plage allant de **NORMAL** à **COOL**. Si la température ambiante est au-dessus de 35 °C, alors la position **COOL** est la plus adaptée.
- Quand la température ambiante est basse en hiver, la température sera dans la plage comprise entre **NORMAL** et **COOLER**. Si la température ambiante est au-dessous de 10 °C, alors la position **COOLER** est la plus adaptée.

Stockage des aliments

• Vous obtiendrez une meilleure conservation de vos aliments si vous les placez dans la zone de froid la plus appropriée à leur nature.

• **La zone la plus froide du compartiment réfrigérateur se situe dans le bas de l'appareil, au-dessus du bac à légumes.**

Emplacement des denrées :

• Sur les clayettes : aliments cuits, entremets et toutes denrées devant être consommées rapidement, fromages frais, charcuterie.

• Sur la vitre de bac à légumes : viandes, volailles, poissons frais. Temps de conservation de 1 à 2 jours.

• Dans le bac à légumes : légumes et fruits.

• Dans la contre-porte : dans le balconnet du produits de faible volume (crème, yaourts, etc...). Le beurre et les œufs seront placés dans le balconnet supérieur.

Pour une meilleure hygiène alimentaire :

• Retirez les emballages du commerce avant de placer les aliments dans le réfrigérateur. (Par exemple, emballage des packs de yaourt, etc...)

• Emballez les aliments dans des récipients de qualité alimentaire appropriés, pour éviter les échanges de bactéries entre les aliments.

• Attendez le refroidissement des préparations avant de les ranger dans l'appareil.

Distributeur d'eau

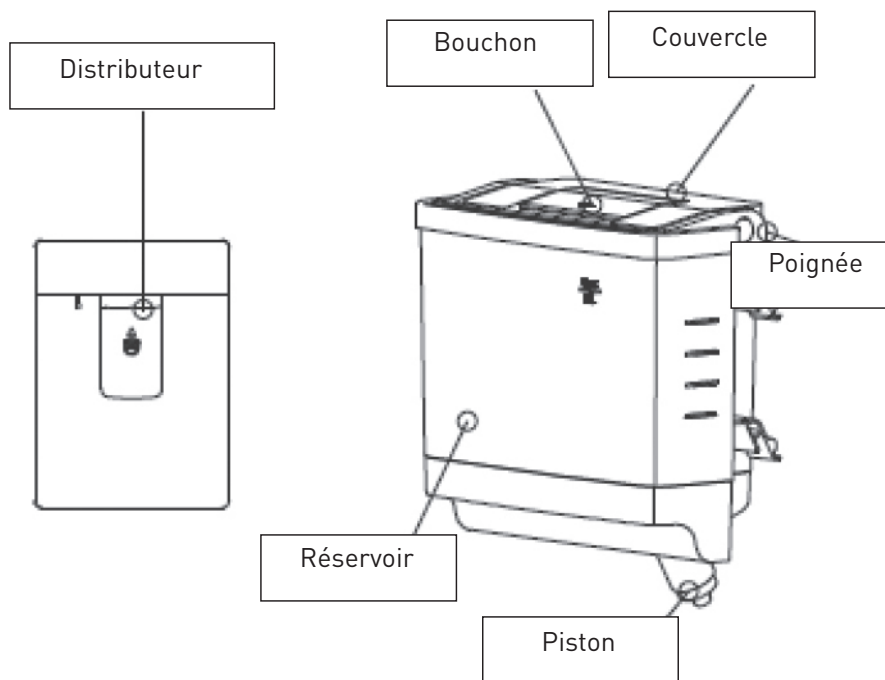

REMARQUE : Avant d'utiliser le distributeur d'eau pour la première fois, veuillez le soulever avec précaution en le prenant avec les 2 mains. Dévissez la goulotte et nettoyez-la ainsi que le réservoir à l'aide de l'eau et du savon.

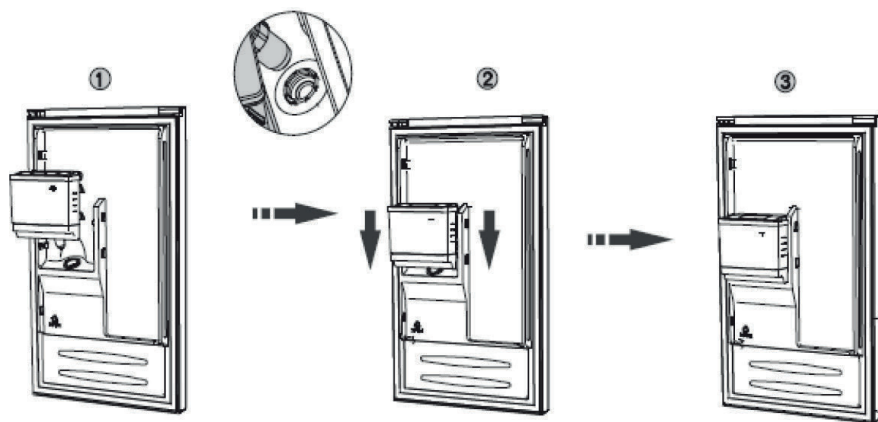

ATTENTION : Lors du montage du réservoir, assurez-vous que la goulotte soit insérée correctement dans le trou prévu à cet effet (1). Installer le réservoir dans la porte (2). Vérifiez l'alignement vertical et horizontal du réservoir sur la porte (3) et (4).

REPLISSAGE

Avant de remplir le réservoir, assurez-vous que celui-ci soit bien positionné et stable. Ne remplissez pas le réservoir au-delà de la limite de 2.2 litres.

Il est possible de remplir le réservoir en retirant le bouchon et en enlevant le couvercle.

ATTENTION : Veillez à ne toucher aucune autre pièce lors du remplissage du réservoir car cela pourrait endommager le système de distribution d'eau et causer des fuites.

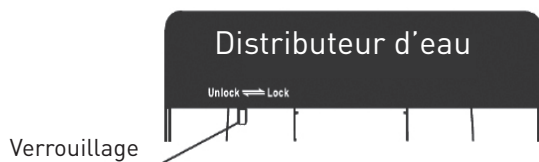

DISTRIBUTION

Assurez-vous, avant de commencer la distribution d'eau, que le couvercle et le bouchon soient correctement positionnés. La distribution d'eau ne se fait que si porte du réfrigérateur est fermée.

Avant la distribution, vérifier que la sécurité soit en position « **Débloquée** ». Lorsque le système de sécurité est en position « **Bloquée** », la distribution d'eau est désactivée. Cela permet par exemple d'éviter les enfants ne renversent de l'eau.

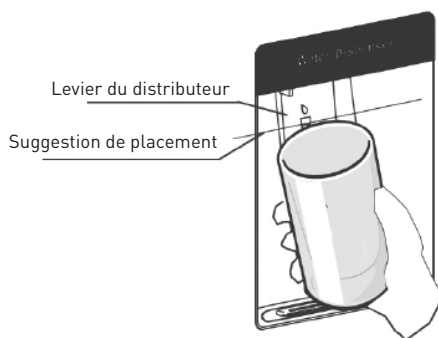

ATTENTION : Lorsque le distributeur est bloqué, n'appuyez pas sur le levier, cela risquerait d'endommager le mécanisme du distributeur.

REMARQUE : Les seuls récipients à utiliser doivent être des verres ou des gobelets prévus à cet effet.

COMPARTIMENT CONGELATEUR

- Le compartiment congélateur permet de congeler des produits frais ainsi que conserver des produits congelés.
- La quantité des aliments à congeler ne doit pas dépasser la quantité inscrite sur la plaque signalétique. Si la quantité à congeler est supérieure à cette valeur, il est toujours possible d'effectuer la congélation en plusieurs fois.

Congélation des produits frais

- Congelez exclusivement des produits de première qualité, après les avoir nettoyés et préparés si nécessaire.
- Laissez les plats cuisinés refroidir à la température ambiante avant de les introduire dans le congélateur.

- Tous les produits à congeler devront être emballés dans des sachets de polyéthylène, des barquettes d'aluminium « spécial congélation » ou des boîtes en plastique. Ces emballages doivent être hermétiques.
- Chaque paquet doit être proportionné selon l'importance de la consommation familiale, de manière à être utilisé en une seule fois. Des paquets de petites dimensions permettent d'obtenir une congélation rapide et uniforme.
- Ne pas congeler en une seule fois une quantité de produit supérieure à la capacité de congélation de l'appareil indiquée sur la plaque signalétique.
- **Un produit décongelé ne doit jamais être recongelé.**
- **Ne placez pas de liquides dans leurs emballages en verre, de bouteilles ou de canettes de boissons gazeuses dans le congélateur, car elles pourraient éclater.**
- **Ne consommez pas les bâtonnets glacés dès leur sortie du congélateur pour éviter les brûlures dues au froid.**

Pour congeler des produits frais :

- Réglez le thermostat pour obtenir une température la plus basse possible sans lui faire atteindre une valeur inférieure à 0° dans le réfrigérateur.
- N'ouvrez pas la porte du congélateur pendant l'opération de congélation.
- Laissez l'appareil en régime de congélation pendant 24 heures, puis, au bout de ce laps de temps, replacez le bouton du thermostat en position moyenne.

Conservation des produits congelés

- Les produits congelés peuvent être regroupés, afin de laisser libres les espaces pour la congélation.
- Quand vous achetez un produit surgelé, assurez-vous que l'emballage est intact, qu'il ne présente aucune trace d'humidité, qu'il n'est pas gonflé, ce qui serait le signe d'un début de décongélation.

- Respectez la durée de conservation indiquée par le fabricant des produits surgelés.
- Évitez d'ouvrir trop souvent la porte et ne la laissez ouverte que le temps nécessaire. Une augmentation de la température peut réduire la durée de conservation des aliments.

Décongélation

- Les viandes, volailles et poissons doivent être décongelés dans le réfrigérateur pour éviter le développement de bactéries. Les autres produits peuvent être décongelés à l'air ambiant.
- Les petites portions peuvent être cuisinées dès leur sortie du congélateur. Beaucoup de plats prêts à cuire peuvent être également cuisinés sans décongélation préalable. Respectez toujours les instructions figurant sur l'emballage.
- Le pain et les pâtisseries peuvent être décongelés à four chaud. Les fours à micro-ondes peuvent être utilisés pour décongeler la plupart des aliments. Respectez les conseils figurant dans la notice de ces fours.

REMARQUE : En cas de coupure de courant, si l'appareil cesse de fonctionner pendant moins de 15 heures, il n'y a aucun risque d'altération des aliments congelés. Abstenez-vous cependant d'ouvrir la porte (le temps de remontée en température peut sensiblement diminuer si l'appareil est peu rempli). Dès que vous constatez un début de décongélation, les aliments doivent être consommés le plus rapidement possible. Ne jamais recongeler un aliment ayant été décongelé.

Entretien et nettoyage de l'appareil

Dégivrage

Les réfrigérateurs et congélateurs sans givre (No-Frost) ne donnant pas lieu à la formation de givre ou de glace, aucune opération n'est nécessaire pour les éliminer.

Nettoyage

• **Avant de procéder au nettoyage, débranchez l'appareil. N'utilisez jamais de produits abrasifs ni d'éponge avec grattoir pour le nettoyage intérieur ou extérieur de votre appareil.**

• Retirez tous les accessoires (clayettes, balconnets, bacs à légumes). Lavez-les à l'eau tiède additionnée d'un détergent doux et inodore (liquide vaisselle par exemple), rincez à l'eau javellisée et séchez soigneusement.

• Lavez les parois intérieures de la même façon ; veillez particulièrement à la propreté des supports de clayettes.

• Lavez le joint de porte sans omettre de nettoyer également sous le joint.

• Rebranchez l'appareil.

• Nettoyer le congélateur chaque fois que vous procédez au dégivrage.

• De temps en temps, dépoussiérez le condenseur à l'arrière de l'appareil ; Une accumulation de poussière risquerait de diminuer le rendement de l'appareil.

• En cas d'absence prolongée, videz et nettoyez l'appareil ; maintenez la porte entrouverte pendant la durée de nonutilisation.

Remplacement de l'ampoule d'éclairage

Ce produit contient une source lumineuse de classe d'efficacité énergétique F.

La source lumineuse de ce produit ne peut être remplacée que par des professionnels qualifiés. Veuillez-vous rapprocher du service après-vente en cas de défaillance de la source lumineuse.

Il convient de retirer la source lumineuse à la fin de la vie utile du produit, le tri et le recyclage étant effectués séparément.

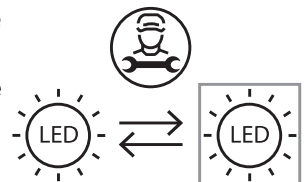

Guide de dépannage

Affichage à LED en fonctionnement normal

- Si un dysfonctionnement devait apparaître, le voyant à LED correspondant indiquerait alors un affichage combiné à un code d'erreur (affichage en boucle).
- Dans le cas d'un fonctionnement normal, le voyant à LED correspondant est allumé, indiquant ainsi le mode de fonctionnement actuel du réfrigérateur.
- Si vous avez des problèmes avec votre appareil ou si vous pensez qu'il ne fonctionne pas correctement, vous pouvez effectuer quelques vérifications simples avant d'appeler le service clientèle en vous reportant au tableau suivant :

ATTENTION : N'essayez pas de réparer l'appareil vous-même. Si le problème persiste après avoir vérifié les points ci-dessous, contactez un électricien qualifié, un technicien de maintenance agréé ou le magasin dans lequel vous avez acheté l'appareil.

Problèmes	Causes possibles et solutions
L'appareil ne fonctionne pas correctement	<ul style="list-style-type: none"> • Vérifiez que le cordon d'alimentation est branché correctement. • Vérifiez le fusible ou le circuit de votre alimentation électrique et remplacez-le si nécessaire. • La température ambiante est trop basse. Essayez d'augmenter la température de la pièce.
Odeurs dans les compartiments	<ul style="list-style-type: none"> • L'intérieur a peut-être besoin d'être nettoyé. • Certains aliments, conteneurs ou emballages peuvent causer des odeurs.
Bruits de l'appareil	<ul style="list-style-type: none"> • Les bruits suivants sont assez courants : <ul style="list-style-type: none"> - Bruit du compresseur en fonctionnement. - Cliquetis avant que le compresseur ne démarre. • D'autres bruits inhabituels dus aux motifs suivants peuvent nécessiter votre intervention : <ul style="list-style-type: none"> - L'appareil n'est pas à niveau. - L'arrière de l'appareil touche le mur. - Des bouteilles ou récipients roulent ou tombent.

Problèmes	Causes possibles et solutions
Le moteur tourne continuellement	<ul style="list-style-type: none"> • Il est normal d'entendre fréquemment le bruit du moteur, il devrait tourner encore plus dans les circonstances suivantes : <ul style="list-style-type: none"> - Les paramètres de température sont plus froids que nécessaire. - Une grande quantité de nourriture chaude a été récemment stockée dans l'appareil. - La température en dehors de l'appareil est trop élevée. - Les portes sont ouvertes trop longtemps ou trop souvent. - Si vous venez juste d'installer l'appareil ou si vous le rallumez après une longue période de non-utilisation.
Une couche de gel se développe dans le compartiment	<ul style="list-style-type: none"> • Assurez-vous que les aliments soient placés dans l'appareil de manière à permettre une ventilation suffisante. Assurez-vous que la porte soit bien fermée. Si vous avez l'intention de le dégivrer, veuillez-vous référer à la section « Nettoyage ».
La température interne est trop élevée	<ul style="list-style-type: none"> • Vous avez peut-être laissé les portes ouvertes trop longtemps ou trop fréquemment. Il est également possible que les portes restent ouvertes à cause d'un obstacle ; ou que l'espace autour de l'appareil ne soit pas suffisant.
La température intérieure est trop basse	<ul style="list-style-type: none"> • Augmentez la température en vous référant au chapitre « Commandes de l'appareil ».
Les portes ne se ferment pas facilement	<ul style="list-style-type: none"> • Vérifiez que le haut du réfrigérateur soit incliné vers l'arrière de 10 à 15 mm, afin de permettre la fermeture automatique des portes, ou qu'il n'y ait pas d'objet à l'intérieur empêchant les portes de se fermer.
De l'eau coule sur le sol	<ul style="list-style-type: none"> • Le réservoir d'eau (situé à l'arrière du réfrigérateur) n'est peut-être pas à niveau ou le dégorgeoir (situé sous le haut du compresseur) n'est pas dirigé correctement vers ce réservoir ou est bloqué. Vous aurez peut-être besoin de tirer le réfrigérateur pour vérifier le réservoir et le dégorgeoir.
La lumière ne fonctionne pas	<ul style="list-style-type: none"> • La lumière peut être endommagée. Référez-vous au chapitre sur le nettoyage et l'entretien pour remplacer les lumières.

Bedankt!

Proficiat met uw keuze voor een product van VALBERG. De selectie en de testen van de toestellen van VALBERG gebeuren volledig onder controle en supervisie van ELECTRO DEPOT. We staan garant voor de kwaliteit van de toestellen van VALBERG, die uitmunten in hun eenvoudig gebruik, hun betrouwbare werking en hun onberispelijke kwaliteit.

ELECTRO DEPOT beveelt de VALBERG toestellen aan en is ervan overtuigd dat u uiterst tevreden zal zijn bij elk gebruik van het toestel. Welkom bij ELECTRO DEPOT.

Bezoek onze website: www.electrodepot.be



ELECTRO DEPOT

A Overzicht van het toestel

Gebruiks- en omgevingstemperatuur
Instellen van de thermostaat
Beschrijving van de koelkast

B Gebruik van het toestel

Installatie
Temperatuurindicator
Gebruik
Onderhoud en reiniging van uw toestel

C Praktische informatie

Probleemoplossingsgids

Gebruiks- en omgevingstemperatuur

We raden aan om de klassieke klimaatklassen die aangeduid worden op de productfiche en op het typeplaatje te respecteren, hierdoor kunt u nagaan binnen welk omgevingstemperatuurbereik het toestel kan worden gebruikt:

- SN : Tussen 10 en 32°C
- N : Tussen 16 en 32°C
- ST : Tussen 16 en 38°C
- T : Tussen 16 en 43°C

Een toestel met multiklassen kan de laagste en hoogste temperatuur van alle gedekte klassen bereiken. Het gebruik van het toestel buiten dit omgevingstemperatuurbereik tast de prestaties en de levensduur van het toestel aan.

Thermostaatinstelling voor ambient T ° C : NORMAAL ≈ +24°C (± 4°C)	Koelkastr:4°C/Diepvriezer:Normal
Thermostaatinstelling voor ambient T ° C : KOUD ≈ +16°C (± 4°C)	Koelkastr:3°C/Diepvriezer:Cool
Thermostaatinstelling voor ambient T ° C : HEET ≈ +32°C (± 4°C)	Koelkastr:3°C/Diepvriezer:Cool

Instellen van de thermostaat

Voor een optimaal gebruik en energiebesparing, raden we aan de thermostaat van het toestel te regelen volgens de omgevingstemperatuur waarin het toestel gebruikt wordt onder voorbehoud van het naleven van de klimaatklasse(n).

Raadpleeg het productinformatieblad om de klimaatklasse te kennen die verbonden is aan de minimale en maximale omgevingstemperaturen aangepast aan het toestel, en voor de aanbevolen temperatuurinstelling voor een optimale opslag van de voedingswaren.

De graden van de omgevingstemperatuur T° C worden ter informatie gegeven.

De plaatsing in de ruimte, de frequentie van het openen van de deur(en) of de mate waarin het toestel met voedingsmiddelen is gevuld, kunnen de voormelde posities beïnvloeden.

De positie(s) van de thermostaat (thermostaten) kan (kunnen) worden aangepast om deze factoren te compenseren.

Voorbeelden van de ruimte waarin het toestel wordt gebruikt:

- Ruimte die niet verwarmd wordt in de winter, zoals een garage in een koude streek.
- Leefruimte die normaal verwarmd wordt, zoals een keuken.
- Ruimte zonder airco in de zomer in een warme streek.

Beschrijving van de koelkast

- | | |
|--|-------------------------------|
| 1 Instelling van de thermostaat en het licht | 5 Lades van de diepvriezer |
| 2 Ventilatieopening | 6 Balkonnen en waterreservoir |
| 3 Plank | 7 Verstelbare poten |
| 4 Groentebak | |

Installatie

Indien dit toestel, voorzien van een magnetische sluiting, bestemd is om een ander te vervangen dat voorzien is van een veersluiting, raden wij u aan om dit laatste onbruikbaar te maken vooraleer u het toestel afdankt. Op die manier kunnen kinderen er niet in opgesloten raken, waardoor hun leven in gevaar zou kunnen komen.

Locatie

- Plaats uw toestel uit de buurt van warmtebronnen (verwarming, fornuis, zonnestralen). Opdat uw toestel goed zou werken, moet de omgevingstemperatuur van de kamer tussen +16 °C en +38 °C bedragen (N/ST-klasse). Bij hogere of lagere temperaturen zal het toestel niet meer goed werken.
- Zorg voor een goede luchtcirculatie achteraan het toestel, plaats het niet tegen een muur, om zo trillingsgeluiden te voorkomen. Zorg ervoor dat de lucht vrij rond het toestel kan circuleren. Onvoldoende ventilatie zal leiden tot een slechte werking en een verhoogd energieverbruik.

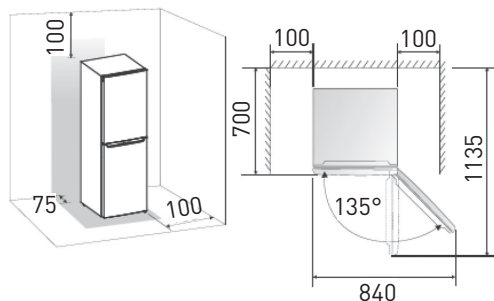

- Dit toestel dient zodanig geïnstalleerd te worden dat het gebruikte stopcontact toegankelijk blijft. Zorg ervoor dat, nadat u het toestel hebt geïnstalleerd, het niet op de voedingskabel staat.

- Plaats het toestel perfect waterpas met behulp van de 2 regelbare poten.

Aansluiting op het elektriciteitsnet

Dit toestel is voorzien om te werken op een enkelfasige spanning van 230 Volt. De stekker dient in een geaard en door een zekering beschermd stopcontact gestoken te worden. De elektrische installatie dient conform de vereisten van de norm NF C 15100 te zijn.

Deur

- U kunt de openingsrichting van de deur van uw toestel veranderen door de scharnieren te verplaatsen. Bij de hermontage dient u ervoor te zorgen dat de deur correct afgestemd is op de kast en dat de afdichting perfect sluit.

- Wij vestigen uw aandacht erop dat de wijziging van de openingsrichting van de deur dient te gebeuren wanneer het toestel niet aangesloten is op het elektriciteitsnet.

- Voordat u de koelkast op zijn rug legt om aan de onderkant te kunnen, dient u het toestel op een ondergrond in schuim of een gelijkaardig materiaal te plaatsen, om zo het koelcircuit aan de achterkant van de koelkast niet te beschadigen.

- Verwijder de scharnierkap. Schroef de schroeven los die worden gebruikt om het scharnier rechts bovenaan van de deur vast te zetten.

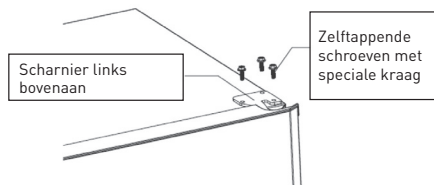

- Verwijder de scharnierpen van het bovenste scharnier, plaats deze aan de andere kant en schroef ze goed vast.

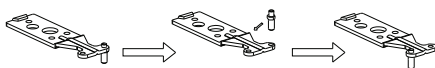

- Hef de onderste deur op en plaats deze op een veilige ondergrond, zodat ze niet wordt beschadigd. Plaats de blindplaten aan de andere kant.
- Schroef de schroef die de deuraanslag vastzet los en plaats deze aan de linkerkant.

OPMERKING: Wanneer u de deur verwijdert, zorg er dan voor dat u de sluitring, die zich tussen het middelste scharnier en de onderkant van de koelkastdeur bevindt, niet verliest.

- Schroef de schroeven los waarmee het middelste scharnier wordt vastgezet en verwijder het middelste scharnier dat de onderste deur op haar plaats houdt.

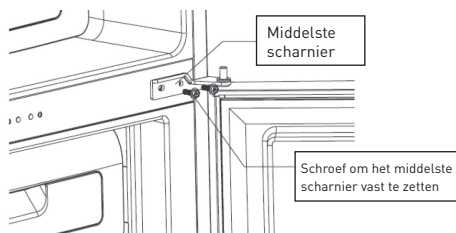

- Hef de onderste deur op en plaats deze op een veilige ondergrond, zodat ze niet wordt beschadigd. Plaats de blindplaten aan de andere kant.

- Verwijder de schroefafdekkingen van het middelste scharnier links en plaats ze op de opengelegde gaten, aan de rechterkant.

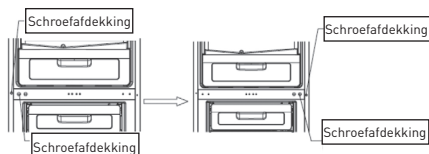

- Leg de koelkast neer op een ondergrond in schuim of een gelijkaardig materiaal, om zo het koelcircuit aan de achterkant van de koelkast niet te beschadigen.

- Verwijder de twee verstelbare poten onderaan en verwijder de bevestigingsplaat en het onderste scharnier.

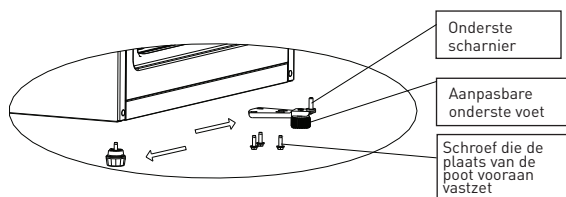

- Plaats het onderste scharnier aan de linkerkant en schroef het correct vast.
- Plaats de bevestigingsplaat aan de rechterkant en schroef deze vast. Plaats de verstelbare poten terug door ze vast te schroeven.

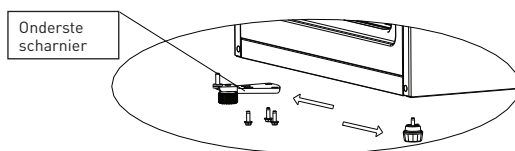

- Installeer de onderste deur en zorg ervoor dat ze niet valt.
- Plaats het middelste scharnier aan de overkant van de oorspronkelijke positie en pas het aan.
- Schroef het middelste scharnier correct vast.

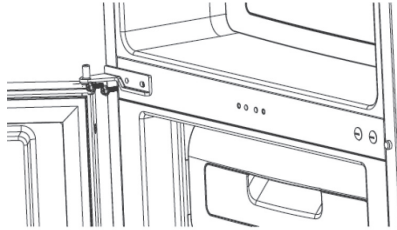

- Installeer de bovenste deur en zorg ervoor dat ze niet valt.
- Plaats het bovenste scharnier en de scharnierpen ervan in het gat van de bovenste deur en stel de positie van de bovenste deur bij.
- Schroef het bovenste scharnier correct vast met de schroeven.
- Plaats de bovenste scharnierafdekking terug.

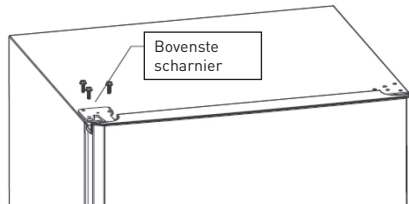

Temperatuurindicator

- Om u te helpen bij het correct afstellen van uw toestel, is het uitgerust met een temperatuurindicator in de koudste zone.
- Om voedingsmiddelen goed te bewaren in de koudste zone van uw koelkast, dient u ervoor te zorgen dat de melding 'OK' verschijnt op de temperatuurindicator.
- Het symbool hiernaast geeft de locatie van de koudste zone in uw koelkast aan. Het bevindt zich boven die zone.



- Indien de melding 'OK' niet verschijnt, ligt de gemiddelde temperatuur van deze zone te hoog. Plaats de thermostaat in een koudere stand.



- Bij elke wijziging van de thermostaatinstelling, dient u te wachten tot de temperatuur in het toestel stabiel is vooraleer u, indien nodig, de thermostaat opnieuw instelt. Wijzig de stand van de thermostaat uitsluitend trapsgewijs en wacht minstens 12 uur alvorens de temperatuur opnieuw te controleren.

OPMERKING: Nadat u verse voedingsmiddelen in de koelkast hebt geplaatst of nadat de deur lange tijd of herhaaldelijk heeft opengestaan, is het normaal dat de melding 'OK' niet op de temperatuurindicator verschijnt. Wacht minstens 12 uur alvorens de thermostaat opnieuw af te stellen.

Gebruik

Inbedrijfstelling

Nadat het toestel correct is geïnstalleerd, raden wij u aan de binnenkant met lauw water en wat zeep (afwasmiddel) schoon te maken. Maak geen gebruik van bijtende middelen of schuurpoeder, aangezien die de afwerking zouden kunnen beschadigen.

Gebruik

Huishoudkoelkasten zijn uitsluitend bestemd voor de bewaring van verse voedingsmiddelen en drank, alsook voor de korte bewaring van diepgevroren producten.

Voedselveiligheid

De stijgende populariteit van kant-enklare maaltijden en andere fragiele voedingsmiddelen vereist een betere controle over de transport- en bewaartemperatuur van de voedingsmiddelen:

- Bewaar de meest delicate voedingsmiddelen in de koudste zone van het toestel, conform de voorschriften in deze handleiding (hoofdstuk 'Temperatuurindicator').
- Open de deur niet te vaak.
- Stel de thermostaat zodanig in dat de temperatuur daalt. Die afstelling dient trapsgewijs te verlopen, zodat de voedingsmiddelen niet bevroren raken.
- Reinig de binnenzijde van de koelkast regelmatig.

Voor de eerste inwerkingstelling zal het display (en ook het controlelampje van de toets) gedurende 3 seconden volledig oplichten, en daarna zal het toestel in het tussentijdse programma werken (programma **D**, bij 4 °C), waarbij het betreffende ledlampje brandt.

Temperatuurregeling

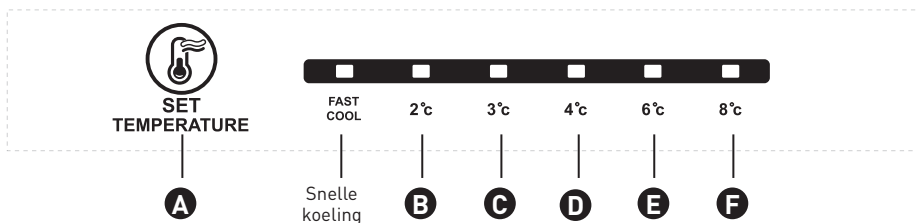

- De binnentemperatuur wordt geregeld door middel van de elektronische thermostaat, die wordt bediend met de knop binnen in het toestel (zie 'beschrijving van het toestel', punt **1**).
- Om de modus of de temperatuur van uw toestel te wijzigen, drukt u op de knop SET. De koelkast zet zich in de aangeduide modus indien u gedurende 15 seconden op geen enkele knop drukt.

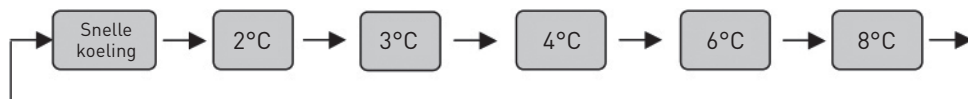

Snelle koelingsfunctie

Met dit model bedraagt de binnentemperatuur gedurende een bepaalde tijd (2,5 u) 2 °C om de voedingsmiddelen sneller te koelen. Bijvoorbeeld wanneer u de koelkast volledig hebt gevuld.

Modus uitzetten:

1. Nadat de koelkast 2,5 uur in de snelle koelingsmodus heeft gewerkt, schakelt deze automatisch terug op de vorige modus.

2. Wanneer u een andere modus kiest, stopt de snelle koelingsmodus automatisch.

Controle van de temperatuur van het vriescompartiment

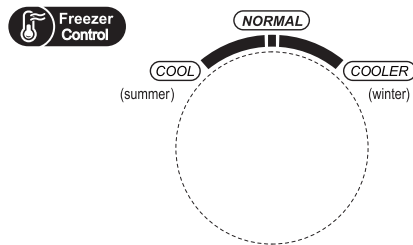

- In het algemeen wordt de stand **NORMAL** gebruikt. De invriestemperatuur is relatief laag op de stand **COOLER**, terwijl de invriestemperatuur relatief hoog is op de stand **COOL**.
- Als de omgevingstemperatuur hoog is in de zomer, zal het temperatuurbereik variëren tussen **NORMAL** en **COOL**. Indien de omgevingstemperatuur boven de 35 °C ligt, dan is de stand **COOL** het meest geschikt.
- Als de omgevingstemperatuur laag is in de winter, zal het temperatuurbereik variëren tussen **NORMAL** en **COOLER**. Indien de omgevingstemperatuur lager ligt dan 10 °C, dan is de stand **COOLER** het meest geschikt.

Bewaring van de voedingsmiddelen

- Uw voedingsmiddelen zullen beter worden bewaard wanneer u ze in de gepaste koelzone plaatst.
- **De koudste zone van het koelcompartiment bevindt zich onderaan het toestel, boven de groentebak.**

Locatie van de voedingsmiddelen:

- Op de planken: gebakken voedingswaren, bijgerechten en alle voedingswaren die snel moeten worden opgegeten, verse kazen, charcuterie.

- Op het glas van de groentebak: vlees, gevogelte, verse vis. Bewaringstijd tussen 1 tot 2 dagen.
- In de groentebak: groenten en fruit.
- In de binnendeur: in het balkon onderaan: flessen, dan naar boven toe: kleine producten (crème, yoghurt enz.). Boter en eieren kunnen in het bovenste balkon worden geplaatst.

Voor een betere voedselhygiëne:

- Haal de voedingsmiddelen uit hun verpakking alvorens ze in de koelkast te plaatsen. (Bijvoorbeeld de verpakking van yoghurtpacks, enz.)
- Verpak voedingsmiddelen in geschikte, kwalitatieve recipiënten, om op die manier de overdracht van bacteriën te vermijden.
- Wacht tot bereidingen afgekoeld zijn alvorens deze in de koelkast te plaatsen.

Waterverdeler

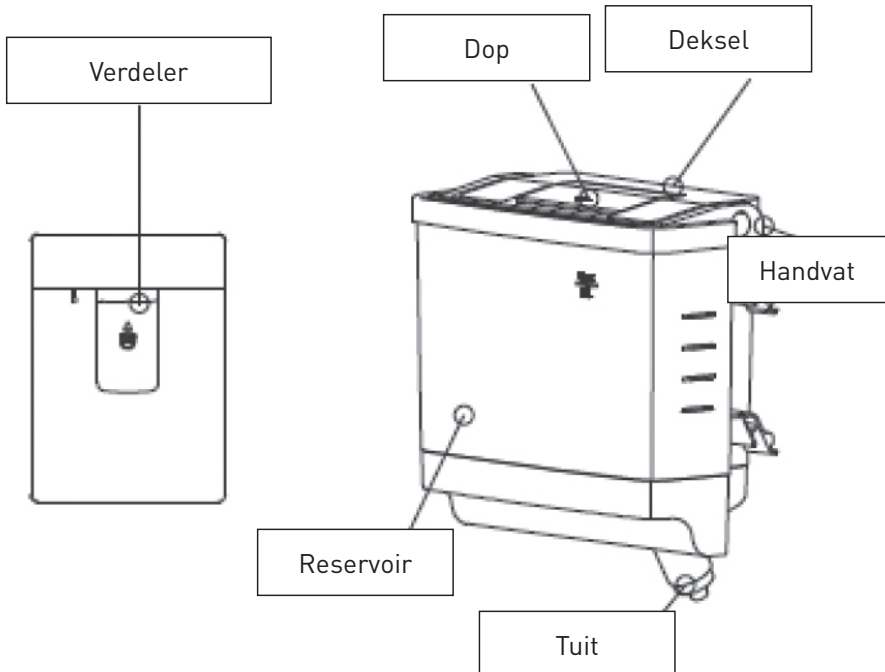

OPMERKING: Voordat u de waterverdeler voor de eerste keer gebruikt, dient u deze voorzichtig met twee handen op te heffen. Schroef de goot los en reinig deze en het reservoir met water en zeep.

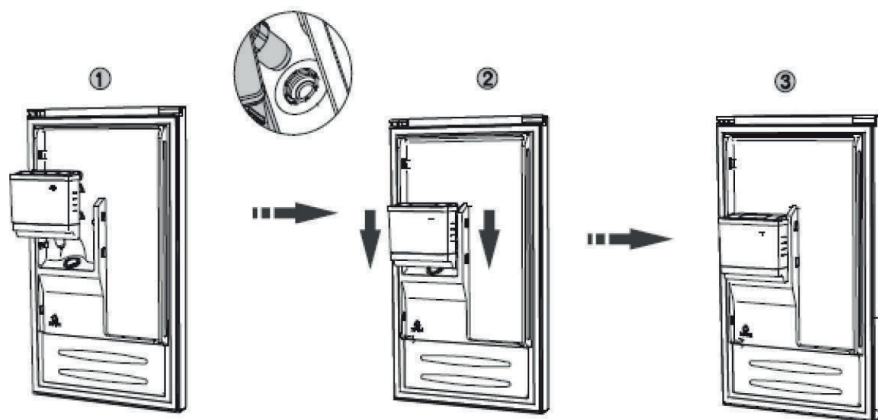

OPGELET : Controleer tijdens de montage van het reservoir dat de goot correct in het daartoe voorziene gat is geplaatst (1). Installeer het reservoir in de deur (2).

Controleer of het reservoir op de deur verticaal en horizontaal is uitgelijnd (3).

VULLING

Voordat u het reservoir vult, dient u te controleren of het op de juiste plaats en stabiel staat. Vul het reservoir niet boven de grens van 2.2 liter.

Het is mogelijk het reservoir te vullen door de dop te verwijderen en het deksel op te heffen.

OPGELET : Let erop geen enkel ander onderdeel aan te raken bij het vullen van het reservoir omdat dit het systeem van de waterverdeler zou kunnen beschadigen en lekken zou kunnen veroorzaken.



VERDELING

Zorg ervoor dat, voordat u het water aftapt, het deksel en de dop correct zijn geplaatst. U kunt pas water aftappen wanneer de deur van de koelkast gesloten is. Controleer vooraf dat de vergrendeling in de stand « **Ontgrendeld** » staat. Wanneer het beveiligingssysteem in de stand « **Vergrendeld** » staat, kan er geen water worden afgetapt. Hiermee kan u bijvoorbeeld voorkomen dat kinderen water morsen.

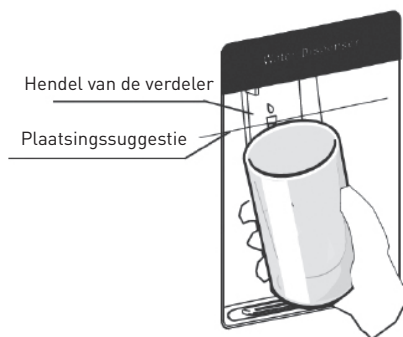

OPGELET : Wanneer de waterverdeler vergrendeld is, duw dan niet op de hendel, want zo kunt u het mechanisme van de verdeler beschadigen.

OPMERKING : De enige recipiënten die gebruikt mogen worden, zijn glazen of bekers die hiertoe voorzien zijn.

DIEPVRIEZERCOMPARTIMENT

- Het diepvriezercompartment biedt de mogelijkheid om verse producten in te vriezen en diepgevroren producten te bewaren.
- De hoeveelheid in te vriezen voedingsmiddelen die aangegeven staat op het typeplaatje mag niet overschreden worden. Indien de in te vriezen hoeveelheid groter is dan deze waarde, kunt u dit altijd in meerdere keren doen.

Verse producten invriezen

- Vries enkel kwalitatieve producten in, nadat u deze indien nodig hebt schoongemaakt en bereid.
- Laat bereide maaltijden afkoelen tot kamertemperatuur alvorens ze in de diepvriezer te plaatsen.
- Alle in te vriezen producten moeten in zakjes van polyethyleen, aluminium schaaltes die hiertoe speciaal voorzien zijn of plastic doosjes worden verpakt. Deze verpakkingen dienen hermetisch afgesloten te worden.
- Elk pakket moet in verhouding zijn met het verbruik van het gezin, zodat het in één enkele keer kan worden opgegeten. Kleine pakketten kunnen snel en gelijkmatig ingevroren worden.
- Vries nooit meer producten gelijktijdig in dan het vriesvermogen van het toestel, dat aangegeven staat op het typeplaatje.
- **Een ontdooid product mag nooit opnieuw worden ingevroren.**
- **Plaats geen vloeistoffen in hun glazen verpakkingen, of flessen of blikjes met koolzuurhoudende dranken in de diepvriezer, want deze zouden kunnen stukspringen.**
- **Eet nooit ijsjes wanneer u ze pas uit de diepvriezer genomen hebt, aangezien dat brandwonden zou kunnen veroorzaken door de koude.**

Verse producten invriezen:

- Stel de thermostaat zodanig in dat de laagst mogelijke temperatuur verkregen wordt, zonder een waarde onder 0 °C te bekomen in de koelkast.
- Open de deur van de diepvriezer niet tijdens de invriesprocedure.
- Laat het toestel gedurende 24 uur invriezen, en daarna zet u de thermostaatknop opnieuw op de middelste stand.

Diepgevroren producten bewaren:

- Diepgevroren producten kunnen worden gegroepeerd, zodat er plaats vrij blijft om in te vriezen.
- Wanneer u een diepgevroren product koopt, controleer dan of de verpakking niet beschadigd is, geen vochtplekken vertoont en niet opgezwollen is, want dat zou kunnen duiden op een beginnende ontdooiing.
- Respecteer de bewaartijd die door de fabrikant van de diepvriesproducten aangeduid wordt.
- Open de deur niet te vaak en laat ze niet te lang open. Een temperatuurstijging kan de bewaringsduur van de voedingsmiddelen beperken.

Ontdooiing

- Vlees, gevogelte en vis dienen in de koelkast ontdooid te worden, zodat er zich geen bacteriën kunnen ontwikkelen. Andere producten mogen op kamertemperatuur ontdooid worden.
- Kleine porties mogen meteen worden bereid zodra ze uit de diepvriezer genomen worden. Vele kant-en-klare gerechten mogen eveneens meteen bereid worden zonder voorafgaande ontdooiing. Respecteer steeds alle instructies die op de verpakking voorkomen.
- Brood en gebakjes mogen ontdooid worden in een warme oven. Een microgolfoven mag gebruikt worden om de meeste voedingsmiddelen te ontdooien. Respecteer steeds het advies dat beschreven staat in de handleiding van die toestellen.

OPMERKING: In geval van een stroompanne: indien het toestel minder dan 15 uur niet in werking is, is er geen enkel risico dat de diepgevroren voedingsmiddelen bedorven zijn. Probeer de deur zo weinig mogelijk te openen (de tijd waarin de temperatuur stijgt, kan aanzienlijk verminderd worden, wanneer het toestel niet veel voedingsmiddelen bevat). Wanneer u vaststelt dat sommige voedingsmiddelen beginnen te ontdooien, moeten deze zo snel mogelijk worden opgegeten. U mag nooit ontdooide voedingsmiddelen opnieuw invriezen.

Onderhoud en reiniging van uw toestel

Ontdooiing

In vorstvrije (no-frost) koelkasten en diepvriezers kan er geen rijm- of ijsvorming ontstaan, zodat u deze ook niet hoeft te verwijderen.

Reiniging

• **Voordat u het toestel schoonmaakt, trekt u de stekker uit het stopcontact. Maak nooit gebruik van bijtende producten of een schuurspons om de binnen- of buitenzijde van uw toestel te reinigen.**

• Verwijder alle toebehoren (planken, balkonnen, groentebakken). Was ze in lauw water met een zacht, geurloos wasmiddel (bijvoorbeeld afwasmiddel), spoel dan af met javelwater en droog zorgvuldig af.

• Was de wanden op dezelfde manier; let er vooral op dat de plankhouders proper zijn.

• Was de deurafdichting en vergeet daarbij niet onder de afdichting te reinigen.

• Stop de stekker opnieuw in het stopcontact.

• Reinig de diepvriezer telkens u het toestel ontdooit hebt.

• Neem af en toe het stof af van de condensor achteraan het toestel; de aanwezigheid van veel stof kan de goede werking van het toestel in het gedrang brengen.

• Indien het toestel langdurig niet gebruikt wordt, dient u het te ledigen en te reinigen; zet de deur op een kier wanneer het toestel niet wordt gebruikt.

Vervanging van de lamp

Dit product bevat een lichtbron van energie-efficiëntieklasse F.

De lichtbron in dit product kan alleen worden vervangen door gekwalificeerde professionals.

Neem contact op met de klantenservice als de lichtbron uitvalt.

De lichtbron moet aan het einde van de gebruiksduur van het product worden verwijderd, waarbij de sortering en recycling afzonderlijk worden uitgevoerd.

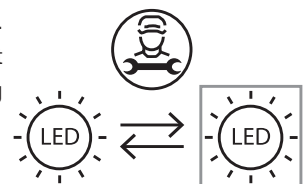

Probleemoplossingsgids

Ledverlichting bij een normale werking

- Indien er een storing optreedt, zal het betreffende ledlampje dit weergeven op het display met een foutcode (die steeds wordt herhaald).
- Bij een normale werking brandt het betreffende ledlampje, het duidt dus de huidige werkingsmodus van de koelkast aan.
- Bij problemen met uw toestel of als u denkt dat het niet correct werkt, kunt u dit eenvoudigweg controleren, voordat u de klantendienst belt, door middel van onderstaande tabel:

OPGELET: Probeer het toestel niet zelf te repareren. Indien het probleem aanhoudt nadat u onderstaande punten hebt gecontroleerd, belt u best een bevoegde elektricien, een erkende onderhoudstechnicus of de winkel waar u het toestel hebt gekocht.

Problemen	Mogelijke oorzaken en oplossingen
Het toestel werkt niet correct	<ul style="list-style-type: none"> • Controleer of de voedingskabel juist is aangesloten. • Controleer de zekering of uw stroomvoorzieningscircuit en vervang deze indien nodig. • De omgevingstemperatuur is te laag. Probeer de temperatuur van de kamer te doen stijgen.
Geurtjes in de compartimenten	<ul style="list-style-type: none"> • Misschien moet de binnenkant worden schoongemaakt. • Sommige voedingsmiddelen, bakjes of verpakkingen kunnen geurtjes veroorzaken.
Geluiden van het toestel	<ul style="list-style-type: none"> • De volgende geluiden komen vrij vaak voor: <ul style="list-style-type: none"> - Geluid van de compressor in werking. - Gekletter voordat de compressor opstart. • Bij andere ongewone geluiden omwille van de volgende oorzaken kan het zijn dat u moet ingrijpen: <ul style="list-style-type: none"> - Het toestel staat niet waterpas. - De achterkant van het toestel raakt de muur. - Flessen of recipiënten rollen of vallen.

Problemen	Mogelijke oorzaken en oplossingen
De motor draait voortdurend	<ul style="list-style-type: none"> • Het is normaal dat u het geluid van de motor vaak hoort, en deze zou nog meer moeten draaien onder de volgende omstandigheden: <ul style="list-style-type: none"> - De temperatuurinstellingen zijn kouder dan nodig is. - Er werd onlangs een grote hoeveelheid warme voedingswaren in het toestel opgeslagen. - De temperatuur buiten het toestel is te hoog. - De deuren staan te lang of te vaak open. - Indien u het toestel net hebt geïnstalleerd of als u het opnieuw in werking stelt nadat u het lange tijd niet hebt gebruikt.
Een ijslaag ontstaat in het compartiment	<ul style="list-style-type: none"> • Zorg ervoor dat de voedingsmiddelen zo in het toestel worden geplaatst dat er voldoende ventilatie is. Let erop dat de deur goed gesloten is. Als u ijs uit het toestel wilt verwijderen, raadpleeg dan het hoofdstuk 'Reiniging'.
De binnentemperatuur is te hoog	<ul style="list-style-type: none"> • U hebt misschien de deuren te lang of te vaak opengelaten. Het is ook mogelijk dat de deuren openblijven omwille van een obstakel; of dat er niet voldoende ruimte is rond het toestel.
De binnentemperatuur is te laag	<ul style="list-style-type: none"> • Verhoog de temperatuur door het hoofdstuk 'Bediening van het toestel'.
De deuren gaan moeilijk dicht	<ul style="list-style-type: none"> • Controleer of de bovenkant van de koelkast 10 tot 15 mm naar achter helt, zodat de deuren automatisch sluiten, of dat er geen voorwerp in het toestel de deuren verhindert om te sluiten.
Er druipt water op de grond	<ul style="list-style-type: none"> • Het waterreservoir (aan de achterkant van de koelkast) staat misschien niet waterpas of de goot (onder de bovenkant van de compressor) staat niet in de juiste richting van dit reservoir of is geblokkeerd. U moet misschien de koelkast verplaatsen om het reservoir en de goot te controleren.
Het licht werkt niet	<ul style="list-style-type: none"> • De lamp kan kapot zijn. Raadpleeg het hoofdstuk over de reiniging en het onderhoud om de lamp te vervangen.

¡Muchas gracias!

Muchas gracias por haber elegido nuestro producto VALBERG. Seleccionados, testados y recomendados por ELECTRO DEPOT, los productos de la marca VALBERG le aseguran una utilización sencilla, un rendimiento fiable y una calidad incuestionable.

Con este dispositivo puede estar seguro de que siempre quedará satisfecho al utilizarlo. Le damos la bienvenida a ELECTRO DEPOT.

Visite nuestra página web: www.electrodepot.es



ELECTRO DEPOT

A Descripción del aparato

Temperaturas ambientales de uso
Ajuste del termostato
Descripción del frigorífico

B Utilización del aparato

Instalación
Indicador de temperatura
Utilización
Mantenimiento y limpieza del electrodoméstico

C Información práctica

En caso de problema

Temperaturas ambientales de uso

Se recomienda respetar las clases climáticas indicadas en la ficha de producto sobre la placa de características del aparato. Esto le permitirá comprobar en qué rangos de temperatura ambiente se puede usar el aparato:

- SN : Entre 10 y 32°C
- N : Entre 16 y 32°C
- ST : Entre 16 y 38°C
- T : Entre 16 y 43°C

Un aparato de multiclase puede controlar la temperatura más baja y la más alta de todas las clases cubiertas. El uso del aparato fuera del rango de temperatura ambiente puede afectar al rendimiento y a la vida útil del aparato.

Ajuste del termostato para T°C ambiente : NORMAL $\approx +24^{\circ}\text{C}$ ($\pm 4^{\circ}\text{C}$)	Frigorífico:4°C/Congelador:Normal
Ajuste del termostato para T°C ambiente : FRIO $\approx +16^{\circ}\text{C}$ ($\pm 4^{\circ}\text{C}$)	Frigorífico:3°C/Congelador:Cool
Ajuste del termostato para T°C ambiente : CALIENTE $\approx +32^{\circ}\text{C}$ ($\pm 4^{\circ}\text{C}$)	Frigorífico:3°C/Congelador:Cool

Ajuste del termostato

Para ahorrar energía y conseguir un uso óptimo, se recomienda ajustar el/los termostato(s) del aparato según la temperatura ambiente de la habitación en la que se esté usando, respetando la(s) clase(s) climática(s).

Por favor, remítase a la ficha de datos del producto para consultar la clase de clima asociada a las temperaturas ambiente mínimas y máximas adecuadas para el dispositivo y el ajuste de temperatura recomendado para el almacenamiento óptimo de los alimentos.

Los grados de temperaturas ambientes T°C se dan a título indicativo.

La colocación en la habitación, la frecuencia de apertura de puerta(s) o incluso el nivel de carga de productos alimenticios del aparato pueden influir en las posiciones indicadas.

La o las posición(es) del/de los termostato(s) puede(n) modificarse para compensar estos factores.

Ejemplos de habitaciones de uso:

- Habitación no calefactada en invierno como por ejemplo un garaje en una región fría.
- Habitación habitable con calefacción como por ejemplo una cocina.
- Habitación sin aire acondicionado en verano en una región cálida.

Descripción del frigorífico

- | | |
|--|-------------------------------|
| 1 Regulador del termostato y de la luz | 5 Cajones del congelador |
| 2 Rejilla de ventilación | 6 Estantes y depósito de agua |
| 3 Estante | 7 Patas regulables |
| 4 Cajón de las verduras | |

Instalación

Si este electrodoméstico, que cuenta con un cierre magnético, está destinado a sustituir a otro con cierre de muelles, se recomienda inutilizar dicho cierre antes de deshacerse del electrodoméstico. Con ello evitaremos que los niños puedan quedar encerrados dentro y poner su vida en peligro.

Ubicación

- Coloque el electrodoméstico lejos de cualquier fuente de calor (calefacción, placa de cocción, rayos del sol). Para garantizar el buen funcionamiento de su electrodoméstico, la temperatura del local donde se ubique deberá estar comprendida entre + 16° C y 38° C (Clase N/ST). Fuera de estos rangos, el electrodoméstico no funcionará con normalidad.
- Compruebe que el aire circula libremente por la parte trasera del electrodoméstico, no lo pegue a la pared para evitar el ruido generado por las vibraciones. Compruebe que el aire circula libremente alrededor del electrodoméstico. La falta de ventilación podría impedir su correcto funcionamiento e incrementar el consumo de energía.

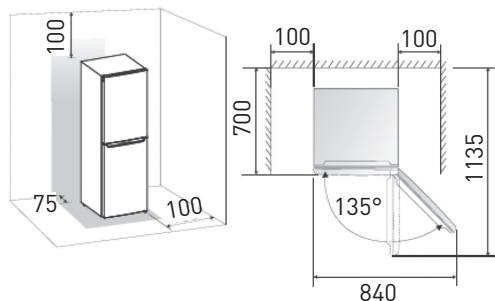

- **Este electrodoméstico debe instalarse de manera que permita el acceso a la toma de corriente. Compruebe, después de haberlo instalado que no aplasta el cable de alimentación.**
- **Utilice un nivel para ajustar la altura de las 2 patas regulables.**

Conexión a la corriente

Este electrodoméstico está diseñado para funcionar con una tensión de 230 voltios monofásicos. Debe enchufarse a una toma de tierra protegida por un fusible. La instalación eléctrica debe cumplir con los requisitos de la norma NF C 15-100.

Puerta

- Es posible cambiar el sentido de apertura de la puerta del electrodoméstico cambiando de sitio las bisagras. Cuando vuelva a montarlas, compruebe que están bien alienadas con el cajón y que la junta se adhiere correctamente.
- **Le recordamos que el cambio de sentido de apertura de la puerta debe hacerlo con el electrodoméstico desenchufado.**
- Antes de tumbar el electrodoméstico sobre su parte trasera para acceder a la base, coloque un soporte de espuma o materia similar, para evitar dañar el circuito de enfriamiento situado en la parte trasera del frigorífico.
- Retire el cubre bisagra desatornille los tornillos que fijan la bisagra superior derecha de la puerta.

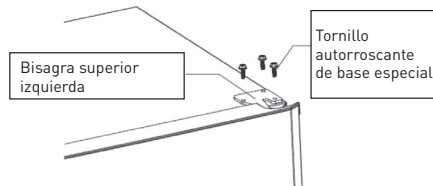

- Retire el vástago de la bisagra superior, colóquela en el otro lado y apriete con fuerza.

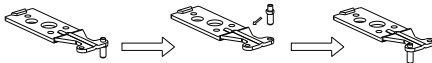

- Levante la puerta inferior y colóquela sobre una superficie donde no pueda dañarse.
- Desatornille el tornillo que fija el tope de la puerta e instálelo en el lado izquierdo.

AVISO: Cuando retire la puerta, procure que la arandela situada entre la bisagra central y la parte inferior de la puerta del congelador no se pierda.

- Destornille los tornillos que sujetan la bisagra central, a continuación retire la bisagra central que mantiene la puerta inferior en su sitio.

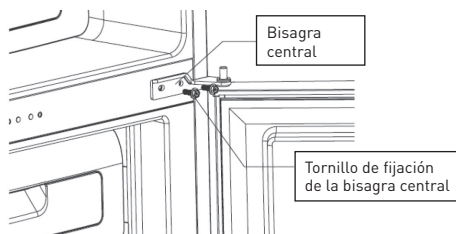

- Levante la puerta inferior y colóquela sobre una superficie donde no se dañe. Coloque el cubre tornillos.
- Retire los cubre tornillos de la bisagra central izquierda y colóquelos sobre los orificios visibles, en el lado derecho.

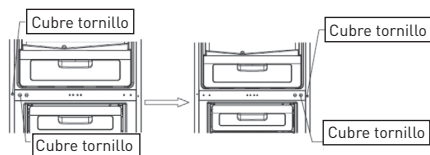

- Tumbe el frigorífico sobre un soporte de espuma o una materia similar, para evitar dañar el circuito de enfriamiento situado en la parte trasera del electrodoméstico.
- Retire las dos patas regulables de la parte inferior, a continuación, retire la placa de fijación de la bisagra inferior.

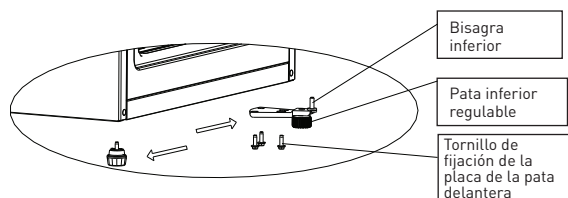

- Coloque la bisagra inferior en la parte izquierda y atorníllela.
- Coloque la placa de fijación en la parte derecha y atorníllela. Coloque las patas regulables atornillándolas.

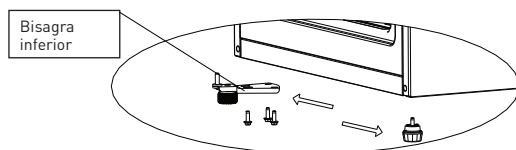

- Instale la puerta inferior procurando que no se caiga.
- Posicione la bisagra central en la parte opuesta a su posición anterior y ajústela.
- Atornille correctamente la bisagra central.

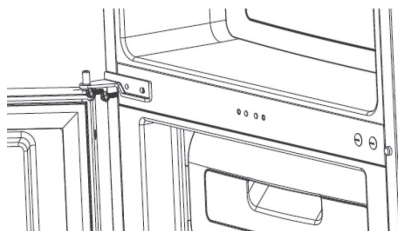

- Instale la puerta superior procurando que no se caiga.
- Coloque la bisagra superior y el eje de la bisagra superior en el oficio de la puerta superior, y ajuste la posición de la puerta superior.
- Fije correctamente la bisagra superior con los tornillos.
- Coloque el cubre bisagras superior.

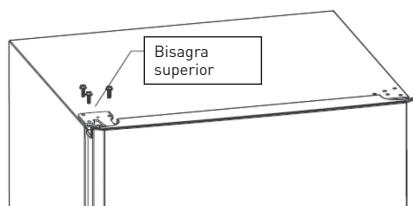

Indicador de temperatura

- Para ayudarle a regular correctamente su electrodoméstico, éste cuenta con un indicador de temperatura ubicado en la parte más fría del mismo.
- Para que los alimentos se conserven de forma adecuada en su frigorífico y principalmente en la zona más fría, asegúrese de que aparece la palabra «OK» en el indicador de temperatura.
- Este símbolo representa la ubicación de la zona más fría de su frigorífico. Se refiere a la parte superior de esta zona.



- Si no aparece la palabra «OK», significa que la temperatura media de esta zona es demasiado alta. Regule la temperatura con el termostato hasta una posición más fría



- Cada vez que modifique la temperatura del termostato, espere a que la temperatura del interior del electrodoméstico se establezca antes de proceder, si fuera necesario, a un nuevo ajuste. Modifique la posición del termostato sólo de forma progresiva y espere al menos 12 horas antes de proceder a una nueva comprobación.

NOTA: Después de colocar alimentos frescos en el electrodoméstico o de abrir varias veces o dejar abierta durante cierto tiempo la puerta, es normal que la palabra «OK» no aparezca en el indicador de temperatura. Espere un mínimo de 12 horas antes de volver a regular el termostato.

Utilización

Puesta en funcionamiento

Una vez que el electrodoméstico está correctamente instalado, le recomendamos limpiar el interior con agua tibia y un poco de jabón (detergente lavavajillas). No utilice productos abrasivos ni polvos de limpieza porque podrían dañar los acabados.

Utilización

Los frigoríficos domésticos están destinados únicamente a conservar alimentos frescos y bebidas así como a conservar productos congelados a corto plazo.

Seguridad alimentaria

El creciente consumo de platos precocinados y otros alimentos delicados requiere de una mayor atención en cuanto a temperatura de transporte y almacenamiento de alimentos:

- Deposite los alimentos más frágiles en la zona más fría del electrodoméstico, de conformidad con las indicaciones de este manual (capítulo indicador de temperatura).
- Limite el número de aperturas de la puerta.
- Regule el termostato para bajar la temperatura. Este ajuste debe efectuarse progresivamente para evitar que se congelen los alimentos.
- Limpie el interior del frigorífico con cierta frecuencia.

La primera vez que lo ponga en marcha, La pantalla (incluido el piloto rojo) se encenderá completamente durante 3 segundos, después el electrodoméstico funcionará en un programa intermedio (programa **D**, a la temperatura de 4°C) con el indicador encendido.

Regule la temperatura

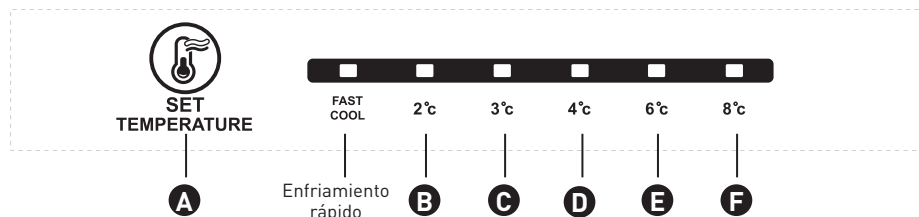

- La temperatura interior se ajusta a través del termostato regulado por el botón ubicado en el exterior del electrodoméstico (véase «Descripción del electrodoméstico», punto **1**)
- Para cambiar el modo o la temperatura del electrodoméstico, pulse en la tecla SET. el frigorífico cambiará al modo indicado si no toca ninguna de sus teclas durante 15 segundos.

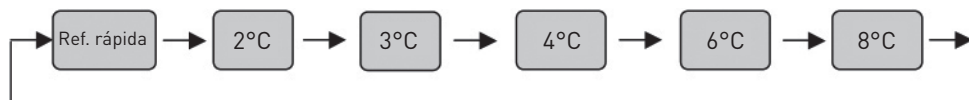

Función de enfriamiento rápido

Este modelo permite contar, durante un periodo determinado de tiempo (2h30) una temperatura interior de 2°C; para enfriar rápidamente los alimentos. Por ejemplo, después de haber llenado completamente el frigorífico.

Fin del modo:

1. Una vez que el frigorífico haya funcionado según el modo refrigeración rápida durante 2h30. Volverá automáticamente a su modo anterior.
2. Cuando seleccione otro modo, el modo refrigeración rápida se para automáticamente.

Control de la temperatura en el compartimento de congelación

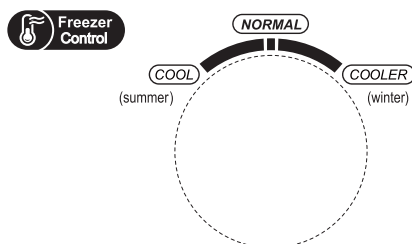

- La posición **NORMAL** es la más utilizada. La temperatura de congelación es relativamente baja en la posición **COOLER**, mientras que resulta relativamente alta en la posición **COOL**.
- Cuando la temperatura ambiente sea alta, la temperatura interior se situará entre los niveles **NORMAL** a **COOL**. Si la temperatura ambiente está por encima de los 35°C, La mejor opción será la posición **COOL**.
- Cuando la temperatura ambiente sea baja, por ejemplo, en invierno la temperatura interior más adecuada será la comprendida entre **NORMAL** y **COOLER**. Si la temperatura ambiente está por debajo de los 10°C, En ese caso, la mejor opción será la posición **COOLER**.

Almacenamiento de alimentos

- Podrá conservar mejor sus alimentos si los coloca en la zona de frío que corresponda al tipo de alimento.
- **La más fría es la situada en la parte baja del electrodoméstico, encima del cajón de las verduras.**

Ubicación de los alimentos:

- En los estantes: alimentos cocinados, postres y todos los alimentos que daban consumirse de forma rápida, quesos frescos, charcutería.
- Sobre el estante de cristal encima del cajón de verduras: carnes rojas, blancas pescado fresco. Tiempo de conservación de 1 a 2 días.
- En el cajón de verduras : frutas y verduras.
- En la puerta: compartimento inferior botellas, y a medida que subimos: productos de poco volumen (nata, yogures, etc...). La mantequilla y los huevos deben colocarse en el compartimento superior.

Para una mejor higiene alimentaria:

- Retire los embalajes comerciales antes de introducir los alimentos en el refrigerador. (por ejemplo, los cartones de los packs de yogur, etc...).
- Envase los alimentos en recipientes apropiados, para evitar el intercambio de bacterias entre los alimentos.
- Espere a que se enfríen los alimentos cocinados antes de meterlos en el electrodoméstico.

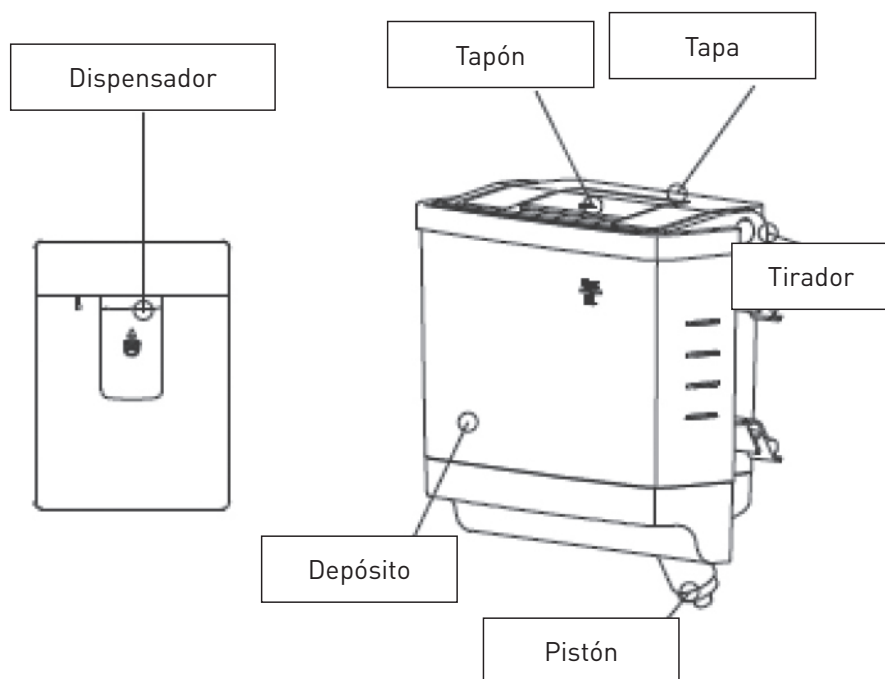
Distributore dell'acqua

OBSERVACIONES: Antes de utilizar el dispensador de agua por primera vez, procure levantarlo con precaución con ambas manos. Desenrosque la boquilla y lávela al igual que el depósito con agua y jabón.

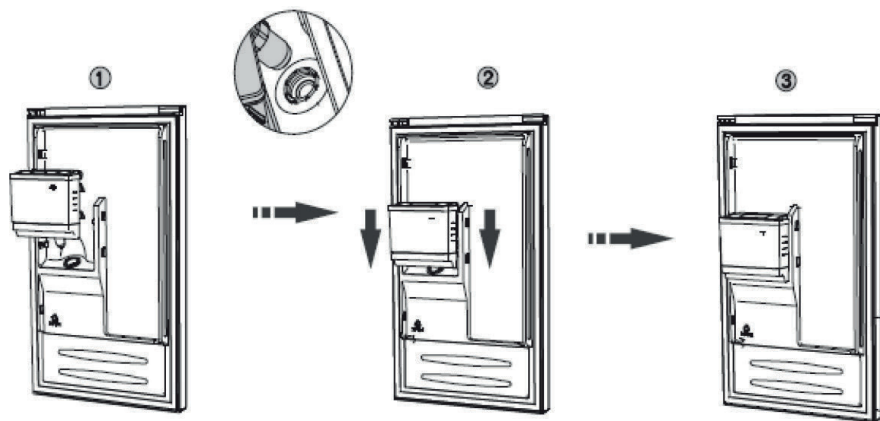

CUIDADO: Cuando instale el depósito, asegúrese que la boquilla está correctamente insertada en el orificio previsto a tal efecto (1). Coloque el depósito en la puerta (2).

Compruebe el alineamiento vertical y horizontal del depósito con la puerta (3).

LLENADO

Antes de llegar el depósito, asegúrese de que está colocado adecuadamente y de manera estable.

No llene el depósito por encima del límite de 2.2 litros.

Se puede llenar el depósito retirando el tapón y levantando la tapa.

CUIDADO: Procure no tocar ninguna otra pieza en el llenado del depósito ya que podría dañar el sistema de distribución de agua y generar fugas.



DISTRIBUCIÓN

Asegúrese, antes de empezar a utilizar el dispensador de agua, que la tapa y el tapón están correctamente colocados. El dispensador de agua solo funciona si el frigorífico está cerrado. Antes de requerir agua del dispensador, compruebe que el sistema de seguridad está en posición «**Desbloqueado**». Cuando el sistema de seguridad esté en posición «**Bloqueado**», no se podrá dispensar agua. Esto permite, por ejemplo, evitar que los niños viertan agua.



CUIDADO: Cuando el dispensador se encuentre bloqueado, no presione la palanca, ya que ello podría dañar el mecanismo del dispensador.

OBSERVACIONES: Solo se pueden utilizar vasos o copas previstos para dicho uso.

COMPARTIMENTO CONGELADOR

- El compartimento congelador permite congelar productos frescos así como conservar los productos congelados.
- La cantidad de alimentos almacenados en el congelador no debe superar la cantidad que figura en la placa de características. Si la cantidad a congelar es superior a este valor, hágalo en varias veces.

Congelación de productos frescos

- Congele exclusivamente productos de primera calidad, después de haberlos lavado y cocinado si fuera necesario.
- Deje que los alimentos cocinados se enfríen a temperatura ambiente antes de meterlos en el congelador.
- Todos los productos que vaya a congelar deben introducirse en bolsitas de polietileno, bandejas de aluminio «especial para congelación» o recipientes de plástico. Estos envases deben ser herméticos.
- Cada paquete debe contener las proporciones adecuadas según el volumen del consumo familiar, para que sean de un único uso. Los paquetes de pequeñas dimensiones permiten obtener una congelación rápida y uniforme.
- No congele de una sola vez una cantidad de productos superior a la capacidad de congelación del electrodoméstico indicada en la placa de características.
- **No se puede, en ningún caso, congelar nuevamente un producto descongelado.**
- **No coloque líquidos en sus envases de vidrio, botellas o latas de bebidas gaseosas en el congelador, ya que podrían estallar.**
- **No consuma helados justo al sacarlos del congelador para evitar quemaduras por el frío.**

Para congelar productos frescos:

- Regule el termostato para obtener la temperatura más baja posible sin alcanzar un valor inferior a 0° en el interior del frigorífico.

- No abra la puerta del congelador durante el proceso de congelación.
- Deje el electrodoméstico congelando durante 24 horas, y luego, pasado este tiempo, vuelva a regular el botón del termostato en posición intermedia.

Conservación de productos congelados

- Los productos congelados pueden agruparse, con el fin de dejar espacios libres para la congelación.
- Cuando compre un producto congelado, compruebe que el envase esté intacto, sin rastro de humedad y que no está hinchado, porque sería un indicio de principio de descongelación.
- Respete la duración de conservación indicada por el fabricante de productos congelados.
- Evite abrir la puerta demasiadas veces y no la deje abierta más del tiempo necesario. El aumento de temperatura puede reducir la duración de conservación de los alimentos.

Descongelación

- Las carnes, y el pescado deben descongelarse en el frigorífico para evitar la proliferación de bacterias. Los demás productos pueden descongelarse a temperatura ambiente.
- Las porciones pequeñas pueden cocinarse directamente tras sacarlas del congelador. Al igual que muchos platos precocinados que también se pueden cocinar sin descongelación previa. Respete siempre las instrucciones que se indican en los envases.
- El pan y la pastelería pueden descongelarse calentándolos en un horno. Se puede usar un horno microondas para descongelar la mayoría de los alimentos. Respete las recomendaciones que figuran en el manual de instrucciones de los hornos.

OBSERVACIONES: Autonomía en caso de corte de corriente, si el electrodoméstico dejara de funcionar durante menos de 15 horas, no existiría ningún riesgo de alteración de los alimentos congelados Sin embargo, no abra la puerta (el tiempo de subida de temperatura puede disminuir si el electrodoméstico está poco lleno). Tan pronto como usted note que se empiezan a descongelar los alimentos, éstos deben ser consumidos a la mayor brevedad. No se puede, en ningún caso, congelar nuevamente un producto descongelado.

Mantenimiento y limpieza del electrodoméstico

Descongelación

Los frigoríficos y congeladores sin escarcha (No-Frost) no permiten la formación de escarcha o de hielo, no hay que hacer ninguna operación para eliminarlos.

Limpieza

• **Antes de proceder a su limpieza, desenchufe el electrodoméstico. No utilice nunca productos abrasivos ni estropajos para limpiar el electrodoméstico, ni por dentro ni por fuera.**

• Retire todos los accesorios (estantes, compartimentos, cajón para verduras). Lávelos con agua tibia y un poco de detergente suave e inodoro (lavavajillas, por ejemplo), aclare con agua y un poco de lejía y seque cuidadosamente.

• Lave las paredes interiores de la misma manera; ponga especial cuidado en los soportes de los estantes.

• Lave la junta de la puerta sin olvidar hacerlo por debajo de la misma.

• Vuelva a enchufar el electrodoméstico a la red.

• Limpie el congelador cada vez que lo descongele.

• De vez en cuando, limpie el polvo del condensador situado en la parte trasera del electrodoméstico; una excesiva acumulación puede reducir el rendimiento del electrodoméstico.

• Cuando se vaya de vacaciones, vacíe y limpie el electrodoméstico. mantenga la puerta entreabierta durante el periodo de inactividad del electrodoméstico.

Cambio de la bombilla

Este producto contiene una fuente luminosa de la clase de eficiencia energética F.

La fuente de luz de este producto solo puede ser reemplazada por profesionales calificados.

Si la fuente de luz falla, comuníquese con el servicio al cliente.

La fuente de luz debe retirarse al final de la vida útil del producto, y la clasificación y el reciclaje se deben realizar por separado.

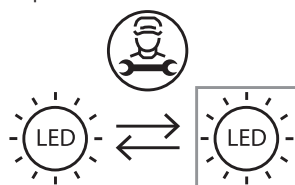

En caso de problema

Mensajes de la pantalla LED con funcionamiento normal

- De existir un disfuncionamiento, En la pantalla aparecerá un mensaje combinado a un código de error (en bucle).
- En el caso de un funcionamiento normal, aparecerá en la pantalla un mensaje, indicando el modo en el que está funcionando el frigorífico.
- Si tiene problemas con su electrodoméstico o si cree que no funciona correctamente, Puede efectuar algunas comprobaciones simples antes de llamar al servicio atención al cliente sobre la base de este cuadro:

AVISO: No intente reparar el electrodoméstico. Si el problema persiste después de haber comprobado los puntos anteriores, póngase en contacto con un electricista cualificado, un técnico homologado en mantenimiento o el establecimiento donde adquirió el electrodoméstico.

Problemas	Posibles causas y soluciones
El electrodoméstico no funciona correctamente.	<ul style="list-style-type: none"> • Compruebe que el cable de alimentación está conectado correctamente. • Compruebe el fusible o el circuito de su suministro eléctrico y cámbielo si es necesario. • La temperatura ambiente es demasiado baja. Intente aumentar la temperatura de la habitación.
Olores en los compartimentos.	<ul style="list-style-type: none"> • Quizá se deba limpiar el interior. • Algunos alimentos, envases o embalajes pueden desprender olores.
Ruidos del electrodoméstico.	<ul style="list-style-type: none"> • Los siguientes ruidos son relativamente usuales: <ul style="list-style-type: none"> - Ruido del funcionamiento del compresor. - Traqueteo antes de que el compresor se ponga a funcionar. • Otros ruidos inhabituales debidos a los motivos siguientes pueden necesitar su intervención: <ul style="list-style-type: none"> - El electrodoméstico no está nivelado. - La parte posterior del electrodoméstico toca la pared. - Hay botellas o recipientes que están rodando o se caen.

Problemas	Posibles causas y soluciones
El motor funciona de manera continuada.	<ul style="list-style-type: none"> • Es normal escuchar de forma frecuente el ruido del motor, aumentará su funcionamiento en los siguientes casos: <ul style="list-style-type: none"> - Los parámetros de temperatura son más fríos de lo necesario. - Se ha introducido recientemente en el electrodoméstico una importante cantidad de alimentos calientes. - La temperatura exterior es demasiado elevada. - Las puertas se abren con demasiada frecuencia o permanecen demasiado tiempo abiertas. - Si acaba de instalar su electrodoméstico o si lo conecta después de un largo periodo sin uso.
Se forma una capa de hielo en el compartimento.	<ul style="list-style-type: none"> • Compruebe que los productos están distribuidos permitiendo una ventilación suficiente. Asegúrese de que la puerta esté bien cerrada. Si tiene la intención de descongelarlo, consulte el apartado «Limpieza».
La temperatura interna es demasiado alta.	<ul style="list-style-type: none"> • Quizá ha dejado las puertas abiertas demasiado tiempo o las abre con demasiada frecuencia. Puede ser que las puertas hayan permanecido abiertas debido a la presencia de un obstáculo; o que el espacio libre alrededor del electrodoméstico sea insuficiente.
La temperatura interior es demasiado baja.	<ul style="list-style-type: none"> • Consulte cómo subir la temperatura en el apartado «Mandos del electrodoméstico».
Las puertas no se cierran fácilmente.	<ul style="list-style-type: none"> • Compruebe que la parte superior del electrodoméstico está inclinado hacia atrás entre 10 y 15 mm para permitir el cierre automático de las puertas, o que no hay ningún objeto en su interior que impida el cierre de las mismas.
Hay agua en el suelo.	<ul style="list-style-type: none"> • El depósito de agua (situado en la parte posterior del frigorífico) quizá no está nivelado o el desagüero (situado en la parte superior del compresor) no esté dirigido correctamente hacia este depósito o esté bloqueado. Quizá necesite retirar el frigorífico para comprobar el estado del depósito y el desagüero.
La luz no funciona.	<ul style="list-style-type: none"> • La bombilla ha podido estropearse. Consulte el capítulo sobre limpieza y mantenimiento para sustituir las luces.