



NOTICE D'UTILISATION

Congélateur armoire ventilé

176litres



VAL ARV 176 A+ KSC
936717

Table des matières

| | |
|---|-----------------------------------|
| Informations de sécurité et mises en garde- 2 | Nettoyage et entretien ----- 7 |
| Panneau de commandes ----- 4 | Que faire si... ----- 8 |
| Installation et première utilisation ----- 5 | Description de l'appareil ----- 9 |
| Utilisation quotidienne ----- 5 | Inversement de la porte -----10 |
| Astuces et conseils utiles ----- 6 | Le rejets de l'appareil ----- 11 |



Informations de sécurité et mises en garde

Pour votre sécurité et pour assurer un fonctionnement optimal de votre appareil, veuillez lire attentivement ce manuel, avant de procéder à son installation et à son utilisation. Pour éviter les erreurs et les accidents involontaires, assurez-vous que toutes les personnes qui utilisent cet appareil connaissent ses fonctions et sachent comment l'utiliser.

Conservez ces consignes pour votre référence future et en cas de vente de l'appareil ou de déménagement.

Le fabricant ne saurait être tenu responsable en cas de problème lié à une mauvaise utilisation de l'appareil.

Enfants et personnes fragiles

- Cet appareil n'est pas destiné à être utilisé par des personnes fragiles (y compris les enfants), mentalement et physiquement, ou manquant des connaissances nécessaires pour utiliser correctement ce système, à moins qu'elles ne soient supervisées par une autre personne responsable. Les enfants doivent être surveillés afin de ne pas se servir de cet appareil comme d'un jouet.
- Placez tous les emballages hors de portée des enfants. Il existe un risque de suffocation.
- Si vous souhaitez vous débarrasser de l'appareil, débranchez le cordon

d'alimentation, rangez bien les câbles et retirez la porte (dans la mesure du possible), afin d'empêcher les enfants de jouer avec cette dernière, ce qui pourrait provoquer une électrocution ou présenter le risque de s'y enfermer. Si l'appareil est doté d'une fermeture magnétique, remplacez-la par un système plus ancien (loquet de sécurité), afin d'être certain que la porte ne pourra pas être ouverte. Ceci permet de mettre les enfants hors de danger.

Sécurité générale



Attention! Veillez à ne pas encombrer les aérations.

- Cet appareil est conçu pour concevoir des aliments/boissons tel que cela est expliqué dans le manuel.
- N'utilisez pas d'appareil mécanique ou artificiel pour accélérer le processus de décongélation.
- N'utilisez aucun autre appareil domestique (tels qu'une sorbetière) à l'intérieur des systèmes réfrigérant, à moins que cela ne soit approuvé par le fabricant.
- N'endommagez pas le circuit réfrigérant. Le circuit réfrigérant contient de l'isobutane (R600a), un gaz naturel compatible avec l'environnement, mais hautement inflammable.



Attention: risque de feu!

Pendant les phases de transport et d'installation de l'appareil, prenez soin de vérifier qu'aucun composant du circuit réfrigérant n'est endommagé.

- Evitez les flammes nues et de sources d'inflammation.
- Ventilez bien la pièce dans laquelle doit être installé l'appareil.

- Il est dangereux de modifier ce produit. Toute détérioration du cordon d'alimentation peut être responsable d'un court-circuit, de feu et/ou d'électrocution.



Attention! Tous les composants électriques (cordons d'alimentation, prise, compresseur) doivent être remplacés par une personne qualifiée.

1. Ne tirez pas sur le cordon d'alimentation.
2. Vérifiez que la prise électrique n'est pas enfoncée ou endommagée par l'arrière de l'appareil. Une prise en mauvais état peut chauffer et prendre feu.
3. Assurez-vous d'avoir accès aux prises.
4. Ne tirez pas sur les câbles.
5. Si la prise murale est lâche, n'insérez pas le cordon. Il existe un risque d'électrocution ou de feu.
6. Cet appareil doit être alimenté par un courant alternatif monophasé de 220~240V/50Hz. Si le voltage fluctue en dépassant la limite supérieure, il faut appliquer au réfrigérateur un régulateur de tension automatique de plus de 350W pour une utilisation en toute sécurité. L'emplacement de la prise de courant doit être accessible lors de l'installation de l'appareil. Cet appareil doit être mis à la terre.

- Cet appareil pèse lourd. Soyez prudent lorsque vous le déplacez.
- Ne retirez et/ou ne touchez aucun élément du compartiment de congélation si vos mains sont mouillées/humides, car cela risquerait de provoquer des blessures de la peau ou des gerçures/brûlures par le froid.
- Evitez d'exposer trop longtemps l'appareil aux rayons directs du soleil.

Utilisation quotidienne

- Ne stockez pas de gaz inflammables ou de liquides à l'intérieur du système. Ceux-ci constituent un risque d'explosion.
- N'utilisez pas d'appareils électriques à l'intérieur de l'appareil (ex : sorbetière électrique, mixeurs etc.).
- Lorsque vous débranchez l'appareil, maintenez fermement la prise pour faciliter le retrait et ne tirez jamais sur le câble.

- Ne placez aucun objet chaud à proximité des composants en plastique de cet appareil.
- Ne placez pas d'aliments directement contre la sortie d'air de la façade arrière.
Une fois décongelés, les aliments ne peuvent pas être recongelés.
- Stockez les aliments pré-congelés en respectant les consignes du fabricant.
- Les recommandations du fabricant doivent être observées. Consultez ces consignes.
- Ne placez pas de boissons gazeuses ou gazéifiées dans le compartiment à congélation, car cela applique une pression sur la bouteille, qui peut exploser, et de fait endommager l'appareil.

Ne stockez pas de substances explosives comme des bombes aérosols contenant des produits inflammables. Cet appareil a été conçu pour l'usage ménager et dans des

- cuisines de personnel de magasins, bureaux et autres lieux de travail ;
- Fermes et par les clients d'hôtels, motels et autres lieux de résidence ;
- Auberges ;
- Traiteurs et autres applications en-dehors de la distribution Tenez toute chandelle, lampe et autres articles contenant des flammes nues éloignés de l'appareil afin que ce dernier ne prenne pas feu.

Attention!

Nettoyage et entretien

- Avant toute opération d'entretien, coupez l'alimentation de l'appareil et débranchez les cordons des prises murales.
- Pour nettoyer l'appareil, n'utilisez pas d'objets métalliques, de vaporettes, d'huiles qui s'évaporent, de solvants organiques ni de produits nettoyants abrasifs.
- N'utilisez pas d'objets pointus pour retirer le gel à l'intérieur de l'appareil. Utilisez un grattoir en plastique.

Installation

Important!

- Pour effectuer les branchements électriques convenablement, suivez les consignes continues dans ce manuel.
- Déballez l'appareil et vérifiez son état général. Ne branchez pas l'appareil s'il est endommagé. En cas de problème, contactez immédiatement votre revendeur.
 - Nous vous conseillons d'attendre au moins quatre heures avant de relier l'appareil au réseau électrique domestique afin de permettre à l'huile de rejoindre le compresseur.

- Veillez à laisser l'air circuler autour de l'appareil, car un manqué d'aération peut entraîner une surchauffe. Pour permettre l'aération du système, suivez les consignes d'installation du manuel.
- Evitez autant que possible de coller à une paroi murale l'arrière de l'appareil ou des éléments chauds (compresseurs, condensateur), afin d'éviter tout risque d'inflammation. Suivez les consignes d'installation.
- Ne positionnez jamais l'appareil à proximité d'un radiateur ou d'une cuisinière.

- Vérifiez que la prise principale est accessible après l'installation de l'appareil.

Dépannage

- Toute opération électrique doit être effectuée par une personne compétente ou un électricien qualifié.
- Ce produit ne doit être réparé que par une personne qualifiée et seules les pièces du ou conseillées par le fabricant doivent être employées.
 - 1) Si l'appareil ne renferme pas de gel.
 - 2) Si l'appareil est doté d'un compartiment à congélation.

Panneau de commandes

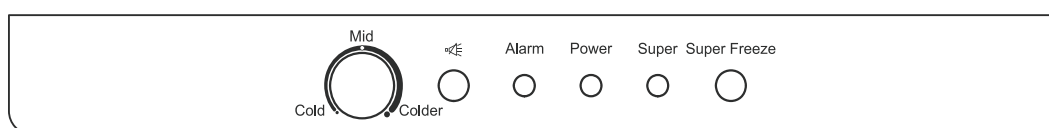

Le tableau de commandes permet de réguler la température à l'intérieur du congélateur et se situe à l'intérieur de ce dernier.

-  : Éliminez le bouton d'avertissement sonore.
- Alarme : indicateur de température excessive.
- Power : indicateur de puissance électrique.
- Super : indicateur Super Freeze.
- Super Freeze : bouton Super Freeze.

SUPER CONGELATION

Si vous souhaitez faire varier rapidement la température à l'intérieur du congélateur, maintenez ce bouton enfoncé et le voyant lumineux s'allume.

L'appareil fonctionne en mode **Super Freezer**.

Si vous désirez arrêter le mode **Super Freeze**, appuyez de nouveau sur le bouton Super Freeze; le voyant s'éteint.

Attention ! Le congélateur arrêtera automatiquement le mode super gel au bout de 24 heures, et, en même temps, le voyant super s'éteindra.

ALARME DU CONGELATEUR

Si l'alimentation électrique a été coupée pendant une longue période ou arrêtée pour une quelconque raison la température intérieure atteindra son maximum ($\geq -10^{\circ}\text{C}$) puis se remettra à fonctionner normalement.

Lorsque la température est $\geq -10^{\circ}\text{C}$, le voyant commence à clignoter, et en même temps, l'alarme sonne 3 fois pendant 10 secondes. Au bout de 2 minutes, l'alarme s'arrêtera automatiquement et le voyant de surchauffe s'allumera sans clignoter.

Lorsque la température $< -10^{\circ}\text{C}$, l'indicateur de température excessive s'éteint.

 (bouton)

Lorsque l'alarme du congélateur retentit, appuyez sur  pour couper l'alarme et le témoin de surchauffe est allumé mais ne clignote pas.

Démarrage et régulation de la température

Insérez le cordon dans la prise murale en veillant à l'isoler convenablement.

Réglage du froid signifie :

Température la plus élevée, paramètre le plus élevé.

Réglage plus froid signifie :

Température la plus faible, paramètre le plus faible. Précaution de réglage ! Veuillez éviter que le rang de réglage ne dépasse la position de « Froid » à « Plus froid ».

Important! Nous vous conseillons de configurer l'appareil sur Normal. Si vous souhaitez que la température soit plus élevée ou plus faible, paramétrez le bouton selon vos préférences.

Lorsque vous baissez l'intensité, votre système utilise plus d'électricité. Dans le cas contraire, vous économisez de l'énergie.

Important! Nous vous conseillons de configurer l'appareil sur Max. Si vous souhaitez que la température soit plus élevée ou plus faible, paramétrez le bouton selon vos préférences. Lorsque vous baissez l'intensité, votre système utilise plus d'électricité. Dans le cas contraire, vous économisez de l'énergie.

Raison: lorsque la température ambiante est élevée, le compresseur fonctionne en continu afin de maintenir l'appareil à une température faible.

Installation et première utilisation

Nettoyage avant utilisation

- Avant d'utiliser l'appareil pour la première fois, nettoyez l'intérieur ainsi que tous les accessoires intérieurs, au moyen d'eau tiède savonneuse afin de supprimer l'odeur typique des produits neufs, puis séchez entièrement.

Important! N'utilisez aucun détergent ni aucune poudre abrasive car ceux-ci pourraient endommager la finition.

Installation/Positionnement



Attention! Avant d'installer l'appareil, lisez attentivement les consignes de sécurité et d'utilisation du système.

- Positionnez l'appareil à distance des sources de chaleur telles que les fours, radiateurs, rayons directs du soleil, etc.
- Cet appareil fonctionnera dans les meilleures conditions si vous respectez la température intérieure conseillée sur la plaque nominative.
- L'appareil ne fonctionnera plus correctement s'il est laissé pendant une longue période sur une température supérieure ou inférieure à celle mentionnée.

Important! L'air doit pouvoir circuler autour du réfrigérateur afin de permettre la dissipation de la chaleur, l'efficacité de la réfrigération et la baisse de la consommation électrique. A ce titre, vous devez veiller à laisser un espace suffisant autour du réfrigérateur. Nous

conseillons de laisser 75 mm entre l'arrière du réfrigérateur et le mur, au moins 100 mm des deux côtés et plus de 100mm en hauteur. La porte doit pouvoir s'ouvrir à 160°.

| Type de climat | Catégories de températures |
|----------------|----------------------------|
| SN | +10 °C à +32°C |
| N | +16°C à +32°C |
| ST | +16°C à +38°C |
| T | +16°C à +43°C |

- Ne jamais exposer l'appareil à la pluie.

Nivellement

- Pour éliminer les vibrations, cet appareil doit être de niveau. Pour cela, il doit être installé bien droit et les deux pieds de mise à niveau doivent être fermement en contact avec le sol. Vous pouvez également le mettre de niveau manuellement au moyen d'une cale à l'avant ou à l'arrière (si le sol est incliné).

Branchement électrique

Attention! Toutes les interventions électriques nécessaires pour l'installation de cet appareil doivent être effectuées par une personne compétente et qualifiée.

Utilisation quotidienne

Accessoires

Rayons

- Les rayons sont prévus pour le stockage de la nourriture.
- Pour retirer le rayon, soulevez l'avant et tirez.
- Pour remettre le rayon en place, il vous suffit de le pousser le plus loin possible.

Compartment à congélation

- Ce compartiment est idéal pour stocker des aliments congelés.

Production de glaçons

- Cet appareil est doté d'un ou de plusieurs plateaux, permettant la fabrication de glaçons.

Congeler des aliments frais

- Le compartiment à congélation peut permettre de congeler des aliments frais ou recevoir des aliments déjà congelés et ce pendant une longue période.
- La quantité maximum de nourriture que vous pouvez congeler en 24 heures est indiquée sur la plaque nominative de l'appareil, elle-même située à l'intérieur du réfrigérateur.
- La congélation dure 24 heures. Pendant cette période, ne mettez aucun autre ingrédient à congeler.

Ranger des aliments déjà congelés

- Pour la première utilisation ou après une longue période de non-utilisation. Avant de placer le produit dans le compartiment, laissez l'appareil tourner pendant au moins 24 heures au réglage le plus élevé.

Important!

En cas de dégel accidentel, par exemple lors d'une coupure d'électricité supérieure, dans sa durée, à la valeur indiquée dans les caractéristiques techniques (sous la rubrique "temps de décongélation"), les aliments décongelés doivent être cuisinés immédiatement puis recongelés (après avoir été cuits).

Décongélation

- Les aliments congelés, avant d'être utilisés, peuvent être décongelés directement depuis le réfrigérateur ou à température ambiante, en fonction du temps dont vous disposez.
- Les petits ingrédients peuvent être cuits encore congelés, directement à la sortie du congélateur. Dans ce cas, la cuisson est plus longue.

Important!

Afin de pouvoir stocker le maximum d'aliments frais dans le réfrigérateur et le maximum d'aliments congelés dans le congélateur, vous pouvez retirer une ou plusieurs étagères et tiroirs en fonction de l'utilisation que vous en faites.

Pour économiser de l'énergie, ne retirez pas le tiroir du fond du congélateur. 3)

- 1) Si l'appareil est doté des accessoires et des fonctions citées.
- 2) Si le système est doté d'un compartiment à congélation.
- 3) Si l'appareil n'est pas Givré.

Astuces et conseils utiles

Bruits pendant le fonctionnement

Les bruits suivants sont caractéristiques des appareils de réfrigération:

« **Clics** » : dès que le compresseur passe sur Marche ou Arrêt, vous entendrez un « clic ».

Bourdonnements: lorsque le compresseur est en fonctionnement, vous pouvez entendre un bourdonnement.

« **Bruits d'écoulement** »: lorsque le liquide réfrigérant circule dans les conduits, vous pouvez entendre des gargouillis ou des bruits similaires à des éclaboussures.

Eclaboussures: même après extinction du compresseur, ce bruit peut continuer pendant quelques minutes.

Astuces pour économiser votre énergie

- N'installez pas l'appareil à proximité de cuisinières, de radiateurs ou d'autres sources de chaleur.

- N'ouvrez pas la porte trop fréquemment et ne la laissez pas ouverte plus longtemps que nécessaire.
- Ne réglez pas la température sur une valeur plus froide que nécessaire.
- Assurez-vous que les plaques latérales et la plaque arrière de l'appareil sont à une certaine distance du mur, suivez les instructions pertinentes à l'installation.
- Si le croquis ou la carte du réfrigérateur montre la bonne combinaison des tiroirs, bac à légumes et des étagères, ne réglez pas la combinaison, il en résulterait une consommation accentuée d'énergie.

Conseils pour la réfrigération des aliments frais

Pour de meilleurs résultats:

- Ne stockez pas d'aliments chauds ou de liquides qui s'évaporent dans l'appareil.
- Ne filmez n'enfermez pas les aliments, surtout s'ils dégagent une odeur forte.

- Positionnez les aliments de façon à laisser l'air circuler autour.

Astuces pour la congélation

Pour vous aider à bien congeler vos aliments, voici quelques astuces:

- La quantité maximum d'éléments que vous pouvez congeler en 24 heures est indiquée sur la plaque nominative de l'appareil, elle-même située à l'intérieur du réfrigérateur.
- La congélation dure 24 heures. Pendant cette période, ne mettez aucun autre ingrédient à congeler.
- Ne congelez que des aliments de grande qualité, frais et des fruits bien nettoyés.
- Préparez de petites portions afin de faciliter la congélation et ainsi ne congeler que la quantité nécessaire.
- Enroulez les aliments dans du papier aluminium ou dans des sacs en polyéthylène et assurez-vous que les emballages ne laissent pas passer l'air.
- Ne laissez pas les aliments frais ou décongelés entrer en contact avec des produits congelés, car cela risquerait d'entraîner une augmentation de la température sur ces derniers.
- Les ingrédients maigres se conservent mieux et plus longtemps que les ingrédients gras; le sel réduit la durée de congélation des aliments.

- Les eaux congelées, si elles sont consommées juste à leur sortie du congélateur, peuvent brûler.
- Nous vous conseillons de surveiller la date de péremption indiquée sur les produits congelés afin d'éviter la consommation d'ingrédients périmés.

Astuce de rangement pour aliments déjà congelés

Pour obtenir les meilleurs résultats possibles de cet appareil:

- Assurez-vous que les aliments congelés vendus dans le commerce étaient correctement congelés par le vendeur.
- Essayez de réduire au maximum la durée entre l'achat de produits congelés et leur rangement dans votre congélateur.
- N'ouvrez pas la porte du congélateur trop fréquemment et ne la laissez pas ouverte plus longtemps que nécessaire.
- Une fois décongelés, les aliments se dégradent vite et ne peuvent plus être recongelés.
- Ne dépassez pas la durée de congélation indiquée sur l'emballage.

Remarque: si l'appareil est doté des accessoires et des fonctions citées.

Nettoyage et entretien

Nettoyage et entretien

Pour des raisons d'hygiène, les composants intérieurs de l'appareil, y compris les accessoires, doivent être nettoyés régulièrement.

Le réfrigérateur doit être nettoyé et entretenu au moins tous les deux mois.



Attention! Risque d'électrocution!

- Pendant les phases de nettoyage, l'appareil doit être débranché. Avant de nettoyer l'appareil, coupez l'alimentation électrique, ou arrêtez le disjoncteur.

Important!

- Avant de procéder au nettoyage, retirez les aliments du réfrigérateur. Rangez les aliments dans un endroit frais, à l'abri.
- Ne nettoyez jamais l'appareil au moyen d'un vaporetto. De la moisissure peut s'accumuler dans les composants électriques.

- Les vapeurs chaudes peuvent conduire à une détérioration des éléments en plastique.
- Les huiles qui s'évaporent et les solvants peuvent attaquer les éléments en plastique, par exemple le jus de citron ou le jus des écorces d'orange, l'acide butyrique, ou n'importe quel autre agent nettoyant contenant de l'acide acétique. Ne laissez aucune de ces substances entrer en contact avec les éléments de l'appareil.
- N'utilisez pas d'agents abrasifs.
- Nettoyez l'appareil et ses accessoires intérieurs avec un tissu souple et de l'eau tiède. Vous pouvez aussi recourir aux produits spécifiques vendus dans le commerce.
- Après avoir nettoyé l'appareil, rincez-le au moyen d'un tissu imbibé d'eau chaude.
- Vérifiez le conduit d'évacuation à l'arrière du compartiment de réfrigération.
- Si le conduit est bouché, débouchez-le au moyen par exemple d'un agent spécifique. Faites attention à ne pas endommager le boîtier avec des objets pointus.

- Une fois le conduit débouché, vous pouvez remettre l'appareil en fonctionnement.

Dégivrage

- Les compartiments de cet appareil sont « anti-gel ».
- Cela signifie que lorsque l'appareil fonctionne, le gel ne s'accumule pas sur les parois intérieures ni sur les aliments.
- L'absence de gel est due à la circulation en continu d'air froid à l'intérieur du compartiment, grâce au ventilateur automatique.

En cas d'absence prolongée

- Retirez tous les emballages du réfrigérateur.
- Retirez le cordon d'alimentation ou coupez l'alimentation électrique.
- Nettoyez bien l'appareil (consultez la rubrique: Nettoyage et entretien)
- Laissez la porte ouverte afin d'éviter la formation d'odeurs désagréables.

Que faire si...



Attention! Avant de tenter de réparer l'appareil, coupez l'alimentation électrique. Seul un technicien qualifié ou une personne compétente peut se charger de résoudre les problèmes autres ceux mentionnés dans le manuel.

Important! Même lors de son fonctionnement normal, l'appareil émet des sons (compresseur, circuit réfrigérant)

Important!

Les réparations apportées au congélateur/ réfrigérateur ne doivent être effectuées que par des personnes compétentes ou des techniciens qualifiés. Une mauvaise réparation peut représenter un danger grave pour l'utilisateur. Si votre appareil a besoin d'être réparé, contactez votre revendeur ou un centre technique agréé.

| Problème possible | Cause possible | Solution |
|--------------------------------|--|---|
| L'appareil ne fonctionne pas. | L'appareil n'est pas allumé. | Allumez l'appareil. |
| | Le cordon principal n'est pas branché ou est lâche. | Insérez la prise principale. |
| | Le fusible a grillé ou est défectueux. | Contrôlez le fusible, remplacez-le si nécessaire. |
| | La prise est défectueuse. | Les dysfonctionnements doivent être réglés par un électricien. |
| L'appareil refroidit trop. | La température est configurée sur une valeur trop faible. | Placez le régulateur de température sur une valeur plus chaude. |
| Les aliments sont trop chauds. | La température est mal réglée. | Consultez la rubrique "Premier démarrage". |
| | La porte a été laissée ouverte pendant une longue période. | Ouvrez la porte uniquement lorsque cela est nécessaire. |
| | Une grande quantité d'aliments chauds a été placée dans l'appareil au cours des dernières 24 heures. | Placez le régulateur de température sur une valeur plus froide. |
| | L'appareil se trouve à proximité d'une source de chaleur. | Consultez la rubrique "installation/ Emplacement". |

| | | |
|--|---|---|
| L'accumulation de givre peut se produire, peut-être aussi sur le joint de porte. | Le joint de la porte laisse passer l'air (probablement après avoir inversé la porte). | Séchez avec précaution les parties lâches du joint de la porte au moyen d'un sèche-cheveux (avec un réglage froid). En même temps, remplacez manuellement le joint de la porte. |
| Bruits inhabituels. | L'appareil n'est pas de niveau. | Réajustez le joint. |
| | L'appareil touche le mur ou est en contact avec d'autres éléments. | Déplacez doucement l'appareil. |
| | Un composant, par exemple, un conduit, à l'arrière de l'appareil, est en contact avec une autre partie de l'appareil ou du mur. | Si nécessaire, plier soigneusement les composants pour les sortir. |
| Le compresseur ne démarre pas automatiquement après avoir modifié les paramètres de température. | Ceci est normal, il n'y a pas d'erreur. | Le compresseur démarre après un certain temps. |

Description de l'appareil

Vue d'ensemble de l'appareil

1. Tableau de commandes
2. Rabattement
3. Etagères supérieures
4. Compartiment à glace (intérieur)
5. Tiroirs
6. Tiroir inférieur
7. Pied amovible
8. Porte

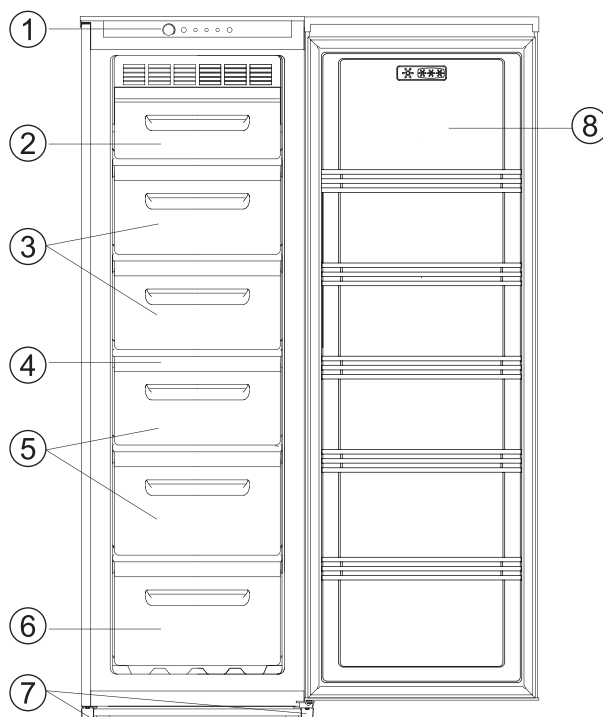

Note : Etant donné que nos produits sont en constante évolution, votre réfrigérateur pourrait être légèrement différent de celui de ce Manuel d'instructions, mais ses fonctions et méthodes d'utilisation restent les mêmes.

Inversement de la porte

Le côté où la porte s'ouvre peut être changé, du côté droit (comme fourni) vers le côté gauche, si le site d'installation le permet

Outils dont vous aurez besoin:

1. Tournevis de 1,8 mm et 10 mm



2. Tournevis en forme de croix



3. Couteau pointu ou tournevis à lame fine



4. clé à main

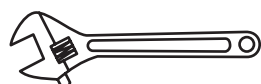

Avant d'allonger le réfrigérateur sur son dos pour avoir accès à sa base, vous devez le poser sur un support en mousse ou une matière similaire, afin d'éviter d'endommager les et les conduits situés à l'arrière du réfrigérateur.

Retirez les quatre plaques d'obturation du haut du congélateur avec un tournevis plat. Retirez les vis du dessous avec un tournevis Phillips.

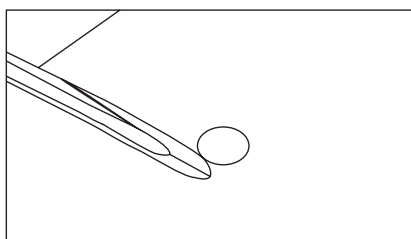

2. Utilisez le connecteur mâle 8mm ou une clé pour retirer les trois boulons au-dessus de la charnière de la porte. Soulevez et retirez la fixation. Retirez la porte du congélateur.

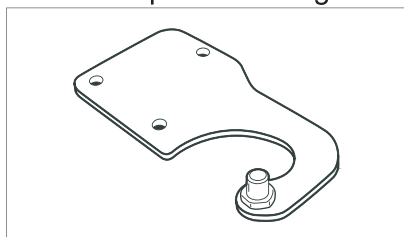

3. Retirez la goupille de la fixation et remplacez-la dans le même trou de l'autre côté.

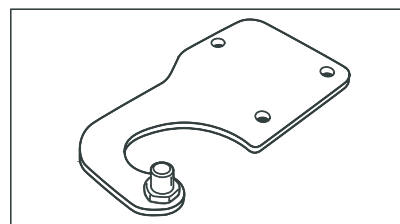

4. Retirez la plaque d'insertion de la charnière du fond de la porte du congélateur. Remplacez la plaque du côté opposé.

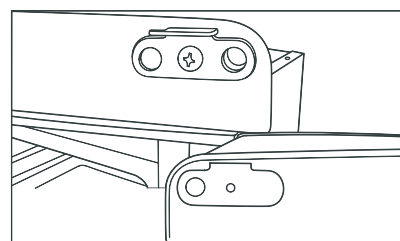

5. Faites basculer l'arrière du congélateur, à 45° maximum, pour accéder à la charnière du fond et aux pieds. Retirez les pieds et les boulons fixant la plaque de la charnière droite et la plaque de fixation gauche.

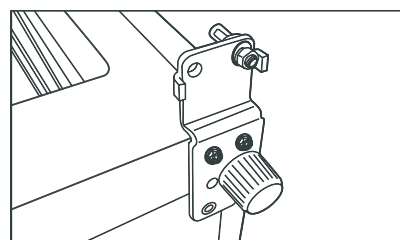

6. Retirez la goupille de la position 1 et remplacez-la à la position 2. Placez la charnière du côté opposé de l'armoire, fixez-la avec trois boulons, vissez le pied en place.

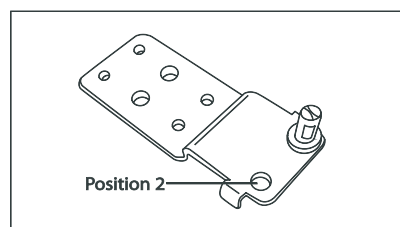

7. Placez la plaque de fixation du côté opposé de l'appareil, fixez-la avec les trois Boulons et vissez le pied en place.

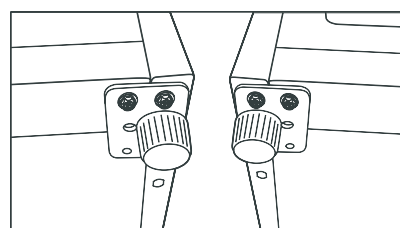

8. Si le joint de la porte ne coïncide pas avec l'armoire, de n'importe quel côté, chauffez le joint avec de l'eau chaude et pincez-le en place. Vous pouvez faire cela avec un sèche cheveux mais vous devez veiller à ne pas trop chauffer ou brûler le joint ou vos mains. Veillez à ce que la porte soit alignée horizontalement et verticalement et que le joint soit fermé de tous les côtés avant de serrer les boulons de la charnière. Remplacez le coffre et les vis.

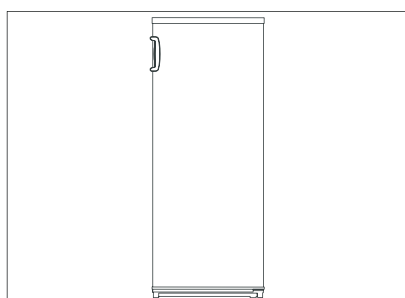

Inversion de la poignée de la porte (facultatif)

Retirez les caches des poignées et les écrous qui permettent de retenir la poignée sur le

côté droit de la porte, puis retirez la poignée et faites pivoter à 180 degrés. Positionnez le côté droit, fixez-le au moyen d'écrous et remettez en place les caches des poignées.

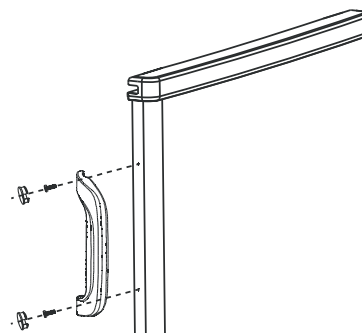

Attention!

Repositionnez l'appareil, nivelez-le, attendez au moins deux heures puis rebranchez-le à l'électricité. Si vous ne souhaitez pas effectuer vous-même ces opérations, contactez un technicien agréé.

L'équipe du service après-vente peut se charger de cette opération à vos frais. Après avoir inversé une porte, vérifiez que les écrous sont bien vissés et que le joint adhère bien.

PROTECTION DE L'ENVIRONNEMENT – DIRECTIVE 2002/96/CE

Afin de préserver notre environnement et notre santé, l'élimination en fin de vie des appareils électriques et électroniques doit se faire selon des règles bien précises et nécessite l'implication de chacun, qu'il soit fournisseur ou utilisateur. C'est pour cette raison que votre appareil, tel que le



signale le symbole  apposé sur sa plaque signalétique ou sur l'emballage, ne doit en aucun cas être jeté dans une poubelle publique ou privée destinée aux ordures ménagères. L'utilisateur a le droit de déposer l'appareil dans des lieux publics de collecte procédant à un tri sélectif des déchets pour être soit recyclé, soit réutilisé pour d'autres applications conformément à la directive.

CONDITION DE GARANTIE :

Ce produit est garanti pour une période de 1 an à partir de la date d'achat*, contre toute défaillance résultant d'un vice de fabrication ou de matériau. Cette garanti ne couvre pas les vices ou les dommages résultant d'une mauvaise installation, d'une utilisation incorrecte ou de l'usure anormale du produit.

* sur présentation du ticket de caisse

| | |
|------------------------------------|--|
| Référence VAL ARV 176 A+ KSC | |
| Froid ventilé | |
| Classe climatique | N,ST,T |
| Classe d'isolation électrique | I |
| Tension | 220V-240V~ |
| Fréquence | 50Hz |
| Courant d'alimentation | 0.6A |
| Puissance de dégivrage | 220W |
| Nombre d'étoile et Volume utile |  *** 176L |
| Capacité de congélation | 15kg/24h |
| Classe énergétique | A+ |
| Consommation électrique | 255kWh/annu |
| Autonomie | 12h |
| Gaz réfrigérant (charge) | R600a(35g) |
| Agent moussant | CYCLOPENTANE |
| Volume sonore | 45dB |

| | | |
|---|---|---|
|    | <p>Fabriqué en RPC Importé par: ELECTRO DEPOT 1 Route de Vendeville 59155 Faches-Thumesnil www.electrodepot.fr</p> | <p>La mise sur le marché de ce produit est opérée par Electro Dépôt qui s'assure de la conformité du produit aux exigences applicables.</p> |
|---|---|---|