

### **CONDITION DE GARANTIE**

**FR**

Ce produit est garanti pour une période de 2 ans à partir de la date d'achat\*, contre toute défaillance résultant d'un vice de fabrication ou de matériau. Cette garantie ne couvre pas les vices ou les dommages résultant d'une mauvaise installation, d'une utilisation incorrecte ou de l'usure anormale du produit.

\*sur présentation du ticket de caisse.

### **GARANTIEVOORWAARDEN**

**NL**

Dit product wordt gegarandeerd voor een periode van 2 jaar vanaf de aankoopdatum\*, voor elke storing die het gevolg is van een fabricagefout of het materiaal. Gebreken of schade door slechte installatie, onjuist gebruik of abnormale slijtage van het product worden niet gedekt door deze garantie.

\*op vertoon van kassabon.

### **CONDICIONES DE GARANTÍA**

**ES**

El certificado de garantía de este producto tiene una duración de 2 años a partir de la fecha de compra\* que se limita a los defectos de fabricación y averías del material. Se excluyen de la garantía deficiencias o daños originados por una mala instalación, errores en la manipulación o por un uso inadecuado.

\*previa presentación del comprobante de compra.

**ELECTRO DEPOT**

1 route de Vendeville

59155 FACHES-THUMESNIL - FRANCE

Réfrigérateur - congélateur  
Koelvriestkast  
Frigorífico - congelador

968562  
4D 511 F DX625C

CONSIGNES D'UTILISATION	.....02
GEBRUIKSAANWIJZINGEN	.....22
INSTRUCCIONES DE USO	.....42



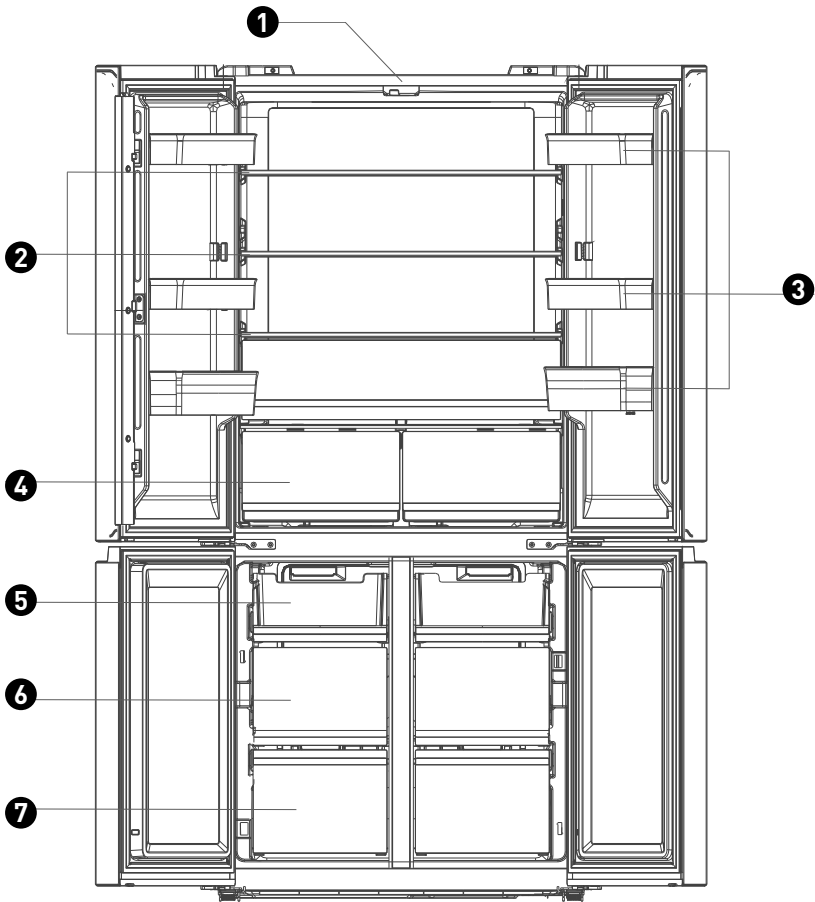

# Merci !

Merci d'avoir choisi ce produit VALBERG.  
Choisis, testés et recommandés par ELECTRO DEPOT,  
les produits de la marque VALBERG vous assurent  
une utilisation simple, une performance fiable et  
une qualité irréprochable.  
Grâce à cet appareil, vous savez que chaque utilisation  
vous apportera satisfaction.

Bienvenue chez ELECTRO DEPOT.

Visitez notre site Internet : [www.electrodepot.fr](http://www.electrodepot.fr)  
[www.electrodepot.be](http://www.electrodepot.be)

**VOTRE AVIS COMPTE !**



**PARTAGEZ  
VOTRE EXPERIENCE  
SUR LES PRODUITS**

Parce que votre satisfaction est notre priorité, nous vous proposons  
de donner votre avis sur ce produit. Il sera transmis et analysé par  
nos équipes afin d'améliorer continuellement le produit.

**Donnez votre avis sur <http://www.electrodepot.fr/avis-client>**



**ELECTRO DEPOT**

## A

### Aperçu de l'appareil

Température ambiantes d'utilisation  
Réglage du thermostat

---

## B

### Utilisation de l'appareil

Utilisation correcte du réfrigérateur  
Structure et fonctions

---

## C

### Informations pratiques

Nettoyage et entretien  
Dépannage

Les notices sont aussi disponibles sur le site  
<http://www.electrodepot.fr/sav/notices/>  
<http://www.electrodepot.be/fr/sav/notices>

## Températures ambiantes d'utilisation

Il est recommandé de respecter les classes climatiques indiquées dans la fiche produit sur la plaque signalétique de l'appareil, cela vous permet de vérifier sous quelles plages de températures ambiantes l'appareil peut être utilisé :

- SN : Entre 10 et 32°C
- N : Entre 16 et 32°C
- ST : Entre 16 et 38°C
- T : Entre 16 et 43°C

Un appareil multi-classes peut gérer la température la plus basse et la plus élevée de l'ensemble des classes couvertes. L'utilisation de l'appareil en dehors de la plage de température ambiante alterne ses performances et sa durée de vie.

## Réglage du thermostat

Pour un usage optimal et des économies d'énergie, il est recommandé de régler le(s) thermostat(s) de l'appareil selon la température ambiante de la pièce d'utilisation et le respect de la classe climatique.

Veillez vous référer à la fiche produit pour connaître la classe climatique associée aux températures ambiantes minimales et maximales adaptées à l'appareil ainsi que le réglage de température recommandé pour un stockage optimisé des denrées alimentaires.

Les degrés des températures ambiantes T°C sont donnés uniquement à titre indicatif. L'emplacement dans la pièce, la fréquence d'ouverture de porte(s) ou encore le niveau de chargement en denrées alimentaires de l'appareil peuvent impacter les positions précisées. La ou les position(s) de thermostat(s) peu(ven)t devoir être modifiées pour compenser ces facteurs.

Exemples de pièce d'utilisation :

- Pièce non chauffée en hiver comme un garage dans une région froide .
- Pièce à vivre normalement chauffée comme une cuisine
- Pièce non climatisée en été dans une région chaude

## Utilisation correcte du réfrigérateur

### Emplacement

- Avant d'utiliser l'appareil, retirez tous les matériaux d'emballage, y compris le rembourrage du fond, les blocs de mousse et les adhésifs situés à l'intérieur ; ôtez le film de protection des portes et du corps du réfrigérateur.

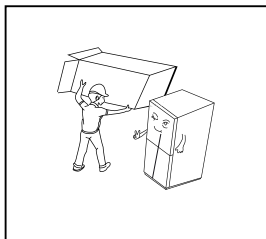

- Conservez l'appareil à l'abri de la chaleur et de la lumière directe du soleil. Ne le placez pas dans un endroit humide ou à proximité d'un point d'eau pour éviter la formation de rouille ou la diminution de l'effet isolant.

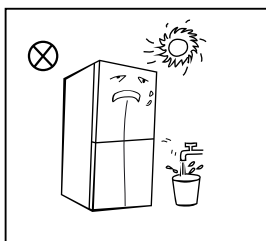

- Le réfrigérateur doit être positionné dans un endroit bien ventilé, en intérieur. La surface sur laquelle il est installé doit être plane et solide (s'il n'est pas stable, tournez les pieds de réglage vers la gauche ou la droite pour le mettre à niveau).

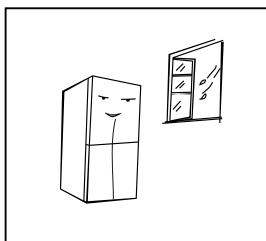

- Il convient de prévoir un espace de plus de 30 cm au-dessus du réfrigérateur. L'appareil doit être placé contre un mur, en laissant un espace libre de plus de 10 cm, afin de faciliter la dissipation de la chaleur.

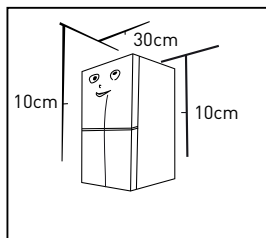

**AVERTISSEMENT** : Avant d'installer ou de régler les accessoires, assurez-vous d'avoir débranché le réfrigérateur de l'alimentation.

Vous devez prendre des précautions pour éviter de faire tomber la poignée et de causer des blessures.

### Pieds de mise à niveau

- Schéma des pieds de mise à niveau

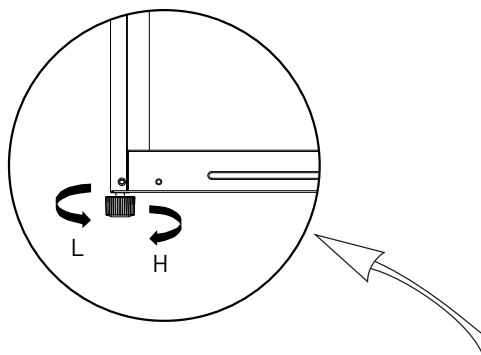

(Le schéma ci-dessus est fourni à titre indicatif uniquement. La configuration réelle dépend du produit concerné ou des indications fournies par le distributeur.)

- Procédure de réglage :
  1. Tournez les pieds dans le sens des aiguilles d'une montre pour rehausser l'appareil.
  2. Tournez les pieds dans le sens inverse des aiguilles d'une montre pour abaisser l'appareil.



3. Réglez le pied droit et le pied gauche en suivant la procédure ci-dessus, jusqu'à ce que l'appareil soit de niveau.

### Mise à niveau de la porte

- Schéma de mise à niveau de la porte

#### Liste des outils à fournir par l'utilisateur



pince



(Le schéma ci-dessus est fourni à titre indicatif uniquement. La configuration réelle dépend du produit concerné ou des indications fournies par le distributeur.)

1. Soulevez la porte inférieure jusqu'au niveau de la porte supérieure.
2. À l'aide d'une pince, insérez l'anneau de fixation fourni dans l'espace situé entre l'œillet de la charnière et la charnière inférieure. Le nombre d'anneaux de fixation dont vous aurez besoin dépendra de l'espace à combler.

### Remplacement de l'ampoule

Toute opération d'entretien ou de remplacement de l'éclairage LED doit être effectuée par le fabricant, l'un de ses techniciens ou une personne de qualification similaire.

### Avant la première utilisation

- Avant le démarrage initial de l'appareil, conservez-le immobile pendant deux heures avant de le brancher à l'alimentation électrique.

- Avant de placer des aliments frais ou surgelés dans l'appareil, il convient de le laisser fonctionner pendant 2 à 3 heures, ou plus de 4 heures en été, lorsque la température ambiante est élevée.

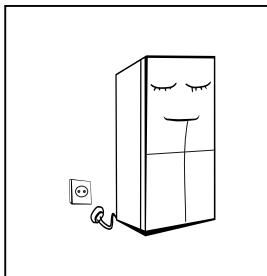

- Prévoyez suffisamment d'espace pour permettre une ouverture aisée des portes et des bacs, tel que préconisé par le distributeur.

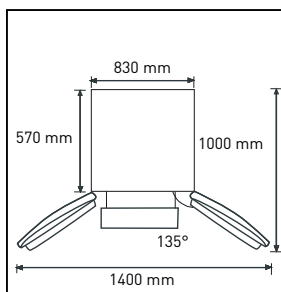

### Conseils en matière d'économie d'énergie

- L'appareil doit être placé dans la zone la plus fraîche de la pièce, à l'abri de la lumière directe du soleil, et ne doit pas se trouver à proximité d'appareils produisant de la chaleur ou de conduits de chauffage.
- Laissez les aliments chauds refroidir à température ambiante avant de les ranger dans l'appareil. Si vous surchargez l'appareil, le compresseur devra fonctionner plus longtemps. Si les aliments sont congelés trop lentement, cela peut nuire à leur qualité ou ils risquent de pourrir.
- Assurez-vous d'emballer les aliments correctement, et essayez les récipients de manière à ce qu'ils soient parfaitement secs avant de les placer dans l'appareil. Ceci permet de limiter la formation de givre à l'intérieur de l'appareil.

- Les bacs de rangement de l'appareil ne doivent pas être recouverts de papier aluminium, de papier sulfurisé, ni d'essuie-tout. De tels revêtements entravent la circulation de l'air froid, ce qui diminue l'efficacité de l'appareil.
- Organisez et étiquetez les aliments, afin de limiter les ouvertures de porte et les recherches prolongées. Essayez de sortir en une seule fois les aliments dont vous avez besoin et refermez la porte dès que possible.

## Structure et fonctions

### Éléments principaux

(Compartiment de réfrigération)

- 1 Éclairage LED
- 2 Clayette
- 3 Balconnet de porte
- 4 Grand bac
- 5 Bac supérieur
- 6 Bac central
- 7 Bac inférieur

(Le schéma sur la couverture est fourni à titre indicatif uniquement. La configuration réelle dépend du produit concerné ou des indications fournies par le distributeur.)

- Compartiment de réfrigération
  - Le compartiment de réfrigération convient pour la conservation de divers fruits, légumes, boissons et autres aliments consommés à court terme.
  - Les aliments cuits ne doivent pas être placés dans le compartiment de réfrigération tant qu'ils n'ont pas refroidi et atteint la température ambiante.
  - Il est recommandé d'emballer les aliments de manière hermétique avant de les ranger dans le réfrigérateur.

- Les clayettes en verre peuvent être disposées plus haut ou plus bas pour faciliter l'utilisation de l'appareil et disposer d'un espace de rangement suffisant.

- **Compartiment de congélation**

- Le compartiment de congélation à basse température permet de conserver les aliments frais pendant longtemps. Il est principalement utilisé pour conserver des produits surgelés et pour fabriquer des glaçons.

- Le compartiment de congélation convient pour la conservation de viande, de poisson, de boulettes de riz et d'autres aliments qui ne sont pas destinés à être consommés à court terme.

- Il est préférable de découper la viande en petits morceaux pour faciliter son utilisation ultérieure. Veuillez noter que les aliments doivent être consommés avant la fin de leur durée limite de conservation.

**REMARQUE** : Si vous placez une quantité trop importante d'aliments dans le réfrigérateur dès l'avoir branché pour la première fois, cela risque d'affecter ses propriétés de congélation. Veillez à ce que les aliments placés dans le réfrigérateur n'obstruent pas la sortie d'air ; sans quoi cela affectera les propriétés de congélation de l'appareil.

## Fonctions

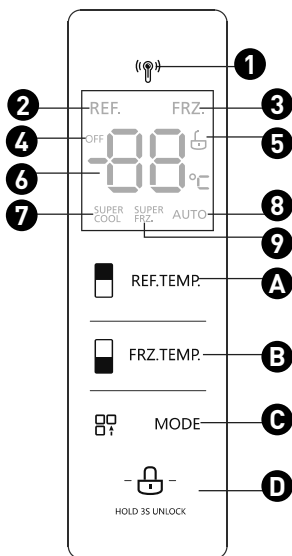

(Le schéma ci-dessus est fourni à titre indicatif uniquement. La configuration réelle dépend du produit concerné ou des indications fournies par le distributeur.)

## • Écran

- |                                       |  |  |
|---------------------------------------|--|--|
| <b>1</b> Icône Capteur                | <b>2</b> Icône Réfrigération                   | <b>3</b> Icône Congélation                     |
| <b>4</b> Icône Arrêt                  | <b>5</b> Icône Verrouillage/<br>Déverrouillage | <b>6</b> Zone d'affichage de la<br>température |
| <b>7</b> Icône Super<br>réfrigération | <b>8</b> Icône AUTO                            | <b>9</b> Icône Super congélation               |

## • Boutons de commande

- |                                  |  |
|----------------------------------|--|
| <b>A</b> Bouton de réfrigération | <b>B</b> Bouton de congélation                 |
| <b>C</b> Bouton de modes         | <b>D</b> Bouton de verrouillage/déverrouillage |

- Instructions de fonctionnement

#### Affichage

- Une fois le réfrigérateur branché à l'alimentation électrique, l'écran affiche l'ensemble des fonctions pendant 3 secondes. Pendant ce temps, la sonnerie de démarrage retentit, puis l'écran présente l'affichage normal relatif au fonctionnement de l'appareil.

- Lors de la première utilisation du réfrigérateur, la température par défaut du compartiment de réfrigération et du compartiment de congélation est respectivement réglée sur 5 °C et -18 °C.

- En cas d'erreur, l'écran affiche le code d'erreur (voir page suivante) ; lorsqu'il fonctionne normalement, l'écran affiche la température définie du compartiment de réfrigération ou du compartiment de congélation.

- Dans des circonstances normales, si aucune opération n'est indiquée sur le panneau d'affichage, et si la porte n'est pas actionnée pendant un délai de 30 s, l'affichage se verrouille et l'icône  disparaît.

#### Verrouiller/Déverrouiller

- En mode Déverrouillé, maintenez le bouton  enfoncé pendant 3 secondes pour passer en mode Verrouillé. L'icône  disparaît et la sonnerie retentit, elle signifie que le panneau d'affichage est verrouillé, aucun bouton ne peut alors être actionné.

- En mode Verrouillé, maintenez le bouton  enfoncé pendant 3 secondes pour passer en mode Déverrouillé. L'icône  s'allume et la sonnerie retentit, elle signifie que le panneau d'affichage est déverrouillé, les boutons peuvent alors être actionnés.

#### Réglage de la température du compartiment de réfrigération

Appuyez sur le bouton de réglage de la température du compartiment de réfrigération  pour modifier la température du compartiment de réfrigération ; chaque pression sur ce bouton réduira ensuite la température d'1 °C. La plage de réglage de la température pour le compartiment de réfrigération est de 2 ~ 8 °C. Lorsque la température est réglée sur 2 °C, appuyez une nouvelle fois sur le bouton pour que la température du compartiment de réfrigération passe à 8 °C, afin de pouvoir la diminuer de nouveau.

### Réglage de la température du compartiment de congélation

Appuyez sur le bouton de réglage de la température du compartiment de congélation  FRZ.TEMP pour modifier la température du compartiment de congélation ; chaque pression sur ce bouton réduira ensuite la température d'1 °C. La plage de réglage de la température pour le compartiment de congélation est de -24 °C ~ -16 °C. Lorsque la température est réglée sur -24 °C, appuyez une nouvelle fois sur le bouton pour que la température du compartiment de congélation passe à -16 °C, afin de pouvoir la diminuer de nouveau.

### Réglage des modes

- En mode Super réfrigération <sup>SUPER</sup> COOL, la température du compartiment de réfrigération sera automatiquement réglée sur 2°C.

- Si vous quittez le mode Super réfrigération <sup>SUPER</sup> COOL, le compartiment de réfrigération adoptera automatiquement la température définie avant l'activation du mode Super réfrigération.

- En mode Super congélation <sup>SUPER</sup> FRZ., la température du compartiment de congélation sera automatiquement réglée sur -24 °C.

- Si vous quittez le mode Super congélation <sup>SUPER</sup> FRZ., le compartiment de congélation adoptera automatiquement la température définie avant l'activation du mode Super congélation.

- En mode Vacances AUTO, la température du compartiment de congélation sera automatiquement réglée sur -18 °C ; et la température du compartiment de réfrigération, sur 5 °C.

### Stockage en cas de panne de courant

En cas de panne de courant, l'état de fonctionnement immédiat sera verrouillé et maintenu jusqu'au rétablissement du courant.

### Indications de pannes

Les avertissements suivants apparaîtront sur l'écran d'affichage pour signaler les pannes correspondantes de l'appareil. Bien que l'appareil puisse continuer d'assurer un entreposage frigorifique malgré les pannes ci-après, l'utilisateur doit contacter un réparateur spécialisé qui effectuera la maintenance nécessaire, afin de garantir le fonctionnement optimal de l'appareil.

<b>Code d'erreur</b>	<b>Description de la panne</b>
E1	Défaillance du capteur de température du compartiment de réfrigération
E2	Défaillance du capteur de température du compartiment de congélation
E4	Défaillance du capteur de dégivrage du compartiment de réfrigération
E5	Défaillance du circuit de détection du capteur de dégivrage
E6	Erreur de communication
E7	Défaillance du circuit de détection de la température
EH	Défaillance du capteur d'humidité



## Nettoyage et entretien

### Nettoyage général

- La poussière à l'arrière du réfrigérateur et au sol doit être nettoyée périodiquement pour améliorer les propriétés de refroidissement de l'appareil et économiser de l'énergie.
- Vérifiez régulièrement le joint de porte pour vous assurer qu'il n'est pas sale. Nettoyez le joint de porte à l'aide d'un chiffon doux humidifié d'eau savonneuse ou de solution détergente diluée.
- L'intérieur du réfrigérateur doit également être nettoyé régulièrement afin d'éviter toute formation d'odeurs.
- Avant tout nettoyage, veuillez couper l'alimentation et retirer l'ensemble des aliments, boissons, clayettes et bacs qui se trouvent à l'intérieur de l'appareil.
- Pour nettoyer l'intérieur du réfrigérateur, utilisez un chiffon doux ou une éponge imbibé(e) dans une solution de deux cuillères à soupe de bicarbonate de soude mélangées à un quart d'eau chaude. Rincez ensuite à l'eau claire et essuyez. Une fois le nettoyage effectué, ouvrez la porte et laissez sécher l'intérieur à l'air libre avant de remettre l'appareil sous tension.
- Pour les parties intérieures difficiles à nettoyer (comme les rainures, les espaces étroits ou les coins), il est recommandé de les essuyer régulièrement à l'aide d'un chiffon doux ou d'une brosse douce etc., et si nécessaire, d'utiliser des outils auxiliaires (par exemples des baguettes fines), afin d'éviter

que des contaminants ou bactéries ne s'y accumulent.

- N'utilisez pas de savon, de détergent, de poudre à récurer, ni de spray nettoyant : ces derniers pourraient générer des odeurs à l'intérieur du réfrigérateur ou contaminer la nourriture.
- Nettoyez le balconnet à bouteilles, les clayettes et les bacs à l'aide d'un chiffon doux humidifié d'eau savonneuse ou de solution détergente diluée. Séchez-les à l'aide d'un chiffon doux ou à l'air libre.
- Essuyez la surface extérieure du réfrigérateur à l'aide d'un chiffon doux humidifié d'eau savonneuse ou de détergent, puis séchez-la.
- N'utilisez pas de brosses dures, de tampons à récurer métalliques, de brosses métalliques, de produits abrasifs (comme du dentifrice), de solvants organiques (comme de l'alcool, de l'acétone, de l'huile de banane, etc.), d'eau bouillante, de substances acides ou alcalines pour nettoyer le réfrigérateur : ils risqueraient d'endommager la surface et l'intérieur de l'appareil. L'eau bouillante et les solvants organiques comme le benzène risquent de déformer ou d'endommager les pièces en plastique.
- Ne rincez pas l'appareil directement à l'eau, ni avec d'autres liquides afin d'éviter tout court-circuit ou d'affecter l'isolation électrique après immersion.



**AVERTISSEMENT** : Débranchez l'appareil avant de le dégivrer ou de le nettoyer.

### Nettoyage du balconnet de porte

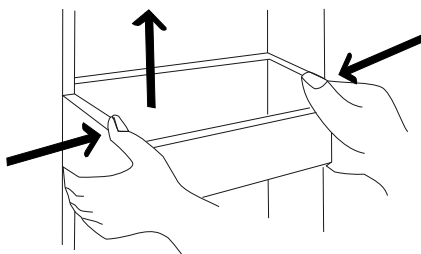

(Le schéma ci-dessus est fourni à titre indicatif uniquement. La configuration réelle dépend du produit concerné ou des indications fournies par le distributeur.)

- En suivant la flèche de direction dans le schéma ci-dessus, exercez une légère pression sur le balconnet à l'aide des deux mains, tout en poussant vers le haut. Vous pourrez alors le dégager.

- Une fois le balconnet de porte nettoyé, vous pouvez ajuster sa hauteur d'installation selon vos besoins.

## Dégivrage

- Ce réfrigérateur fonctionne sur le principe de refroidissement par circulation d'air, et dispose donc d'une fonction de dégivrage automatique. Le givre qui se forme en raison des changements de saison ou de température peut également être retiré manuellement, en débranchant l'appareil de l'alimentation électrique ou en l'essuyant à l'aide d'un chiffon sec.

## Arrêt de l'appareil

- Panne de courant : dans un tel cas, même en été, les aliments à l'intérieur de l'appareil peuvent se conserver pendant plusieurs heures. Pendant la panne de courant, limitez le nombre d'ouvertures de la porte et n'ajoutez plus d'aliments frais dans l'appareil.
- Inutilisation prolongée : l'appareil doit être débranché, puis nettoyé. Les portes doivent ensuite être laissées ouvertes pour éviter toute formation d'odeurs.
- Déplacement : avant de déplacer l'appareil, videz-le de son contenu, fixez avec de l'adhésif les clayettes en verre, le bac à légumes, les bacs du compartiment de congélation, etc., et resserrez les pieds de réglage. Fermez les portes et fixez-les avec de l'adhésif. Lors du déplacement, l'appareil ne doit pas être posé à l'envers, placé en position horizontale, ni être soumis à des vibrations. Lors d'une telle opération, son inclinaison ne doit pas excéder 45 °.

**AVERTISSEMENT** : Une fois démarré, l'appareil doit fonctionner en continu. En règle générale, le fonctionnement de l'appareil ne doit pas être interrompu, sans quoi cela pourrait nuire à sa durée de vie.

## Dépannage

Vous pouvez essayer de régler par vous-même les simples cas de figure ci-après. Si vous n'y parvenez pas, veuillez contacter le service après-vente.

L'appareil ne fonctionne pas	<ul style="list-style-type: none"> <li>• Vérifiez que l'appareil est branché à l'alimentation électrique et que la fiche est bien insérée dans la prise.</li> <li>• Vérifiez que la tension n'est pas trop faible.</li> <li>• Vérifiez qu'il n'y a pas de coupure de courant ou que des circuits partiels n'ont pas disjoncté.</li> </ul>
Odeurs	<ul style="list-style-type: none"> <li>• Les aliments dégageant une odeur forte doivent être bien emballés.</li> <li>• Vérifiez que l'appareil ne contient pas d'aliments avariés.</li> <li>• Nettoyez l'intérieur de l'appareil.</li> </ul>
Fonctionnement prolongé du compresseur	<ul style="list-style-type: none"> <li>• Le fonctionnement prolongé de l'appareil est normal en été, lorsque la température ambiante est élevée.</li> <li>• Il n'est pas recommandé de conserver une trop grande quantité de nourriture dans l'appareil en même temps.</li> <li>• Les aliments doivent refroidir avant d'être placés dans l'appareil.</li> <li>• Les portes sont ouvertes trop fréquemment.</li> </ul>
La lumière ne s'allume pas	<ul style="list-style-type: none"> <li>• Vérifiez que l'appareil est branché à l'alimentation électrique et que l'éclairage n'est pas endommagé.</li> <li>• Faites remplacer l'éclairage par un spécialiste.</li> </ul>

Les portes ne ferment pas correctement	<ul style="list-style-type: none"> <li>• La porte est bloquée par les emballages des aliments.</li> <li>• L'appareil contient une quantité trop importante d'aliments.</li> <li>• L'appareil est incliné.</li> </ul>
L'appareil est bruyant	<ul style="list-style-type: none"> <li>• Vérifiez que le sol est de niveau et que l'appareil est positionné de manière stable.</li> <li>• Vérifiez que les accessoires sont placés au bon endroit.</li> </ul>
Le joint de porte n'est pas hermétique	<ul style="list-style-type: none"> <li>• Retirez les éventuels corps étrangers présents sur le joint de porte.</li> <li>• Chauffez le joint de porte, puis laissez-le refroidir et se remettre en place (vous pouvez utiliser un sèche-cheveux électrique ou une serviette chaude pour le chauffer).</li> </ul>
Débordement du bac de récupération d'eau	<ul style="list-style-type: none"> <li>• Une quantité trop importante de nourriture est placée dans l'appareil ou les aliments stockés contiennent trop d'eau, ce qui a entraîné un dégivrage important.</li> <li>• Les portes ne sont pas fermées correctement, conduisant à la formation de givre, en raison de l'entrée d'air et de la présence d'une plus grande quantité d'eau liée au dégivrage.</li> </ul>
La structure de l'appareil est chaude	<ul style="list-style-type: none"> <li>• Il est normal que la chaleur du condensateur intégré se dissipe via la structure de l'appareil.</li> <li>• Lorsque la structure de l'appareil devient chaude en raison d'une température ambiante élevée, lors du stockage d'une trop grande quantité de nourriture ou de l'arrêt du compresseur, veillez à assurer une ventilation suffisante afin de faciliter la dissipation de la chaleur.</li> </ul>
Condensation sur la surface de l'appareil	<ul style="list-style-type: none"> <li>• La condensation sur la surface externe et les joints de porte du réfrigérateur est normale lorsque l'humidité ambiante est trop élevée. Il suffit d'essuyer la condensation à l'aide d'un chiffon propre.</li> </ul>
Bruits anormaux	<ul style="list-style-type: none"> <li>• Bourdonnement : il est possible que le compresseur bourdonne pendant son fonctionnement, il est particulièrement bruyant lors du démarrage ou de l'arrêt. Ce phénomène est normal.</li> <li>• Craquements : le fluide frigorigène circulant à l'intérieur de l'appareil peut émettre des craquements, ce qui est normal.</li> </ul>



# Bedankt!

Proficiat met uw keuze voor een product van VALBERG. De selectie en de testen van de toestellen van VALBERG gebeuren volledig onder controle en supervisie van ELECTRO DEPOT. We staan garant voor de kwaliteit van de toestellen van VALBERG, die uitmunten in hun eenvoudig gebruik, hun betrouwbare werking en hun onberispelijke kwaliteit.

ELECTRO DEPOT beveelt de VALBERG toestellen aan en is ervan overtuigd dat u uiterst tevreden zal zijn bij elk gebruik van het toestel. Welkom bij ELECTRO DEPOT.

Bezoek onze website: [www.electrodepot.be](http://www.electrodepot.be)



**ELECTRO DEPOT**



**A**

**Overzicht van het  
toestel**

Gebruiks- en omgevingstemperatuur  
Instellen van de thermostaat

---

**B**

**Gebruik van het  
toestel**

Correct gebruik van de koelkast  
Structuur en functies

---

**C**

**Praktische informatie**

Reiniging en onderhoud  
Probleemoplossing

## Gebruiks- en omgevingstemperatuur

We raden aan om de klassieke klimaatklassen die aangeduid worden op de productfiche en op het typeplaatje te respecteren, hierdoor kunt u nagaan binnen welk omgevingstemperatuurbereik het toestel kan worden gebruikt:

- SN : Tussen 10 en 32°C
- N : Tussen 16 en 32°C
- ST : Tussen 16 en 38°C
- T : Tussen 16 en 43°C

Een toestel met multiklassen kan de laagste en hoogste temperatuur van alle gedekte klassen bereiken. Het gebruik van het toestel buiten dit omgevingstemperatuurbereik tast de prestaties en de levensduur van het toestel aan.

## Instellen van de thermostaat

Voor een optimaal gebruik en energiebesparing, raden we aan de thermostaat van het toestel te regelen volgens de omgevingstemperatuur waarin het toestel gebruikt wordt onder voorbehoud van het naleven van de klimaatklasse(n).

Raadpleeg het productinformatieblad om de klimaatklasse te kennen die verbonden is aan de minimale en maximale omgevingstemperaturen aangepast aan het toestel, en voor de aanbevolen temperatuurinstelling voor een optimale opslag van de voedingswaren.

De graden van de omgevingstemperatuur  $T^{\circ}C$  worden ter informatie gegeven.

De plaatsing in de ruimte, de frequentie van het openen van de deur(en) of de mate waarin het toestel met voedingsmiddelen is gevuld, kunnen de voormelde posities beïnvloeden.

De positie(s) van de thermostaat (thermostaten) kan (kunnen) worden aangepast om deze factoren te compenseren.

Voorbeelden van de ruimte waarin het toestel wordt gebruikt:

- Ruimte die niet verwarmd wordt in de winter, zoals een garage in een koude streek.
- Leefruimte die normaal verwarmd wordt, zoals een keuken.
- Ruimte zonder airco in de zomer in een warme streek.

## Correct gebruik van de koelkast

### Locatie

- Verwijder alle verpakkingsmaterialen alvorens het toestel te gebruiken, inclusief de opvulling onderaan, de schuimblokken en de stickers aan de binnenzijde; Verwijder de beschermingsfolie van de deuren en van de koelkast.

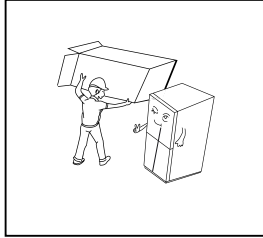

- Beschut het toestel tegen de warmte en rechtstreeks zonlicht. Plaats het niet op een vochtige plaats of in de buurt van een waterpunt om roestvorming te vermijden en het isolerend effect niet te verminderen.

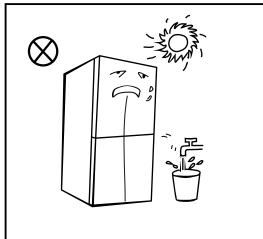

- De koelkast dient op een goed verluchte ruimte binnen te worden geplaatst. Het oppervlak waarop het toestel wordt geplaatst, dient vlak en stevig te zijn (indien het niet stabiel is, draai dan de verstelbare poten naar links of rechts om het toestel waterpas te zetten).

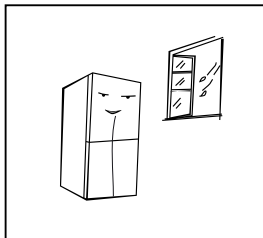

- Voorzie meer dan 30 cm vrije ruimte boven de koelkast. Het toestel dient tegen een muur te worden geplaatst, met meer dan 10 cm vrije ruimte om het verspreiden van de warmte mogelijk te maken.

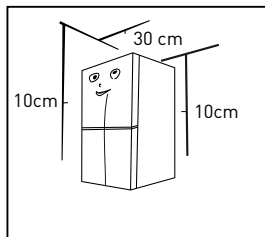

**WAARSCHUWING:** Controleer vooraleer de accessoires te installeren of af te stellen of u de stekker uit het stopcontact gehaald hebt.

U dient uw voorzorgen te nemen om te vermijden het handvat te laten vallen en verwondingen te veroorzaken.

### Verstelbare poten

- Schema van de verstelbare poten

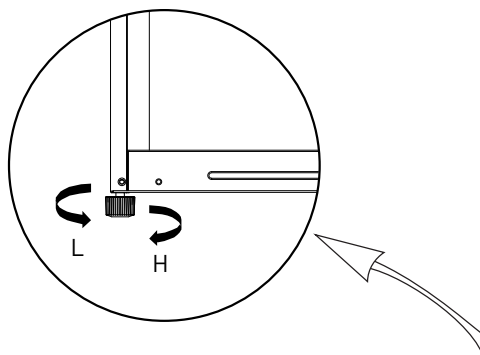

(Onderstaand schema wordt enkel ter info gegeven. De werkelijke configuratie is afhankelijk van het product in kwestie of van de instructies van de verdeler.)

- Afstelprocedure:

1. Draai de poten in wijzerzin om de hoogte te verhogen.
2. Draai de poten in tegenwijzerzin om het toestel te laten zakken.

3. Stel de rechterpoot en de linkerpoot af volgens bovenstaande procedure, tot het toestel waterpas staat.

### Waterpas zetten van de deur

- Schema van het waterpas zetten van de deur

#### Lijst met gereedschap dat door de gebruiker voorzien dient te worden



tang



(Onderstaand schema wordt enkel ter info gegeven. De werkelijke configuratie is afhankelijk van het product in kwestie of van de instructies van de verdeler.)

1. Til de onderste deur op tot het niveau van de bovenste deur.
2. Steek met een tang de meegeleverde vastzetting in de ruimte tussen het oogje van het scharnier en het onderste scharnier. Het aantal vastzettingen dat u nodig hebt, is afhankelijk van de op te vullen ruimte.

### Vervanging van de lamp

Elk onderhoud of het vervangen van de ledlamp dient door de fabrikant, één van zijn techniekers of gelijkaardige bevoegde persoon uitgevoerd te worden.

### Vóór het eerste gebruik

- Verplaats het toestel gedurende twee uur niet vooraleer de stekker voor de eerste keer in het stopcontact te stoppen.

- Laat het toestel gedurende 2 à 3 uur werken vooraleer u verse of diepgevroren voedingsmiddelen in het toestel plaatst, of meer dan 4 uur in de zomer wanneer de omgevingstemperatuur hoog is.

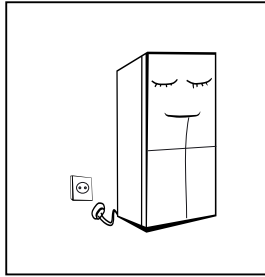

- Voorzie voldoende ruimte om het makkelijk openen van de deuren en de bakken mogelijk te maken, zoals beschreven door de verdeler.

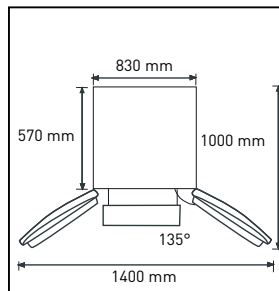

### Tips om energie te besparen

- Het toestel dient in de meest koele zone van de kamer geplaatst te worden, beschermt tegen direct zonlicht en mag zich niet in de buurt van warmteproducerende toestellen of verwarmingsleidingen bevinden.
- Laat warme voeding afkoelen tot kamertemperatuur alvorens ze in het toestel te plaatsen. Wanneer u het toestel te zeer vult, zal de compressor langer moeten werken. Wanneer de voedingsmiddelen te traag ingevroren worden, kan dit hun kwaliteit verminderen of kunnen ze bederven.
- Zorg ervoor de voedingsmiddelen correct te verpakken en droog de kommen af zodat ze perfect droog zijn alvorens ze in het toestel te plaatsen. Dit maakt het mogelijk de vorming van rijm in het toestel te beperken.

- De lades van het toestel mogen niet bekleed worden met aluminiumfolie, vetvrij papier, of keukenrol. Dergelijke bekledingen staan de circulatie van de koude lucht in de weg, waardoor de doeltreffendheid van het toestel afneemt.
- Schik de voedingsmiddelen en breng etiketten aan, om het aantal keer dat de deur geopend wordt en langdurig zoeken te beperken. Probeer de voedingsmiddelen die u nodig hebt in één keer uit het toestel te halen en sluit de deur zo snel mogelijk.

## Structuur en functies

### Belangrijkste elementen

(Koelkastcompartiment)

1 Led-verlichting

2 Plank

3 Deurerekje

4 Grote bak

5 Bovenste bak

6 Centrale bak

7 Onderste bak

(Het schema over de dekking wordt enkel ter info gegeven. De werkelijke configuratie is afhankelijk van het product in kwestie of van de instructies van de verdeler.)

- Koelkastcompartiment
  - Het koelcompartiment is geschikt voor het bewaren van diverse groenten en fruit, dranken en andere voedingsmiddelen die snel opgegeten worden.
  - Bereide voedingsmiddelen mogen niet in het koelcompartiment geplaatst worden wanneer ze niet afgekoeld zijn en op omgevingstemperatuur zijn.
  - We raden aan de voedingsmiddelen hermetisch te verpakken om ze in de koelkast op te bergen.

- De legplanken in glas kunnen hoger of lager worden geplaatst om het gebruik van het toestel te vergemakkelijken en over voldoende opbergruimte te beschikken.

- Diepvriescompartiment

- In het diepvriescompartiment met lage temperatuur kunt u de voedingsmiddelen gedurende lange tijd fris houden. Wordt voornamelijk gebruikt voor het bewaren van bevroren producten en om ijsblokjes te maken.

- Het diepvriescompartiment is geschikt voor het bewaren van vlees, vis, rijstbollen of andere voedingsmiddelen die niet op korte termijn worden opgegeten.

- Snijd het vlees bij voorkeur in kleine stukjes om het latere gebruik te vereenvoudigen. Gelieve op te merken dat de voedingsmiddelen verbruikt dienen te worden vóór het einde van de bewaarduur.

**OPMERKING:** Indien u een te grote hoeveelheid voedingsmiddelen in de koelkast hebt geplaatst nadat u het toestel voor de eerste keer aangesloten hebt, kan dit de diepvrieseigenschappen aantasten. Let erop dat de voedingsmiddelen die in de koelkast werden geplaatst de luchtafvoer niet blokkeren; indien dit wel het geval is, worden de diepvrieseigenschappen van het toestel aangetast.



## Functies

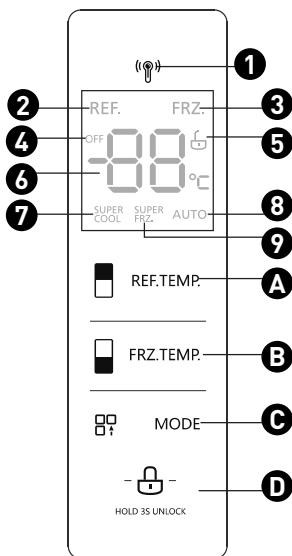

(Onderstaand schema wordt enkel ter info gegeven. De werkelijke configuratie is afhankelijk van het product in kwestie of van de instructies van de verdeler.)

## • Scherm

- |                            |  |  |
|----------------------------|--|--|
| <b>1</b> Icoon Sensor      | <b>2</b> Icoon Koelen                          | <b>3</b> Icoon Bevriezen                     |
| <b>4</b> Icoon Stop        | <b>5</b> Icoon Vergrendeling/<br>Ontgrendeling | <b>6</b> Zone weergave van de<br>temperatuur |
| <b>7</b> Icoon Superkoelen | <b>8</b> Icoon AUTO                            | <b>9</b> Icoon Superbevriezen                |

## • Bedieningsknoppen

- |                               |                                     |
|-------------------------------|-------------------------------------|
| <b>A</b> Knop voor het koelen | <b>B</b> Knop voor het bevriezen    |
| <b>C</b> Knop van de modi     | <b>D</b> Vergrendel-/ontgrendelknop |

- Gebruiksaanwijzingen

#### Weergave

- Eens de koelkast aangesloten is op de elektrische voeding geeft het scherm gedurende 3 seconden alle functies weer. Gedurende deze tijd weerklinkt de opstartzoemer, vervolgens geeft het scherm de normale weergave voor de werking van het toestel weer.

- Tijdens het eerste gebruik van de koelkast, is de temperatuur van het koelcompartiment en het diepvriescompartiment standaard respectievelijk ingesteld op 5° C en -18° C.

- Bij fouten geeft het scherm de foutcode (zie volgende pagina) weer; wanneer het toestel normaal werkt, geeft het toestel de temperatuur weer die werd ingesteld voor het koelcompartiment of het diepvriescompartiment.

- In normale omstandigheden, wanneer er geen enkele handeling wordt aangegeven op het weergavepaneel en indien de deur niet binnen de 30 s wordt bediend, vergrendelt de weergave en verdwijnt het icoontje .

#### Vergrendelen/Ontgrendelen

- In ontgrendelmodus houdt u de knop  gedurende 3 seconden ingedrukt om naar de modus Vergrendeld te gaan. Het icoontje  verdwijnt en de zoemer weerklinkt, dit betekent dat het weergavepaneel vergrendeld is, er kan dan geen enkele knop worden bediend.

- Houd in vergrendelde modus de knop  gedurende 3 seconden ingedrukt om naar Ontgrendelde modus te gaan. Het icoontje  gaat branden en de zoemer weerklinkt, dit betekent dat het weergavepaneel vergrendeld is, de knoppen kunnen worden bediend.

#### Instellen van de temperatuur van het koelcompartiment

Druk op de knop om de temperatuur van het koelcompartiment in te stellen  om de temperatuur van het koelcompartiment te wijzigen; elke druk op de knop verlaagt de temperatuur met 1°C. Het bereik van de temperatuur voor het koelcompartiment is 2 ~ 8 °C. Wanneer de temperatuur ingesteld is op 2°C drukt u nogmaals op de knop zodat de temperatuur van het koelcompartiment opnieuw naar 8° C gaat, om zo opnieuw te kunnen dalen.

### Controle van de temperatuur van het diepvriescompartiment

Druk op de knop voor het regelen van de diepvriestemperatuur  om de temperatuur van het diepvriescompartiment te wijzigen; elke druk op de knop verlaagt de temperatuur met 1°C. Het instelbereik van de temperatuur voor het diepvriescompartiment is -24 °C ~ -16 °C. Wanneer de temperatuur ingesteld is op -24°C drukt u nog eens op de knop opdat de temperatuur van het diepvriescompartiment naar -16°C gaat, om zo opnieuw te kunnen dalen.

### Instelling van de modi

- In Superkoelmodus <sup>SUPER</sup>COOL wordt de temperatuur van het koelcompartiment automatisch ingesteld op 2°C.

- Indien u de Superkoelmodus <sup>SUPER</sup>COOL verlaat, neemt het koelcompartiment automatisch de temperatuur over die werd ingesteld vóór het activeren van de Super koelmodus.

- In Supervriesmodus <sup>SUPER</sup>FRZ. wordt de temperatuur van het diepvriescompartiment automatisch ingesteld op -24 °C.

- Wanneer u de Supervriesmodus <sup>SUPER</sup>FRZ. verlaat, neemt het diepvriescompartiment automatisch de temperatuur over die werd ingesteld vóór het activeren van de Super koelmodus.

- In Vakantiemodus AUTO wordt de temperatuur van het diepvriescompartiment automatisch ingesteld op -18 °C; en de temperatuur van het koelcompartiment op 5°C.

### Bewaartijd bij een stroomonderbreking

In geval van stroomonderbreking wordt de bedrijfsmodus onmiddellijk vergrendeld en bewaard tot de stroomtoevoer hersteld is.

### Indicaties storingen

Volgende waarschuwingen verschijnen op het weergavescherm om de bijhorende pannes van het toestel te melden. Hoewel het toestel het gekoeld bewaren kan blijven garanderen ondanks de hierna vermelde storingen, dient de gebruiker een gespecialiseerd hersteller te contacteren die het nodige onderhoud zal uitvoeren, om zo de optimale werking van het toestel te garanderen.

<b>Foutcode</b>	<b>Beschrijving van de storing</b>
E1	Storing tempertuursensor van het koelcompartiment
E2	Storing tempertuursensor van het diepvriescompartiment
E4	Storing ontdooisensor van het koelcompartiment
E5	Storing van het detectiecircuut van de ontdooisensor
E6	Communicatiefout
E7	Storing van het circuit voor temperatuurdetectie
EH	Storing van de vochtigheidssensor

## Reiniging en onderhoud

### Algemene reiniging

- Het stof aan de achterkant van de koelkast en op de grond dient geregeld verwijderd te worden om de koeleigenschappen van het toestel te verbeteren en energie te besparen.
- Controleer regelmatig de afdichting van de deur zodat deze niet vuil is. Reinig de afdichting van de deur met een zachte vochtige doek met zeepsop of verdund afwasmiddel.
- De binnenkant van de koelkast dient eveneens regelmatig gereinigd te worden om het ontstaan van geurtjes te voorkomen.
- Haal voor het reinigen de stekker uit het stopcontact en verwijder alle voedingsmiddelen, dranken, rekjes en bakken die in het toestel staan.
- Gebruik een zachte doek of een spons die in een oplossing met twee soeplepels natriumbicarbonaat gemengd met een kwart warm water. Spoel vervolgens met schoon water en wrijf droog. Eens de reiniging werd uitgevoerd, opent u de deur en laat u binnenkant aan de lucht drogen vooraleer u de stekker van het toestel terug in het stopcontact steekt.
- Voor de onderste moeilijk te reinigen delen (zoals groeven, smalle ruimten of hoeken) raden we aan deze regelmatig te reinigen met een zachte doek of een zachte borstel enz... en indien nodig hulpmiddelen te gebruiken (bijvoorbeeld een dun staafje), om te vermijden dat er zich verontreiniging of bacteriën opstapelt.

- Gebruik geen zeep, detergens, schuupoeder of reinigingspray: deze laatste kunnen geuren veroorzaken in de koelkast of het voedsel besmetten.
- Reinig het flessenrekje, de rekjes en de bakken met een zachte vochtige doek in zeepsop of verdunde detergensoplossing. Wrijf droog met een zachte doek of aan de lucht.
- Wrijf het buitenoppervlak van de koelkast met een vochtige doek met zeepsop of verdunde detergensoplossing en wrijf vervolgens droog.
- Gebruik geen harde borstels, sponsjes in staalwol, schuurmiddelen (zoals tandpasta), organische oplosmiddelen (zoals alcohol, aceton, banaanolie, enz.), kokend water, zure of alkalische substanties om de koelkast schoon te maken: deze zouden het oppervlak en de binnenkant van het toestel kunnen beschadigen. Kokend water en de organische oplosmiddelen zoals benzeen kunnen de plastic onderdelen vervormen en beschadigen.
- Spoel het toestel niet rechtstreeks met water of andere vloeistoffen om kortsluiting uit te sluiten of de elektrische isolatie niet aan te tasten na onderdompeling.



**WAARSCHUWING:** Trek de stekker uit het stopcontact alvorens het toestel te ontdooien of te reinigen.

## Reinigen van het deurplankje

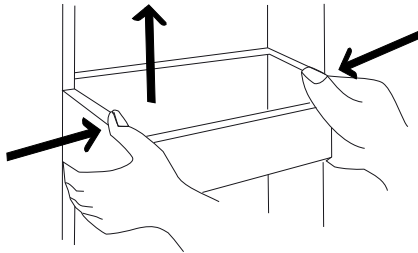

(Onderstaand schema wordt enkel ter info gegeven. De werkelijke configuratie is afhankelijk van het product in kwestie of van de instructies van de verdeler.)

- Volg de richtingspijl van bovenstaand schema en oefen een met beide handen een lichte druk uit op het rekje door naar boven te duwen. U kunt dit nu losmaken.

- Eens u het deurrekje gereinigd hebt, kunt u de hoogte aanpassen naargelang uw behoeften.

### **Ontdooiing**

- Deze koelkast werkt volgens het koelprincipe via luchtcirculatie en beschikt dus over een automatisch ontdooifunctie. De rijm die ontstaat door seizoens- of temperatuursveranderingen kan manueel worden verwijderd door de stekker van het toestel uit het stopcontact te halen of door een droge vod te gebruiken.

### **Uitvallen van het toestel**

- Stroompanne: in dergelijk geval, kunnen de voedingsmiddelen aan de binnenzijde van het toestel gedurende verschillende uren bewaard blijven. Open tijdens een stroomonderbreking de deur zo weinig mogelijk en voeg geen voedingsmiddelen toe aan het toestel.
- Lange periode van stilstand: het toestel dient uitgeschakeld en gereinigd te worden. Laat de deuren vervolgens open om het ontstaan van geurtjes te vermijden.
- Verplaatsen: maak het toestel leeg vooraleer het te verplaatsen, zet de legplanken in glas, de groentebak, de bakken van het diepvriescompartiment enz. vast met tape. en draai de afstelpoten aan. Sluit de deuren en zet vast met tape. Wanneer u het toestel verplaatst mag het niet omgekeerd of horizontaal worden geplaatst of blootgesteld worden aan trillingen. Kantel het toestel niet meer dan 45°.



**WAARSCHUWING:** Eens het toestel ingeschakeld wordt, dient het onafgebroken te werken. Een algemene regel is dat de werking van het toestel niet onderbroken dient te worden, want dit kan de levensduur schaden.

## Probleemoplossing

U kunt de eenvoudige hieronder vermelde storingen zelf proberen op te lossen. Indien dat niet lukt, dient u de klantendienst te contacteren.

Het toestel werkt niet	<ul style="list-style-type: none"> <li>• Controleer of het toestel aangesloten is op het elektrische voeding en of de stekker goed in het stopcontact zit.</li> <li>• Controleer of de spanning niet te laag is.</li> <li>• Controleer of er geen stroomonderbreking is of er geen circuits gedeeltelijk werden uitgeschakeld.</li> </ul>
Geurtjes	<ul style="list-style-type: none"> <li>• Voedingsmiddelen met een sterke geur dienen goed ingepakt te worden.</li> <li>• Controleer of het toestel geen bedorven voedingsmiddelen bevat.</li> <li>• Reinig de binnenkant van het toestel.</li> </ul>
Langdurige werking van de compressor	<ul style="list-style-type: none"> <li>• De langdurige werking van het toestel is normaal in de zomer, wanneer de omgevingstemperatuur hoog is.</li> <li>• Het is niet aanbevolen een te grote hoeveelheid voedsel in het voedsel te bewaren.</li> <li>• De voedingsmiddelen dienen eerst afgekoeld te zijn vooraleer ze in het toestel worden geplaatst.</li> <li>• De deuren worden te vaak geopend.</li> </ul>
Het licht gaat niet branden	<ul style="list-style-type: none"> <li>• Controleer of het toestel aangesloten is op de elektrische voeding en of de verlichting niet beschadigd is.</li> <li>• Laat de verlichting vervangen door een specialist.</li> </ul>

De deuren sluiten niet correct

- De deur van de diepvriezer wordt geblokkeerd door de verpakking van voedingsmiddelen.
- Het toestel bevat een te grote hoeveelheid voedingsmiddelen.
- Het toestel staat schuin.

Het toestel is lawaaierig

- Controleer of de vloer vlak is en of het toestel stabiel staat.
- Controleer of de accessoires op de juiste plaats staan.

De dichting van de deur is niet luchtdicht

- Verwijder eventuele vreemde elementen die aanwezig zijn op de afdichting van de deur.
- Verwarm de dichting van de deur, laat vervolgens afkoelen en zet opnieuw op de juiste plaats (u kunt een elektrische haardroger gebruiken of een warme handdoek gebruiken om de dichting op te warmen).

Overlopen van de wateropvangbak

- Er werd een te grote hoeveelheid voedingsmiddelen in het toestel geplaatst of de bewaarde voedingsmiddelen bevatten te veel water, waardoor er een aanzienlijke ontdooiing ontstaat.
- De deuren werden niet correct gesloten, waardoor er ijsvorming ontstaat doordat er lucht in het toestel komt en door de aanwezigheid van een grotere hoeveelheid dooiwater.

De structuur van het toestel is warm

- het is normaal dat de warmte van de ingebouwde condensator zich verspreidt via de structuur van het toestel.
- Wanneer de structuur van het toestel warm wordt omwille van de hoge omgevingstemperatuur, bij het bewaren van een te grote hoeveelheid voedingsmiddelen of wanneer de compressor stopt, gelieve dan voor voldoende ventilatie te zorgen zodat de warmte beter verspreid kan worden.

Condensatie op het oppervlak van het toestel

- De vorming van condensatie op het externe oppervlak en de afdichtingen van de deur van de koelkast is normaal wanneer de omgevingstemperatuur is te hoog is. Het volstaat de condensatie weg te wrijven met een schone doek.

Abnormale geluiden

- Gegons: de compressor kan gonzen tijdens de werking, erg luid bij het opstarten of uitschakelen. Dit fenomeen normaal.
- Gekraak: de koelvloeistof die in het toestel circuleert kan gekraak veroorzaken, dit is normaal.



# ¡Muchas gracias!

Muchas gracias por haber elegido nuestro producto VALBERG. Seleccionados, testados y recomendados por ELECTRO DEPOT, los productos de la marca VALBERG le aseguran una utilización sencilla, un rendimiento fiable y una calidad incuestionable.

Con este dispositivo puede estar seguro de que siempre quedará satisfecho al utilizarlo. Le damos la bienvenida a ELECTRO DEPOT.

Visite nuestra página web: [www.electrodepot.es](http://www.electrodepot.es)

**A** Descripción del aparato

Temperaturas ambientales de uso  
Ajuste del termostato

---

**B** Utilización del aparato

Uso correcto del frigorífico  
Estructura y funciones

---

**C** Información práctica

Limpieza y mantenimiento  
Resolución de problemas

## Temperaturas ambientales de uso

Se recomienda respetar las clases climáticas indicadas en la ficha de producto sobre la placa de características del aparato. Esto le permitirá comprobar en qué rangos de temperatura ambiente se puede usar el aparato:

- SN : Entre 10 y 32°C
- N : Entre 16 y 32°C
- ST : Entre 16 y 38°C
- T : Entre 16 y 43°C

Un aparato de multiclase puede controlar la temperatura más baja y la más alta de todas las clases cubiertas. El uso del aparato fuera del rango de temperatura ambiente puede afectar al rendimiento y a la vida útil del aparato.

## Ajuste del termostato

Para ahorrar energía y conseguir un uso óptimo, se recomienda ajustar el/los termostato(s) del aparato según la temperatura ambiente de la habitación en la que se esté usando, respetando la(s) clase(s) climática(s).

Por favor, remítase a la ficha de datos del producto para consultar la clase de clima asociada a las temperaturas ambiente mínimas y máximas adecuadas para el dispositivo y el ajuste de temperatura recomendado para el almacenamiento óptimo de los alimentos.

Los grados de temperaturas ambientes T°C se dan a título indicativo.

La colocación en la habitación, la frecuencia de apertura de puerta(s) o incluso el nivel de carga de productos alimenticios del aparato pueden influir en las posiciones indicadas.

La o las posición(es) del/de los termostato(s) puede(n) modificarse para compensar estos factores.

Ejemplos de habitaciones de uso:

- Habitación no calefactada en invierno como por ejemplo un garaje en una región fría.
- Habitación habitable con calefacción como por ejemplo una cocina.
- Habitación sin aire acondicionado en verano en una región cálida.

## Uso correcto del frigorífico

### Ubicación

- Antes de utilizar el aparato, quite todo el material del embalaje, incluido el relleno del fondo, los bloques de espuma y los adhesivos situados en el interior; quite el film protector de las puertas y del cuerpo del frigorífico.

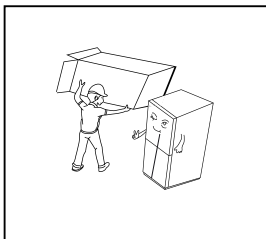

- Ponga el aparato en un lugar protegido del calor y de la luz directa del sol. No lo coloque en un lugar húmedo o cerca de un punto de agua para evitar que se oxide o que disminuya su efecto aislante.

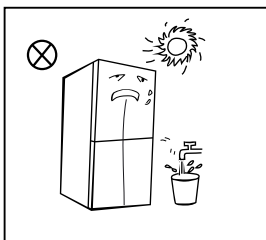

- El frigorífico debe colocarse en un lugar bien ventilado y en el interior. La superficie sobre la que se instale debe ser plana y sólida. Si la superficie no está nivelada, gire las patas de nivelación hacia la izquierda o la derecha para nivelar el frigorífico.

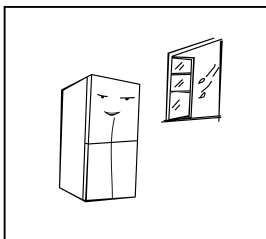

- Conviene prever un espacio de más de 30 cm por encima del frigorífico. El aparato debe colocarse contra una pared, dejando un espacio libre de más de 10 cm para facilitar la disipación de calor.

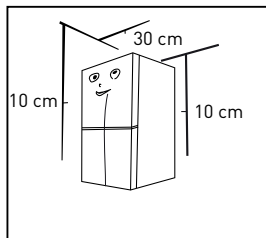

**ADVERTENCIA:** Antes de instalar o de ajustar los accesorios, asegúrese de haber desconectado el aparato de la toma de corriente.

Debe tomar las precauciones suficientes para evitar que se caiga el tirador y provoque alguna lesión.

### Patas de nivelación

- Esquema de las patas de nivelación

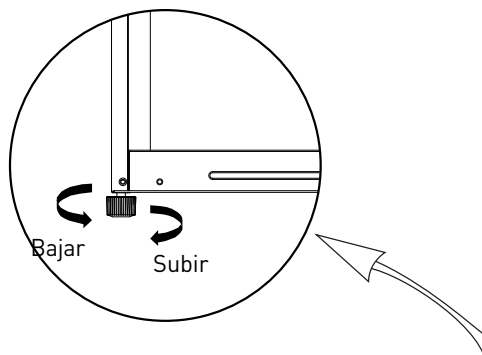

(El esquema anterior se proporciona únicamente a título indicativo. La configuración real depende del producto en cuestión o de las indicaciones proporcionadas por el distribuidor).

- Procedimiento de ajuste:
  1. Gire las patas en el sentido de las agujas del reloj para subir el aparato.
  2. Gire las patas en el sentido contrario a las agujas del reloj para bajar el aparato.



3. Ajuste la pata derecha y la pata izquierda según el procedimiento anterior, hasta que el aparato esté nivelado.

### Nivelación de la puerta

- Esquema de la nivelación de la puerta

#### Lista de herramientas que debe aportar el usuario



Alicates



(El esquema anterior se proporciona únicamente a título indicativo. La configuración real depende del producto en cuestión o de las indicaciones proporcionadas por el distribuidor).

1. Levante la puerta inferior hasta la altura de la puerta superior.
2. Con un alicate, introduzca la anilla de fijación incluida en el espacio situado entre el ojal de la bisagra y la bisagra inferior. El número de anillas de fijación necesario depende del espacio que debe rellenar.

### Sustitución de la bombilla

Cualquier operación de mantenimiento o de cambio de la bombilla LED debe realizarlo el fabricante, uno de sus técnicos o una persona de cualificación similar.

### Antes de utilizar el aparato por primera vez

- Antes de poner el aparato en funcionamiento por primera vez, manténgalo inmóvil durante dos horas antes de conectarlo a la alimentación eléctrica.

- Antes de introducir alimentos frescos o congelados en el aparato, conviene dejarlo funcionar durante 2 o 3 horas, o más de 4 horas durante el verano, cuando la temperatura ambiente es elevada.

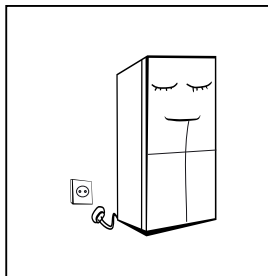

- Prevea suficiente espacio para abrir fácilmente las puertas y extraer los cajones, tal y como lo recomienda el distribuidor.

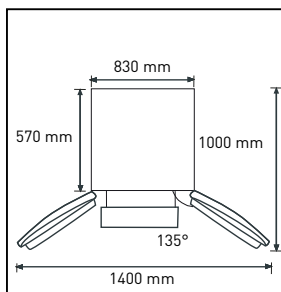

### Consejos para el ahorro de energía

- El aparato se debe colocar en la zona más fresca de la habitación, lejos de la luz directa del sol, y no se debe situar cerca de aparatos que produzcan calor o conductos de calefacción.
- Deje que los alimentos calientes se enfríen a temperatura ambiente antes de guardarlos en el aparato. Si sobrecarga el aparato, el compresor deberá funcionar durante más tiempo. Si los alimentos se congelan muy lentamente, esto podría estropear su calidad o podrían estropearse.
- Asegúrese de embalar los alimentos correctamente y seque los recipientes para que estén perfectamente secos antes de introducirlos en el aparato. Esto permite limitar la formación de escarcha en el interior del aparato.
- Los cajones del aparato no deben cubrirse con papel de aluminio, papel sulfurizado ni papel de cocina. Si lo hace, estará perjudicando la circulación del aire frío y disminuyendo la eficacia del aparato.

- Organice y etiquete los alimentos para no abrir la puerta demasiadas veces y evitar las búsquedas prolongadas. Intente sacar los alimentos que necesite de una vez y cierre rápidamente la puerta.

## Estructura y funciones

### Elementos principales

(Compartimento del frigorífico)

1 Iluminación LED

2 Estante

3 Estante de puerta

4 Cajón grande

5 Cajón superior

6 Cajón central

7 Cajón inferior

(El esquema de la portada se proporciona únicamente a título indicativo. La configuración real depende del producto en cuestión o de las indicaciones proporcionadas por el distribuidor).

- Compartimento del frigorífico
  - El compartimento del frigorífico es apto para la conservación de diversas frutas, verduras, bebidas y otros alimentos que se van a consumir a corto plazo.
  - Los alimentos cocinados no deben colocarse en el compartimento del frigorífico si no se han enfriado a la temperatura ambiente.
  - Se recomienda envolver los alimentos de manera hermética antes de guardarlos en el frigorífico.

- Los estantes de vidrio se pueden colocar más arriba o más abajo para facilitar el uso del aparato y disponer de suficiente espacio para los alimentos.

- Compartimento del congelador

- El compartimento del congelador a baja temperatura permite conservar los alimentos frescos durante más tiempo. Principalmente se utiliza para conservar productos congelados y para hacer hielo.

- El compartimento del congelador es apto para la conservación de carne, pescado, bolas de arroz y otros alimentos que no van a consumirse a corto plazo.

- Es preferible cortar la carne en trozos pequeños para facilitar su uso posterior. Tenga en cuenta que los alimentos deben consumirse antes del final de su fecha de consumo preferente.

**OBSERVACIÓN:** Si coloca demasiados alimentos en el frigorífico justo cuando lo enciende por primera vez, esto podría afectar perjudicar las propiedades de congelación. Procure que los alimentos situados en el interior del frigorífico no obstruyan la salida de aire; esto podría perjudicar las propiedades de congelación.

## Funciones

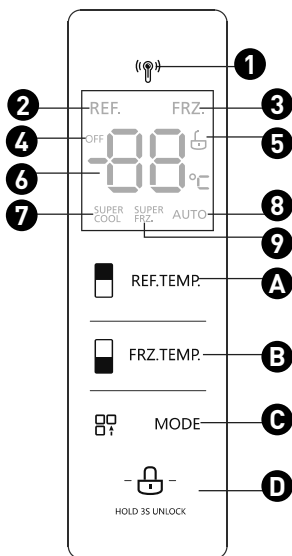

(El esquema anterior se proporciona únicamente a título indicativo. La configuración real depende del producto en cuestión o de las indicaciones proporcionadas por el distribuidor).

## • Pantalla

- |                                      |                                      |  |
|--------------------------------------|--------------------------------------|--|
| <b>1</b> Icono del sensor            | <b>2</b> Icono de refrigeración      | <b>3</b> Icono de congelación                    |
| <b>4</b> Icono de parada             | <b>5</b> Icono de Bloqueo/Desbloqueo | <b>6</b> Zona de visualización de la temperatura |
| <b>7</b> Icono de Superrefrigeración | <b>8</b> Icono de AUTO               | <b>9</b> Icono de Supercongelación               |

## • Botones de mando

- |                                 |                                      |
|---------------------------------|--------------------------------------|
| <b>A</b> Botón de refrigeración | <b>B</b> Botón de congelación        |
| <b>C</b> Botón de los modos     | <b>D</b> Botón de bloqueo/desbloqueo |

- Instrucciones de funcionamiento

#### Visualización



- Cuando se conecta el frigorífico a la alimentación eléctrica, la pantalla muestra todas las funciones durante tres segundos. Durante ese tiempo, suena un pitido de inicio y, luego, la pantalla muestra la imagen normal relativa al funcionamiento del aparato.



- La primera vez que utilice el aparato, la temperatura por defecto del compartimento del frigorífico es de 5 °C y la del compartimento del congelador es de -18 °C.

- En caso de error, la pantalla muestra un código de error (consulte la página siguiente); cuando el aparato funciona normalmente, la pantalla muestra la temperatura definida en el compartimento del frigorífico o en el compartimento del congelador.

- En circunstancias normales, si no se indica ninguna operación en el panel de visualización y si la puerta no se ha accionado durante 30 segundos, la visualización se bloquea y desaparece el icono .

#### Bloquear/Desbloquear

- En el modo Desbloqueado, mantenga pulsado el botón  durante tres segundos para cambiar al modo Bloqueado. El icono  desaparece y suena un pitido, que indica que el panel de visualización está bloqueado; en este momento, no se puede accionar ningún botón.

- En el modo Bloqueado, mantenga pulsado el botón  durante tres segundos para cambiar al modo Desbloqueado. El icono  se ilumina y suena un pitido, que indica que el panel de visualización está desbloqueado; en este momento, se pueden accionar todos los botones.

#### Control de la temperatura en el compartimento del frigorífico

Pulse el botón de control de la temperatura del compartimento del frigorífico  REF.TEMP para modificar la temperatura del compartimento del frigorífico; cada vez que presiona el botón, la temperatura disminuye 1 °C. El rango de ajuste de la temperatura para el compartimento del frigorífico es un rango cíclico comprendido entre 2 y 8 °C. Si la temperatura está ajustada en 2 °C y pulsa este botón, la temperatura del frigorífico cambiará a 8 °C y, así, podrá volver a disminuirla pulsando de nuevo el botón.

### Control de la temperatura en el compartimento del congelador

Pulse el botón de control de la temperatura del compartimento del congelador  FRZ.TEMP. para modificar la temperatura del compartimento del congelador; cada vez que presiona el botón, la temperatura disminuye 1 °C. El rango de ajuste de la temperatura para el compartimento del frigorífico es un rango cíclico comprendido entre -24 y -16 °C. Si la temperatura está ajustada en -24 °C y pulsa este botón, la temperatura del congelador cambiará a -16 °C y, así, podrá volver a disminuirla pulsando de nuevo el botón.

### Ajuste de los modos

- En el modo Superrefrigeración <sup>SUPER</sup> COOL, la temperatura del compartimento del frigorífico se ajustará automáticamente en 2 °C.

- Si sale del modo Superrefrigeración <sup>SUPER</sup> COOL, el compartimento del frigorífico adoptará automáticamente la temperatura definida antes de haber activado este modo.

- En el modo Supercongelación <sup>SUPER</sup> FRZ., la temperatura del compartimento del congelador se ajustará automáticamente en -24 °C.

- Si sale del modo Supercongelación <sup>SUPER</sup> FRZ., el compartimento del congelador adoptará automáticamente la temperatura definida antes de haber activado este modo.

- En el modo Vacaciones AUTO, la temperatura del compartimento del congelador se ajustará automáticamente en -18 °C. y la temperatura del compartimento del frigorífico en 5 °C.

### Almacenamiento en caso de corte de corriente

En caso de corte de corriente, el estado de funcionamiento inmediato se bloquea y se mantiene hasta que se restablezca la corriente.

### Indicaciones de averías

Las siguientes advertencias aparecerán en la pantalla de visualización para indicar las averías del aparato. Aunque el aparato pueda garantizar un almacenamiento refrigerado a pesar de las siguientes averías, el usuario debe contactar a un reparador especializado para que efectúe el mantenimiento necesario y garantice el funcionamiento óptimo del aparato.

<b>Código de error</b>	<b>Descripción de la avería</b>
E1	Fallo del sensor de temperatura del compartimento del frigorífico
E2	Fallo del sensor de temperatura del compartimento del congelador
E4	Fallo del sensor de desescarche del compartimento del frigorífico
E5	Fallo del circuito de detección del sensor de desescarche
E6	Error de comunicación
E7	Fallo del circuito de detección de la temperatura
EH	Fallo del sensor de humedad



## Limpieza y mantenimiento

### Limpieza general

- Debe limpiar periódicamente el polvo de la parte trasera del frigorífico y del suelo para mejorar las propiedades de refrigeración del aparato y ahorrar energía.
- Compruebe la junta de la puerta con regularidad y asegúrese de que no esté sucia. Limpie la junta de la puerta con un paño suave mojado en agua y jabón o una solución detergente diluida.
- El interior del frigorífico debe limpiarse regularmente para evitar la formación de olores.
- Antes de limpiar el aparato, desconecte la alimentación y extraiga todos los alimentos, las bebidas, los estantes y los cajones situados en el interior.
- Para limpiar el interior del frigorífico, utilice un paño suave o una esponja mojada en una solución de dos cucharadas soperas de bicarbonato de sosa con un cuarto de agua caliente. A continuación, enjuáguelo con agua limpia y séquelo. Una vez que haya limpiado el aparato, abra la puerta y deje que el interior se seque al aire libre antes de volver a enchufar el aparato.
- Le recomendamos limpiar las partes interiores difíciles de limpiar (como las ranuras, los espacios estrechos o las esquinas) regularmente con un paño suave, un cepillo blando, etc. y, si fuese necesario, utilizar herramientas auxiliares (por

ejemplo, unos palillos finos) para evitar que se acumulen la suciedad o las bacterias en el interior.

- No utilice jabón, detergente, polvo limpiador ni spray limpiador: estos últimos podrían generar olores en el interior del frigorífico o contaminar los alimentos.
- Limpie el estante de la puerta para botellas y los cajones con un paño suave mojado en agua y jabón o una solución detergente diluida. Séquelos con un paño suave o deje que se sequen al aire libre.
- Limpie la superficie exterior del frigorífico con un paño suave mojado en agua y jabón o detergente y, luego, séquela.
- No utilice cepillos duros, estropajos agresivos metálicos, cepillos metálicos, productos abrasivos (como dentífricos), solventes orgánicos (como alcohol, acetona, aceite de plátano, etc.), agua hirviendo ni sustancias ácidas o alcalinas para limpiar el frigorífico: podrían dañar las superficies y el interior del aparato. El agua hirviendo y los solventes orgánicos como el benceno podría deformar o dañar las piezas de plástico.
- No limpie el aparato directamente con agua ni otros líquidos para evitar un cortocircuito o afectar el aislamiento eléctrico después de haberlo mojado.



**ADVERTENCIA:** Desenchufe el aparato antes retirar la escarcha o limpiarlo.

## Limpieza del estante de la puerta

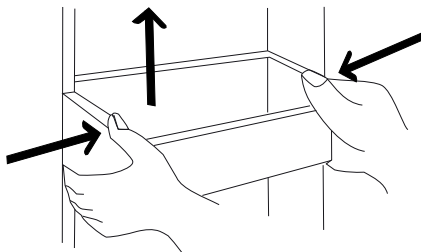

(El esquema anterior se proporciona únicamente a título indicativo. La configuración real depende del producto en cuestión o de las indicaciones proporcionadas por el distribuidor).

- Siguiendo las flechas indicadas en el esquema anterior, ejerza una ligera presión en el estante con sus dos manos, empujando hacia arriba. Ahora, ya puede retirarlo.

- Una vez que haya limpiado el estante de la puerta, colóquelo a la altura que desee.

### **Desescarche**

- Este frigorífico funciona en base al principio de refrigeración mediante circulación de aire y dispone de una función de desescarche automático. La escarcha que se forma debido a los cambios de estación o de temperatura se puede retirar también manualmente, desenchufando el aparato de la alimentación eléctrica o limpiándolo con un paño seco.

### **Parada del aparato**

- Avería de la corriente eléctrica: en tal caso, incluso en verano, los alimentos en el interior del aparato pueden conservarse durante varias horas. Durante un corte de corriente, no abra demasiado la puerta y no introduzca más alimentos frescos.
- Inutilización prolongada: debe desenchufar el aparato y, luego, limpiarlo. Las puertas deben dejarse abiertas para evitar la formación de olores.
- Desplazamiento: antes de desplazar el aparato, vacíelo, fije con adhesivo los estantes de vidrio, el cajón de verduras, los cajones del congelador, etc. y apriete las patas. Cierre las puertas y fíjelas con adhesivo. Cuando desplace el aparato,

**ADVERTENCIA:** Una vez puesto en funcionamiento, el aparato debe funcionar de forma continua. Por regla general, el funcionamiento del aparato no debe verse interrumpido, ya que esto podría perjudicar su vida útil.

## Resolución de problemas

Puede intentar reparar el aparato usted mismo en los siguientes casos. Si no logra repararlo, contacte con el servicio de posventa.

El aparato no funciona	<ul style="list-style-type: none"> <li>• Compruebe que el aparato esté conectado a la alimentación eléctrica y que el enchufe esté bien colocado.</li> <li>• Compruebe que la tensión no sea demasiado baja.</li> <li>• Compruebe que no haya un corte de corriente o que no haya saltado ningún circuito parcial.</li> </ul>
Olores	<ul style="list-style-type: none"> <li>• Los alimentos que desprenden un olor fuerte se deben envolver correctamente.</li> <li>• Compruebe que el aparato no contiene alimentos estropeados.</li> <li>• Limpie el interior del aparato.</li> </ul>
Funcionamiento prolongado del compresor	<ul style="list-style-type: none"> <li>• El funcionamiento prolongado del aparato es normal en verano cuando la temperatura ambiente es más elevada.</li> <li>• No se recomienda conservar demasiados alimentos en el aparato al mismo tiempo.</li> <li>• Los alimentos deben enfriarse antes de introducirse en el aparato.</li> <li>• Las puertas se abren con demasiada frecuencia.</li> </ul>
La luz no se enciende	<ul style="list-style-type: none"> <li>• Compruebe que el aparato esté conectado a la alimentación eléctrica y que la bombilla no esté dañada.</li> <li>• Llame a un especialista para sustituir la bombilla.</li> </ul>

Las puertas no se cierran correctamente	<ul style="list-style-type: none"> <li>• La puerta está bloqueada debido a los envases de los alimentos.</li> <li>• El aparato contiene demasiados alimentos.</li> <li>• El aparato está inclinado.</li> </ul>
El aparato es ruidoso	<ul style="list-style-type: none"> <li>• Compruebe que el suelo esté bien nivelado y que el aparato esté colocado de forma estable.</li> <li>• Compruebe que los accesorios estén colocados en el lugar correcto.</li> </ul>
La junta de la puerta no es hermética	<ul style="list-style-type: none"> <li>• Retire los eventuales cuerpos extraños presentes en la junta de la puerta.</li> <li>• Caliente la junta de la puerta y, luego, deje que se enfríe y vuelva a colocarla en su lugar (puede utilizar un secador de pelo eléctrico o una toalla caliente para calentarla).</li> </ul>
Sale líquido del cajón para recoger el agua	<ul style="list-style-type: none"> <li>• Hay demasiada comida en el aparato o los alimentos guardados contienen demasiada agua, generando un desescarche elevado.</li> <li>• Las puertas no están cerradas correctamente, se ha formado escarcha debido a la entrada de aire y a la presencia de demasiada agua debido al desescarche.</li> </ul>
La estructura del aparato está caliente	<ul style="list-style-type: none"> <li>• Es normal que el calor del condensador integrado se disipe a través de la estructura del aparato.</li> <li>• Cuando la estructura del aparato está demasiado caliente debido a la temperatura ambiente, si introduce demasiada comida en el aparato o se detiene el compresor, procure que haya suficiente ventilación para facilitar la disipación de calor.</li> </ul>
Condensación en la superficie del aparato	<ul style="list-style-type: none"> <li>• La condensación en la superficie externa y las juntas de la puerta del frigorífico es normal si la humedad ambiente es demasiado elevada. Solo tiene que limpiar la condensación con un paño limpio.</li> </ul>
Ruidos anormales	<ul style="list-style-type: none"> <li>• Zumbido: puede que el compresor emita un zumbido cuando está en funcionamiento, es especialmente ruidoso cuando se arranca o se detiene. Este fenómeno es normal.</li> <li>• Crujidos: el fluido refrigerante que circula en el interior del aparato puede emitir crujidos. Este fenómeno es normal.</li> </ul>