

<b>EN</b>	<b>WARRANTY CONDITION</b> This product is guaranteed for a period of 2 years from the date of purchase* against any failure resulting from a manufacturing or material defect. This warranty does not cover defects or damage resulting from incorrect installation, improper use or abnormal wear of the product. *as shown on the sales receipt.
<b>FR</b>	<b>CONDITION DE GARANTIE</b> Ce produit est garanti pour une période de 2 ans à partir de la date d'achat*, contre toute défaillance résultant d'un vice de fabrication ou de matériau. Cette garantie ne couvre pas les vices ou les dommages résultant d'une mauvaise installation, d'une utilisation incorrecte ou de l'usure anormale du produit. *sur présentation du ticket de caisse.
<b>NL</b>	<b>GARANTIEVOORWAARDEN</b> Dit product wordt gegarandeerd voor een periode van 2 jaar vanaf de aankoopdatum*, voor elke storing die het gevolg is van een fabricagefout of het materiaal. Gebreken of schade door slechte installatie, onjuist gebruik of abnormale slijtage van het product worden niet gedekt door deze garantie. *op vertoon van kassabon.
<b>ES</b>	<b>CONDICIONES DE GARANTÍA</b> El certificado de garantía de este producto tiene una duración de 2 años a partir de la fecha de compra* que se limita a los defectos de fabricación y averías del material. Se excluyen de la garantía deficiencias o daños originados por una mala instalación, errores en la manipulación o por un uso inadecuado. *previa presentación del comprobante de compra.

Refrigerator - Freezer  
Réfrigérateur-congélateur  
Koelkast - Diepvriezer  
Frigorífico - Congelador

984219 - 4D 511 D DX625C

INSTRUCTIONS FOR USE	.....02
CONSIGNES D'UTILISATION	.....20
GEBRUIKSAANWIJZINGEN	.....38
INSTRUCCIONES DE USO	.....56

MADE IN PRC

ELECTRO DEPOT  
1 route de Vendeville  
59155 FACHES-THUMESNIL  
FRANCE



**VALBERG**



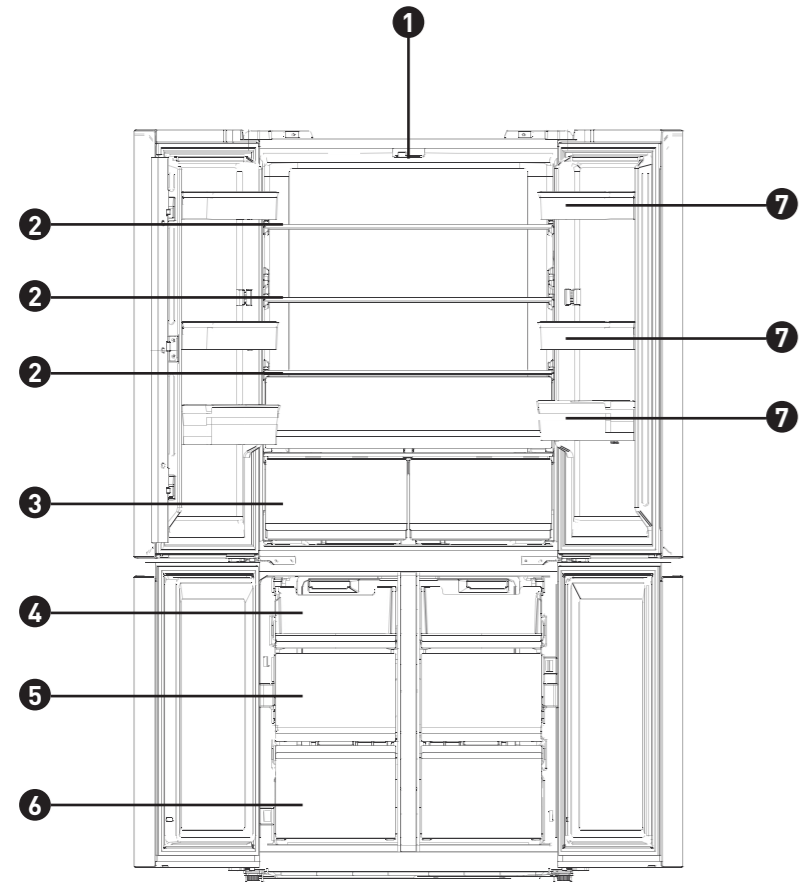

# Thanks!

Thank you for choosing this VALBERG product. Chosen, tested and recommended by ELECTRO DEPOT, the products of the VALBERG brand are easy to use, reliable and of an impeccable standard. Thanks to this appliance, you can be sure that each use will bring you satisfaction.

Welcome to ELECTRO DEPOT.

Visit our website: [www.electrodepot.fr](http://www.electrodepot.fr)

Table of contents

## **A** Preview of the appliance

Description of the appliance

## **B** Using the appliance

Proper use of refrigerators  
Structure and functions

## **C** Useful information

Maintenance and care of the refrigerators  
Troubleshooting

## Description of the appliance

- |                |                 |
|----------------|-----------------|
| 1 LED lighting | 5 Middle drawer |
| 2 Shelf        | 6 Lower drawer  |
| 3 Big drawer   | 7 Door tray     |
| 4 Top drawer   |                 |

## Proper use of refrigerators

## Placement

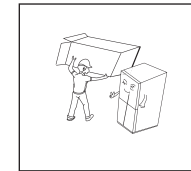

- Before use, remove all packing materials, including bottom cushions, foam pads and tapes inside of the refrigerator; tear off the protective film on the doors and the refrigerator body.

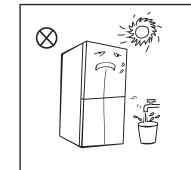

- Keep away from heat and avoid direct sunlight. Do not place the freezer in moist or watery places to prevent rust or reduction of insulating effect.

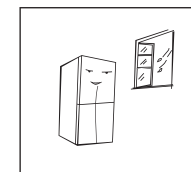

- The refrigerator is placed in a well-ventilated indoor place; the ground shall be flat, and sturdy (rotate left or right to adjust the wheel for levelling if unstable).

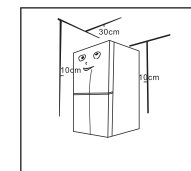

- The top space of the refrigerator shall be greater than 30cm, and the refrigerator should be placed against a wall with a free distance more than 10cm to facilitate heat dissipation.

### PRECAUTIONS BEFORE INSTALLATION:

Before installation or adjusting of accessories, it shall be ensured that the refrigerator is disconnected from power. Precautions shall be taken to prevent fall of the handle from causing any personal injury.

### Levelling feet

Schematic diagram of the levelling feet

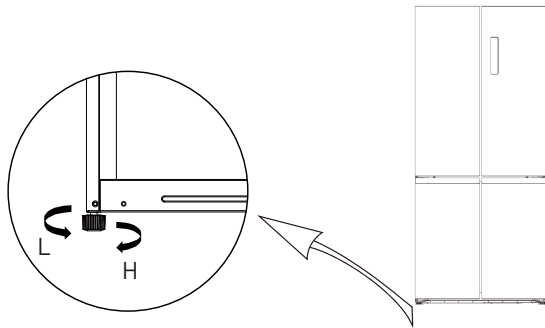

(The picture above is only for reference. The actual configuration will depend on the physical product or statement by the distributor.)

### Adjusting procedures:

- Turn the feet clockwise to raise the refrigerator;
- Turn the feet counterclockwise to lower the refrigerator;
- Adjust the right and left feet based on the procedures above to a horizontal level.

### Levelling door

Schematic diagram of leveling the door

#### List of tools to be provided by the user



Plier

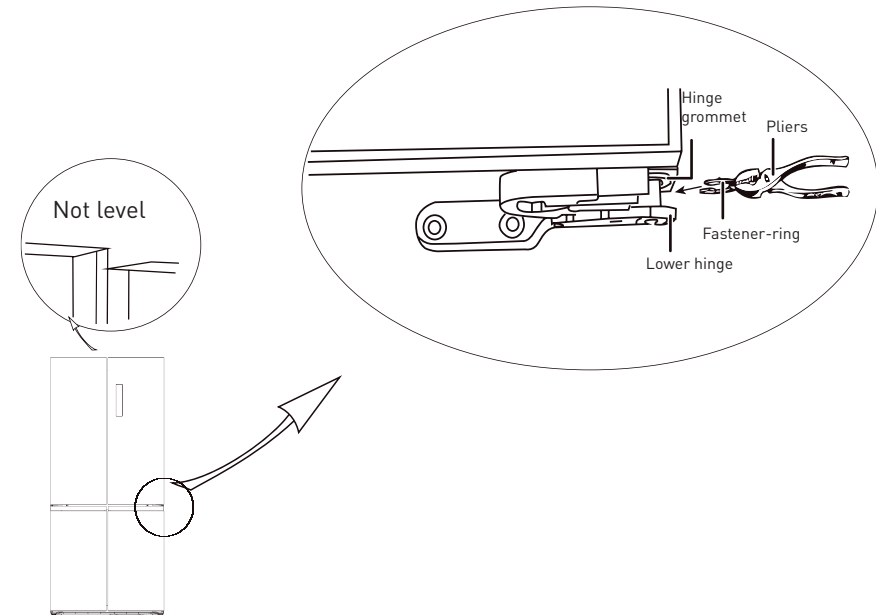

1. Raise the lower door up to the level of the higher door.
2. Insert the supplied fastener-ring by using plier in the gap between the hinge-grommet and the lower hinge. The number of fasten-rings you will need to insert depends on the gap.

**Changing the Light**

This product contains a light source of energy efficiency class F for top light and exempted of energy class for side light.

Light sources in this product can only be replaced by qualified professionals.

Please contact after-sales service if a light source fails.

The light sources shall be removed at the end of the product's useful life, with sorting and recycling done separately.

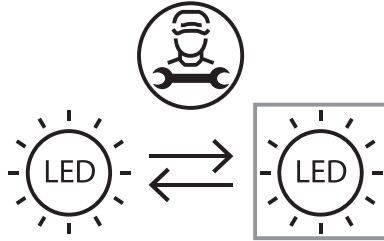
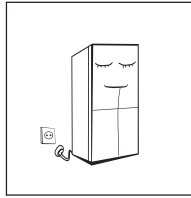
**Starting to use**

- Before initial start, keep the refrigerator still for two hours before connecting it to power supply.

- Before putting any fresh or frozen foods, the refrigerator shall have run for 2-3 hours, or for above 4 hours in summer when the ambient temperature is high.

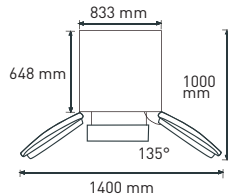

- Spare enough space for convenient opening of the doors and drawers or statement by the distributor.

**Energy saving tips**

- The appliance should be located in the coolest area of the room, away from heat producing appliances or heating ducts, and out of the direct sunlight.

- Let hot foods cool to room temperature before placing in the appliance. Overloading the appliance forces the compressor to run longer. Foods that freeze too slowly may lose quality, or spoil.

- Be sure to wrap foods properly, and wipe containers dry before placing them in the appliance. This cuts down on frost build-up inside the appliance.

- Appliance storage bin should not be lined with aluminum foil, wax paper, or paper toweling. Liners interfere with cold air circulation, making the appliance less efficient

- Organize and label food to reduce door openings and extended searches. Remove as many items as needed at one time, and close the door as soon as possible.

## Structure and functions

### Key components

#### Refrigerating chamber

• The Refrigerating Chamber is suitable for storage of a variety of fruits, vegetables, beverages and other food consumed in the short term, **suggested storage time 3 days to 5 days.**

• Cooking foods shall not be put in the refrigerating chamber until cooled to room temperature.

• Foods are recommended to be sealed up before putting into the refrigerator.

• The glass shelves can be adjusted up or down for a reasonable amount of storage space and easy use.

#### Freezing chamber

• The low temperature freezing chamber may keep food fresh for a long time and it is mainly used to store frozen foods and making ice.

• The freezing chamber is suitable for storage of meat, fish, rice balls and other foods not to be consumed in short term.

• Chunks of meat are preferably to be divided into small pieces for quick freezing and easy access. Please be noted food shall be consumed within the shelf time.

**Drawers, food boxes, shelves, etc. placed according to the position in the picture above are the most energy efficient.**

**NOTE: Storage of too much food during operation after the initial connection to power may adversely affect the freezing effect of the refrigerator. Foods stored shall not block the air outlet; or otherwise the freezing effect will also be adversely affected.**

### Functions

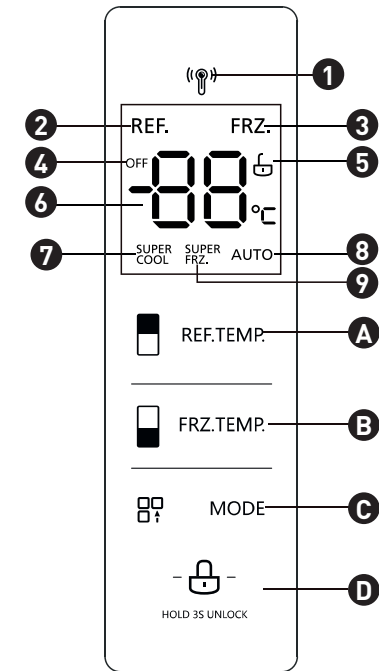

#### 1. Screen

<b>1</b>	Radar icon	<b>2</b>	Refrigerating icon	<b>3</b>	Freezing icon
<b>4</b>	OFF icon	<b>5</b>	Lock/Unlock icon	<b>6</b>	Temperature display area
<b>7</b>	Super cool icon	<b>8</b>	AUTO icon	<b>9</b>	Super freezing icon

#### 2. Control buttons

<b>A</b>	Refrigerating button	<b>B</b>	Freezing button
<b>C</b>	Mode button	<b>D</b>	Lock/Unlock button

### 3. Operation instructions

#### Display

When electrify the refrigerator, the display screen will total display for 3 seconds. Meanwhile the starting up bell rings and then the screen enters the normal display of the operation.

The first time for using the refrigerator, the default set temperature of refrigerating chamber and freezing chamber is 5 °C/-18 °C respectively.

When the error occurs, the display shows the error code (see next page); during normal running, the display shows the set temperature of the refrigerating chamber or freezing chamber. Under normal circumstances, if there is no operation on display panel or door opening action within 30s, then the display is lock, and the sate  goes out.

#### Lock /unlock

In the unlocked state, long press the lock button  for 3 seconds, enter the lock state.

The logo  goes out and buzzer sounds, it means the display panel is locked, at this time, button operation cannot be implemented;

In the locked state, long press the lock button  for 3 seconds, enter the unlocked state.

The logo  lights up and buzzer sounds, it means the display panel is unlocked, at this time, button operation can be implemented;

#### Temperature setting of refrigerating chamber

Press temperature adjusting button of the refrigerating chamber  to change the setting temperature of refrigerating chamber, and then each time a press of temperature adjusting button of the refrigerating chamber, the temperature will be reduced 1 °C;

The temperature setting range for refrigerating chamber is 2-8 °C. When the temperature is 2 °C, press the button again, and the temperature of refrigerating chamber will be set at 8 °C, and it circulates accordingly.

#### Temperature setting of freezing chamber

Press temperature adjusting button of the freezing chamber  to change the setting temperature of freezing chamber and then each time a press of temperature adjusting button of the freezing chamber, the temperature will be reduced 1 °C;

The temperature setting range for freezing chamber is -24 °C ~ -16 °C).

When the temperature is -24 °C, press the button again, and the temperature of freezing chamber will be set at -16 °C, and it circulates again and again.

Thermostat setting for ambient T°C : NORMAL ° +24°C (± 4°C)	3°C/-19°C
Thermostat setting for ambient T°C : COLD ° +16°C (± 4°C)	3°C/-19°C
Thermostat setting for ambient T°C : HOT ° +32°C (± 4°C)	3°C/-19°C

#### Mode setting

When super cool mode <sup>SUPER</sup>COOL is set, temperature of refrigerating chamber will automatically set at 2 °C; **Super cool exits for 6h.**

Exit super cool mode <sup>SUPER</sup>COOL, temperature of refrigerating chamber will automatically return back to temperature set before super cool mode.

When super freezing mode <sup>SUPER</sup>FRZ. is set, temperature of freezing chamber will automatically set at -24 °C; **Super freezing exits for 24h.**

Exit super freezing mode <sup>SUPER</sup>FRZ., temperature of freezing chamber will automatically return back to temperature set before super freezing mode.

When vacation mode AUTO is set, temperature of freezing chamber will be automatically set at -18 °C; the temperature of refrigerating chamber will be automatically set at 5 °C.

**Recommended setting: refrigerating chamber 3 °C, freezing chamber -19 °C.**

#### Fruit and vegetable box settings

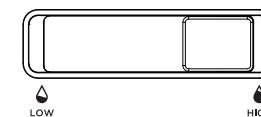

When the lever is adjusted to the LOW position, the fruit and vegetable box is in low humidity mode, and when the lever is adjusted to the HIGH position, the fruit and vegetable box is in high humidity mode.

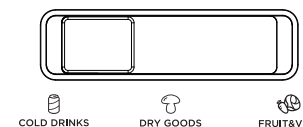

When the lever is adjusted to the COLD DRINKS position, the fruit and vegetable box is in fresh mode, when the lever is adjusted to the DRY GOODS position, the fruit and vegetable box is in treasure mode, and when the lever is adjusted to the FRUIT&VEG position, the fruit and vegetable box is in fruit and vegetable mode.

#### Storage upon power failure

In case of power failure, the instant working state will be locked and maintained till re-electrification.

#### Fault indication

The following warnings appearing on the display indicate corresponding faults of the refrigerator. Though the refrigerator may still have cold storage function with the following faults, the user shall contact a maintenance specialist for maintenance, so as to ensure optimized operation of the appliance.

Error code	Error description
E1	Temperature sensor failure of refrigerating chamber
E2	Temperature sensor failure of freezing chamber
E4	Failure of defrosting sensor in refrigerating chamber
E5	Freezing defrost sensor detection circuit error
E6	Communication error
E7	Circulation of temperature detection circuit error
EH	Moisture sensor error



## Maintenance and care of the refrigerators

### Overall cleaning

- Dusts behind the refrigerator and on the ground shall be timely cleaned to improve the cooling effect and energy saving.
- Check the door gasket regularly to make sure there are no debris. Clean the door gasket with a soft cloth dampened with soapy water or diluted detergent.
- The interior of the refrigerator should be cleaned regularly to avoid odor.
- Please turn off the power before cleaning interior, remove all foods, drinks, shelves, drawers, etc.
- Use a soft cloth or sponge to clean the inside of the refrigerator, with two tablespoons of baking soda and a quart of warm water. Then rinse with water and wipe clean. After cleaning, open the door and let it dry naturally before turning on the power.
- For areas that are difficult to clean in the refrigerator (such as narrow sandwiches, gaps or corners), it is recommended to wipe them regularly with a soft rag, soft brush, etc. and when necessary, combined with some auxiliary tools (such as thin sticks) to ensure no contaminants or bacterials accumulation in these areas.

- Do not use soap, detergent, scrub powder, spray cleaner, etc., as these may cause odors in the interior of the refrigerator or contaminated food.
- Clean the bottle frame, shelves and drawers with a soft cloth dampened with soapy water or diluted detergent. Dry with a soft cloth or dry naturally.
- Wipe the outer surface of the refrigerator with a soft cloth dampened with soapy water, detergent, etc., and then wipe dry.
- Do not use hard brushes, clean steel balls, wire brushes, abrasives (such as toothpastes), organic solvents (such as alcohol, acetone, banana oil, etc.), boiling water, acid or alkaline items, which may damage the fridge surface and interior. Boiling water and organic solvents such as benzene may deform or damage plastic parts.
- Do not rinse directly with water or other liquids during cleaning to avoid short circuits or affect electrical insulation after immersion.

### WARNING:

**Please unplug the refrigerator for defrost and cleaning.**



### Cleaning of door tray

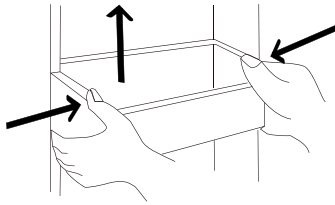

- According to the direction arrow in the figure below, use both hands to squeeze the tray, and push it upward, then you can take it out.

- After washing the tray having been taken out, you can adjust its installing height in accordance with your requirement.

### Defrosting

- The refrigerator is made based on the air-cooling principle and thus has automatic defrosting function.

Frost formed due to change of season or temperature may also be manually removed by disconnection of the appliance from power supply or by wiping with a dry towel.

### Out of operation

- Power failure: In case of power failure, even if it is in summer, foods inside the appliance can be kept for several hours; during the power failure, the times of door opening shall be reduced, and no more fresh food shall be put into the appliance.

- Long-time nonuse: The appliance shall be unplugged and then cleaned; then the doors are left open to prevent odor.

- Moving: Before the refrigerator is moved, take all objects inside out, fix the glass partitions, vegetable holder, freezing chamber drawers and etc. with tape, and tighten the levelling feet; close the doors and seal them with tape. During moving, the appliance shall not be laid upside down or horizontally, or be vibrated; the inclination during movement shall be no more than 45°.

#### **WARNING:**

**The appliance shall run continuously once it is started. Generally, the operation of the appliance shall not be interrupted; otherwise the service life may be impaired**

## Troubleshooting

You may try to solve the following simple problems by yourself. If they cannot be solved, please contact the after-sales department.

Failed operation	<ul style="list-style-type: none"><li>• Check whether the appliance is connected to power or whether the plug is in well contact</li><li>• Check whether the voltage is too low</li><li>• Check whether there is a power failure or partial circuits have tripped</li><li>• Odorous foods shall be tightly wrapped</li></ul>
Odor	<ul style="list-style-type: none"><li>• Check whether there is any rotten food</li><li>• Clean the inside of the refrigerator</li></ul>
Long-time operation of the compressor	<ul style="list-style-type: none"><li>• Long operation of the refrigerator is normal in summer when the ambient temperature is high</li><li>• It is not suggestible having too much food in the appliance at the same time</li><li>• Food shall get cool before being put into the appliance</li><li>• The doors are opened too frequently</li></ul>
Light fails to get lit	<ul style="list-style-type: none"><li>• Check whether the refrigerator is connected to power supply and whether the illuminating light is damaged</li><li>• Have the light replaced by a specialist</li></ul>
Doors cannot be properly closed	<ul style="list-style-type: none"><li>• The door is stuck by food packages</li><li>• Too much food is placed</li><li>• The refrigerator is tilted</li></ul>
Loud noise	<ul style="list-style-type: none"><li>• Check whether the floor is level and whether the refrigerator is placed stably</li><li>• Check whether accessories are placed at proper locations</li></ul>

Door seal fails to be tight	<ul style="list-style-type: none"><li>• Remove foreign matters on the door seal</li><li>• Heat the door seal and then cool it for restoration (or blow it with an electrical drier or use a hot towel for heating)</li></ul>
Water pan overflows	<ul style="list-style-type: none"><li>• There is too much food in the chamber or food stored contains too much water, resulting in heavy defrosting.</li><li>• The doors are not closed properly, resulting in frosting due to entry of air and increased water due to defrosting.</li></ul>
Hot housing	<ul style="list-style-type: none"><li>• Heat dissipation of the built-in condenser via the housing, which is normal</li><li>• When housing becomes hot due to high ambient temperature, storage of too much food, provide sound ventilation to facilitate heat dissipation.</li></ul>
Surface condensation	<ul style="list-style-type: none"><li>• Condensation on the exterior surface and door seals of the refrigerator is normal when the ambient humidity is too high. Just wipe the condensate with a clean towel.</li></ul>
Abnormal noise	<ul style="list-style-type: none"><li>• Buzz: The compressor may produce buzzes during operation, and the buzzes are loud particularly upon start or stop. This is normal.</li><li>• Creak: Refrigerant flowing inside of the appliance may produce creak, which is normal.</li></ul>

# Merci !

Nous vous remercions d'avoir choisi ce produit VALBERG.

Choisis, testés et recommandés par ELECTRO DEPOT, les produits de la marque VALBERG sont simples d'utilisation, tout en offrant des performances fiables et une qualité irréprochable.

Grâce à cet appareil, vous êtes assuré(e) que chaque utilisation vous apportera satisfaction.

Bienvenue chez ELECTRO DEPOT.

Consultez notre site Internet : [www.electrodepot.fr](http://www.electrodepot.fr)  
[www.electrodepot.be](http://www.electrodepot.be)

## Table des matières

### A

Aperçu de l'appareil

Description de l'appareil

### B

Utilisation de l'appareil

Utilisation correcte du réfrigérateur  
Structure et fonctions

### C

Informations utiles

Maintenance et entretien de l'appareil  
Dépannage

## Description de l'appareil

- |   |                  |   |                    |
|---|------------------|---|--------------------|
| 1 | Éclairage LED    | 5 | Tiroir central     |
| 2 | Clayette         | 6 | Tiroir inférieur   |
| 3 | Grand tiroir     | 7 | Balconnet de porte |
| 4 | Tiroir supérieur |   |                    |

## Utilisation correcte du réfrigérateur

## Installation

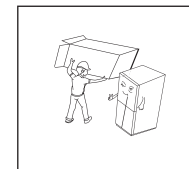

- Avant d'utiliser l'appareil, retirez tous les matériaux d'emballage, y compris le rembourrage du fond, les blocs de mousse et les adhésifs situés à l'intérieur ; ôtez le film de protection des portes et du corps du réfrigérateur.

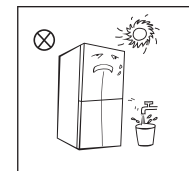

- Conservez l'appareil à l'abri de la chaleur et de la lumière directe du soleil. Ne le placez pas dans un endroit humide ou à proximité d'un point d'eau pour éviter la formation de rouille ou la diminution de l'effet isolant.

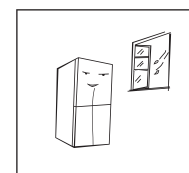

- Le réfrigérateur doit être positionné dans un endroit bien ventilé, en intérieur. La surface sur laquelle il est installé doit être plane et solide (s'il n'est pas stable, tournez les pieds de réglage vers la gauche ou la droite pour le mettre à niveau).

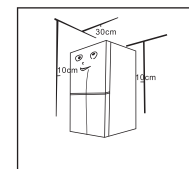

- Il convient de prévoir un espace de plus de 30 cm au-dessus du réfrigérateur. L'appareil doit être placé contre un mur, en laissant un espace libre de plus de 10 cm, afin de faciliter la dissipation de la chaleur.

**PRÉCAUTIONS À PRENDRE AVANT L'INSTALLATION :**

Avant d'installer ou de régler les accessoires, assurez-vous d'avoir débranché le réfrigérateur de l'alimentation. Vous devez prendre des précautions pour éviter de faire tomber la poignée et de causer des blessures.

**Pieds de mise à niveau**

Schéma des pieds de nivellement

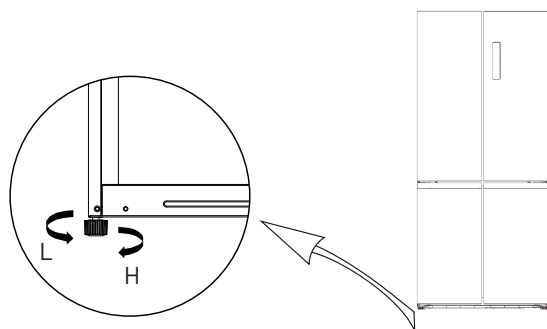
**Procédures d'ajustement :**

- Tournez les pieds dans le sens des aiguilles d'une montre pour rehausser l'appareil.
- Tournez les pieds dans le sens inverse des aiguilles d'une montre pour abaisser l'appareil.
- Réglez le pied droit et le pied gauche en suivant la procédure ci-dessus, jusqu'à ce que l'appareil soit de niveau.

**Mise à niveau de la porte**

Schéma de mise à niveau de la porte

**Liste des outils à fournir par l'utilisateur**

Pince

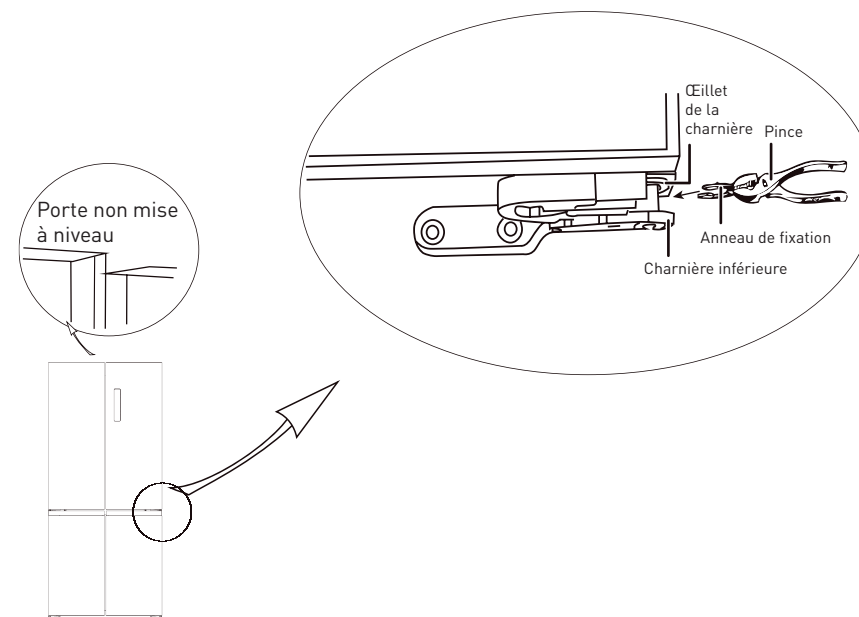

- Soulevez la porte inférieure jusqu'au niveau de la porte supérieure.
- À l'aide d'une pince, insérez l'anneau de fixation fourni dans l'espace situé entre l'œillet de la charnière et la charnière inférieure. Le nombre d'anneaux de fixation dont vous aurez besoin dépendra de l'espace à combler.

### Remplacement de l'éclairage

Ce produit contient une source lumineuse de classe d'efficacité énergétique F pour la lumière supérieure et exemptée de classe énergétique pour la lumière latérale.

Les sources lumineuses de ce produit ne peuvent être remplacées que par des professionnels qualifiés.

Veillez-vous rapprocher du service après-vente en cas de défaillance des sources lumineuses.

Il convient de retirer les sources lumineuses à la fin de la vie utile du produit, le tri et le recyclage étant effectués séparément.

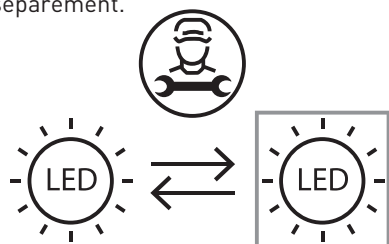

### Première utilisation

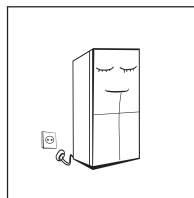

• Avant son démarrage initial, l'appareil doit rester immobile pendant deux heures avant d'être branché à l'alimentation électrique.

• Avant de placer des aliments frais ou surgelés dans l'appareil, il convient de le laisser fonctionner pendant 2 à 3 heures, ou plus de 4 heures en été, lorsque la température ambiante est élevée.

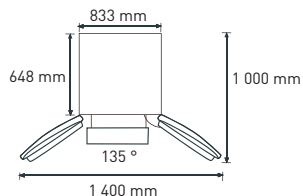

• Prévoyez suffisamment d'espace pour permettre une ouverture aisée des portes et des tiroirs ou suivez les indications du distributeur.

### Conseils d'économie d'énergie

• L'appareil doit être placé dans la zone la plus fraîche de la pièce, à l'abri de la lumière directe du soleil, et ne doit pas se trouver à proximité d'appareils produisant de la chaleur ou de conduits de chauffage.

• Laissez les aliments chauds refroidir à température ambiante avant de les ranger dans l'appareil. Si vous surchargez l'appareil, le compresseur devra fonctionner plus longtemps. Si les aliments sont congelés trop lentement, cela peut nuire à leur qualité ou ils risquent de pourrir.

• Assurez-vous d'emballer les aliments correctement, et essayez les récipients de manière à ce qu'ils soient parfaitement secs avant de les placer dans l'appareil. Ceci permet de limiter la formation de givre à l'intérieur de l'appareil.

• Les tiroirs de l'appareil ne doivent pas être recouverts de papier aluminium, de papier sulfurisé, ni d'essuie-tout. De tels revêtements entravent la circulation de l'air froid, ce qui diminue l'efficacité de l'appareil.

• Organisez et étiquetez les aliments, afin de limiter les ouvertures de porte et les recherches prolongées. Essayez de sortir en une seule fois les aliments dont vous avez besoin et refermez la porte dès que possible.

## Structure et fonctions

### Principaux composants

#### Compartiment de réfrigération

• Le compartiment de réfrigération convient à la conservation d'une variété de fruits, de légumes, de boissons et d'autres aliments consommés à court terme, **la durée de conservation suggérée étant de 3 à 5 jours.**

• Les aliments cuits ne doivent pas être placés dans le compartiment de réfrigération tant qu'ils n'ont pas refroidi et atteint la température ambiante.

• Il est recommandé d'emballer les aliments de manière hermétique avant de les ranger dans le réfrigérateur.

• Les clayettes en verre peuvent être déplacées vers le haut ou le bas pour faciliter l'utilisation de l'appareil et disposer d'un espace de rangement suffisant.

#### Compartiment de congélation

• Le compartiment de congélation à basse température permet de garder les aliments frais pendant longtemps. Il est principalement utilisé pour conserver des produits surgelés et pour fabriquer des glaçons.

• Le compartiment de congélation convient pour la conservation de viande, de poisson, de boulettes de riz et d'autres aliments qui ne vont pas être consommés à court terme.

• Il est préférable de découper la viande en petits morceaux pour faciliter son utilisation ultérieure. Veuillez noter que les aliments doivent être consommés avant la fin de leur durée limite de conservation.

**Les tiroirs, boîtes d'aliments, clayettes, etc. placés selon la position représentée dans l'image ci-dessus sont les plus performants en termes d'efficacité énergétique.**

**REMARQUE :** si vous placez une quantité trop importante d'aliments dans l'appareil après l'avoir branché pour la première fois, cela risque d'affecter ses propriétés de congélation. Veillez à ce que les aliments placés dans l'appareil n'obstruent pas la sortie d'air ; dans le cas contraire, cela affecterait les propriétés de congélation de l'appareil.

### Fonctions

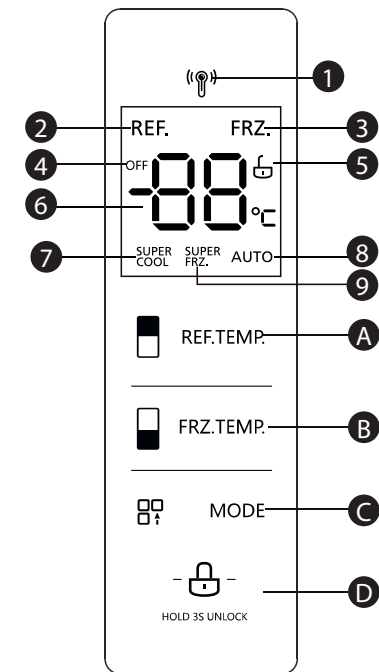

#### 1. Écran

1	Icône Capteur	2	Icône Réfrigération	3	Icône Congélation
4	Icône Arrêt	5	Icône Verrouillage/ Déverrouillage	6	Zone d'affichage de la température
7	Icône Super réfrigération	8	Icône AUTO	9	Icône Super congélation

#### 2. Boutons de commande

A	Bouton de réfrigération	B	Bouton de congélation
C	Bouton Mode	D	Bouton de verrouillage/déverrouillage



### 3. Instructions de fonctionnement

#### Écran

Une fois le réfrigérateur branché à l'alimentation électrique, l'écran affiche l'ensemble des fonctions pendant 3 secondes. Pendant ce temps, la sonnerie de démarrage retentit, puis l'affichage normal apparaît sur l'écran.

Lors de la première utilisation du réfrigérateur, la température par défaut des compartiments de réfrigération et de congélation est réglée respectivement sur 5 °C et -18 °C.

En cas d'erreur, l'écran affiche le code d'erreur (voir page suivante) ; dans des conditions de fonctionnement normales, l'écran affiche la température réglée pour le compartiment de réfrigération ou le compartiment de congélation. Dans des conditions normales, si l'écran n'est pas utilisé et si la porte n'est pas actionnée pendant un délai de 30 secondes, l'écran se verrouille et l'icône  disparaît.

#### Verrouillage/Déverrouillage

En mode Déverrouillé, maintenez le bouton de verrouillage  enfoncé pendant 3 secondes pour passer en mode Verrouillé.

L'icône  disparaît et la sonnerie retentit, signifiant que l'écran est verrouillé. Aucun bouton ne peut alors être actionné.

En mode Verrouillé, maintenez le bouton de verrouillage  enfoncé pendant 3 secondes pour passer en mode Déverrouillé.

L'icône  s'allume et la sonnerie retentit, signifiant que l'écran est déverrouillé. Les boutons peuvent alors être actionnés.

#### Réglage de la température du compartiment de réfrigération

Appuyez sur le bouton de réglage de la température du compartiment de réfrigération  pour modifier la température de ce compartiment ; chaque pression sur ce bouton réduira la température de 1 °C.

La plage de réglage de la température pour le compartiment de réfrigération est de 2 à 8 °C. Lorsque la température est réglée sur 2 °C, appuyez une nouvelle fois sur le bouton pour que la température du compartiment de réfrigération passe à 8 °C, et ainsi de suite.

#### Réglage de la température du compartiment de congélation

Appuyez sur le bouton de réglage de la température du compartiment de congélation  pour modifier la température de ce compartiment ; chaque pression sur ce bouton réduira la température de 1 °C.

La plage de réglage de la température pour le compartiment de congélation est de -24 °C à -16 °C.

Lorsque la température est réglée sur -24 °C, appuyez une nouvelle fois sur le bouton pour que la température du compartiment de congélation passe à -16 °C, et ainsi de suite.

Réglage du thermostat pour T°C ambiante : NORMALE ≈ +24°C (± 4°C)	3°C/-19°C
Réglage du thermostat pour T°C ambiante : FROIDE ≈ +16°C (± 4°C)	3°C/-19°C
Réglage du thermostat pour T°C ambiante : CHAUDE ≈ +32°C (± 4°C)	3°C/-19°C

#### Réglage des modes

En mode Super réfrigération <sup>SUPER</sup>COOL, la température du compartiment de réfrigération sera automatiquement réglée sur 2 °C. **Le mode Super réfrigération s'arrête au bout de 6 h.**

Si vous arrêtez le mode Super réfrigération <sup>SUPER</sup>COOL, le compartiment de réfrigération reviendra automatiquement à la température réglée avant l'activation du mode Super réfrigération.

En mode Super congélation <sup>SUPER</sup>FRZ., la température du compartiment de congélation sera automatiquement réglée sur -24 °C. **Le mode Super congélation s'arrête au bout de 24 h.**

Si vous arrêtez le mode Super congélation <sup>SUPER</sup>FRZ., le compartiment de congélation reviendra automatiquement à la température réglée avant l'activation du mode Super congélation.

En mode Vacances AUTO, la température du compartiment de congélation sera automatiquement réglée sur -18 °C et la température du compartiment de réfrigération sur 5 °C.

**Réglages recommandés : 3 °C pour le compartiment de réfrigération et -19 °C pour le compartiment de congélation.**

#### Réglages des boîtes de fruits et légumes

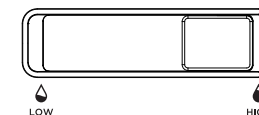

Lorsque le levier est réglé sur la position LOW, la boîte de fruits et légumes est en mode faible humidité, et lorsque le levier est réglé sur la position HIGH, la boîte de fruits et légumes est en mode humidité élevée.

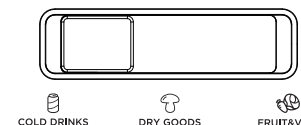

Lorsque le levier est réglé sur la position BOISSONS FROIDES, la boîte de fruits et légumes est en mode frais, lorsque le levier est ajusté à la position MARCHANDISES SÈCHES, la boîte de fruits et légumes est en mode trésor, et lorsque le levier est réglé sur la position FRUIT&VEG, la boîte de fruits et légumes est en mode fruits et légumes.

#### Conservation en cas de panne de courant

En cas de panne de courant, le mode de fonctionnement en cours sera verrouillé et maintenu jusqu'au rétablissement du courant.

#### Indications de pannes

Les avertissements suivants apparaîtront sur l'écran d'affichage pour signaler les pannes correspondantes de l'appareil. Même s'il est possible que l'appareil puisse continuer à assurer un entreposage frigorifique malgré les pannes ci-après, l'utilisateur doit contacter un réparateur spécialisé, afin de garantir le fonctionnement optimal de l'appareil.

Code d'erreur	Description de la panne
E1	Défaillance du capteur de température du compartiment de réfrigération
E2	Défaillance du capteur de température du compartiment de congélation
E4	Défaillance du capteur de dégivrage du compartiment de réfrigération
E5	Défaillance du circuit de détection du capteur de dégivrage
E6	Erreur de communication
E7	Défaillance du circuit de détection de la température
EH	Défaillance du capteur d'humidité

## Maintenance et entretien de l'appareil

### Nettoyage général

- La poussière à l'arrière du réfrigérateur et au sol doit être nettoyée périodiquement pour améliorer les propriétés de refroidissement de l'appareil et économiser de l'énergie.
- Vérifiez régulièrement le joint de porte pour vous assurer qu'il n'est pas sale. Nettoyez le joint de porte à l'aide d'un chiffon doux humidifié d'eau savonneuse ou de solution détergente diluée.
- L'intérieur du réfrigérateur doit également être nettoyé régulièrement afin d'éviter la formation d'odeurs.
- Avant tout nettoyage, coupez l'alimentation et retirez l'ensemble des aliments, boissons, clayettes et tiroirs qui se trouvent à l'intérieur de l'appareil.
- Pour nettoyer l'intérieur du réfrigérateur, utilisez un chiffon doux ou une éponge imbibé(e) dans une solution de deux cuillères à soupe de bicarbonate de soude mélangées

à un quart d'eau chaude. Rincez ensuite à l'eau claire et essuyez.

Une fois le nettoyage effectué, ouvrez la porte et laissez sécher l'intérieur à l'air libre avant de remettre l'appareil sous tension.

- Pour les parties intérieures difficiles à nettoyer (comme les rainures, les espaces étroits ou les coins), il est recommandé de les essuyer régulièrement à l'aide d'un chiffon doux ou d'une brosse douce etc., et si nécessaire, d'utiliser des outils auxiliaires (par exemples des baguettes fines), afin d'éviter que des contaminants ou bactéries ne s'y accumulent.
- N'utilisez pas de savon, de détergent, de poudre à récurer, ni de spray nettoyant, etc., car ces derniers pourraient générer des odeurs à l'intérieur du réfrigérateur ou contaminer la nourriture.
- Nettoyez le balconnet à bouteilles, les clayettes et les tiroirs à l'aide d'un chiffon doux humidifié avec de l'eau savonneuse ou une solution détergente diluée. Séchez-les à l'aide d'un chiffon doux ou à l'air libre.
- Essuyez la surface extérieure du réfrigérateur à l'aide d'un chiffon doux humidifié avec de l'eau savonneuse ou du détergent, etc., puis séchez-la.
- N'utilisez pas de brosses dures, de tampons à récurer métalliques, de brosses métalliques, de produits abrasifs (comme du dentifrice), de solvants organiques (comme de l'alcool, de l'acétone, de l'huile de banane, etc.), d'eau bouillante, de substances acides ou alcalines pour nettoyer le réfrigérateur : ils risqueraient d'endommager la surface et l'intérieur de l'appareil. L'eau bouillante et les solvants

organiques comme le benzène risquent de déformer ou d'endommager les pièces en plastique.

- Ne rincez pas l'appareil directement à l'eau, ni avec d'autres liquides afin d'éviter tout court-circuit ou d'affecter l'isolation électrique après immersion.

#### AVERTISSEMENT :

Débranchez l'appareil avant de le dégivrer ou de le nettoyer.



### Nettoyage du balconnet de porte

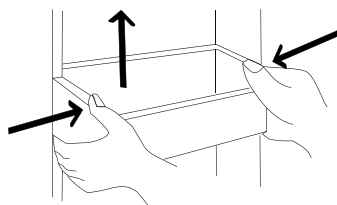

- En suivant les flèches de direction dans le schéma ci-dessus, exercez une légère pression sur le balconnet à l'aide des deux mains, tout en poussant vers le haut. Vous pourrez alors le dégager.
- Une fois le balconnet de porte nettoyé, vous pouvez ajuster sa hauteur d'installation selon vos besoins.

### Dégivrage

- Ce réfrigérateur s'appuie sur le principe de refroidissement

par circulation d'air et dispose donc d'une fonction de dégivrage automatique.

Le givre qui se forme en raison des changements de saison ou de température peut également être retiré manuellement, en débranchant l'appareil de l'alimentation électrique ou en l'essuyant avec un chiffon sec.

### Mise hors service

- Panne de courant : dans un tel cas, même en été, les aliments à l'intérieur de l'appareil peuvent se conserver pendant plusieurs heures. Pendant la panne de courant, limitez le nombre d'ouvertures de la porte et ne rajoutez plus d'aliments frais dans l'appareil.
- Inutilisation prolongée : l'appareil doit être débranché, puis nettoyé. Les portes doivent ensuite être laissées ouvertes pour éviter la formation d'odeurs.
- Déplacement : avant de déplacer l'appareil, videz-le de son contenu, fixez avec de l'adhésif les clayettes en verre, le bac à légumes, les tiroirs du compartiment de congélation, etc., et resserrez les pieds de nivellement. Fermez les portes et fixez-les avec de l'adhésif. Lors du déplacement, l'appareil ne doit pas être posé à l'envers, placé en position horizontale, ni soumis à des vibrations. Pendant une telle opération, son inclinaison ne doit pas dépasser 45 °.

#### AVERTISSEMENT :

Une fois démarré, l'appareil doit fonctionner en continu. En règle générale, le fonctionnement de l'appareil ne doit pas être interrompu ; sans quoi cela pourrait nuire à sa durée de vie.

## Dépannage

Vous pouvez essayer de régler par vous-même les simples cas de figure ci-après. Si vous n'y parvenez pas, veuillez contacter le service après-vente.

L'appareil ne fonctionne pas	<ul style="list-style-type: none"> <li>• Vérifiez s'il est branché à l'alimentation électrique et si la fiche est bien insérée dans la prise</li> <li>• Vérifiez que la tension n'est pas trop faible</li> <li>• Vérifiez qu'il n'y a pas de coupure de courant ou que des circuits partiels n'ont pas disjoncté</li> <li>• Les aliments dégageant une odeur forte doivent être bien enveloppés</li> </ul>
Odeurs	<ul style="list-style-type: none"> <li>• Vérifiez que l'appareil ne contient pas d'aliments avariés</li> <li>• Nettoyez l'intérieur de l'appareil</li> </ul>
Fonctionnement prolongé du compresseur	<ul style="list-style-type: none"> <li>• Le fonctionnement prolongé de l'appareil est normal en été, quand la température ambiante est élevée</li> <li>• Il n'est pas recommandé de conserver une trop grande quantité de nourriture dans l'appareil en même temps</li> <li>• Les aliments doivent refroidir avant d'être placés dans l'appareil</li> <li>• Les portes sont ouvertes trop fréquemment</li> </ul>
La lumière ne s'allume pas	<ul style="list-style-type: none"> <li>• Vérifiez si l'appareil est branché à l'alimentation électrique et si l'éclairage est endommagé</li> <li>• Faites remplacer l'éclairage par un spécialiste</li> </ul>
Les portes ne ferment pas correctement	<ul style="list-style-type: none"> <li>• La porte est bloquée par les emballages des aliments</li> <li>• L'appareil contient une quantité trop importante d'aliments</li> <li>• L'appareil est incliné</li> </ul>
Bruits forts	<ul style="list-style-type: none"> <li>• Vérifiez si le sol est plat et si l'appareil est positionné de manière stable</li> <li>• Vérifiez si les accessoires sont placés au bon endroit</li> </ul>

Les joints de la porte ne sont pas hermétiques.	<ul style="list-style-type: none"> <li>• Retirez les éventuels corps étrangers présents sur les joints de la porte</li> <li>• Chauffez le joint de la porte, puis laissez-le refroidir et se remettre en place (vous pouvez utiliser un sèche-cheveux électrique ou une serviette chaude pour le chauffer)</li> </ul>
Débordement du bac de récupération d'eau	<ul style="list-style-type: none"> <li>• Une quantité trop importante de nourriture est placée dans l'appareil ou les aliments stockés contiennent trop d'eau, ce qui a entraîné un dégivrage important.</li> <li>• Les portes ne sont pas fermées correctement, conduisant à la formation de givre, en raison de l'entrée d'air et de la présence d'une plus grande quantité d'eau liée au dégivrage.</li> </ul>
La structure de l'appareil est chaude	<ul style="list-style-type: none"> <li>• La chaleur du condenseur intégré se dissipe via la structure, ce qui est normal.</li> <li>• Quand la structure devient chaude en raison d'une température ambiante élevée, d'un stock trop important d'aliments, prévoyez une bonne aération afin de faciliter la dissipation de la chaleur.</li> </ul>
Condensation de surface	<ul style="list-style-type: none"> <li>• La condensation sur la surface externe et les joints de porte du réfrigérateur est normale lorsque l'humidité ambiante est trop élevée. Il suffit d'essuyer la condensation avec un chiffon propre.</li> </ul>
Bruits anormaux	<ul style="list-style-type: none"> <li>• Bourdonnement : il est possible que le compresseur bourdonne pendant son fonctionnement, et ces bruits sont particulièrement forts lors du démarrage ou de l'arrêt. Ce phénomène est normal.</li> <li>• Craquements : le fluide frigorigène circulant à l'intérieur de l'appareil peut émettre des craquements, ce qui est normal.</li> </ul>

# Dank u!

Dank u om dit VALBERG-product te kiezen. De producten van het merk VALBERG, die gekozen, getest en aanbevolen worden door ELECTRO DEPOT, zijn eenvoudig te gebruiken, betrouwbaar en van onberispelijke kwaliteit. Dankzij dit toestel kunt u er zeker van zijn dat u bij elk gebruik volledig tevreden zult zijn.

Welkom bij ELECTRO DEPOT.

Bezoek onze website: [www.electrodepot.fr](http://www.electrodepot.fr)  
[www.electrodepot.be](http://www.electrodepot.be)

## Inhoudstafel

A

Voorbeeldweergave  
van het toestel

Beschrijving van het toestel

B

Het toestel gebruiken

Juist gebruik van koelkasten  
Structuur en functies

C

Nuttige informatie

Onderhoud van de koelkasten  
Probleemoplossing

## Beschrijving van het toestel

- |   |                |   |                |
|---|----------------|---|----------------|
| 1 | ledverlichting | 5 | Middelste lade |
| 2 | Legplank       | 6 | Onderste lade  |
| 3 | Grote lade     | 7 | Deurrekje      |
| 4 | Bovenste lade  |   |                |

## Juist gebruik van koelkasten

## Installatie

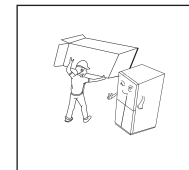

- Alvorens de koelkast te gebruiken, verwijder alle verpakkingsmaterialen, inclusief bodemkussens, piepschuim en kleefband binnenin de koelkast; verwijder de beschermende folie van de deuren en van de behuizing van de koelkast.

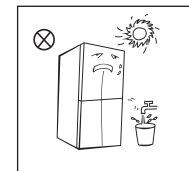

- Houd uit de buurt van warmte en vermijd rechtstreeks zonlicht. Installeer de diepvriezer niet in vochtige ruimten om roestvorming te voorkomen of de isolerende werking van het toestel te verminderen.

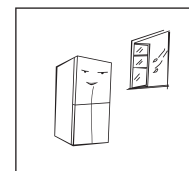

- De koelkast moet in een goed geventileerde ruimte binnenshuis worden geïnstalleerd; de vloer moet vlak en stevig zijn (draai de wieltjes naar links of naar rechts om het toestel waterpas te zetten wanneer het onstabiel is).

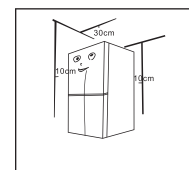

- De ruimte boven de koelkast moet groter zijn dan 30 cm en de koelkast moet tegen een muur worden geplaatst met een vrije afstand van meer dan 10 cm zodat warmte gemakkelijker kan worden afgevoerd.

### VOORZORGSMAATREGELEN VOORAFGAAND AAN DE INSTALLATIE:

Alvorens accessoires te installeren of aan te passen, zorg ervoor dat de stekker van de koelkast uit het stopcontact is gehaald.

Er moeten voorzorgsmaatregelen worden getroffen om vallen van de hendel te voorkomen waardoor persoonlijke letsels kunnen ontstaan.

#### Verstelvoeten

Schematisch diagram van de verstelvoeten

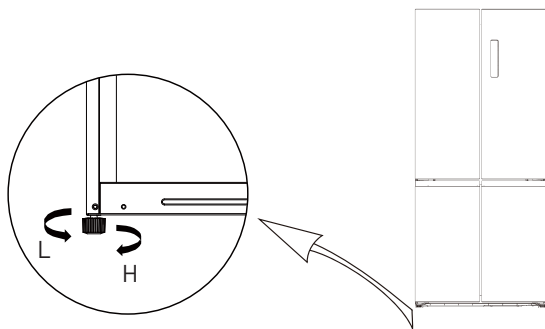

#### Aanpassingsprocedures:

- Draai de voeten in wijzerzin om de koelkast te verhogen;
- Draai de voeten in tegenwijzerzin om de koelkast te verlagen;
- Pas de rechter en linker voet op basis van de bovenstaande procedures aan naar een horizontaal niveau.

#### De deur waterpas zetten

Schematisch diagram voor het waterpas zetten van de deur

#### Lijst met gereedschap dat door de gebruiker voorzien dient te worden



Tang

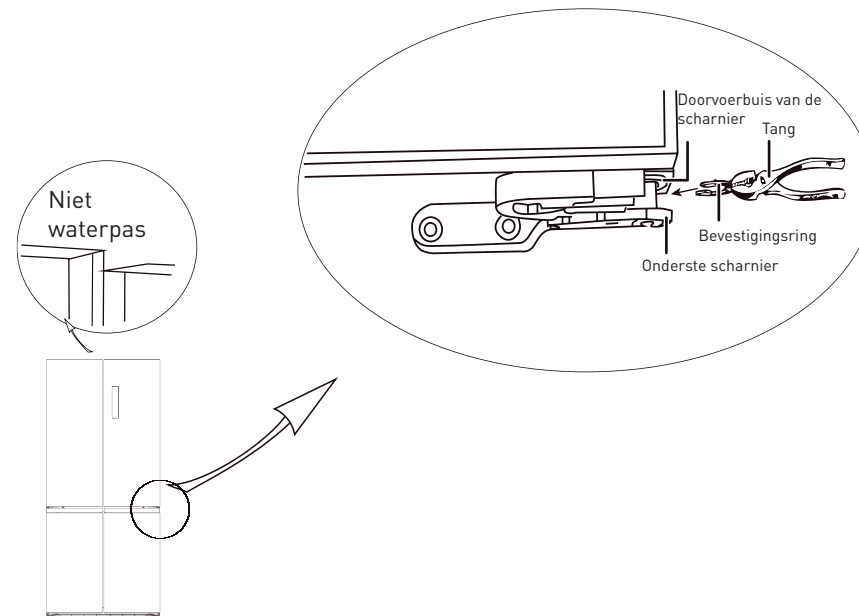

- Til de onderste deur op tot het niveau van de bovenste deur.
- Plaats de meegeleverde bevestigingsring door de tang in de opening tussen de doorvoerbuis van de scharnier en de onderste scharnier te gebruiken. Het aantal bevestigingsringen dat u moet invoegen hangt af van de opening.

#### De lamp vervangen

Dit product bevat een lichtbron van energie-efficiëntieklasse F voor bovenlicht en vrijgesteld van energieklasse voor stadslucht.

Lichtbronnen in dit product kunnen alleen worden vervangen door gekwalificeerde professionals.

Neem contact op met de klantenservice als een lichtbron uitvalt.

De lichtbronnen moeten aan het einde van de levensduur van het product worden verwijderd, waarbij de sortering en recycling afzonderlijk worden uitgevoerd.

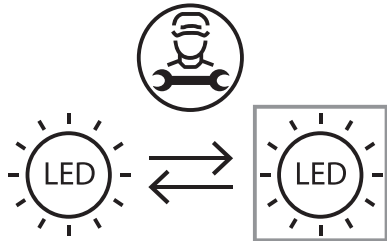

### Het toestel beginnen gebruiken

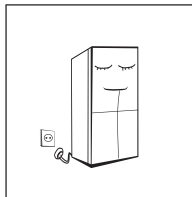

• Alvorens de koelkast voor het eerst te gebruiken, houd de koelkast stil gedurende een twee uur alvorens de stekker in het stopcontact te steken.

• Alvorens verse of diepgevroren voeding te plaatsen, moet de koelkast 2 tot 3 uur lang hebben gewerkt of in de zomer langer dan 4 uur wanneer de omgevingstemperatuur hoog is.

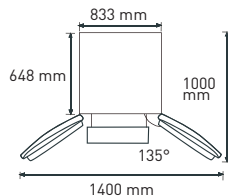

• Voorzie voldoende ruimte om de deuren en laden gemakkelijk te kunnen openen of verklaring van de verdeler.

### Tips om energie te besparen

• Het toestel moet in de koelste ruimte van de kamer worden geplaatst, verwijderd van toestellen die warmte genereren of verwarmingskanalen en mag niet in rechtstreeks zonlicht staan.

• Laat hete voedingswaren afkoelen tot kamertemperatuur alvorens ze in het toestel te plaatsen. Wanneer het toestel te vol wordt geladen, zal de compressor gedwongen zijn langer te werken. Voedingswaren die te langzaam worden diepgevroren kunnen hun kwaliteit verliezen of bederven.

• Zorg ervoor dat voedingswaren naar behoren worden verpakt en wrijf containers droog alvorens ze in het toestel te plaatsen. Zo vermindert de opbouw van rijp binnen in het toestel.

• De opslaglade van het toestel mag niet afgedekt worden met aluminiumfolie, vetvrij papier of keukenpapier. Afdekmaterialen hinderen de circulatie van koude lucht waardoor het toestel minder efficiënt wordt.

• Organiseer de voedingswaren en kleef er etiketten op om het aantal keren dat de deuren worden geopend, wordt vermindert en om te vermijden dat lang moet worden gezocht. Verwijder in één keer zo veel artikelen als nodig en sluit de deur zo snel mogelijk.



## Structuur en functies

### Belangrijkste componenten

#### Koelruimte

• De koelruimte is geschikt voor het opslaan van een verscheidenheid aan fruit, groenten, dranken en andere voeding die op korte termijn wordt geconsumeerd. De gesuggereerde bewaartermijn **3 tot 5 dagen**.

• Gekookte voeding mag niet in de koelkamer worden geplaatst tot ze afgekoeld is tot kamertemperatuur.

• Het is aanbevolen om voeding in een afgesloten container te doen alvorens ze in de koelkast te plaatsen.

• De glazen legplanken kunnen hoger of lager geplaatst worden om een redelijke opslagruimte te bekomen die gemakkelijk kan worden gebruikt.

#### Diepvriesruimte

• Door de lage temperatuur in de diepvriesruimte kan voeding langer vers worden gehouden. Ze wordt vooral gebruikt voor het bewaren van diepgevroren voeding en voor het maken van ijs.

• De diepvrieskamer is geschikt voor het bewaren van vlees, vis, rijstballetjes en andere voeding die niet op korte termijn wordt geconsumeerd.

• Grote stukken vlees worden bij voorkeur in kleinere stukken verdeeld zodat ze snel invriezen en voor gemakkelijke toegang. Gelieve er rekening mee te houden dat voeding geconsumeerd moet worden binnen de bewaartermijn.

**Lades, voedseldozen, legplanken enz. die worden geplaatst zoals aangegeven op de afbeelding hierboven zijn het meest energie-efficiënt.**

**OPMERKING:** Het opslaan van te veel voeding tijdens de werking nadat de stekker voor het eerst in het stopcontact wordt gestopt kan een nadelige impact hebben op de diepvrieseffect van de koelkast. Opgeslagen voeding mag de luchtuitlaat niet blokkeren; indien dit wel gebeurt, zal dit ook een nadelige impact hebben op het diepvrieseffect.

### Functies

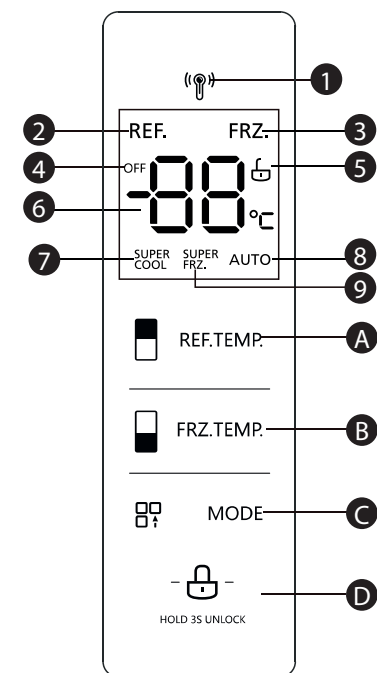

#### 1. Scherm

1	Pictogram van de radar	2	Koelpictogram	3	Diepvriespictogram
4	Pictogram UIT	5	Pictogram vergrendelen/ontgrendelen	6	Weergaveruimte van de temperatuur
7	Pictogram superkoelen	8	Pictogram AUTO	9	Pictogram super freeze

#### 2. Con oleknoppen

A	Koelknop	B	Diepvriesknop
C	Modusknop	D	Knop Vergrendelen/ontgrendelen

### 3. Bedieninstructies

#### Weergavescherm

Wanneer de koelkast wordt ingeschakeld zal het volledige weergavescherm 3 seconden branden. Intussen weerklinkt de opstartbel en vervolgens gaat het scherm in normale weergave van de werking.

De eerste keer wanneer de koelkast wordt gebruikt, bedraagt de standaard ingestelde temperatuur van de koelruimte en de diepvriesruimte respectievelijk 5°C/-18°C.

Wanneer er een fout optreedt, verschijnt op het weergavescherm de foutcode (zie volgende pagina); wanneer het toestel normaal werkt verschijnt op het weergavescherm de ingestelde temperatuur van de koelruimte of de diepvriesruimte. In normale omstandigheden, wanneer het paneel van het weergavescherm niet wordt bediend of de deur niet binnen 30 seconden wordt geopend, is het weergavescherm vergrendeld en verdwijnt de status .

#### Vergrendelen/ontgrendelen

Druk in de ontgrendelde status 3 seconden lang op de knop Vergrendelen  en ga naar de vergrendelstatus.

Het logo  verdwijnt en de buzzer weerklinkt. Dit betekent dat het paneel van het weergavescherm is vergrendeld. Op dat moment kan de bedieningsknop niet worden gebruikt;

Druk in de vergrendelde status 3 seconden lang op de knop Vergrendelen  en ga naar de ontgrendelde status.

Het logo  licht op en de buzzer weerklinkt. Dit betekent dat het paneel van het weergavescherm ontgrendeld is end at de bedieningsknop kan worden gebruikt;

#### Temperatuurinstelling van de koelruimte

Druk op de knop voor het aanpassen van de temperatuur van de koelruimte  REF.TEMP om de temperatuurinstelling van de koelruimte te wijzigen. Telkens wanneer u op de knop voor het aanpassen van de temperatuur van de koelruimte drukt, deelt de temperatuur met 1°C; Het bereik voor de temperatuurinstelling van de koelruimte is 2-8°C. Wanneer de temperatuur ingesteld is op 2°C en u drukt opnieuw op de knop, wordt de temperatuur van de koelruimte ingesteld op 8°C.

#### Temperatuurinstelling van de diepvriesruimte

Druk op de knop voor het aanpassen van de temperatuur van de diepvriesruimte  FRZ.TEMP om de temperatuurinstelling van de diepvriesruimte te wijzigen. Telkens wanneer u op de knop voor het aanpassen van de temperatuur van de diepvriesruimte drukt, deelt de temperatuur met 1°C;

Het bereik voor de temperatuurinstelling van de diepvriesruimte is -24°C ~ -16°C).

Wanneer de temperatuur ingesteld is op -24°C en u drukt opnieuw op de knop, wordt de temperatuur van de diepvriesruimte ingesteld op -16°C.

Thermostaatinstelling voor ambient T ° C : NORMAAL ≈ +24°C (± 4°C)	3°C/-19°C
Thermostaatinstelling voor ambient T ° C : KOUD ≈ +16°C (± 4°C)	3°C/-19°C
Thermostaatinstelling voor ambient T ° C : HEET ≈ +32°C (± 4°C)	3°C/-19°C

#### Instelmodus

Wanneer de modus superkoelen is ingesteld <sup>SUPER</sup>COOL wordt de temperatuur van de koelruimte automatisch ingesteld op 2°C; **De modus superkoelen wordt uitgeschakeld na 6 uur.**

Wanneer de modus superkoelen wordt uitgeschakeld <sup>SUPER</sup>COOL, keert de temperatuur van de koelruimte automatisch terug naar de temperatuur die was ingesteld vóór de modus superkoelen.

Wanneer de modus supervriezen is ingesteld <sup>SUPER</sup>FRZ. wordt de temperatuur van de diepvriesruimte automatisch ingesteld op -24°C; **De modus supervriezen wordt uitgeschakeld na 24 uur.**

Wanneer de modus supervriezen wordt uitgeschakeld <sup>SUPER</sup>FRZ., keert de temperatuur van de diepvriesruimte automatisch terug naar de temperatuur die was ingesteld vóór de modus supervriezen.

Wanneer de vakantiemodus AUTO is ingesteld, wordt de temperatuur van de diepvriesruimte automatisch ingesteld op -18°C; de temperatuur van de koelruimte wordt automatisch ingesteld op 5°C.

**Aanbevolen instelling: koelruimte 3°C, diepvriesruimte -19°C.**

#### Instellingen voor groente- en fruitboxen

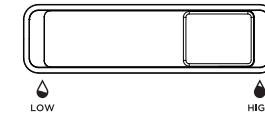

Wanneer de hendel is ingesteld op de LOW-positie, bevindt de groente- en fruitbox zich in de lage vochtigheidsmodus en wanneer de hendel is ingesteld op de HIGH-positie, bevindt de fruit- en groentebox zich in de hoge luchtvochtigheidsmodus.

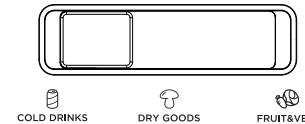

Wanneer de hendel is ingesteld op de positie KOUDE DRANKEN, bevindt de groente- en fruitdoos zich in de versmodus, wanneer de hendel is ingesteld op de positie DROGE GOEDEREN, bevindt de groente- en fruitdoos zich in de schatmodus en wanneer de hendel is aangepast aan de FRUIT & VEG-positie, bevindt de groente- en fruitdoos zich in de groente- en fruitmodus.

#### Opslag na stroomonderbreking

In geval van een stroomonderbreking, wordt de onmiddellijke werkstatus vergrendeld en behouden tot de stroomvoorziening is hersteld.

#### Foutweergave

De volgende waarschuwingen die op het weergavescherm verschijnen geven de overeenkomstige fouten van de koelkast aan. Hoewel de koelkast nog steeds dezelfde koel- en diepvriesfunctie kan hebben met de volgende fouten, zal de gebruiker contact opnemen met een onderhoudsspecialist om een normaal gebruik van de koelkast te waarborgen.

Foutcode	Beschrijving van de fout
E1	Temperatuursensor van de koelruimte is defect
E2	Temperatuursensor van de diepvriesruimte is defect
E4	Ontdooisensor van de koelruimte is defect
E5	Ontdooisensor van de diepvriesruimte is defect
E6	Communicatiefout
E7	Fout in het circuit voor het detecteren van de temperatuur
EH	Fout vochtsensor

## Onderhoud van de koelkasten

### Globale reiniging

- Stof achter de koelkast en op de grond moet tijdig worden verwijderd om het koeleffect te verbeteren en energie te besparen.
- Controleer regelmatig de pakking van de deur om er zeker van te zijn dat er geen vuil aanwezig. Reinig de pakking van de deur met een zachte doek die vochtig is gemaakt met zeepwater of met verdund reinigingsmiddel.
- De binnenkant van de koelkast moet regelmatig worden gereinigd om geurtjes te vermijden.
- Schakel het toestel uit en verwijder alle voedingswaren, dranken, legplanken, lades, enz. alvorens de binnenkant te reinigen
- Gebruik een zachte doek of spons met twee eetlepels zuiveringszout en een kwart warm water om de binnenkant van de koelkast te reinigen. Spoel vervolgens met water en wrijf proper. Na het reinigen, open de deur en laat op natuurlijke wijze drogen alvorens het toestel opnieuw in te schakelen.

- Voor gebieden in de koelkast die moeilijk te reinigen zijn (zoals smalle gleuven, kloven of hoeken) is het aanbevolen om ze regelmatig af te wrijven met een zachte vod, een zachte borstel enz. en indien nodig gecombineerd met enkele hulpinstrumenten (zoals dunne stokjes) om ervoor te zorgen dat zich geen vuil of bacteriën in deze gebieden ophopen.
- Gebruik geen zeep, reinigingsmiddel, schuurpoeder, sprayreiniger, enz., aangezien deze geurtjes in de koelkast kunnen veroorzaken of ervoor kunnen zorgen dat voeding bederft.
- Reinig het flessenrek, de legplanken en de lades met een zachte doek bevochtigd met zeepwater of verdund reinigingsmiddel. Droog af met een zachte doek of laat op natuurlijke wijze drogen.
- Wrijf het buitenoppervlak van de koelkast af met een zachte doek bevochtigd met zeepwater, reinigingsmiddel, enz., en wrijf vervolgens droog.
- Gebruik geen harde borstels, stalen schoonmaakballen, draadborstels, schuurmiddelen (zoals tandpasta), organische oplosmiddelen (zoals alcohol, aceton, bananenolie, enz.), kokend water, zuur of alkaline die het oppervlak van de koelkast en de binnenkant kunnen beschadigen. Kokend water of organische oplosmiddelen, zoals benzeen, kunnen kunststof onderdelen vervormen of beschadigen.
- Spoel niet rechtstreeks af met water of andere vloeistoffen tijdens het reinigen om kortsluitingen te vermijden of te voorkomen dat de elektrische isolatie na onderdompeling wordt beïnvloed.

**WAARSCHUWING:**

Voor het ontdooien of reinigen, zorg ervoor dat de stekker van de koelkast uit het stopcontact is getrokken.

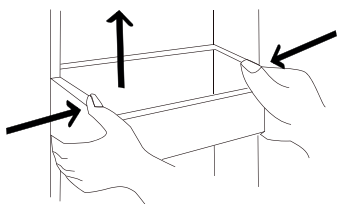
**Het deurrekje reinigen**

- Volgens de richtingspijl in onderstaande figuur, gebruik beide handen om op het rekje te drukken, til het omhoog en verwijder het.
- Na het reinigen van het rekje, kunt u de hoogte instellen zoals u wenst.

**Ontdooien**

- De koelkast is vervaardigd op basis van het luchtkoelingsprincipe en is bijgevolg voorzien van de automatische ontdooifunctie.

Rijp die zich heeft gevormd als gevolg van een verandering van seizoen of temperatuur kan ook manueel worden verwijderd door de stekker van het toestel uit het stopcontact te trekken of door het af te wrijven met een droge handdoek.

**Het toestel werkt niet**

- Stroompanne: In geval van stroompanne, zelfs in de zomer, kan voeding in het toestel nog verschillende uren lang worden bewaard; tijdens de stroompanne moet het aantal keren dat de deur wordt geopend, worden verminderd en mag geen verse voeding in het toestel worden geplaatst.
- Het toestel wordt lange tijd niet gebruikt: De stekker van het toestel moet uit het stopcontact worden gehaald en vervolgens moet het toestel worden gereinigd; Laat de deuren open staan om geurtjes te voorkomen.
- Het toestel verplaatsen: Alvorens de koelkast te verplaatsen, verwijder alle voorwerpen die erin zitten, bevestig de glazen tussenschotten, de groentelade, de lades in de diepvriesruimte enz. met kleefband en draai de verstelvoetjes vast; sluit de deuren en verzegel ze met kleefband. Tijdens het verplaatsen mag het toestel niet onderste boven of horizontaal worden gelegd of mag het niet trillen; de hellingshoek tijdens het verplaatsen mag niet meer bedragen dan 45°.

**WAARSCHUWING:**

Het toestel moet blijven werken eenmaal het is ingeschakeld. Over het algemeen mag de werking van het toestel niet worden onderbroken; zo niet kan dit een nadelige invloed hebben op de levensduur

## Probleemoplossing

U kunt proberen om de volgende eenvoudige problemen zelf op te lossen. Indien ze niet kunnen worden opgelost, gelieve dan contact op te nemen met de dienst na verkoop.

Slechte werking	<ul style="list-style-type: none"> <li>Controleer of het toestel ingeschakeld is en of de stekker goed in het stopcontact zit</li> <li>Controleer of het voltage niet te laag is</li> <li>Controleer of er geen kortsluiting is en of er circuits geactiveerd zijn geweest</li> <li>Sterk geurende voeding moet goed worden ingepakt</li> </ul>
Geurtjes	<ul style="list-style-type: none"> <li>Controleer of er geen rottende voeding aanwezig is</li> <li>Reinig de binnenkant van de koelkast</li> </ul>
De compressor werkt lang	<ul style="list-style-type: none"> <li>In de zomer is het normaal dat de koelkast lang werkt wanneer de omgevingstemperatuur hoog is</li> <li>Het wordt niet aanbevolen om te veel voeding tegelijkertijd in de koelkast te bewaren</li> <li>Voeding moet afgekoeld worden alvorens ze in het toestel wordt geplaatst</li> <li>De deuren worden te vaak geopend</li> </ul>
Het lampje brandt niet	<ul style="list-style-type: none"> <li>Controleer of de stekker van de koelkast in het stopcontact zit en of het lampje niet beschadigd is</li> <li>Laat het lampje vervangen door een specialist</li> </ul>
De deuren kunnen niet naar behoren worden gesloten	<ul style="list-style-type: none"> <li>Er zitten voedselpakketten tussen de deur</li> <li>Er is te veel voeding in de koelkast geplaatst</li> <li>De koelkast kantelt</li> </ul>
Luid lawaai	<ul style="list-style-type: none"> <li>Controleer of de vloer vlak is en of de koelkast stabiel staat</li> <li>Controleer of de accessoires op de juiste plaats zijn geïnstalleerd</li> </ul>

De deur dicht niet volledig af	<ul style="list-style-type: none"> <li>Verwijder vreemde voorwerpen van de deurdichting</li> <li>Verwarm de deurdichting en laat ze vervolgens afkoelen om zich te herstellen (of blaas erop met een haardroger of gebruik een warme handdoek om ze te verwarmen)</li> </ul>
De waterpan stroomt over	<ul style="list-style-type: none"> <li>Er zit te veel voeding in de koelruimte of de opgeslagen voeding bevat te veel water waardoor het toestel sterk moet ontdooien.</li> <li>De deuren zijn niet goed gesloten, waardoor rijp ontstaat als gevolg van de instroom van lucht en meer water als gevolg van het ontdooien.</li> </ul>
De behuizing is warm	<ul style="list-style-type: none"> <li>Via de behuizing ontsnapt er warmte die opgebouwd wordt in de condensator, wat normaal is</li> <li>Wanneer de behuizing warm wordt als gevolg van een hoge omgevingstemperatuur, of het opslaan van te veel voeding zorg dan voor een goede ventilatie waardoor warmte gemakkelijker kan ontsnappen.</li> </ul>
Condensvorming op het oppervlak	<ul style="list-style-type: none"> <li>Condensvorming op het buitenoppervlak en deurdichtingen van de koelkast is normaal wanneer de omgevingstemperatuur te hoog is. Wrijf gewoon het condens weg met een propere handdoek.</li> </ul>
Abnormaal lawaai	<ul style="list-style-type: none"> <li>Gezoem: De compressor kan tijdens de werking zoemen en het gezoem is luid vooral bij het starten en het stoppen. Dit is normaal.</li> <li>Gekraak: De koelvloeistof die in het toestel stroomt, kan gekraak produceren, wat normaal is.</li> </ul>

# ¡Gracias!

Gracias por elegir este producto VALBERG. Seleccionados, probados y recomendados por ELECTRO DEPOT, los productos de la marca VALBERG son fáciles de usar, fiables y de un acabado impecable. Gracias a este aparato, puede estar seguro de que cada uso le proporcionará satisfacción.

Bienvenido a ELECTRO DEPOT.

Visite nuestra página web: [www.electrodepot.fr](http://www.electrodepot.fr)

**A****Vista previa del aparato**

Descripción del aparato

**B****Uso del aparato**Uso correcto de los frigoríficos  
Estructura y funciones**C****Información útil**Mantenimiento y cuidado del frigorífico o  
Resolución de problemas

## Descripción del aparato

- |                   |                        |
|-------------------|------------------------|
| 1 Iluminación LED | 5 Cajón intermedio     |
| 2 Bandeja         | 6 Cajón inferior       |
| 3 Cajón grande    | 7 Bandeja de la puerta |
| 4 Cajón superior  |                        |

## Uso correcto de los frigoríficos

### Colocación

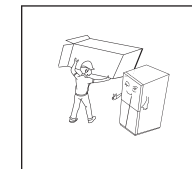

- Antes de usar el aparato, retire todo el material de embalaje, incluidas los amortiguadores de la parte inferior, las almohadillas de espuma y las cintas del interior del frigorífico; retire la película de protección de las puertas y del cuerpo del frigorífico.

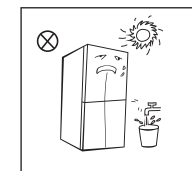

- Mantenga el aparato alejado del calor y evite la luz directa del sol. No coloque el congelador en un lugar húmedo o con agua, para prevenir la formación de óxido o que se reduzca el efecto aislante.

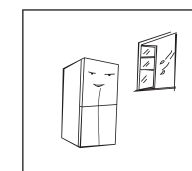

- El frigorífico debe colocarse en un lugar interior con buena ventilación; el suelo debe ser plano y resistente (gire a la izquierda o a la derecha para ajustar las ruedas y nivelarlo si no quedara estable).

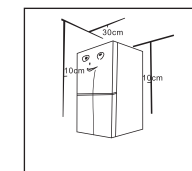

- El espacio superior del frigorífico debe ser superior a 30 cm y el frigorífico debe quedar colocado contra una pared, con una separación de más de 10 cm, para facilitar la disipación del calor.

**PRECAUCIONES ANTES DE LA INSTALACIÓN:**

Antes de instalar o ajustar los accesorios, debe asegurarse de que el frigorífico esté desconectado de la corriente. Debe tomar precauciones para evitar que la caída del tirador provoque lesiones personales.

**Patas de nivelación**

Diagrama esquemático de las patas de nivelación

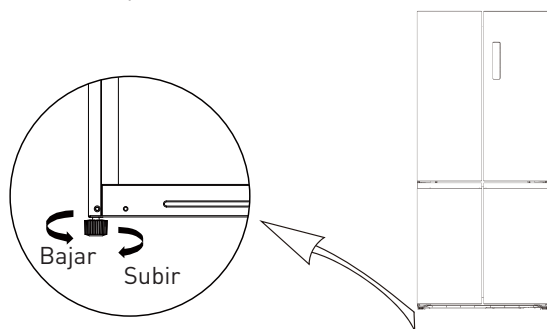
**Procedimientos de ajuste:**

- Gire las patas en sentido horario para levantar el frigorífico.
- Gire las patas en sentido antihorario para bajar el frigorífico.
- Ajuste las patas derecha e izquierda siguiendo los procedimientos mencionados, hasta que el aparato quede nivelado horizontalmente.

**Nivelación de la puerta**

Diagrama esquemático para la nivelación de la puerta

**Lista de herramientas necesarias**

Alicate

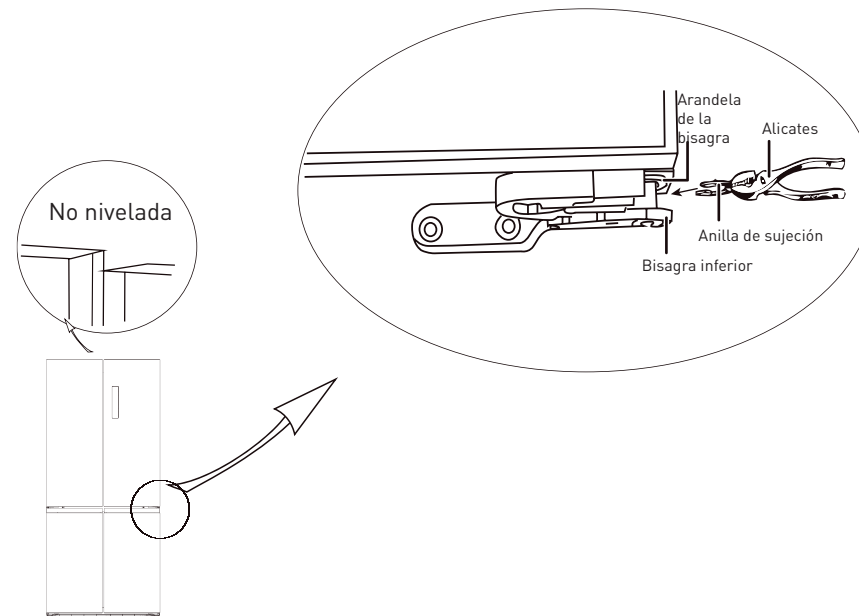

1. Levante la puerta inferior hasta el nivel de la puerta superior.

2. Inserte la anilla de sujeción suministrado utilizando un alicate en el espacio que queda entre la arandela de la bisagra y la bisagra inferior. El número de anillas de sujeción que deberá insertar depende del espacio.



**Cambiar la luz**

Este producto contiene una fuente de luz de clase de eficiencia energética F para luz superior y exenta de clase energética para luz lateral.

Las fuentes de luz de este producto solo pueden ser reemplazadas por profesionales calificados.

Póngase en contacto con el servicio posventa si falla una fuente de luz.

Las fuentes de luz se retirarán al final de la vida útil del producto, y la clasificación y el reciclaje se realizarán por separado.

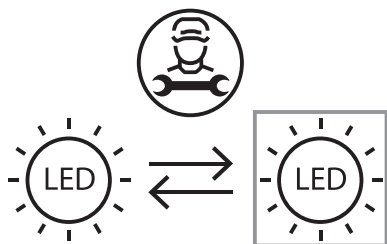
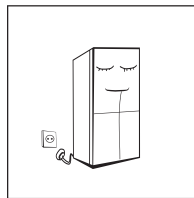
**Uso del aparato por primera vez**

• Antes de utilizar el aparato por primera vez, no mueva el frigorífico durante dos horas antes de conectarlo a la fuente de alimentación.

• Antes de introducir alimentos frescos o congelados, el frigorífico debe funcionar durante 2-3 horas, o durante más de 4 horas en verano, cuando la temperatura ambiente es alta.

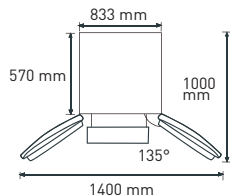

• Deje suficiente espacio para poder abrir cómodamente las puertas y los cajones, o según lo indique el distribuidor.

**Sugerencias para ahorrar energía**

• El aparato se debe colocar en la zona más fresca de la habitación, lejos de otros aparatos que generen calor y de conductos de calefacción, y alejado de la luz directa del sol.

• Los alimentos calientes se deben enfriar hasta alcanzar la temperatura ambiente antes de introducirlos en el aparato. Si sobrecarga el aparato, el compresor tendrá que funcionar durante más tiempo. Los alimentos que se congelan demasiado lentamente podrían perder calidad o estropearse.

• Asegúrese de envolver los alimentos correctamente y seque bien los recipientes antes de introducirlos en el aparato. Así reducirá la acumulación de escarcha en el interior del aparato.

• El cajón de almacenamiento del aparato no se debe cubrir con papel de aluminio, papel encerado ni servilletas de papel. Los recubrimientos interfieren en la circulación del aire, lo que reduce la eficiencia del aparato.

• Organice y etiquete los alimentos para reducir las aperturas de la puerta y tener que pasar demasiado tiempo buscándolos. Retire todos los artículos que necesite de una vez y cierre la puerta lo antes posible.

## Estructura y funciones

### Componentes principales

#### Cámara de refrigeración

• La cámara de refrigeración es adecuada para almacenar diversos tipos de fruta, verdura, bebidas y otros alimentos que se vayan a consumir a corto plazo; **el tiempo de conservación recomendado es de 3 a 5 días.**

• Los alimentos cocinados no se deben introducir en la cámara de refrigeración hasta que se hayan enfriado hasta alcanzar la temperatura ambiente.

• Se recomienda que los alimentos se envasen antes de introducirlos en el frigorífico.

• Las bandejas de cristal se pueden subir o bajar para conseguir suficiente espacio de almacenamiento y facilitar su uso.

#### Cámara de congelación

• La cámara de congelación de baja temperatura puede mantener los alimentos frescos durante mucho tiempo y se utiliza principalmente para conservar alimentos congelados y elaborar hielo.

• La cámara de congelación es adecuada para conservar carne, pescado, bolas de arroz y otros alimentos que no se vayan a consumir a corto plazo.

• Es preferible cortar la carne en trozos pequeños para que se congele rápidamente y facilitar el acceso. Tenga en cuenta que los alimentos se deben consumir antes de que caduquen.

**La posición de los cajones, las cajas de alimentos, las bandejas, etc., que se presenta en la imagen es la más eficiente energéticamente.**

**NOTA:** si almacena demasiados alimentos después de la primera conexión a la corriente, el efecto de congelación del frigorífico se podría ver afectado. Los alimentos almacenados no deben bloquear la salida de aire; o de lo contrario, el efecto de congelación también podría verse afectado.

### Funciones

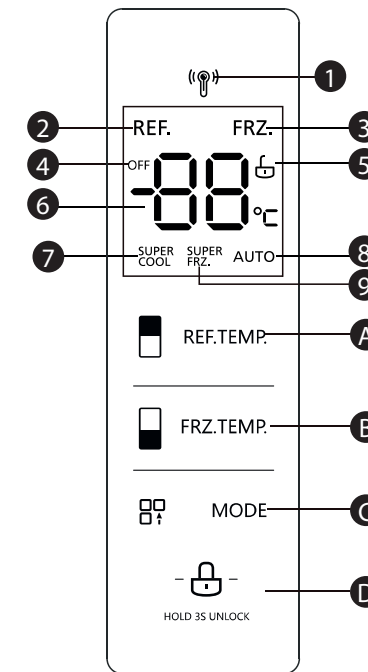

#### 1. Pantalla

1	Icono de radar	2	Icono de refrigeración	3	Icono de congelación
4	Icono de OFF	5	Icono de bloqueo/desbloqueo	6	Zona de visualización de la temperatura
7	Icono de superrefrigeración	8	Icono del modo AUTO	9	Icono de supercongelación

#### 2. Botones de control

A	Botón de refrigeración	B	Botón de congelación
C	Botón de modo	D	Botón de bloqueo/desbloqueo

### 3. Instrucciones de funcionamiento

#### Pantalla

Cuando enchufe el frigorífico, la pantalla mostrará un total de 3 segundos. Mientras tanto, suena un pitido de inicio y luego la pantalla muestra la visualización normal de funcionamiento.

La primera vez que se utiliza el frigorífico, la temperatura predeterminada de la cámara de refrigeración y la cámara de congelación es de 5 °C / -18 °C respectivamente.

Cuando ocurre algún error, la pantalla muestra un código de error (consulte la página siguiente); durante el funcionamiento normal, la pantalla muestra la temperatura establecida de la cámara de refrigeración o cámara de congelación. En circunstancias normales, si no se realiza ninguna operación en el panel de visualización o no se abre la puerta durante 30 segundos, la pantalla se bloquea y el modo  se apaga.

#### Bloqueo/desbloqueo

En el estado desbloqueado, mantenga presionado el botón de bloqueo  durante 3 segundos para pasar al modo bloqueado.

El logotipo  se apaga y suena un zumbador, esto significa que el panel de visualización se ha bloqueado; en este momento, no se puede presionar ningún botón.

En el estado bloqueado, mantenga presionado el botón de bloqueo  durante 3 segundos para pasar al modo desbloqueado.

El logotipo  se enciende y suena un zumbador, esto significa que el panel de visualización está desbloqueado; en este momento, se pueden volver a presionar los botones.

#### Ajuste de la temperatura de la cámara de refrigeración

Presione el botón de ajuste de temperatura de la cámara de refrigeración  para cambiar la temperatura de ajuste de la cámara de refrigeración. Cada vez que presione el botón de ajuste de temperatura de la cámara de refrigeración, la temperatura se reducirá 1 °C.

El rango de ajuste de temperatura para la cámara de refrigeración es de 2 °C a 8 °C. Cuando la temperatura sea de 2 °C, presione el botón nuevamente, y la temperatura de la cámara de refrigeración pasará a 8 °C y avanzará a partir de esta temperatura.

#### Ajuste de la temperatura de la cámara de congelación

Presione el botón de ajuste de temperatura de la cámara de congelación  para cambiar la temperatura de ajuste de la cámara de congelación. Cada vez que presione el botón de ajuste de temperatura de la cámara de congelación, la temperatura se reducirá 1 °C.

El rango de ajuste de temperatura para la cámara de congelación es de -24 °C a -16 °C. Cuando la temperatura sea de -24 °C, presione el botón nuevamente y la temperatura de la cámara de congelación pasará a -16 °C y avanzará a partir de esta temperatura.

Ajuste del termostato para T°C ambiente : NORMAL ≈ +24°C (±4°C)	3°C/-19°C
Ajuste del termostato para T°C ambiente : FRIO ≈ +16°C (±4°C)	3°C/-19°C
Ajuste del termostato para T°C ambiente : CALIENTE ≈ +32°C (±4°C)	3°C/-19°C

#### Ajuste del modo

Cuando se configura el modo superrefrigeración <sup>SUPER COOL</sup>, la temperatura de la cámara de refrigeración se establecerá automáticamente en 2 °C. **El modo de superrefrigeración dura 6 horas.**

Al salir del modo superrefrigeración <sup>SUPER COOL</sup>, la temperatura de la cámara de refrigeración volverá automáticamente a la temperatura establecida antes del modo superrefrigeración.

Cuando se configura el modo de supercongelación <sup>SUPER FRZ.</sup>, la temperatura de la cámara de congelación se establecerá automáticamente en -24 °C. **El modo de supercongelación dura 24 horas.**

Al salir del modo supercongelación <sup>SUPER FRZ.</sup>, la temperatura de la cámara de congelación volverá automáticamente a la temperatura establecida antes del modo de supercongelación.

Cuando se configura el modo vacaciones AUTO, la temperatura de la cámara de congelación se establecerá automáticamente en -18 °C; y la temperatura de la cámara de refrigeración se ajustará automáticamente en 5 °C.

**Configuración recomendada: cámara de refrigeración 3 °C, cámara de congelación -19 °C.**

#### Configuración de la caja de frutas y verduras

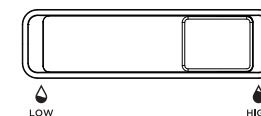

Cuando la palanca se ajusta a la posición BAJA, la caja de frutas y verduras está en modo de baja humedad, y cuando la palanca se ajusta a la posición ALTA, la caja de frutas y verduras está en modo de alta humedad.

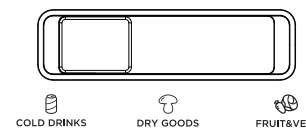

Cuando la palanca se ajusta a la posición de BEBIDAS FRÍAS, la caja de frutas y verduras está en modo fresco, cuando la palanca se ajusta a la posición de PRODUCTOS SECOS, la caja de frutas y verduras está en modo de tesoro, y cuando la palanca se ajusta a la posición de FRUTAS Y VERDURAS, la caja de frutas y verduras está en modo de frutas y verduras.

#### Almacenamiento en caso de corte de energía

En caso de corte de energía, el estado de funcionamiento instantáneo se bloqueará y se mantendrá hasta que se restablezca la alimentación.

#### Indicación de avería

Las siguientes advertencias aparecerán en la pantalla para indicar las averías correspondientes del frigorífico. Aunque es posible que el frigorífico siga enfriando y congelando con las averías siguientes, el usuario debe contactar con un técnico de mantenimiento para garantizar el uso normal del frigorífico.

Código de error	Descripción del error
E1	Fallo del sensor de temperatura de la cámara de refrigeración
E2	Fallo del sensor de temperatura de la cámara de congelación
E4	Fallo del sensor de descongelación de la cámara de refrigeración.
E5	Error del circuito de detección del sensor de descongelación de la cámara de congelación
E6	Error de comunicación
E7	Error del circuito de detección de circulación de la temperatura
EH	Error del sensor de humedad

## Mantenimiento y cuidado del frigorífico

### Limpieza general

- El polvo que se acumula detrás del frigorífico y en el suelo se debe limpiar periódicamente para mejorar el efecto de refrigeración y el ahorro energético.
- Compruebe la junta de la puerta periódicamente para asegurarse de que no haya restos. Limpie la junta de la puerta con un paño suave humedecido con agua y jabón o con un detergente diluido.
- El interior del frigorífico se debe limpiar periódicamente para evitar olores.
- Desconecte la corriente eléctrica antes de limpiar el interior y retire todos los alimentos, bebidas, bandejas, cajones, etc.
- Utilice un paño suave o una esponja para limpiar el interior del frigorífico con dos cucharadas de bicarbonato sódico y un litro de agua caliente. A continuación, enjuague con agua

y frote para dejar limpio el aparato. Después de limpiar, abra la puerta y deje que se seque naturalmente antes de volver a conectar la corriente eléctrica.

- En las zonas del frigorífico que resulte difícil limpiar (por ejemplo, rendijas estrechas, huecos o esquinas), se recomienda frotarlas periódicamente con un paño suave, un cepillo suave, etc., y si es necesario, usar otras herramientas auxiliares (por ejemplo, unos palillos) para asegurarse de que no se acumulen sustancias contaminantes o bacterias en esas zonas.
- No use jabón, detergente, limpiador en polvo, aerosoles, etc., ya que pueden causar olores en el interior del frigorífico o contaminar los alimentos.
- Limpie la estructura para botellas, las bandejas y los cajones con un paño suave humedecido con agua con jabón o detergente diluido. Seque con un paño suave o deje que se sequen naturalmente.
- Frote la superficie exterior del frigorífico con un paño suave humedecido con agua con jabón, detergente, etc., y luego seque bien la superficie.
- No utilice cepillos rígidos, estropajos de acero, cepillos metálicos, productos abrasivos (por ejemplo, pasta de dientes), disolventes orgánicos (por ejemplo, alcohol, acetona, aceite de plátano, etc.), agua hirviendo o sustancias ácidas o alcalinas, que puedan dañar la superficie del frigorífico y su interior. El agua hirviendo y los disolventes orgánicos, como el benceno, pueden deformar o dañar las piezas de plástico.

- No enjuague directamente con agua u otros líquidos cuando limpie, para evitar cortocircuitos o que se vea afectado el aislamiento eléctrico después de sumergirlo.

**ADVERTENCIA:**

Desenchufe el frigorífico para descongelar y limpiar.

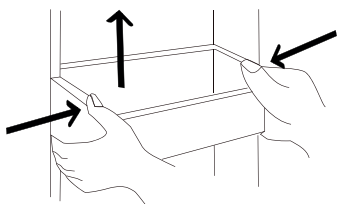
**Limpieza de la bandeja de la puerta**

- Siguiendo la dirección de las flechas de la imagen, utilice ambas manos para presionar la bandeja mientras la empuja hacia arriba para poder sacarla.
- Después de haber lavado la bandeja, puede colocarla a la altura que desee según sus necesidades.

**Descongelación**

- El frigorífico funciona de acuerdo con el principio de refrigeración por aire y, por lo tanto, tiene una función de descongelación automática.

La escarcha que se forma debido al cambio de estación o de temperatura también se puede eliminar desconectando el aparato de la corriente eléctrica o frotando con un paño seco.

**Funcionamiento incorrecto**

- Corte eléctrico: en caso de corte eléctrico, aunque sea verano, los alimentos que se encuentran dentro del aparato se pueden conservar durante varias horas. Durante el corte eléctrico se deben reducir las aperturas de la puerta y no se deben introducir más alimentos en el aparato.
- El aparato no se va a usar durante mucho tiempo: el aparato se debe desenchufar y luego limpiar; las puertas se deben dejar abiertas para evitar olores.
- Desplazamiento: antes de mover el frigorífico, saque todos los objetos del interior, sujete con cinta adhesiva las bandejas de cristal, el cajón para las verduras, los cajones del congelador, etc., y apriete las patas de nivelación. Cierre las puertas y sujételas con cinta adhesiva. Al desplazar el aparato, no debe tumbarlo ni ponerlo al revés, ni debe provocar vibraciones. La inclinación durante el desplazamiento no debe superar los 45°.

**ADVERTENCIA:**

El aparato debe funcionar de forma continua una vez se ponga en marcha. Por lo general, no se debe interrumpir el funcionamiento del aparato; de lo contrario, su vida útil podría reducirse.

## Resolución de problemas

Puede intentar solucionar usted mismo los problemas sencillos siguientes. Si no puede solucionarlos, contacte con el departamento posventa.

Fallo de funcionamiento	<ul style="list-style-type: none"> <li>• Compruebe si el aparato está conectado a la corriente eléctrica o si el enchufe está bien introducido en la toma.</li> <li>• Compruebe si el voltaje es demasiado bajo.</li> <li>• Compruebe si se ha producido un corte eléctrico o si se han disparado circuitos parciales.</li> <li>• Los alimentos que huelen mucho se deben envolver bien.</li> </ul>
Olores	<ul style="list-style-type: none"> <li>• Compruebe si hay otros alimentos que se hayan estropeado.</li> <li>• Limpie el interior del frigorífico.</li> </ul>
Funcionamiento prolongado del compresor	<ul style="list-style-type: none"> <li>• El funcionamiento prolongado del compresor es normal en verano, cuando la temperatura ambiente es alta.</li> <li>• Le recomendamos que no guarde demasiados alimentos en el aparato al mismo tiempo.</li> <li>• Los alimentos deben enfriarse antes de introducirlos en el aparato.</li> <li>• Las puertas se abren con demasiada frecuencia.</li> </ul>
La luz no se enciende	<ul style="list-style-type: none"> <li>• Compruebe si el frigorífico está conectado a la corriente eléctrica y si la luz está dañada.</li> <li>• Contacte con un especialista para que cambie la bombilla.</li> </ul>
Las puertas no se pueden cerrar bien	<ul style="list-style-type: none"> <li>• La puerta no se cierra debido a los envases de alimentos.</li> <li>• Se ha introducido demasiada comida.</li> <li>• El frigorífico está inclinado.</li> </ul>

Ruido fuerte	<ul style="list-style-type: none"> <li>• Compruebe si el suelo está nivelado y si el frigorífico está estable.</li> <li>• Compruebe si los accesorios se encuentran en el lugar correcto.</li> <li>• Retire los materiales extraños de la junta de la puerta.</li> </ul>
La junta de la puerta no queda hermética	<ul style="list-style-type: none"> <li>• Caliente la junta de la puerta y luego deje que se enfríe para restaurarla (también puede secarla con un secador eléctrico o calentarla con un paño caliente).</li> <li>• Hay demasiados alimentos en el aparato o los alimentos guardados contienen demasiada agua, lo que provoca descongelación.</li> </ul>
La bandeja de agua se desborda	<ul style="list-style-type: none"> <li>• Las puertas no están bien cerradas, lo que genera escarcha debido a la entrada de aire y un aumento de agua debido a la descongelación.</li> </ul>
Carcasa caliente	<ul style="list-style-type: none"> <li>• El calor del condensador integrado se disipa a través de la carcasa; esto es normal.</li> <li>• Cuando la carcasa se calienta demasiado porque la temperatura ambiente es alta o se han introducido demasiados alimentos, ventile bien para facilitar la disipación del calor.</li> </ul>
Condensación en la superficie	<ul style="list-style-type: none"> <li>• La condensación en la superficie exterior y en las juntas de la puerta del frigorífico es normal cuando hay mucha humedad ambiente. Solo tiene que pasar un paño limpio para retirar la condensación.</li> </ul>
Ruido anómalo	<ul style="list-style-type: none"> <li>• Zumbido: el compresor podría emitir un zumbido cuando está funcionando. Ese zumbido puede ser muy fuerte al poner en marcha o detener el aparato. Esto es normal.</li> <li>• Crujidos: el refrigerante que fluye por el interior del aparato podría generar crujidos. Esto es normal.</li> </ul>





## - ERRATUM -

### **EN**

This product contains a light source exempted of energy efficiency class. Light source in this product can only be replaced by qualified professionals. Please contact after-sales service if the light source fails. The light source shall be removed at the end of the product's useful life, with sorting and recycling done separately.

### **FR**

Ce produit contient une source lumineuse exemptée de classe d'efficacité énergétique. La source lumineuse de ce produit ne peut être remplacée que par des professionnels qualifiés. Veuillez-vous rapprocher du service après-vente en cas de défaillance de la source lumineuse. Il convient de retirer la source lumineuse à la fin de la vie utile du produit, le tri et le recyclage étant effectués séparément.

### **NL**

Dit product bevat een lichtbron die is vrijgesteld van energie-efficiëntieklasse. De lichtbron in dit product kan alleen worden vervangen door gekwalificeerde professionals. Neem contact op met de klantenservice als de lichtbron uitvalt. De lichtbron moet aan het einde van de gebruiksduur van het product worden verwijderd, waarbij de sortering en recycling afzonderlijk worden uitgevoerd.



## ES

Este producto contiene una fuente luminosa exenta de la clase de eficiencia energética.

La fuente de luz de este producto solo puede ser reemplazada por profesionales calificados.

Si la fuente de luz falla, comuníquese con el servicio al cliente.

La fuente de luz debe retirarse al final de la vida útil del producto, y la clasificación y el reciclaje se deben realizar por separado.

## IT

Questo prodotto contiene una sorgente luminosa esentata dalla classe di efficienza energetica.

La sorgente luminosa in questo prodotto può essere sostituita solo da professionisti qualificati.

Si prega di contattare il servizio post-vendita se la sorgente luminosa si guasta.

La sorgente luminosa deve essere rimossa alla fine della vita utile del prodotto, con cernita e riciclaggio effettuati separatamente.

