

138 x 210 mm

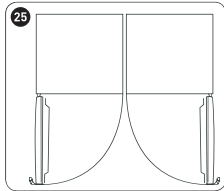
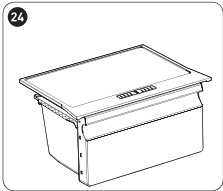
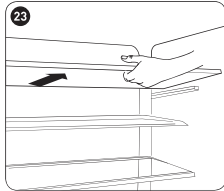
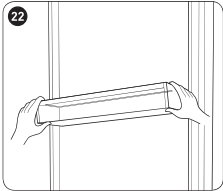

140 x 210 mm

FR

CONDITION DE GARANTIE

Ce produit est garanti pour une période de 2 ans à partir de la date d'achat*, contre toute défaillance résultant d'un vice de fabrication ou de matériau. Cette garantie ne couvre pas les vices ou les dommages résultant d'une mauvaise installation, d'une utilisation incorrecte ou de l'usure anormale du produit.
*sur présentation du ticket de caisse.

GARANTIEVOORWAARDEN

Dit product wordt gegarandeerd voor een periode van 2 jaar vanaf de aankoopdatum*, voor elke storing die het gevolg is van een fabricagefout of het materiaal. Gebreken of schade door slechte installatie, onjuist gebruik of abnormale slijtage van het product worden niet gedekt door deze garantie.
*op vertoon van kassabon.

GARANTIEBEDINGUNGEN

Für dieses Produkt wird ab dem Verkaufsdatum* eine Garantie von 2 Jahren für Mängel infolge von Herstellungs- oder Materialfehlern gewährt. Von dieser Garantie ausgeschlossen sind Mängel oder Schäden, die durch falsche Installation, Handhabungsfehler oder unsachgemäßen Gebrauch verursacht werden.
*gegen Vorlage des Kassenscheins.

CONDICIONES DE GARANTÍA

El certificado de garantía de este producto tiene una duración de 2 años a partir de la fecha de compra* que se limita a los defectos de fabricación y averías del material. Se excluyen de la garantía deficiencias o daños originados por una mala instalación, errores en la manipulación o por un uso inadecuado.
*previa presentación del comprobante de compra.

ELECTRO DEPOT
1 route de Vendeville
59155 FACHES-THUMESNIL



Made in PRC

140 x 210 mm

Réfrigérateur
Koelkast
Kühschrank
Frigorífico

962955
1D NF 360 A+ S180C

GUIDE D'UTILISATION	02
HANDLEIDING	28
INSTRUCCIONES DE USO	54

138 x 210 mm

07/2019

ENERG Y IA
енергия - енергия IE IA

VALBERG 962955
1D NF 360 A+ S180C

A+++
A++
A+ **A+**
A
B
C
D

166
kWh/annum

ENERGIA-ENERGIЯ
ENERPEIA-ENERGIJA
ENERGY-ENERGIE-ENERGI

360L
2010/1060

40 dB

1631412



138 x 210 mm

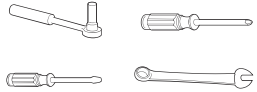
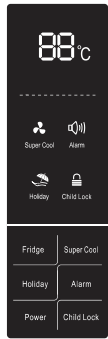
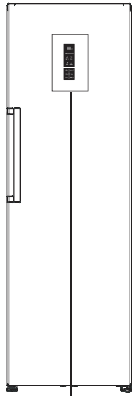
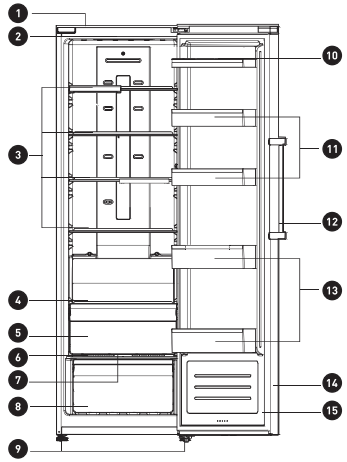

140 x 210 mm

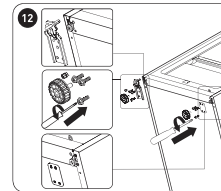
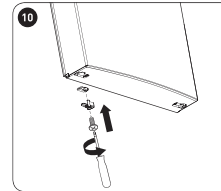
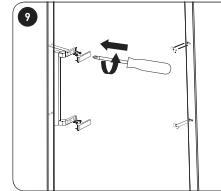
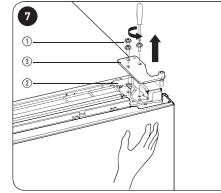

140 x 210 mm

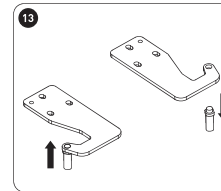
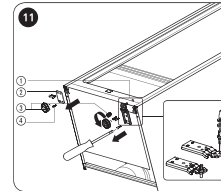
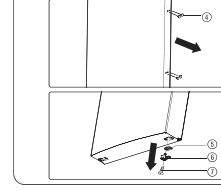
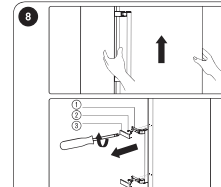

138 x 210 mm

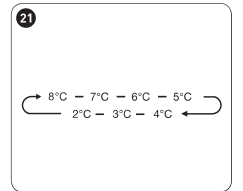
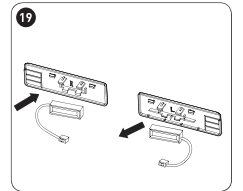
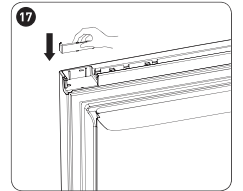
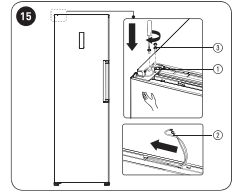
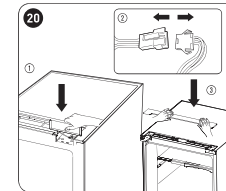
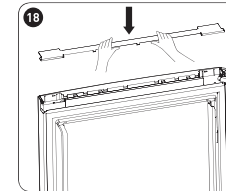
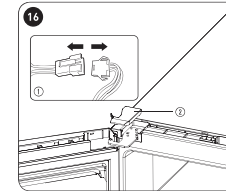
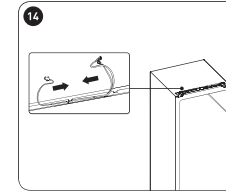

Merci !

Merci d'avoir choisi ce produit VALBERG.

Choisis, testés et recommandés par ELECTRO DEPOT, les produits de la marque VALBERG vous assurent une utilisation simple, une performance fiable et une qualité irréprochable.

Grâce à cet appareil, vous savez que chaque utilisation vous apportera satisfaction.

Bienvenue chez ELECTRO DEPOT.

Visitez notre site Internet : www.electrodepot.fr



ELECTRO DEPOT

Table des matières

Table des matières

A Avant d'utiliser l'appareil

- 5 Consignes de sécurité

B Aperçu de l'appareil

- 10 Composants
- 11 Caractéristiques

C Utilisation de l'appareil

- 14 Information importante à propos de l'installation !
- 14 Installation de votre nouvel appareil
- 15 Inversion de la porte
- 17 Commandes d'affichage
- 17 Réglage de température
- 18 Utilisation de votre appareil
- 19 Conseils et astuces pratiques
- 20 Indicateur de température

D Nettoyage et entretien

- 21 Nettoyage et entretien
- 23 Dépannage

E Mise au rebut

- 26 Mise au rebut de votre ancien appareil

Français

Français

Consignes de sécurité

VEUILLEZ LIRE ATTENTIVEMENT LES INSTRUCTIONS AVANT D'UTILISER L'APPAREIL ET CONSERVEZ-LES POUR POUVOIR LES CONSULTER LORSQUE VOUS EN AUREZ BESOIN.

Sécurité et mises en garde

- Pour votre sécurité et pour une utilisation correcte de l'appareil, avant d'installer et d'utiliser l'appareil

pour la première fois, lisez attentivement cette notice, y compris les mises en gardes et les conseils utiles qu'elle contient. Afin d'éviter d'endommager l'appareil et/ou de vous blesser inutilement, il est important que les personnes amenées à utiliser cet appareil aient pris entièrement connaissance de son fonctionnement ainsi que de ses fonctions de sécurité. Conservez ces consignes pour pouvoir vous y référer ultérieurement et pensez à les ran-

- ger à côté de l'appareil, afin qu'elles soient transmises avec ce dernier en cas de vente ou de déménagement. Cela permettra de garantir un fonctionnement optimal du système.
- Pour éviter tout risque de blessure, conservez cette notice. Le fabricant ne pourrait en effet être tenu responsable en cas d'utilisation inadéquate du système.

Sécurité des enfants et des autres personnes vulnérables et du câble d'alimentation

- Ce système peut être utilisé par des enfants âgés de 8 ans et plus et par des personnes à capacités réduites sur le plan physique, sensoriel ou mental, ou n'ayant pas appris à utiliser l'appareil, dans le cadre où ils sont encadrés par une personne informée et ayant conscience des risques impliqués. Les enfants ne doivent pas jouer avec l'appareil. Le

- nettoyage et l'entretien ne doivent en aucun cas être effectués par des enfants sans surveillance.
- Conservez tous les emballages hors de portée des enfants, car il existe un risque de suffocation.
 - Si vous décidez de mettre au rebut l'appareil, débranchez-le de la prise murale, coupez le câble de connexion (aussi proche de l'appareil que vous le pouvez) et retirez la porte afin d'empêcher les enfants de jouer avec et de se faire électrocuter ou de s'enfermer à l'intérieur.
 - Si l'appareil, doté d'un joint de porte magnétique, doit remplacer un autre appareil doté d'un loquet sur la porte ou sur le joint, vérifiez bien que le loquet est hors d'état de fonctionner avant de vous débarrasser de l'ancien appareil. Cela évitera de transformer cet appareil en piège pour les enfants.

Sécurité générale

- **ATTENTION !** Cet appareil est pour fonctionner dans un foyer domestique et dans les environnements de type suivant :
 - locaux de cuisine et équipements vendus dans le commerce, environnements de travail et bureaux ;
 - structures de type *Bed and Breakfast* ;
 - bâtiments de ferme et hôtels, motels et autres organismes accueillant des clients ;
 - cuisine industrielle et autres applications non destinées à la revente.
- **ATTENTION –** Ne rangez jamais de substances inflammables tels que des aérosols à l'intérieur de cet appareil, car elles pourraient s'y déverser.
- **ATTENTION –** Si le cordon d'alimentation est endommagé, vous devez le remplacer immédiatement auprès de votre fabricant, ou d'un revendeur quali-

Français

fié, afin d'éviter tout risque d'électrocution.

- **ATTENTION** – Maintenez les ventilations bien ouvertes, et vérifiez bien que l'air peut circuler par les ouvertures, surtout si l'appareil est encastré dans le mur.

- **ATTENTION** – Étant donné que les systèmes mécaniques et autres équipements électriques accablèrent le processus de dégivrage, respectez l'environnement recommandé par le fabricant.

- **ATTENTION** – N'endommagez pas le circuit de réfrigération.

- **ATTENTION** – N'utilisez pas d'appareils électriques à l'intérieur du compartiment destiné à recevoir de la nourriture, sauf si ces derniers sont tolérés par le fabricant.

- **ATTENTION** – Le système réfrigérant et isolant contiennent des gaz inflammables. Lorsque vous mettez le système au rebut,

faites-le auprès d'un centre de collecte agréé. N'exposez jamais l'appareil aux flammes.

- **Liquide réfrigérant** de l'isobutane réfrigérant (R600a) est utilisé dans le circuit réfrigérant du système ; il s'agit d'un gaz naturel hautement inflammable et donc dangereux pour l'environnement. Pendant les transports et l'installation du système, vérifiez qu'aucun des composants du circuit de réfrigération ne soit endommagé.

- **ATTENTION – RISQUE D'INCENDIE.**

Si le circuit de réfrigération était endommagé :

- Évitez les flammes nues et toute source d'inflammation.
- Ventilez bien la pièce où se trouve l'appareil.

Il est dangereux de modifier la composition de cet appareil, de quelque manière que ce soit.

Tout dommage fait au corps peut provoquer un

court-circuit, et/ou une électrocution.

Sécurité

- Le cordon d'alimentation ne doit pas être rallongé.
- Vérifiez bien que la prise murale n'est pas endommagée. Une prise murale en mauvais état pourrait entraîner une surchauffe du système et son explosion.
- Vérifiez bien que vous pouvez accéder à la prise murale de l'appareil.
- Ne tirez jamais sur le câble principal.
- Si la prise murale est lâche, ne branchez pas le cordon. Il existe un risque d'électrocution ou d'incendie.
- Vous ne devez jamais utiliser l'appareil si le cache de l'éclairage intérieur n'est pas en place.
- Ce réfrigérateur fonctionne sur un courant à phase unique de 220-240 V / 50 Hz. Si des variations de tensions sont constatées ou que la tension électrique dépasse la valeur conseil-

lée, pour votre sécurité, vérifiez bien que le régulateur de tension automatique C.A. supporte bien 350 W de plus que l'appareil. Le réfrigérateur doit utiliser une prise murale spécifique plutôt qu'une prise regroupant d'autres appareils électriques. L'appareil doit être relié au sol selon les recommandations en vigueur.

Utilisation quotidienne

- Ne stockez jamais de substances ou de liquides inflammables à l'intérieur de l'appareil ; cela provoquerait un risque d'exposition.
- Ne faites pas fonctionner d'autres appareils électriques à l'intérieur de cet appareil (mixeurs, turbines à glace électrique, etc).
- Lorsque vous débranchez l'appareil, tenez toujours la prise dans vos mains et ne tirez pas sur le cordon.
- Ne placez pas d'éléments chauds ni de composants en plastiques dans cet ap-

Français

- Ne placez pas de produits alimentaires directement à la sortie d'air située au fond de l'appareil.
- Rangez les aliments déjà emballés conformément aux consignes livrées par leur fabricant.
- Cet appareil doit être utilisé et traité selon certaines règles spécifiques. Consultez les règles établies en matière de stockage. Les aliments congelés peuvent brûler s'ils sortent directement du froid.
- N'exposez pas l'appareil directement au soleil.
- Conservez les bougies, luminaires et autres flammes nues éloignées de l'appareil, afin d'éviter les risques d'incendie.
- Cet appareil est destiné à ranger des aliments et/ou des boissons selon les consignes livrées avec le système.
- L'appareil est lourd. Soyez prudent lorsque vous le déplacez.
- Ne retirez pas et ne tou-

chez pas les éléments du congélateur si vous avez les mains mouillées/humides, car cela pourrait provoquer une irritation de la peau et/ou des brûlures graves.

- N'utilisez jamais le socle, les tiroirs, les portes, et autres éléments similaires pour vous appuyer
- Pour éviter les chutes d'objets et empêcher de détériorer l'appareil, ne surchargez pas les compartiments de portes ni les tiroirs.

ATTENTION !

Nettoyage et entretien

- Avant tout entretien, débranchez l'appareil et coupez le courant.
- Ne nettoyez pas l'appareil avec des objets métalliques, un système à vapeur, des huiles volatiles, des solvants organiques ou des composants abrasifs.
- N'utilisez pas d'objets tranchants ou pointus pour retirer la glace. Utilisez un grattoir en plastique.

Composants

Français

- | | | | |
|---|---|----|---------------------------------|
| 1 | Étagère | 9 | Pieds réglables |
| 2 | LED | 10 | Plateau à œufs (intérieur) |
| 3 | Étagère en verre | 11 | Étagère du milieu |
| 4 | Petite étagère en verre | 12 | Poignée |
| 5 | 0 °C Refroidir | 13 | Porte-bouteilles |
| 6 | Couvercle du bac | 14 | Porte du réfrigérateur |
| 7 | Bloc coulissant du contrôle de l'humidité | 15 | Joint de porte du réfrigérateur |
| 8 | Bac à légumes frais | | |



Remarques : en raison du développement continu de nos produits, votre réfrigérateur peut être légèrement différent de celui décrit dans ce manuel d'instructions, mais ses fonctions ainsi que les méthodes d'utilisation restent identiques.

Caractéristiques

FICHE PRODUIT

Selon règlement UE 1060/2010 et les normes harmonisées en vigueur.

Marque	Valberg
Code produit	962955
Référence du modèle	1D NF 360 A+ S180C
Catégorie du modèle d'appareil de réfrigération ménager	3
Classe d'efficacité énergétique du modèle	A+
Consommation d'énergie en kWh par an, calculée sur la base du résultat obtenu pour 24 heures dans des conditions d'essai normalisées. La consommation d'énergie réelle dépend des conditions d'utilisation et de l'emplacement de l'appareil.	166
Volume utile (net) en litres des compartiments	Réfrigérateur :338 Fraischeur :22
Les compartiments disposent-ils d'un système sans givre ?	Non
Classe climatique	SN/N/ST/T
Cet appareil est conçu pour être utilisé à une température ambiante comprise entre	10 °C et 43 °C
Emissions acoustiques dans l'air en dB(A) re 1 pW	40
Cet appareil est-il intégrable ?	Non

CARACTERISTIQUES TECHNIQUES

Les informations techniques sont présentes sur la plaque signalétique présente à l'intérieur de l'appareil.

Veillez à ne jamais retirer cette plaque signalétique.

Alimentation assignée (Tension en V, nature du courant & fréquence en Hz)	220-240 ~ 50
Classe de protection électrique	Classe I
Courant assigné en A	0.5
Puissance de dégivrage en W	120W
Nombre et type d'éclairage	1 x Module LED
Puissance d'éclairage en W par éclairage / totale	1/1
Eclairage remplaçable par l'utilisateur	Non
Type de froid des compartiments	Ventilé
Mode de dégivrage des compartiments	Automatique

TEMPERATURES AMBIANTES D'UTILISATION

Il est recommandé de respecter les classes climatiques indiquées dans la fiche produit sur la plaque signalétique de l'appareil, cela permet vous permet de vérifier sous quelles plages de températures ambiantes l'appareil peut être utilisé :

- SN : Entre 10 et 32°C
- N : Entre 16 et 32°C
- ST : Entre 16 et 38°C
- T : Entre 16 et 43°C

Un appareil multi-classes peut gérer la température la plus basse et la plus élevée de l'ensemble des classes couvertes.

L'utilisation de l'appareil en dehors de la plage de température ambiante alterne ses performances et sa durée de vie.

REGLAGE DU THERMOSTAT

Pour un usage optimal et des économies d'énergie, il est recommandé de régler le(s) thermostat(s) de l'appareil selon la température ambiante de la pièce d'utilisation ci-dessous et sous réserve du respect de la classe climatique.

Température ambiante T°C	Basse < 17°C	Idéale 17- 27°C	Élevée > 27°C
Position du thermostat	-18°C	-18°C	-19°C

Les degrés des températures ambiantes T°C sont donnés uniquement à titre indicatif.

L'emplacement dans la pièce, la fréquence d'ouverture de porte(s) ou encore le niveau de chargement en denrées alimentaires de l'appareil peuvent impacter les positions précisées.

La ou les position(s) de thermostat(s) peu(ven)t devoir être modifiées pour compenser ces facteurs.

Exemples de pièce d'utilisation :

- Pièce non chauffée en hiver comme un garage dans une région froide : Température ambiante basse
- Pièce à vivre normalement chauffée comme une cuisine : Température ambiante idéale
- Pièce non climatisée en été dans une région chaude : Température ambiante élevée

Information importante à propos de l'installation !

- Pour que les branchements électriques soient corrects, suivez bien les consignes livrées dans ce manuel.
- Déballez l'appareil et vérifiez qu'il n'est pas endommagé visuellement. Ne branchez pas l'appareil si ce dernier est endommagé. Signalez tout dommage au point de vente où vous l'avez acheté. Dans ce cas, conservez l'emballage.
- Il est recommandé d'attendre au moins quatre heures avant de brancher l'appareil au secteur, afin que le compresseur soit bien alimenté en huile.
- Une bonne circulation de l'air est nécessaire, afin d'éviter les risques de surchauffe. Pour que la ventilation soit suffisante, suivez bien les consignes d'installation fournies.
- Dès que possible, évitez que l'appareil ne touche les parois murales et/ou ne soit en contact avec des éléments chauds (compresseur, condensateur) afin d'éviter les risques d'incendie. Respectez toujours bien les consignes d'installation.
- L'appareil ne doit pas être situé à côté de radiateurs ou de feux de cuisson.
- Vérifiez bien que les prises sont accessibles une fois l'appareil installé.
- **Dépannage**
Tout opération électrique doit être effectuée par un technicien qualifié et compétent dans le domaine.
- Cet appareil doit être dépanné par un centre de réparation agréé, et seules des pièces d'origine doivent être utilisées.
- Si l'appareil ne contient pas de congélateur.
- Si l'appareil contient un congélateur.

Installation de votre nouvel appareil

- Avant d'utiliser votre appareil pour la première fois, veuillez prendre connaissance des conseils suivants.

Français

Aération de l'appareil

Pour améliorer l'efficacité du système de refroidissement et économiser de l'énergie, il est indispensable de bien aérer l'appareil pour faire se dissiper la chaleur. Pour cette raison, il faut faire en sorte que l'espace libre autour du réfrigérateur soit suffisant.

Suggestion : il est conseillé de laisser un espace minimum de 75 mm entre l'arrière de l'appareil et le mur, 100 mm au-dessus, 50 mm entre le côté et le mur, ainsi que de laisser l'espace devant l'appareil entièrement libre pour permettre aux portes de s'ouvrir sur un angle de 135 ° de la manière indiquée sur les diagrammes **1+2**.



Remarques :

- Cet appareil est plus efficace au sein des classes climatiques présentées dans le tableau ci-dessous. Il pourrait ne pas fonctionner correctement s'il demeure sous une température supérieure ou inférieure à la plage indiquée pendant une longue période.

Classes climatiques Température ambiante

SN	+10 °C à +32 °C
N	+16 °C à +32 °C
ST	+16 °C à +38 °C
T	+16 °C à +43 °C

Français

- Installez votre appareil dans un endroit sec pour éviter les taux d'humidité élevés.
- N'exposez pas l'appareil à la lumière directe du soleil, à la pluie ou au gel. N'installez pas l'appareil à proximité de sources de chaleur telles que des cuisinières, cheminées, ou radiateurs.

Nivelage de l'appareil

- Pour une mise à niveau de l'appareil et une circulation d'air suffisante dans la partie inférieure arrière de l'appareil, les pieds de l'appareil peuvent nécessiter un ajustement. Vous pouvez les régler manuellement ou à l'aide d'une clé appropriée.
- Afin de permettre la fermeture automatique des portes, inclinez le haut vers l'arrière d'environ 10 mm (fig. 3).

Installation des poignées de la porte

Afin de faciliter le transport de l'appareil, les poignées de porte sont fournies séparément dans un sac en plastique, vous pouvez installer les poignées de la porte comme suit.

1. Enlever les cache-vis sur le côté gauche de la porte, puis remettez-les dans le sac en plastique.
2. Fixer la poignée sur le côté gauche de la porte, en gardant les axes des trous de vis dans la poignée alignés (fig. 4).
3. Fixer la poignée avec les vis spéciales fournies dans le sac en plastique (fig. 4).

Inversion de la porte

- Le côté depuis lequel la porte s'ouvre peut être modifié, du côté droit au côté gauche, si le lieu d'installation de l'appareil l'exige.



ATTENTION

Lors de l'inversion de la porte, l'appareil ne doit pas être branché sur le secteur. Assurez-vous que la prise est débranchée de la prise secteur.

- Les outils dont vous aurez besoin sont les suivants :
 - 1 x clé à douille de 8 mm
 - 1 x tournevis cruciforme
 - 1 x tournevis plat
 - 1 x clé de 8 mm



Remarque : avant d'allonger le réfrigérateur sur le dos pour accéder à la base, il est préférable de le poser sur des emballages en mousse souple ou sur un support similaire afin d'éviter d'endommager le panneau arrière du réfrigérateur. Pour inverser la porte, les étapes suivantes sont généralement recommandées.

1. Mettre le réfrigérateur en position verticale. Ouvrir la porte pour sortir toutes les étagères (afin d'éviter d'éventuels dégâts causés), puis fermer la porte (fig. 5).
2. Ouvrir la partie ① au-dessus du réfrigérateur depuis le côté droit, puis décrocher la partie ③ et partie ④ de la porte de la même manière (fig. 6). Enlevez la partie ② et la remettre dans le sac en plastique (fig. 6).
 - ① Couvercle supérieur
 - ② Couvercle de la charnière supérieure (à droite)
 - ③ Couvercle supérieur de la porte supérieure
 - ④ Cache-angle

3. Débrancher le connecteur électrique ① ainsi que le connecteur électrique ②, puis décrocher la partie ③ (fig. 7). Retirer les vis ① le fil lâche ② et retirer la partie ③ (fig. 8).
 - ① Forets de vis spéciales auto-taraudeuses
 - ② Câble terre
 - ③ Partie supérieure de la charnière



Remarque : veillez à soutenir la porte d'une main lors de l'étape 4 afin d'éviter qu'elle ne chute.

5. Enlever la porte et la placer sur une surface lisse, les panneaux vers le haut. Soulever la partie ① et la partie ④, puis desserrer les vis ②, comme indiqué sur l'image. Changer la poignée ③ sur le côté droit, puis installer les vis ②, partie ① et partie ④ à leur tour. Desserrer les vis ⑦, détacher la partie ⑥ et la partie ⑤, retourner la partie ⑥ sur puis installez la partie ⑤ et la partie ⑥ sur le côté gauche avec des vis ⑦ (fig. 9+10).
 - ① Couvre poignées
 - ② Vis spéciales auto-taraudeuses
 - ③ Poignée
 - ④ Cache-trou
 - ⑤ Arrêt de porte
 - ⑥ Bloc d'arrêt
 - ⑦ Vis auto-taraudeuses
6. Placer le réfrigérateur à plat, enlever la partie ③ et desserrer les vis ④. Enlever les parties ① et ② (fig. 11).
 - ① Charnière inférieure (**droite**)
 - ② Repose-pied avant fixes
 - ③ Pieds ajustables
 - ④ Vis auto-taraudeuses
 - ⑤ Rondelle



Remarque : la rondelle peut coller à la porte.

7. Dévisser la charnière inférieure, la replacer au niveau de l'orifice adéquat, puis vissez et monter la rondelle.
8. Remonter simplement à l'étape 6, modifier la partie ① à gauche et la partie ② à droite, puis fixer les avec les vis ④. Enfin, installer la partie ③ (fig. 12).
 - ① Partie inférieure de la charnière (**gauche**)
9. Dévisser l'axe supérieur de charnière, tourner la charnière supérieure et fixer l'axe sur elle. Puis le placer de côté pour l'emploi (fig. 13).
10. Échanger les câbles des encoches gauche et droite du réfrigérateur (fig. 14).
11. Déplacer la porte en position appropriée, ajuster la partie ① et la porte, déplacez le fil de connexion ② dans la fente de la porte de droite à gauche, puis fixer la partie ① et le câble ② par des vis ③ (veillez à tenir la porte d'une main lors de l'installation). (fig. 15).
12. Branchez le connecteur électrique ①, conformément à l'étape 3, puis installez la partie ② [qui est dans le sac en plastique] (fig. 16).
 - ② Couvercle de la charnière supérieure (**gauche**)
13. Renverser la partie ① à 180 ° et l'installer sur le coin droit de la porte, puis montez la partie ② [qui sont tous deux enlevé à l'étape 2] (fig. 17).
14. Enlever l'interrupteur magnétique du couvercle supérieur [pièce ③, instruction 3] puis monter le sur le couvercle à utiliser [celui marqué du « **R** » dans le sac plastique]. Replacer le couvercle supérieur dans le sac en plastique (fig. 18).

Français



Remarque : assurez-vous que le coté de l'interrupteur magnétique est correctement placé sur le couvercle supérieur.

15. Installer la partie ①, brancher le fil de connexion ②, puis installer la partie ③ [fig. 19].
16. Ouvrir la porte, monter les compartiments de la porte puis refermer.

Commandes d'affichage

Utilisez votre appareil conformément aux réglementations de contrôle suivantes, votre appareil possède les mêmes fonctions et modes que les panneaux de contrôle montrés dans les images ci-dessous. Lors de la première mise sous tension de l'appareil, les icônes de l'écran s'affichent. Si aucun bouton n'est pressé et si les portes sont fermées, les icônes s'éteignent.

Réglage de température

Nous vous conseillons que lorsque vous démarrez votre réfrigérateur pour la première fois, de régler la température du réfrigérateur à 4 °C. Si vous voulez modifier la température, suivez les instructions ci-dessous.



ATTENTION

Lorsque vous réglez une température, vous réglez une température moyenne pour l'ensemble du réfrigérateur.

Les températures à l'intérieur de chaque compartiment peuvent varier par rapport aux températures affichées sur le panneau

et en fonction de la quantité de nourriture que vous y mettez et où vous la placez. La température ambiante élevée ou faible peut influencer la température réelle à l'intérieur de l'appareil.

Réfrigérateur [Fridge]

Appuyez sur « **Réfrigérateur** » pour régler la température du réfrigérateur entre 2 °C et 8 °C, le panneau de contrôle affichera la valeur correspondante selon la séquence suivante [fig. 20].

Super Fraîcheur [Super Cool]



La fonction *Super Fraîcheur* permet de réfrigérer vos aliments bien plus rapidement, et ainsi de conserver la nourriture plus longtemps.

- Appuyez sur le bouton « **Super Fraîcheur** » pour activer cette fonction. La lumière s'allumera.
- Cette fonction s'éteindra automatiquement au bout de 6 heures et le réglage de la température du réfrigérateur affichera 2 °C.
- Lorsque la fonction *Super Fraîcheur* est activée, vous pouvez l'éteindre en appuyant une nouvelle fois sur le bouton « **Super Fraîcheur** » ou sur le bouton « **Réfrigérateur** ». La température du réfrigérateur retourne alors au réglage précédent.

Vacances [Holiday]



Si vous comptez vous absenter pendant une longue période, vous pouvez utiliser cette fonction en appuyant sur le bouton « **Vacances** » pendant 3 secondes jusqu'à ce que la lumière s'allume.

- Lorsque la fonction vacance est activée, la température du réfrigérateur passe automatiquement à « - » pour réduire la consommation d'énergie et dans ce mode la température est de 15 °C.



Important ! Ne conservez pas de nourriture dans le réfrigérateur pendant votre absence.



Important ! Ne pas entreposer de la nourriture dans le réfrigérateur pendant cette période.

Français

- Lorsque la fonction *Vacances* est activée, vous pouvez l'éteindre en appuyant sur n'importe lequel des boutons « **Vacances** », « **Réfrigérateur** » ou « **Super Fraîcheur** ». La température du réfrigérateur retournera alors au réglage précédent.

- Lorsque l'appareil est hors de tension, vous pouvez mettre l'appareil en marche en appuyant sur bouton « **Alimentation** » pendant 1 seconde, le réfrigérateur reviendra alors à la température précédente.

Alarme [Alarm]



En cas d'alarme, le voyant « **Alarme** » s'allumera et il y aura un bourdonnement. Appuyer sur « **Alarme** » pour éteindre l'alarme. Ainsi le voyant « **Alarme** » ainsi que le bourdonnement cessera.



Verrouillage parental [Child Lock]

Vous pouvez appuyer sur le bouton « **Verrouillage parental** » lorsque les enfants touchent les boutons, afin d'éviter tout mauvais réglage. Lorsque la fonction de *Verrouillage Enfant* est activée, appuyer sur les autres touches ne fonctionnerait pas, sauf pour le bouton « **Alarme** ».

- **Alarme de la porte**
 - Lorsque la porte du réfrigérateur ou du congélateur est ouverte pendant plus de 2 minutes, l'alarme de la porte se met en marche. Lorsque l'alarme de la porte est activée, un ronfleur sonne 3 fois par minute et arrête l'alarme après 10 minutes.
 - Pour économiser de l'énergie, évitez de laisser les portes ouvertes pendant une période prolongée lorsque vous utilisez le réfrigérateur. Vous pouvez également effacer l'alarme de la porte en fermant les portes.

- Lorsque l'appareil est déverrouillé, vous pouvez activer la fonction de *Verrouillage Enfant* en appuyant sur « **Verrouillage** » pendant 3 secondes.
- Lorsque la fonction de verrouillage parental est activée, vous pouvez la désactiver en appuyant sur « **Verrouillage parental** » pendant 3 secondes, quant à lui le voyant « **Verrouillage parental** » sera désactivé.

Utilisation de votre appareil

Alimentation

Si vous souhaitez nettoyer l'appareil ou cesser de l'utiliser, vous pouvez éteindre l'appareil en appuyant sur bouton « **Alimentation** ».

Votre appareil est pourvu d'accessoires comme la *Description de l'appareil* affichée de manière générale, avec les instructions de cette partie que vous devriez avoir sous les yeux lorsque vous l'utilisez.

- Lorsque le réfrigérateur fonctionne, vous pouvez éteindre l'appareil en appuyant sur bouton « **Alimentation** » pendant 5 secondes, et le panneau d'affichage sera désactivé.

Français

Bâti de la porte

- Il sert à ranger des œufs, des conserves, des boissons en bouteilles et des aliments emballés, etc. Ne placez pas de choses trop lourdes dans les bâtis.
- Si vous désirez retirer les grilles afin de les nettoyer, veuillez-vous assurer que toute nourriture ait été enlevée au préalable (fig. 21).



Remarque : le rayon supérieur est pourvu de compartiments à œufs et le rayon inférieur est pourvu d'un support pour bouteilles.

Rayons du réfrigérateur

Le réfrigérateur est pourvu de rayons pouvant être retirés pour être nettoyés (fig. 22).

Couvercle du bac

Il est destiné à contrôler la température du bac à légumes et d'éviter la perte d'humidité végétale.

Bac à légumes frais

Il est adapté pour le stockage des fruits et légumes.

Bac à légumes et contrôle de l'humidité

- Le bac à légumes, monté sur des glissières d'extension télescopiques, est destiné au stockage des légumes et des fruits. Vous pouvez régler le taux d'humidité à l'intérieur en utilisant le bloc coulissant.
- Le bloc coulissant se trouvant sur le couvercle du bac peut glisser vers la gauche ou vers la droite, variant ainsi la taille de trou d'air. Plus le trou d'air est ouvert moins il y a d'humidité et inversement.
- Nous vous recommandons de stocker les légumes dans un environnement humide, et les fruits dans un environnement moins humide.

Fig. 26 :

- ① Bloc coulissant du contrôle de l'humidité
 - ② Couvercle du bac à légumes
 - ③ Bac à légumes
- Lorsque vous retirez le bac à légumes, tirez-le vers l'avant, puis soulevez le bac à légumes hors des glissières. N'oubliez pas de vider la nourriture contenue dans le bac d'abord. Une fois que vous avez retiré les tiroirs, assurez-vous que les glissières sont repoussées totalement.

Installation de réfrigérateurs par pair

- Votre réfrigérateur peut être installé avec un congélateur associé.
- Il peut être installé en utilisant des pièces d'installation fournies similaires (fig. 28).

Conseils et astuces pratiques

Conseils pour économiser de l'énergie

Nous vous recommandons de suivre les instructions présentées ci-dessous pour économiser de l'énergie.

- Dans la mesure du possible, évitez de laisser la porte ouverte trop longtemps pour conserver de l'énergie.
- Assurez-vous que l'appareil ne soit pas à proximité de sources de chaleur (lumière directe du soleil, four ou cuisinière électrique, etc.)
- Ne réglez pas l'appareil sur une température plus basse que nécessaire.
- Ne placez pas d'aliments chauds ni de liquides en évaporation au sein de l'appareil.
- Installez l'appareil dans une pièce sèche et bien ventilée. Veuillez vous référer au chapitre Installer votre nouvel appareil.

- Si la combinaison de tiroirs, bacs à légumes et tablettes montrée sur le diagramme est correcte, ne la modifiez pas car cette configuration est conçue pour une consommation d'énergie minimale.

Astuces pour la réfrigération d'aliments

frais

- Ne placez pas d'aliments encore chauds directement au réfrigérateur ou au congélateur. Ils feront augmenter la température interne de telle sorte que le compresseur devra travailler plus dur et consommer plus d'énergie.
- Couvrez ou emballez vos aliments, particulièrement s'ils ont un goût fort.
- Placez la nourriture de telle sorte que l'air puisse circuler autour librement.

Conseils pour la réfrigération d'aliments

frais

- **Viande (tous types) :**
Emballez sous polyéthylène et placez sur la tablette en verre au-dessus du bac à légumes. Observez les périodes de conservation et les dates de limites de consommation suggérées par les fabricants.
- **Aliments cuisinés, plats froids, etc. :**
Ils doivent être couverts et peuvent être placés sur n'importe quelle tablette.
- **Fruits et légumes :**
Ils doivent être stockés dans le bac prévu à cet effet.
- **Beurre et fromage :**
Doivent être emballés hermétiquement avec du papier aluminium ou un film plastique.
- **Bouteilles de lait :**
Doivent être fermées et conservées dans les compartiments de la porte.

Éteindre votre appareil

Si l'appareil doit être éteint pendant une longue période, il faut prendre les précautions suivantes pour éviter l'apparition de moisissures.

1. Retirez toute nourriture.
2. Débranchez l'alimentation électrique.
3. Nettoyez et séchez soigneusement l'intérieur de l'appareil.
4. Assurez-vous que les portes soient maintenues légèrement ouvertes pour permettre à l'air de circuler.

Français

Indicateur de température

Pour vous aider au bon réglage de votre appareil, celui-ci est équipé d'un indicateur de température placé dans la zone la plus froide.

Pour la bonne conservation des denrées dans votre réfrigérateur et notamment dans la zone la plus froide, veillez à ce que dans l'indicateur de température « **OK** » apparaisse.

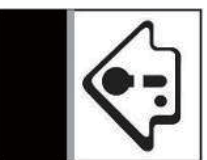

Le symbole ci-contre indique l'emplacement de la zone la plus froide de votre réfrigérateur. Il définit le haut de cette zone.

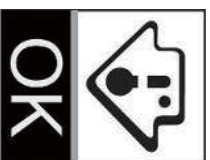

Si « **OK** » n'apparaît pas, la température moyenne de cette zone est trop élevée. Réglez le thermostat sur une position plus froide.

À chaque réglage du thermostat, attendez la stabilisation de la température à l'intérieur de l'appareil avant de procéder si nécessaire à un nouveau réglage. Ne modifiez la position du thermostat que progressivement et attendez au moins 12 heures avant de procéder à une nouvelle vérification.



Nettoyage et entretien

Français



Remarque : après chargement de l'appareil de denrées fraîches ou après des ouvertures répétées ou prolongées de la porte il est normal que l'inscription « **OK** » n'apparaisse pas dans l'indicateur de température ; attendez au moins 12 heures avant de réajuster le thermostat.

Nettoyage et entretien

Pour des raisons d'hygiène, l'appareil (y compris les accessoires intérieurs et extérieurs) doit être nettoyé régulièrement au moins tous les deux mois.

et propre.

- Pulvérisez l'eau sur le chiffon plutôt que de pulvériser directement sur la surface de l'appareil. Cela aide à assurer une bonne répartition du liquide sur la surface.
- Nettoyez les portes, les poignées, et la surface de l'armoire avec un produit de nettoyage neutre, puis essuyez avec un chiffon doux.
- Séchez soigneusement toutes les surfaces et toutes les parties amovibles.



ATTENTION

L'appareil ne doit pas être branché sur le secteur pendant que vous le nettoyez. **RISQUE D'ÉLECTROCUTION !**
Avant de nettoyer, éteignez l'appareil et débranchez l'alimentation électrique.



ATTENTION

- N'utilisez pas d'objets tranchants car ils sont susceptibles de rayer la surface.
- N'utilisez pas de diluant, de détergent pour voiture, de Chlore, de nettoyeurs abrasifs ni de solvants organiques tels que du Benzène. Ils peuvent abîmer la surface de l'appareil et présentent un risque d'incendie.

Nettoyage extérieur

Pour qu'il conserve son aspect, votre appareil doit être nettoyé régulièrement.

- Essuyez le panneau numérique et le panneau d'affichage avec un chiffon doux

Nettoyage intérieur

Il faut nettoyer l'intérieur de l'appareil régulièrement. Il sera plus facile de le nettoyer s'il contient peu de nourriture.

- Essuyez les parois intérieures du réfrigérateur avec une solution au bicarbonate de soude faiblement concentrée, puis rincez à l'eau tiède avec une éponge ou un chiffon essoré.
 - Essuyez jusqu'à ce que tout soit sec avant de remettre les tablettes et bacs en place.
 - Séchez soigneusement toutes les surfaces et toutes les parties amovibles.
- Bien que cet appareil se dégivre automatiquement, il est possible qu'une couche de gel se développe sur les parois internes du compartiment congélation si la porte du congélateur est ouverte trop souvent ou trop longtemps. Si la couche de gel est trop épaisse, attendez que vos réserves de nourriture aient baissé et procédez comme suit :
- Retirez tous les aliments et accessoires, débranchez l'alimentation électrique de l'appareil et laissez les portes ouvertes. Bien aérer la pièce pour accélérer le processus de décongélation.



ATTENTION

N'utilisez pas d'objets pointus pour retirer le gel du congélateur. Attendez que l'intérieur soit complètement sec avant de rebrancher l'appareil sur le secteur et de le rallumer.

Français

Nettoyage des joints d'étanchéité des portes

Prenez soin de garder les joints propres. Les aliments ou boissons collantes peuvent faire que les joints attachent à l'armoire lorsque vous ouvrez la porte. Lavez les joints avec un produit de nettoyage neutre et un peu d'eau tiède. Rincez et séchez soigneusement après le nettoyage.



ATTENTION

L'appareil ne doit être rallumé qu'après que les joints soient entièrement secs.



Nettoyage et entretien

Français

Remplacer le voyant LED

Dépannage



AVERTISSEMENT

Le voyant LED ne doit pas être remplacé par l'utilisateur ! Si le voyant LED est endommagé, veuillez contacter l'assistance client pour demander de l'aide.

Si vous rencontrez un problème avec votre appareil ou si vous pensez que l'appareil ne fonctionne pas correctement, vous pouvez effectuer quelques simples vérifications avant de faire appel à un technicien. Veuillez en prendre connaissance ci-dessous. Vous pouvez effectuer quelques simples vérifications présentées dans cette section avant de faire appel à un technicien.



AVERTISSEMENT

Ne tentez pas de réparer l'appareil vous-même. Si le problème persiste après que vous avez effectué les vérifications mentionnées ci-dessous, contactez un électricien qualifié, un technicien d'entretien autorisé, ou le magasin où vous avez acheté le produit.

Pour remplacer le voyant LED, vous pouvez suivre les étapes suivantes :

1. Débranchez votre appareil.
2. Retirez le couvercle de la lampe en le soulevant et en le tirant.
3. Tenez le couvercle de la LED d'une main et tirez-la de l'autre tout en appuyant sur l'attache du connecteur.
4. Remplacez le voyant LED et enclenchez-le correctement.

Problème Causes possibles et solution

L'appareil ne fonctionne pas correctement.

Vérifiez que le cordon d'alimentation est correctement branché sur le secteur.

Vérifiez si la fonction *Power* est activée en appuyant sur la touche « **POWER** » pendant 1 seconde.

Vérifiez le fusible ou le circuit de votre module d'alimentation, remplacez-les si nécessaire.

La température ambiante est trop basse. Essayez de régler la température de la pièce sur une valeur plus basse pour régler ce problème.

Afin de protéger le compresseur, il est normal que le congélateur ne fonctionne pas pendant le cycle de dégivrage automatique ou qu'il ne se mette pas en marche immédiatement après avoir allumé l'appareil.

Mauvaises odeurs dans les compartiments.

Il faut peut-être nettoyer l'intérieur.

Certains aliments, récipients ou emballages peuvent émettre de mauvaises odeurs.

Bruits émis par l'appareil.

Les bruits ci-dessous sont absolument normaux :

- Bruit du compresseur.
- Bruit du petit moteur du ventilateur au sein du compartiment congélateur ou d'autres compartiments.
- Gargouillement similaire au bruit de l'eau qui bout.
- Craquements pendant le dégivrage automatique.
- Clics avant que le compresseur ne se mette en marche.

Les autres bruits inhabituels sont causés par les raisons ci-dessous et peuvent nécessiter que vous preniez les mesures nécessaires :

- L'armoire n'est pas à niveau.
- L'arrière de l'appareil est en contact avec le mur.
- Des bouteilles ou des récipients sont tombées ou roulent.

Le moteur tourne en continu.

Il est normal d'entendre le bruit du moteur fréquemment ; il devra fonctionner plus fort dans les circonstances suivantes :

- La température est réglée sur une valeur plus basse que nécessaire
- Une grande quantité d'aliments encore chauds a été placée au sein de l'appareil récemment.
- La température à l'extérieur de l'appareil est trop élevée.
- Les portes restent ouvertes trop souvent ou trop longtemps.
- Immédiatement après avoir installé l'appareil ou s'il a été éteint pendant une longue période.

Une couche de gel se développe dans le compartiment.

Vérifiez que les sorties d'air de l'appareil ne soient pas bloquées par les aliments et assurez-vous que la nourriture au sein de l'appareil soit disposée de sorte à permettre une aération suffisante. Assurez-vous que la porte soit bien fermée. Pour retirer le gel, veuillez vous référer au chapitre « Nettoyage et entretien ».

Français

Problème	Causes possibles et solution
La température intérieure est trop haute.	Vous pourriez avoir ouvert les portes trop longtemps ou trop fréquemment ; un obstacle pourrait empêcher les portes de se fermer; ou l'appareil ne dispose pas d'un espace suffisant sur les côtés, derrière et au-dessus.
La température intérieure est trop basse.	Augmentez la température en suivant les indications du chapitre « Affichage des commandes ».
Les portes ne se ferment pas aisément.	Vérifiez que le réfrigérateur soit bien incliné vers l'arrière d'environ 10 à 15 mm pour permettre aux portes de se refermer d'elles-mêmes et que rien à l'intérieur ne les empêche de se refermer.
De l'eau goutte sur le sol.	Le réservoir d'eau (situé à l'arrière de l'armoire) peut ne pas être stable, ou bien le bec de drainage (situé en dessous du haut du dépôt du compresseur) n'est pas positionné de sorte à verser l'eau dans le récipient, ou le bec est bloqué. Il vous faudra peut-être éloigner le réfrigérateur du mur pour vérifier l'état du bec et du récipient.
L'ampoule ne fonctionne pas.	<ul style="list-style-type: none"> • L'ampoule LED peut être endommagée. Référez-vous au passage sur le remplacement de l'ampoule LED dans le chapitre « Nettoyage et entretien ». • Le système de contrôle a désactivé la lumière parce que la porte est restée ouverte trop longtemps. Fermez et rouvrez la porte pour réactiver la lumière.

Mise au rebut de votre ancien appareil

Mise au rebut de l'appareil

Il est strictement interdit de se débarrasser cet appareil électroménager avec les déchets domestiques.

Français

Le matériel d'emballage:

Les emballages portant le symbole de recyclage sont recyclables un symbole permettant le recyclage de celui-ci. Veuillez déposer son emballage dans les conteneurs de produits recyclables.

Avant de mettre l'appareil au rebut

1. Débranchez le câble de sa source d'alimentation principale.
2. Débranchez le câble principal et jetez-le.

COLLECTE SÉLECTIVE DES DÉCHETS ÉLECTRIQUES ET ÉLECTRONIQUES

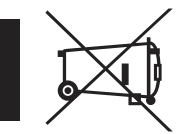

Cet appareil comporte le symbole DEEE (Déchet d'équipement électrique et électronique) signifiant qu'en fin de vie, il ne doit pas être jeté aux déchets ménagers, mais déposé au centre de tri de la localité. La valorisation des déchets permet de contribuer à préserver notre environnement.



Nos emballages peuvent faire l'objet d'une consigne de tri.
Pour en savoir plus : www.consignesdetri.fr

Afin de préserver notre environnement et notre santé, l'élimination en fin de vie des appareils électriques et électroniques doit se faire selon des règles bien précises et nécessite l'implication de chacun, qu'il soit fournisseur ou utilisateur.

C'est pour cette raison que votre appareil, tel que le signale le symbole  apposé sur sa plaque signalétique ou sur l'emballage, ne doit en aucun cas être jeté dans une poubelle publique ou privée destinée aux ordures ménagères. L'utilisateur a le droit de déposer l'appareil dans un lieu public de collecte procédant à un tri sélectif des déchets pour être recyclé ou réutilisé pour d'autres applications, conformément à la directive.

E

Mise au rebut

27

FR

Bedankt!

Bedankt om voor dit product van VALBERG gekozen te hebben. De producten van het merk VALBERG worden gekozen, getest en aanbevolen door ELECTRO DEPOT en verzekeren u een eenvoudig gebruik, een betrouwbare prestatie en een onberispelijke kwaliteit. Dankzij dit toestel weet u dat elk gebruik tevredenstellend zal zijn.

Welkom bij ELECTRO DEPOT.

Bezoek onze website www.electrodepot.be



ELECTRO DEPOT

Inhoudsopgave

A

Alvorens het apparaat

31 Veiligheidsinstructies

B

Overzicht van het apparaat

36 Onderdelen
37 Specificaties

C

Het apparaat gebruiken

40 Belangrijke informatie over de installatie!
40 Installatie van uw nieuw apparaat
41 De deуррисhting omkeren
43 Schermbediening
43 De temperatuur regelen
44 Werking van uw apparaat
45 Advies en nuttige tips
46 Temperatuuriindicator

D

Reiniging en onderhoud

47 Reiniging en onderhoud
49 Probleemoplossing

E

Verwijdering

52 Afdanken van uw oude machine

Nederlands

Nederlands

Veiligheidsinstructies

LEES DE GEBRUIKSAANWIJZING AANDACHTIG DOOR VOORDAT U HET APPARAAT IN GEBRUIK NEEMT EN BEWAAR DEZE VOOR LATERE RAADPLEGING.

Veiligheid en waarschuwingen

- Voor uw veiligheid en een juiste werking van het apparaat, lees deze gebruiksaanwijzing, waaronder de waarschuwingen en nuttige tips, grondig door voordat u het apparaat installeert en in gebruik neemt. Om schade aan het apparaat en/of letsel te vermijden, is het belangrijk om de personen die dit apparaat zullen gebruiken in te lichten over de juiste werking van dit apparaat en zijn veiligheidsfuncties. Bewaar deze gebruiksaanwijzing voor latere raadpleging en berg deze samen met het apparaat op, zodat u deze in geval van doorverkoop

of een verhuis kunt overdragen. Dit garandeert een optimale werking van het apparaat.

- Om risico op letsel te vermijden, bewaar deze gebruiksaanwijzing. De fabrikant kan niet aansprakelijk worden ingesteld in geval het apparaat op een verkeerde manier wordt gebruikt.

Veiligheid van kinderen en andere kwetsbare personen

- Dit apparaat kan worden gebruikt door kinderen vanaf 8 jaar en ouder of personen met beperkte fysieke, visuele of mentale mogelijkheden, of die een gebrek hebben aan ervaring en kennis, als ze onder toezicht staan of instructies hebben gekregen over het veilig gebruik van het apparaat en de gevaren die het gebruik van het apparaat met zich meebrengen begrijpen. Laat kinderen nooit met het apparaat spelen. Kinderen zonder toezicht mogen het appa-

- raat niet reinigen of onderhouden.
- Bewaar het verpakkingsmateriaal uit de buurt van kinderen, er bestaat verstikkingsgevaar.
- Als u het apparaat aan het einde van zijn levensduur afdankt, haal de stekker uit het stopcontact, knip het snoer door (zo dicht mogelijk tegen het apparaat) en verwijder de deur om te vermijden dan kinderen met het apparaat spelen, geëlektruceuterd worden of in het apparaat opgesloten raken.
- Als u het apparaat, voorzien van een magnetische deuropakking, vervangt door een ander apparaat, voorzien van een slot op de deur of pakking, zorg dat het slot buiten werking wordt gesteld voordat u het oude apparaat afdankt. Dit vermijdt dat er kinderen in het apparaat opgesloten kunnen raken.

Algemene veiligheid

- **OPGELET!** Dit apparaat is bestemd voor huishoudelijk gebruik en gelijksortige toepassingen, waaronder:
 - kantines in winkels, kantoren en andere werkruimten;
 - *Bed and Breakfasts*,
 - boerderijen en hotels, motels en andere residentiële omgevingen;
 - industriële keukens en andere toepassingen die niet voor doorverkoop zijn bestemd.
- **OPGELET** – Bewaar geen brandbare stoffen, zoals spuitbussen in dit apparaat, deze kunnen ontploffen.
- **OPGELET** – Als het snoer beschadigd is, dient het vervangen te worden door de fabrikant, zijn klantendienst of een gelijkwaardig vakbekwaam persoon om elk gevaar te vermijden.
- **OPGELET** – Zorg dat de ventilatieopeningen nooit belemmerd worden en dat de lucht vrij door de openingen kan circuleren, in

Nederlands

het bijzonder wanneer het apparaat in de muur wordt ingebouwd.

- **OPGELET** – Aangezien mechanische systemen en andere elektrische apparaten het ontdooiproces versnellen, installeer het apparaat in een ruimte die door de fabrikant wordt aanbevolen.

- **OPGELET** – Beschadig het koelcircuit niet.

- **OPGELET** – Gebruik geen elektrische apparaten in het vak waar levensmiddelen worden opgeslagen, tenzij dit door de fabrikant is toegestaan.

- **OPGELET** – Het koel- en isolatiecircuit bevatten ontvlambare gassen. Als u het apparaat afdankt, lever het in bij een erkend inzamelpunt. Stel het apparaat nooit aan vlammen bloot. Koelmiddel.

- Het koelcircuit van het apparaat is gevuld met het koelmiddel isobutaan (R600a); dit is een natuurlijk gas die onschadelijk

voor het milieu is, het is echter wel ontvlambaar. Tijdens het vervoer en de installatie van uw apparaat dient u ervoor te zorgen dat geen enkel component van het koelcircuit wordt beschadigd.

- **OPGELET** – **BRANDGEVAAR.**

Als het koelcircuit beschadigd is:

- Houd het apparaat uit de buurt van open vlammen en warmtebronnen.
- Zorg voor een goede ventilatie in de ruimte waar het apparaat zich bevindt.

Het is gevaarlijk om de opstelling van dit apparaat te wijzigen

Schade aan het snoer kan een kortsluiting en/of elektrische schok veroorzaken.

Veiligheid

- Gebruik geen verlengsnoer.
- Controleer of het stopcontact niet beschadigd is. Een stopcontact in een

slechte staat kan het apparaat oververhitten en tot ontploffing leiden.

- Zorg dat het stopcontact altijd eenvoudig bereikbaar is.
- Trek nooit aan het snoer.
- Als het stopcontact los zit, sluit geen snoer aan. Er bestaat risico op elektrische schokken of brandgevaar.
- Gebruik het apparaat nooit als de lampenkap binnenin het apparaat ontbreekt.
- Deze koelkast werkt op een enkelfasige stroom tussen 220 en 240 V / 50 Hz. Als er spanningsschommelingen zijn die de bovengrens overschrijden, sluit een automatische spanningsregelaar van meer dan 350 W op de koelkast aan om een veilige werking te garanderen. Steek de stekker van de koelkast in een stopcontact waar er geen andere elektrische apparaten op zijn aangesloten. Sluit het apparaat aan op de aarding in overeenstemming met de geldende aanbevelingen.

Dagelijks gebruik

- Bewaar nooit ontvlambare stoffen of vloeistoffen in het apparaat, er bestaat explosiegevaar.
- Gebruik geen andere elektrische apparaten in dit apparaat (bijv. mixers, elektrische ijsmakers, etc.).
- Als u de stekker uit het stopcontact haalt, houd het stopcontact stevig vast en trek het snoer via de stekker uit het stopcontact.
- Plaats geen warme elementen of plastic onderdelen in dit apparaat.
- Plaats geen levensmiddelen tegen de luchtafvoer die zich aan de achterkant van het apparaat bevindt.
- Bewaar de reeds verpakte levensmiddelen volgens de instructies van de fabrikant.
- Dit apparaat moet worden gebruikt volgens bepaalde specifieke regels. Raadpleeg de regels voor wat betreft het bewaren van levensmiddelen. Ingevoeren levensmiddelen kunnen

Nederlands

- vrieswonden veroorzaken wanneer deze een koude omgeving verlaten.
- Stel het apparaat niet bloot aan direct zonlicht.
 - Bewaar kaarsen, lampen en andere open vlammen uit de buurt van het apparaat om brandgevaar te vermijden.
 - Dit apparaat is bestemd voor het opwarmen van levensmiddelen en/of drank volgens de gebruiksinstructies die met het apparaat zijn meegeleverd.
 - Het apparaat is zwaar. Wees voorzichtig wanneer u het verplaatst.
 - Zorg dat u geen levensmiddelen uit de diepvries uithaalt of aanraakt wanneer uw handen nat/vochtig zijn, dit kan huidirritatie en/of vrieswonden veroorzaken.
 - Leun nooit tegen de voetschappen, deuren of gelijksoortige onderdelen.
 - Om het vallen van levensmiddelen en schade aan het apparaat te vermijden, overbelast de deurvakken

en schappen niet.

OPGELET!

Reiniging en onderhoud

- Voor elke reiniging, haal de stekker uit het stopcontact en ontkoppel de voeding.
- Maak het apparaat niet schoon met metalen voorwerpen, een stoomreiniger, vluchtige oliën, organische oplosmiddelen of agressieve schoonmaakmiddelen.
- Gebruik geen scherpe of puntige voorwerpen om het ijs te verwijderen. Gebruik een plastic krabber.

Onderdelen

Nederlands

- | | |
|-----------------------------------|--------------------------|
| 1 Schap | 9 Stelvoetjes |
| 2 LED | 10 Eierlade (binnenkant) |
| 3 Glazen schap | 11 Middelste schap |
| 4 Kleine glazen schap | 12 Handgreep |
| 5 0 °C koelvak | 13 Flessenhouder |
| 6 Deksel van bak | 14 Koelkastdeur |
| 7 Schuifblokje voor vochtregeling | 15 Deurpakking |
| 8 Bak voor verse groente | |



Opmerking: Aangezien onze producten continu evolueren, is het mogelijk dat uw koelkast lichtjes afwijkt van wat er in deze gebruiksaanwijzing is vermeld, de gebruiksfuncties en -methodes zijn echter dezelfde.

Specificaties

PRODUCTFICHE

Conform EU-verordening 1060/2010 en de geldende normen.

Merk	Valberg
Productcode	962955
Referentie van het model	1D NF 360 A+ S180C
Categorie van het model voor huishoudelijk gebruik.	3
Energie-efficiëntieklasse van het model	A+
Energieverbruik in kWh per jaar, berekend op basis van het resultaat dat verkregen werd voor 24 uur in genormaliseerde testomstandigheden. Het werkelijke energieverbruik is afhankelijk van de installatie- en gebruiksomstandigheden van het toestel.	166
Nuttig volume (netto) in liter in de compartimenten	Koelkast:338 Koeler:22
Beschikken de compartimenten	Neen
Klimaatklasse	SN/N/ST/T
Dit toestel is bestemd om gebruikt te worden bij een omgevingstemperatuur tussen	10 °C et 43 °C
Emissie van geluid in de lucht in dB(A) re 1 pW	40
Kan dit toestel ingebouwd worden?	Neen

TECHNISCHE KENMERKEN

U vindt de technische informatie op het typeplaatje op de achterkant van het toestel.

Gelieve nooit het typeplaatje te verwijderen.

Toegewezen voeding (Spanning in V, aard van de stroom & frequente in Hz)	220-240 ~ 50
Beschermingsklasse elektriciteit	Klasse I
Toegewezen stroom in A	0.5
Ontdoovermogen in W	120W
Aantal en type verlichting	1 x ledmodule
Verlichtingsvermogen in W per verlichting / in totaal	1/1
Verlichting die door de gebruiker vervangen kan worden	Neen
Soort koude in de compartimenten	Geventileerd
Ontdooiingswijze van de compartimenten	Automatisch

GEBRUIKS- EN OMGEVINGSTEMPERATUUR

We raden aan de klassieke klimaatklassen die aangeduid worden op de productfiche en op het typeplaatje te respecteren, hierdoor kunt u nagaan in welk bereik van omgevingstemperatuur het toestel kan worden gebruikt.

- SN: Tussen 10 en 32 °C
- N: Tussen 16 en 32 °C
- ST: Tussen 16 en 38 °C
- T: Tussen 16 en 43 °C

Een toestel met multiklassen kan de laagste en hoogste temperatuur van alle gedekte klassen bereiken.

Het gebruik van het toestel buiten dit omgevingstemperatuurbereik tast de prestaties en de levensduur van het toestel aan.

INSTELLEN VAN DE THERMOSTAAT

Voor een optimaal gebruik en energiebesparing, raden we aan de thermostaat van het toestel te regelen volgens de omgevingstemperatuur waarin het toestel gebruikt wordt onder voorbehoud van het naleven van de klimaatklasse(n).

Omgevingstemperatuur T°C	Laag < 17°C	Ideaal 17-27°C	Hoog > 27°C
Positie van de thermostaat	-18°C	-18°C	-19°C

De graden van de omgevingstemperatuur T° C worden ter informatie gegeven.

De plaatsing in de ruimte, de frequentie van het openen van de deur(en) of de mate waarin het toestel met voedingsmiddelen is gevuld, kunnen de voormelde posities beïnvloeden.

De positie(s) van de thermostaat (thermostaten) kan (kunnen) worden aangepast om deze factoren te compenseren.

Voorbeelden van de ruimte waar het toestel wordt gebruikt:

- Ruimte die niet verwarmd wordt in de winter, zoals een garage in een koude streek: Lage omgevingstemperatuur
- Leefruimte die normaal verwarmd wordt, zoals een keuken: Ideale omgevingstemperatuur
- Ruimte zonder airco in de zomer in een warme streek: Hoge omgevingstemperatuur

Belangrijke informatie over de installatie!

- Om de elektrische aansluitingen juist te maken, volg de instructies in deze handleiding.
- Pak het apparaat uit en controleer of er geen zichtbare schade is. Gebruik het apparaat niet als het beschadigd is. Licht de handelaar waar u het apparaat hebt gekocht in over eventuele schade. Bewaar de verpakking als schade wordt waargenomen.
- Het is aanbevolen om minstens 24 uur te wachten voordat u het apparaat op de netvoeding aansluit om ervoor te zorgen dat er voldoende olie in de compressor aanwezig is.
- Een goede luchtcirculatie is nodig om risico op oververhitting te vermijden. Om voor voldoende ventilatie te zorgen, volg de meegeleverde installatie-instructies.
- In de mate van het mogelijke, zorg dat het apparaat geen muur en/of warme elementen (compressor, condensator) aanraakt om brandgevaar te vermijden. Houd altijd rekening met de installatie-instructies.
- Plaats het apparaat niet naast een verwarmingsstoel of fornuis.
- Zorg dat het gebruikte stopcontact na installatie van het apparaat eenvoudig bereikbaar is. Reparatie
- Elke elektrische werkzaamheid dient door een vakbekwame technicus uitgevoerd te worden.
- Dit apparaat dient door een erkend servicecentrum en alleen met gebruik van originele reserveonderdelen gerepareerd te worden.
- Als het apparaat geen diepvries bevat.
- Als het apparaat een diepvries bevat.

Installatie van uw nieuw apparaat

- Voordat u uw apparaat in gebruik neemt, lees de volgende adviezen.

Ventilatie rondom het apparaat

Voor een betere werking van het koelcircuit en besparing op energie, is het noodzakelijk om voor voldoende ventilatie rondom het apparaat te zorgen zodat de warmte wordt verdreven.

Zorg aldus voor voldoende vrije ruimte rondom het apparaat. Voorstel: het is aanbevolen om te zorgen voor een vrije ruimte van minstens 75 mm tussen de achterkant van het apparaat en de muur, 100 mm boven en 50 mm aan weerskanten van het apparaat, en tevens de voorkant van het apparaat volledig vrij te houden zodat de deur 135° geopend kan worden, zoals weergegeven in afbeeldingen 1+2.



Opgelet:

- Dit apparaat werkt beter wanneer gebruikt binnen de klimaatklassen die in onderstaande tabel zijn vermeld.
- Het apparaat werkt niet naar behoren wanneer het gedurende een lange periode in een temperatuur hoger of lager dan wat is aangegeven op het typeplaatje wordt gebruikt.

Klimaatklassen	Omgevingstemperatuur
SN	+10 °C tot +32 °C
N	+16 °C tot +32 °C
ST	+16 °C tot +38 °C
T	+16 °C tot +43 °C

Nederlands

- Installeer uw apparaat in een droge ruimte om een te hoge vochtigheidsgraad te vermijden.
- Stel het apparaat niet bloot aan direct zonlicht, regen of vorst. Plaats het apparaat niet in de buurt van warmtebronnen, zoals een kookfornuis, schoorsteen of verwarmingstoestel.

Het apparaat waterpas zetten

- De stelvoetjes van het apparaat kunnen worden aangepast om het apparaat waterpas te zetten en voor voldoende luchtcirculatie in het onderste deel aan de achterkant van het apparaat te zorgen. U kunt deze handmatig of met behulp van een gepaste sleutel afstellen.
- Om de deuren automatisch te laten dichtgaan, kantel de bovenkant circa 10 mm naar achteren [afb. 3].

De handgreep aan de deur vastmaken

Om het apparaat eenvoudig te transporteren wordt de handgreep voor de deur afzonderlijk in een plastic tas geleverd. U kunt deze als volgt aan de deur vastmaken.

1. Verwijder de schroefdopjes aan de linkerkant van de deur en doe deze in de plastic tas.
2. Bevestig de handgreep op de linkerkant van de deur door de schroefgaten op één lijn met de gaten in de handgreep te brengen, zoals afgebeeld [afb. 4].
3. Maak de handgreep vast met de speciale schroeven die zich in de plastic tas bevinden [afb. 4].

De deurrichting omkeren

- De richting waarin de deur wordt geopend kan worden gewijzigd van rechts naar links als de installatieplaats dit toestaat.



OPGELET!

Zorg dat het apparaat tijdens het wijzigen van de deurrichting niet op de netvoeding is aangesloten. Zorg dat de stekker uit het stopcontact is gehaald.

- U hebt het volgende gereedschap nodig:
 - Een 8 mm inbussleutel
 - Een platkopschroevendraaier
 - Een kruiskopschroevendraaier
 - Een 8 mm moersleutel



Opmerking: Voordat u de koelkast naar achteren kantelt om toegang tot de onderkant te krijgen, leg een schuimmat of voorwerp van een gelijksoortig zacht materiaal op de grond om schade aan het achterpaneel van de koelkast te vermijden. Om de deurrichting te wijzigen, voer de volgende stappen uit.

1. Plaats de koelkast in een verticale positie. Open de deur, verwijder alle schappen (om eventuele schade te vermijden) en doe de deur opnieuw dicht [afb. 5].
2. Open deel ① aan de bovenkant van de koelkast vanaf de rechterkant, maak vervolgens deel ③ en deel ④ van de deur op dezelfde manier los [afb. 6]. Verwijder deel ② en doe het in de plastic tas [afb. 6].
 - ① Bovendeksel
 - ② Kap van bovenste scharnier (aan de rechterkant)
 - ③ Bovendeksel van deur bovenaan
 - ④ Hoekkap

3. Ontkoppel de elektrische aansluiting ① en de elektrische aansluiting ② en maak vervolgens deel ③ los [afb. 7].
4. Draai de schroeven ① uit, de draad ② komt los en verwijder vervolgens deel ③ [afb. 8].
 - ① Zelftappende schroeven
 - ② Aardingskabel
 - ③ Bovenste deel van scharnier



Opmerking: De sluiting kan aan de deur vastkleven.



Opmerking: Houd de deur tijdens stap 4 met één hand vast om vallen te vermijden.

7. Schroef de onderste scharnier los, plaats deze boven de gepaste opening, schroef opnieuw vast en bevestig de sluitring.
8. Installeer de delen van stap 6 opnieuw, breng deel ① naar links en deel ② naar rechts, en maak ze met de schroeven ④ vast. Installeer tenslotte deel ③. [afb. 12].
 - ① Onderste deel van scharnier [links]
9. Schroef de pen in de bovenste scharnier los, keer de bovenste scharnier om en breng de pen opnieuw in. Plaats deze vervolgens op zijn zijkant om te gebruiken [afb. 13].
10. Wissel vervolgens de kabels in de linker en rechter inkeping van de koelkast [afb. 14].
11. Plaats de deur in de juiste positie, stel deel ① en de deur af, breng de aansluitkabel ② in de inkeping van de deur van rechts naar links, maak vervolgens deel ① en de kabel ② met behulp van de schroeven ③ vast. [Houd de deur tijdens de installatie met één hand vast] [afb. 15].
12. Sluit de elektrische aansluiting ① aan overeenkomstig stap 3, en installeer vervolgens deel ② [dat zich in de plastic tas bevindt] [afb. 16].
 - ② Kap van bovenste scharnier [links]
13. Draai deel ① 180 ° en installeer het op de rechterhoek van de deur, en breng deel ② opnieuw aan. [die beide in stap 2 werden verwijderd] [afb. 17].
14. Verwijder de magneetschakelaar van het bovendeksel [stuk ③, instructie 3] en breng deze op het te gebruiken deksel aan [deze gemarkeerd met een R in de plastic tas]. Doe het bovendeksel in de plastic tas [afb. 18].
5. Haal de deur af en plaats deze op een zacht oppervlak met de panelen naar boven gericht. Til deel ① en deel ④ op, en draai vervolgens de schroeven ② los, zoals weergegeven in de figuur. Breng de handgreep ③ naar de rechterkant, installeer de schroeven ②, deel ① en vervolgens deel ④. Draai de schroeven ⑦ los, verwijder deel ⑥ en deel ⑤, keer deel ⑥ om, en maak vervolgens deel ⑤ en deel ⑥ op de linkerkant vast met behulp van de schroeven ⑦ [afb. 9+10].
 - ① Handgreepplaat
 - ② Speciale zelftappende schroeven
 - ③ • Handgreep
 - ④ • Afdekdop
 - ⑤ • Deurstopper
 - ⑥ • Stopblokje
 - ⑦ • Zelftappende schroeven
6. Leg de koelkast op zijn kant, verwijder deel ③ en draai de schroeven ④ los. Verwijder deel ① en deel ② [afb. 11].
 - ① Onderste scharnier [rechts]
 - ② Vaste voetsteun vooraan
 - ③ • Stelvoetjes
 - ④ • Zelftappende schroeven
 - ⑤ • Sluistring

Nederlands



Opmerking: Zorg dat de magneetschakelaar op een juiste manier aan het bovendeksel wordt bevestigd.

15. Installeer het deel ①, sluit de aansluitdraad ② aan en installeer vervolgens deel ③ [afb. 19].
16. Open de deur, installeer de deurschappen en doe vervolgens de deur dicht.

Schermbediening

Gebruik uw apparaat volgens de volgende bedieningsvoorschriften. Uw apparaat beschikt over dezelfde functies en modi zoals de bedieningspanelen die in onderstaande figuren worden weergegeven. De pictogrammen worden op het scherm weergegeven zodra het apparaat op de voeding wordt aangesloten. De pictogrammen doven wanneer geen enkele knop wordt ingedrukt en de deur dicht is.

De temperatuur regelen

We bevelen aan om uw koelkast bij ingebruikname op een temperatuur van 4 °C in te stellen. Als u de temperatuur wilt wijzigen, volg onderstaande instructies.



OPGELET
De temperatuur die u instelt is een gemiddelde temperatuur voor de volledige koelkast.

De temperatuur in elk van de vakken kunnen afwijken van de temperatuur die op het bedieningspaneel wordt weergegeven en is afhankelijk van de hoeveelheid levensmiddelen die u in de koelkast plaatst.

Een hoge of lage omgevingstemperatuur geeft een invloed op de werkelijke temperatuur binnenin het apparaat.

Koelkast [Fridge]

Druk op "**Koelkast**" om de temperatuur in de koelkast tussen 2 °C en 8 °C in te stellen. Het bedieningspaneel geeft de waarde overeenkomstig de volgende volgorde weer [afb. 20].

Super koel [Super Cool]



De functie *Super koel* stelt u in staat om de levensmiddelen sneller af te koelen en aldus langer te bewaren.

- Druk op de knop "**Super koel**" om deze functie in te schakelen. Het lampje brandt.
- Deze functie wordt automatisch na 6 uur uitgeschakeld en het scherm van de koelkast geeft 2 °C weer.
- Als de functie *Super koel* actief is, kunt u deze uitschakelen door nogmaals op de knop "**Super koel**" of op de knop "**Koelkast**" te drukken. De temperatuur van de koelkast keert vervolgens terug naar de vorige instelling.

Vakantie [Holiday]



Als u gedurende een lange periode afwezig zult zijn, kunt u de koelkast op deze functie instellen door gedurende 3 seconden op de knop "**Vakantie**" te drukken totdat het lampje brandt.

- Als de functie "**Vakantie**" actief is, geeft het scherm automatisch "-" weer om energie te besparen. De koelkast wordt in deze modus op een temperatuur van 15 °C ingesteld.



Belangrijk! Bewaar tijdens uw afwezigheid geen levensmiddelen in de koelkast.



Belangrijk! Bewaar tijdens deze periode geen levensmiddelen in de koelkast.

- Als de functie **“Vakantie”** actief is, kunt u deze uitschakelen door op de knop **“Vakantie”**, **“Koelkast”** of **“Super koel”** te drukken. De temperatuur van de koelkast keert vervolgens terug naar de vorige instelling.
- Als het apparaat is uitgeschakeld kunt u het apparaat opnieuw inschakelen door 1 seconde op de knop **“Aan/uit”** te drukken. De koelkast wordt vervolgens opnieuw op de vorige temperatuur ingesteld.

Nederlands

Alarm



Als het alarm afgaat, brandt het lampje **“Alarm”** en hoort u gongs. Druk op **“Alarm”** om het alarm uit te zetten. Het lampje **“Alarm”** dooft en het gongs stopt.

Deuralarm

- Als de deur van de koelkast of diepvries gedurende langer dan 2 seconden wordt open gehouden, treedt het alarm in werking. Als het deuralarm actief is, gaat er 3 keer per minuut een zoemer af en stopt het alarm na 10 minuten.
- Om energie te besparen, laat de deuren niet langdurig open wanneer de koelkast is ingeschakeld. U kunt het deuralarm tevens uitzetten door de deuren dicht te doen.

In-/uitschakelen

Als u het apparaat wilt reinigen of niet langer wilt gebruiken, kunt u het apparaat uitschakelen door op de knop **“Aan/uit”** te drukken.

- Tijdens de werking van het apparaat, schakel het apparaat uit door 5 seconden op de knop **“Aan/uit”** te drukken, het Bedieningspaneel wordt vervolgens uitgeschakeld.



Kinderslot [Child Lock]

Druk op de knop **“Kinderslot”** om te vermijden dat de kinderen op de knoppen drukken en de instellingen wijzigen. Als de functie **“Kinderslot”** is ingeschakeld, zijn alle knoppen, uitgezonderd de knop **“Alarm”**, inactief.

- Als het apparaat ontgrendeld is, schakel het kinderslot in door 3 seconden op de knop **“Kinderslot”** te drukken.
- Als het kinderslot is ingeschakeld, druk 3 seconden op **“Kinderslot”** om het kinderslot uit te schakelen en het lampje **“Kinderslot”** dooft.

Werking van uw apparaat

Uw apparaat is voorzien van het toebehoren, zoals vermeld in de sectie *Beschrijving van het apparaat*, dat u volgens onderstaande instructies kunt gebruiken.

Nederlands

Deurschap

- De deurschappen zijn bestemd voor het bewaren van eieren, conserven, flessen drank, verpakte levensmiddelen, etc. Plaats geen te zware levensmiddelen in de deurschappen.
- Als u de schappen wilt reinigen, verwijder eerst alle levensmiddelen en drank (afb. 21).



Opmerking: Het bovenste deurschap is bestemd voor het bewaren van eieren en het onderste deurschap is bestemd voor het bewaren van flessen drank.

Koelkastplanken

De koelkast is voorzien van legplanken die voor reiniging verwijderd kunnen worden. (afb. 22).

Deksel van bak

Deze is bestemd voor het regelen van de temperatuur in de groentebak en om vochtverlies van de groente te vermijden.

Bak voor verse groente

Deze is bestemd voor het bewaren van fruit en groente.

Groentebak en vochtregeling

- De groentebak, die op telescopische schuifstangen is gemonteerd, is bestemd voor het bewaren van groente en fruit. U kunt de vochtigheidsgraad binnenin de bak regelen met behulp van het schuifblokje.
- Het schuifblokje bevindt zich op het deksel van de bak en kan over de volledige lengte van de luchtopening naar links of rechts worden geschoven. Hoe meer de luchtopening open is, hoe minder luchtvochtigheid en vice versa.
- We bevelen aan om groente in een vochtige omgeving en fruit in een minder vochtige omgeving te bewaren.

Afb. 26 :

- ① Schuifblokje voor vochtregeling
 - ② Deksel van groentebak
 - ③ Groentebak
- Om de groentebak uit te halen, trek deze naar voren en til de groentebak vervolgens uit de schuifstangen. Vergeet niet om eerst de levensmiddelen uit de bak te halen. Eenmaal de bak is verwijderd, duw de schuifstangen volledig in de koelkast.

Installatie van een verwante diepvries

- Uw koelkast kan samen met een verwante diepvries worden geïnstalleerd.
- Deze kan worden geïnstalleerd door gelijksoortige meegeleverde installatie-onderdelen te gebruiken (afb. 28).

Advies en nuttige tips

Tips voor energiebesparing

We bevelen aan om de volgende instructies te lezen en na te leven om energie te besparen.

- In de mate van het mogelijke, laat de deur niet te lang open om energie te besparen.
- Plaats het apparaat niet in de buurt van een warmtebron (direct zonlicht, oven, elektrisch fornuis, etc.).
- Stel de temperatuur niet lager in dan nodig.
- Plaats geen warme levensmiddelen of vloeistoffen in dit apparaat.
- Installeer het apparaat in een droge en goed geventileerde ruimte. Raadpleeg de sectie "Uw nieuw apparaat installeren".
- Als de opstelling van schappen, groentebakken en legplanken op de tekening juist is, pas deze niet aan, deze opstelling is ontworpen voor een zo laag mogelijk stroomverbruik.

Tips voor het bewaren van verse levensmiddelen

- Plaats geen warme levensmiddelen in de koelkast of diepvries. De binnentemperatuur neemt toe waardoor de compressor harder moet werken en meer stroom verbruikt.
- Verpak of dek uw levensmiddelen af, in het bijzonder als deze een sterke geur afgeven.
- Plaats de levensmiddelen op een dergelijke manier in de koelkast zodat de lucht onbelemmerd kan circuleren.

Tips voor het afkoelen van verse levensmiddelen

- **Vlees (alle soorten):**
Verpak onder polyethyleen en plaats deze op de glazen legplank net boven de groentebak. Houd rekening met de bewaartijd en vervaldatum die door de fabrikant wordt aangegeven.
- **Gekookte levensmiddelen, koude gerechten, etc.:**
Dek deze af en plaats ze op gelijk welke legplank.
- **Fruit en groente:**
Bewaar in de daarvoor voorziene groentebak.
- **Boter en kaas:**
Verpak luchtdicht met aluminiumfolie of een plastic folie.
- **Melkflessen:**
Doe stevig dicht en bewaar in het flessenschap op de deur.

Uw apparaat uitschakelen

Als u het apparaat gedurende een lange periode niet zult gebruiken, neem de volgende maatregelen om schimmelvorming te vermijden.

1. Verwijder alle levensmiddelen.
2. Haal de stekker uit het stopcontact.
3. Reinig de binnenkant van het apparaat en droog grondig.
4. Houd de deur lichtjes open om lucht te laten circuleren.

Temperatuurindicator

Uw apparaat is uitgerust met een temperatuurindicator, die zich in de koudste zone bevindt, zodat u het apparaat nauwkeurig kunt instellen.

Voor een goede bewaring van de levensmiddelen in uw koelkast, en in het bijzonder in de koudste zone, controleer of "OK" in de temperatuurindicator is weergegeven.



Het symbool hiernaast geeft de plaats van de koudste zone in uw koelkast aan. Het bepaalt de bovenkant van deze zone.

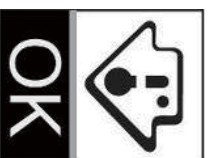

Als "OK" niet verschijnt, is de gemiddelde temperatuur in deze zone te hoog. Stel de thermostaat op een koudere stand in.

Bij elke wijziging van de thermostaat, wacht totdat de temperatuur binnenin het apparaat stabiliseert voordat u, indien nodig, een nieuwe wijziging uitvoert. Wijzig de stand van de thermostaat geleidelijk aan en wacht minstens 12 uur voordat u een nieuwe controle uitvoert.



Reiniging en onderhoud

Nederlands



OPMERKING: Na het vullen van het apparaat met verse levensmiddelen of na het regelmatig of langdurig openen van de deur is het normaal dat de omschrijving “OK” niet in de temperatuuriindicator verschijnt. Wacht minstens 12 uur voordat u de thermostaat wijzigt.

Reiniging en onderhoud

Uit hygiënische overwegingen, maak het apparaat (waaronder de interne en externe accessoires) minstens om de twee maanden schoon.

- Verstuijf water op een doek in plaats van het water rechtstreeks op het oppervlak van het apparaat te verstuiven. Dit zorgt voor een goede verdeling van de vloeistof over het oppervlak.
- Reinig de deuren, handgrepen en het oppervlak van de kast met een neutraal schoonmaakmiddel en veeg vervolgens droog met een zachte doek.
- Droog alle oppervlakken en alle afneembare onderdelen grondig.



OPGELET

Het apparaat mag tijdens de reiniging niet op de netvoeding zijn aangesloten. **Elektrocutiegevaar!** Voor reiniging, schakel het apparaat uit en haal de stekker uit het stopcontact.



OPGELET

- Gebruik geen scherpe voorwerpen, deze kunnen het oppervlak bekrassen.
- Gebruik geen verdunner, autoreiniger, bleekmiddel, agressieve schoonmaakmiddelen of organische oplosmiddelen, zoals benzeen. Deze kunnen de buitenkant van het apparaat beschadigen en brandgevaar met zich meebrengen.

De buitenkant reinigen

Om de buitenkant van het apparaat in een goede staat te houden, maak het regelmatig schoon.

- Veeg het digitaal bedieningspaneel schoon met een zachte, schone doek.

De binnenkant reinigen

Maak de binnenkant van het apparaat regelmatig schoon. U kunt de binnenkant eenvoudiger schoonmaken wanneer er zich weinig levensmiddelen in het apparaat bevinden.

- Veeg de binnenwanden van de koelkast schoon met een licht geconcentreerd natriumcarbonaatoplossing, spoel vervolgens met lauwwater en een uitgewrongen spons of doek.
- Veeg vervolgens grondig droog voordat u de legplanken en bakken opnieuw in het apparaat plaatst.
- Droog alle oppervlakken en alle afneembare onderdelen grondig.

Hoewel dit apparaat automatisch ontdooit, kan er zich een ijslaag op de binnenwanden van het vriesvak vormen als de deur van het vriesvak te vaak of te lang wordt opengehouden. Als de ijslaag te dik is, wacht totdat de hoeveelheid levensmiddelen afneemt en voer vervolgens het volgende uit:

- Haal alle levensmiddelen en accessoires uit, haal de stekker uit het stopcontact en laat de deuren open. Lucht de ruimte goed om het ontdooiproces te versnellen.

Nederlands



OPGELET

Gebruik geen puntige voorwerpen om het ijs binnenin het apparaat los te maken. Wacht totdat de binnenkant volledig droog is voordat u de stekker opnieuw in het stopcontact steekt.

De deurpakkingen reinigen

Houd de deurpakkingen schoon. Klevende levensmiddelen of drank kunnen het vastkleven van de pakkingen aan de kast veroorzaken wanneer de deur wordt geopend. Was de pakkingen met een neutraal schoonmaakmiddel en een beetje lauwwater. Spoel en droog grondig na reiniging.



OPGELET

Steek de stekker pas in het stopcontact eenmaal de pakkingen volledig droog zijn.

De LED-lamp vervangen

Probleemoplossing

Als er zich een probleem met uw apparaat voordoet of u denkt dat het apparaat niet naar behoren werkt, voer onderstaande controles uit voordat u contact opneemt met een technicus. Lees en begrijp het onderstaande. U kunt enkele eenvoudige controles uitvoeren die in deze sectie worden beschreven voordat u contact opneemt met een technicus.



WAARSCHUWING

De LED-lamp mag niet door de gebruiker worden vervangen. Als de LED-lamp defect is, neemt contact op met uw servicecentrum.



OPGELET

Repareer het apparaat nooit zelf. Als het probleem na het uitvoeren van onderstaande vermelde controles niet is opgelost, neem contact op met een vakbekwame electricien, een erkend servicecentrum of met de winkel waar u het product hebt gekocht.

- Om de LED-lamp te vervangen, voer de volgende stappen uit:**
1. Haal de stekker uit het stopcontact.
 2. Verwijder de lampenkap door deze omhoog te tillen en uit te trekken.
 3. Houd de kap van de LED met één hand vast en trek deze met uw andere hand uit terwijl u op de klem van het aansluitstuk drukt.
 4. Vervang door een nieuwe LED-lamp door deze juist vast te klikken.

Probleem	Mogelijke oorzaken en oplossing
Het apparaat werkt niet naar behoren.	<p>Controleer of de stekker juist in het stopcontact steekt.</p> <p>Controleer of het apparaat is ingeschakeld door gedurende 1 seconde op de knop "POWER" te drukken.</p> <p>Controleer de zekering of het circuit van uw voedingsmodule en vervang indien nodig.</p> <p>De omgevingstemperatuur is te laag. Stel de kamertemperatuur op een lagere waarde in om dit probleem op te lossen.</p> <p>Om de compressor te beschermen is het normaal dat de diepvries niet werkt gedurende de automatische ontdooicyclus of dat de compressor niet onmiddellijk wordt ingeschakeld na het onder stroom zetten van het apparaat.</p>
Onaange- name geur in de vakken.	<p>Maak de binnenkant schoon.</p> <p>Bepaalde levensmiddelen, houders of verpakkingen kunnen een onaangename geur afgeven.</p>
Het apparaat maakt lawaai.	<p>Onderstaande geluiden zijn volledig normaal:</p> <ul style="list-style-type: none"> • Geluid van de compressor. • Geluid van de kleine ventilatormotor in het vriesvak of andere vakken. • Geluid van kokend water. • Gekraak tijdens de automatische ontdooiing. • Klikgeluiden wanneer de compressor wordt ingeschakeld. <p>Ongewone geluiden worden veroorzaakt door onderstaande redenen en kunnen de nodige maatregelen vereisen:</p> <ul style="list-style-type: none"> • De kast staat niet waterpas. • De achterkant van het apparaat staat tegen een muur. • Flessen of houders zijn gevallen of rollen.
De motor draait con- tinu.	<p>Het is normaal om regelmatig motorgeluid te horen. De motor moet echter harder draaien in de volgende gevallen:</p> <ul style="list-style-type: none"> • De temperatuur is lager ingesteld dan nodig. • Een grote hoeveelheid warme levensmiddelen werd recentelijk in het apparaat geplaatst. • De temperatuur buiten het apparaat is te hoog. • De deuren worden te vaak of te lang geopend. • Onmiddellijk na installatie van het apparaat of na een langdurige uitschakeling.
Er wordt een ijslaag in het vak gevormd.	<p>Controleer of de luchtafvoeren in het apparaat niet belemmerd worden en zorg dat de levensmiddelen op een dergelijke wijze in het apparaat zijn geplaatst zodat de lucht ongehinderd kan circuleren. Controleer of de deur juist is gesloten. Om het ijs te verwijderen, raadpleeg de sectie <i>Reiniging en onderhoud</i>.</p>

Nederlands

Probleem	Mogelijke oorzaken en oplossing
De binnen-temperatuur is te hoog.	De deuren zijn te vaak of te lang geopend; een obstakel belet het sluiten van de deuren; er is onvoldoende vrije ruimte aan de zijkant, achterkant of voorkant van het apparaat.
Binnentemperatuur is te laag.	Verhoog de temperatuur door de instructies in het hoofdstuk <i>Schermbediening</i> te volgen.
De deuren gaan moeilijk dicht.	Controleer of de koelkast circa 10 tot 15 mm naar achteren helt om te vermijden dat de deuren automatisch sluiten en dat er zich binnenin geen voorwerpen bevinden die het sluiten van de deur beletten.
Water druppelt op de vloer.	Het waterreservoir (aan de achterkant van de kast) is niet stabiel, of de afvoertuit (onder de compressor) bevindt zich niet boven het waterreservoir of de tuit is verstopt. Indien nodig, breng de koelkast van de muur weg om de staat van de tuit en het reservoir te controleren.
De lamp brandt niet.	<ul style="list-style-type: none"> De LED-lamp is defect. Raadpleeg de sectie <i>De LED-lamp vervangen</i> in het hoofdstuk <i>Reiniging en onderhoud</i>. Het regelsysteem heeft de lamp uitgezet omdat de deur te lang open wordt gehouden. Sluit de deur en open opnieuw om de lamp opnieuw te laten branden.

Afdanken van uw oude machine

Nederlands

Het apparaat afdanken

Het is strikt verboden om dit elektrisch huishoudapparaat met het gewone huisafval weg te gooien.

Het verpakkingsmateriaal

Verpakking die van het recyclagesymbool voorzien is, is recycleerbaar. Gooi de verpakking weg in gepaste houders voor recycleerbare producten.

Vooradat u het apparaat afdankt

1. Haal de stekker uit het stopcontact.
2. Knip het snoer af en gooi weg.

SELECTIEVE INZAMELING VAN ELEKTRISCH EN ELEKTRONISCH AFVAL

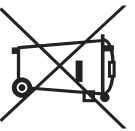

Dit toestel is voorzien van het DEEE-symbool, wat betekent dat het niet bij het huishoudelijke afval gegooid mag worden op het einde van zijn levensduur, maar dat het naar een recyclagecentrum voor elektrische en elektronische huishoudtoestellen gebracht dient te worden. Wanneer u versleten huishoudtoestellen recycleert, levert u een aanzienlijke bijdrage tot de bescherming van ons milieu.

Wanneer u versleten elektrische en elektronische apparaten recycleert, levert u een aanzienlijke bijdrage tot de bescherming van ons milieu en onze gezondheid. Dit dient echter wel te gebeuren volgens bepaalde regels en vraagt de betrokkenheid van zowel leverancier als consument.



Daarom is uw toestel voorzien van het symbool  dat op het typeplaatje of op de verpakking aangebracht werd, in geen geval in een openbare of privévuilnisbak voor huishoudelijk afval gooien. De gebruiker heeft het recht om het toestel naar openbare inzamelpunten voor selectieve afvalverwerking te brengen zodat het toestel gerecycleerd of opnieuw gebruikt kan worden voor toepassingen conform de richtlijn.

E

Verwijdering

53

NL

¡Muchas gracias!

Muchas gracias por haber elegido nuestro producto VALBERG. Seleccionado, testado y recomendado por ELECTRO DEPOT. Los productos de la marca VALBERG le garantizan una facilidad de uso, un rendimiento eficaz y una calidad impecable.

Con este dispositivo puede estar seguro de que siempre quedará satisfecho al utilizarlo.

Bienvenido a ELECTRO DEPOT.

Visite nuestra página web: www.electrodepot.es



ELECTRO DEPOT

Índice

55

ES

A

Antes de empezar

57 Indicaciones de seguridad

B

Descripción del dispositivo

62 Lista de partes
63 Especificaciones técnicas

C

Uso del dispositivo

66 Información importante para la instalación!
66 Instalación del nuevo aparato
67 Inversión de la puerta
69 Controles
69 Ajuste de la temperatura
70 Uso del aparato
71 Indicaciones y recomendaciones prácticas
72 Indicador de temperatura

D

Mantenimiento y limpieza

73 Limpieza y mantenimiento
75 Solución de problemas

E

Eliminación

78 Desecho de su dispositivo obsoleto

Español

Indicaciones de seguridad

POR FAVOR, LEA ESTE MANUAL CON DETENIMIENTO ANTES DE UTILIZAR EL DISPOSITIVO Y CONSÉRVELO PARA SU USO EN FUTURAS OCASIONES.

to óptimo del aparato.

- Para evitar lesiones, conserve este manual. El fabricante no se responsabiliza de los daños en caso de uso inadecuado del aparato.

Seguridad de los niños y de otras personas vulnerables y del cable de alimentación

- Este aparato puede ser utilizado por niños mayores de 8 años y por personas con las capacidades físicas, sensoriales o mentales limitadas, o que no hayan aprendido a utilizar el aparato, siempre que estén bajo supervisión de una persona informada y sean conscientes de los riesgos. Los niños no deben jugar con el aparato. Los niños nunca deben realizar la limpieza y el mantenimiento del usuario, a menos que se encuentren bajo supervisión.

Seguridad y precauciones

- Para su seguridad y para un uso correcto del aparato, antes de instalarlo y utilizarlo por primera vez, lea atentamente este manual y comprenda las precauciones y los consejos útiles que incluye. Para evitar daños en el aparato y/o lesiones personales, es importante que las personas que utilicen este aparato comprendan totalmente el funcionamiento y sus funciones de seguridad. Guarde este manual para consultarlo en el futuro y consérvelo junto con el aparato para entregarlo en caso de venta o traslado. De esta forma, podrá garantizar un funcionamiento

- Conserve todo el material del embalaje fuera del alcance de los niños ya que podrían asfixiarse.
- Si decide desecharlo, desenchúfelo, corte el cable de conexión lo más cerca del aparato que pueda y retire la puerta para evitar que los niños jueguen con ella y puedan electrocutarse o quedar encerrados en el interior.
- Si el aparato, con una junta magnética en la puerta, sustituye otro aparato con pestillo en la puerta o en la junta, compruebe que el pestillo está inutilizado antes de deshacerse del aparato antiguo. Así, evitará que este aparato se convierta en una trampa para los niños.

Información general de seguridad

- **¡ATENCIÓN!** Este aparato se adecua para uso doméstico y en los entornos siguientes:
 - cocinas y equipamientos comerciales, entornos

- de trabajo y oficinas;
- alojamientos del tipo *casas de huéspedes*;
- granjas y hoteles, moteles y otros tipos de alojamiento;
- cocinas industriales y otras aplicaciones no destinadas a la reventa.
- **ATENCIÓN** – Nunca guarde sustancias inflamables como aerosoles en el interior del aparato ya que podrían derramarse.
- **ATENCIÓN** – Si el cable de alimentación está dañado, debe ser inmediatamente sustituido por el fabricante o un distribuidor autorizado, para evitar descargas eléctricas.
- **ATENCIÓN** – Mantenga las ventilaciones bien abiertas y compruebe que el aire puede circular por las aberturas, especialmente si el aparato está empotrado en la pared.
- **ATENCIÓN** – Dado que los sistemas mecánicos y otros equipamientos eléctricos aceleran el proceso de

Español

- descongelación, respete el medio ambiente como recomienda el fabricante.
- **ATENCIÓN** – No dañe el circuito de refrigeración.
 - **ATENCIÓN** – No utilice aparatos eléctricos en el interior del compartimento destinado a los alimentos, excepto si son tolerados por el fabricante.
 - **ATENCIÓN** – El sistema refrigerante e aislante contiene gases inflamables. Deseche el aparato en un centro de recogida acordado. Nunca exponga el aparato a las llamas.
 - **En el circuito refrigerante del sistema se utiliza isobutano refrigerante (R600a); es un gas natural altamente inflamable y, en consecuencia, peligroso para el medio ambiente. Durante el transporte y la instalación del aparato, compruebe que no se dañe ningún componente del circuito de refrigeración.**
- **ATENCIÓN – RIESGO DE INCENDIO.** Si el circuito de refrigeración se daña:
 - Evite las llamas vivas y toda fuente de inflamación.
 - Ventile bien la habitación donde está el aparato.Es peligroso modificar la composición de este aparato.
- Cualquier daño en el cable puede provocar un cortocircuito y/o una descarga eléctrica.
- ### Seguridad
- No alargue el cable de alimentación.
 - Compruebe que la toma de corriente no esté dañada. Una toma de corriente en mal estado puede provocar una sobrecarga del aparato y su explosión.
 - Compruebe que puede acceder a la toma de corriente del aparato.
 - No tire nunca del cable principal.

- Si la toma de corriente está floja, no enchufe el cable. Existe riesgo de descarga eléctrica o incendio.
 - Nunca utilice el aparato si la tapa de la lámpara interior no está colocada.
 - Este frigorífico funciona con corriente monofásica de 220-240 V / 50 Hz. Si se producen variaciones de tensión o la tensión eléctrica sobrepasa el valor aconsejado, por su seguridad, compruebe que el regulador de tensión automático de CA admite correctamente 350 W más que el aparato. El frigorífico debe utilizar una toma de corriente específica, en lugar de un enchufe múltiple con otros aparatos eléctricos. El aparato debe conectarse a tierra según las recomendaciones vigentes.
- Uso diario**
- No guarde sustancias o líquidos inflamables en el interior del aparato ya que podrían provocar una explosión.
 - No utilice aparatos eléctricos en el interior de este aparato (batidoras, heladeras, etc.).
 - Cuando desenchufe el aparato, sujete siempre el enchufe con las manos y no tire del cable.
 - No coloque elementos calientes ni componentes de plástico en este aparato.
 - No coloque alimentos directamente en la salida de aire situada en el fondo del aparato.
 - Guarde los alimentos ya envasados de acuerdo con las indicaciones del fabricante.
 - Este aparato debe utilizarse y tratarse según las reglas específicas. Consulte las reglas establecidas en materia de almacenamiento. Los alimentos congelados se pueden quemar si se guardan directamente en el frío.
 - No exponga el aparato directamente al sol.

Español

- Conserve las lámparas, luminarias y otras llamas vivas lejos del aparato para evitar incendios.
- Este aparato se ha diseñado para guardar alimentos y/o bebidas, según las instrucciones incluidas.
- El aparato es pesado. Sea cuidadoso al emplazarlo.
- No retire ni toque los elementos del congelador con las manos húmedas o mojadas ya que podría sufrir irritaciones en la piel y/o quemaduras graves.
- No se apoye en la base, los cajones, las puertas y otros elementos similares.
- Para evitar las caídas de objetos y causar el deterioro del aparato, no sobrecargue los compartimentos de las puertas ni los cajones.

¡ATENCIÓN!

Limpieza y mantenimiento

- Antes de realizar cualquier tarea de limpieza, apague y desenchufe el aparato.
- No limpie el aparato con elementos metálicos, un sistema de vapor, aceites volátiles, disolventes orgánicos o componentes abrasivos.
- No utilice objetos cortantes o puntiagudos para retirar la escarcha. Utilice un rasador de plástico.

Lista de partes

Español

- | | |
|---|--|
| 1 Bandeja | 9 Pies ajustables |
| 2 LED | 10 Huevera (interior) |
| 3 Bandeja de cristal | 11 Bandeja del medio |
| 4 Bandeja pequeña de cristal | 12 Tirador |
| 5 Enfriador 0 °C | 13 Botellero |
| 6 Tapa del cajón | 14 Puerta del frigorífico |
| 7 Pieza deslizante del control de la humedad | 15 Junta de la puerta del frigorífico |
| 8 Cajón de verduras frescas | |



Observaciones: debido al continuo desarrollo de nuestros productos, es posible que su refrigerador sea ligeramente diferente del modelo descrito en este manual de instrucciones, pero sus funciones y sus métodos de uso son idénticos.

Especificaciones técnicas

FICHA DEL PRODUCTO

Según el reglamento UE 1060/2010 y las normas armonizadas vigentes.

Marca	Valberg
Código del producto	962955
Referencia del modelo	1D NF 360 A+ S180C
Categoría del modelo de aparato de refrigeración doméstico	3
Clase de eficacia energética del modelo	A+
Consumo de energía en kWh al año, calculado a partir del resultado obtenido para 24 horas en las condiciones de ensayo normalizadas. El consumo energético real depende de las condiciones de uso y de la ubicación del electrodoméstico.	166
Volumen útil (neto) en litros de los compartimentos	Frigorífico:338 Chiller:22
¿Los compartimentos tienen un sistema contra la escarcha?	No
Clase climática	SN/N/ST/T
Este electrodoméstico se ha diseñado para usarse con una temperatura ambiente comprendida entre	10 °C y 43 °C
Emissiones acústicas en el aire en dB(A) _{re 1 pW}	40
¿Este aparato se puede integrar?	No

ESPECIFICACIONES TÉCNICAS

La información técnica viene reflejada en la placa de características presente en el interior del aparato.
Nunca retire esta placa de características.

Corriente asignada (Tensión en V, naturaleza de la corriente & frecuencia en Hz)	220-240 ~ 50
Clase de protección eléctrica	Clase I
Corriente asignada en A	0.5
Potencia de descongelación en W	120W
Número y tipo de bombilla	1 x Módulo LED
Potencia de la iluminación en W por iluminación / total	1/1
Iluminación sustituible por el usuario	SNo
Tipo de frío de los compartimentos	Ventilado
Tipo de descongelación de los compartimentos > -6°C (Sin estrellas)	Automático

TEMPERATURAS AMBIENTALES DE USO

Se recomienda respetar las clases climáticas indicadas en la ficha de producto sobre la placa de características del aparato. Esto le permitirá comprobar en qué rangos de temperatura ambiente se puede usar el aparato:

- SN: Entre 10 y 32 °C
- N: Entre 16 y 32 °C
- ST: Entre 16 y 38 °C
- T: Entre 16 y 43 °C

Un aparato de multiclase puede controlar la temperatura más baja y la más alta de todas las clases cubiertas.

El uso del aparato fuera del rango de temperatura ambiente puede afectar al rendimiento y a la vida útil del aparato.

AJUSTE DEL TERMOSTATO

Para ahorrar energía y conseguir un uso óptimo, se recomienda ajustar el/los termostato(s) del aparato según la temperatura ambiente de la habitación en la que se esté usando, respetando la(s) clase(s) climática(s).

Temperatura ambiente T°C	Baja < 17°C	Ideal 17- 27°C	Alta > 27°C
Posición del termostato	-18°C	-18°C	-19°C

Los grados de temperaturas ambientes T°C se dan a título indicativo.

La colocación en la habitación, la frecuencia de apertura de puerta(s) o incluso el nivel de carga de productos alimenticios del aparato pueden influir en las posiciones indicadas.

La o las posición(es) del/de los termostato(s) puede(n) modificarse para compensar estos factores.

Ejemplos de habitaciones de uso:

- Habitación no calefactada en invierno como por ejemplo un garaje en una región fría: Temperatura ambiente baja
- Habitación habitable con calefacción como por ejemplo una cocina: Temperatura ambiente ideal
- Habitación sin aire acondicionado en verano en una región cálida: Temperatura ambiente alta

¡Información importante para la instalación!

- Para que las conexiones eléctricas sean correctas, siga las instrucciones de este manual.
- Desembale el aparato y compruebe visualmente que no está dañado. No enchufe el aparato si está dañado. Informe de los daños en la tienda donde lo compró. En ese caso, conserve el embalaje.
- Es recomendable que espere un mínimo de cuatro horas antes de enchufar el aparato para que el compresor esté bien abastecido de aceite.
- Se necesita una buena circulación del aire para evitar riesgos de sobrecalentamiento. Para obtener una ventilación suficiente, siga las instrucciones de instalación.
- Siempre que sea posible, el aparato no debe tocar las paredes y/o estar en contacto con elementos calientes (compresor, condensador) para evitar riesgos de incendios. Respete siempre las instrucciones de instalación.
- El aparato no debe estar junto a radiadores o placas de cocción.
- Compruebe que puede acceder a la toma de corriente una vez instalado el aparato. Solución de problemas
- Solo un técnico profesional debe realizar las operaciones eléctricas.
- Este aparato debe ser reparado en un centro de reparación homologado y solo deben utilizarse piezas originales.
 - Si el aparato no tiene congelador.
 - Si el aparato tiene congelador.

Instalación del nuevo aparato

- Antes de utilizar el aparato por primera vez, preste atención a los consejos siguientes.

Ventilación del aparato

Para mejorar la eficacia del sistema de refrigeración y ahorrar energía, es indispensable que el aparato tenga una buena ventilación para disipar el calor. Por esta razón, asegúrese de que el aparato dispone de espacio libre suficiente alrededor del frigorífico.

Sugerencia: es aconsejable que deje un espacio mínimo de 75 mm entre la parte posterior del aparato y la pared, 100 mm por encima, 50 mm entre los laterales y la pared; asimismo, deje espacio suficiente delante del aparato para que las puertas puedan abrirse hasta 135°, como indican los dibujos **1+2**.



Observaciones:

- Este aparato es más eficaz en las clases climáticas indicadas en el cuadro siguiente.
- Podría no funcionar correctamente si se mantiene a una temperatura superior o inferior a la indicada en la placa de datos durante un largo periodo.

Clases climáticas

Temperatura ambiente

SN	de +10 °C a +32 °C
N	de +16 °C a +32 °C
ST	de +16 °C a +38 °C
T	de +16 °C a +43 °C

Español

- Instale el aparato en un lugar seco para evitar un nivel de humedad elevado.
- No exponga el aparato a la luz directa del sol, a la lluvia o al hielo. No instale el aparato cerca de fuentes de calor como cocinas, estufas o radiadores.

Nivelación del aparato

- Para nivelar el aparato y para que tenga una circulación de aire suficiente en la parte inferior trasera, las patas del aparato pueden ajustarse. Puede ajustarlas manualmente o con una llave adecuada.
- Para que las puertas se cierren automáticamente, incline la parte superior hacia atrás 10 mm (fig. 3).

Instalación de los tiradores de la puerta

Para facilitar el transporte del aparato, los tiradores de la puerta se incluyen por separado en una bolsa de plástico; puede instalarlos como se indica a continuación.

1. Retirar las tapas de los tornillos de la izquierda de la puerta y guardarlas en la bolsa de plástico.
2. Fijar el tirador a la izquierda de la puerta, alineando los ejes de los agujeros con el tirador, como se indica en la imagen (fig. 4).
3. Fijar el tirador con los tornillos especiales incluidos en la bolsa de plástico (fig. 4).

Inversión de la puerta

- El lado de apertura de la puerta puede modificarse, de la derecha a la izquierda, si es necesario.

**ATENCIÓN**

Cuando invierta la puerta, el aparato no debe estar conectado al suministro. Asegúrese de que el enchufe esté desconectado de la toma de corriente.

- Las herramientas necesarias son las siguientes:
 - 1 x llave de tubo de 8 mm
 - 1 x destornillador con punta de estrella
 - 1 x destornillador plano
 - 1 x llave de 8 mm



Observaciones: para acceder a la base del refrigerador, tumbelo encima de unos embalajes de espuma blanda o de un soporte similar para evitar dañar su panel trasero. Para invertir la puerta, se recomiendan los pasos siguientes.

1. Colocar el frigorífico en posición vertical. Abrir la puerta para extraer todos los estantes (para evitar posibles daños) y cerrarla (fig. 5).
 2. Abrir la pieza ① situada encima del frigorífico dese la banda derecha; a continuación, desenganchar la pieza ③ y la pieza ④ de la puerta de la misma manera (fig. 6).
- Retirar la pieza ② y guardarla en la bolsa de plástico (fig. 6).
- ① Tapa superior
 - ② Tapa de la bisagra superior (derecha)
 - ③ Tapa superior de la puerta superior
 - ④ Tapa de la esquina

3. Desenchufar los conectores eléctricos ① y ② y desenganchar la pieza ③ (fig. 7).
4. Retirar los tornillos ①, el hilo flojo ② y la pieza ③ (fig. 8).
 - ① Brocas para tornillos especiales autorroscables
 - ② Cable de tierra
 - ③ Parte superior de la bisagra



Observaciones: sujete la puerta con la mano desde el paso 4 para evitar que caiga.

7. Desatornillar la bisagra inferior, volver a colocarla en el orificio adecuado, atorillarla y montar la arandela.
8. Regresar al paso 6, cambiar la pieza ① a la izquierda y la pieza ② a la derecha, y fijarlas con los tornillos ④. Finalmente, instalar la pieza ③ (fig. 12).
 - ① Parte inferior de la bisagra (izquierda)



Observaciones: La arandela puede adherirse a la puerta.

5. Retirar la puerta y colocarla encima de una superficie lisa, con los paneles hacia arriba. Levantar la pieza ① y la pieza ④ y aflojar los tornillos ② como se indica en la imagen. Cambiar el tirador ③ al lado derecho, instalar los tornillos ②, la pieza ① y la pieza ④ por este orden. Aflojar los tornillos ⑦, separar la pieza ⑥ y la pieza ⑤, reinstalar la pieza ⑥ después de haber instalado la pieza ⑤ y la pieza ⑥ en el lado izquierdo con los tornillos ⑦ (fig. 9+10).
 - ① Cubre-tirador
 - ② Tornillos especiales autorroscables
 - ③ Tirador
 - ④ Tapa de los agujeros
 - ⑤ Tope de la puerta
 - ⑥ Bloque del tope
 - ⑦ Tornillos autorroscables
6. Colocar el frigorífico plano, retirar la pieza ③ y aflojar los tornillos ④. Retirar las piezas ① y ② (fig. 11).
 - ① Bisagra inferior (**derecha**)
 - ② Apoyapatas delanteros fijos
 - ③ Patas ajustables
 - ④ Tornillos autorroscables
 - ⑤ Arandela
9. Desensroscar el eje superior de la bisagra, girar la bisagra superior y fijar el eje en ella. A continuación, instalarla en el lado útil (fig. 13).
10. Intercambiar los cables de las ranuras izquierda y derecha del frigorífico (fig. 14).
11. Mover la puerta a la posición adecuada, ajustar la pieza ① y la puerta, pasar el cable de conexión ② por la ranura de la puerta de derecha a izquierda y fijar la pieza ① y el cable ② por los tornillos ③ (sujetar la puerta con una mano durante la instalación). (fig. 15).
12. Enchufar el conector eléctrico ①, según el paso 3 y, a continuación, instalar la pieza ② (incluida en la bolsa de plástico) (fig. 16).
 - ② Tapa de la bisagra superior (izquierda)
13. Invertir la pieza ① a 180° e instalarla en la esquina derecha de la puerta; a continuación, montar la pieza ② (ambas piezas retiradas en el paso 2) (fig. 17).
14. Retirar el interruptor magnético de la tapa superior (pieza ③, instrucción 3) y, a continuación, montarlo en la tapa que se utilizará (indicador con **R** en la bolsa de plástico). Volver a colocar la tapa superior en la bolsa de plástico (fig. 18).

Español



Observaciones: asegúrese de que el lado del interruptor magnético esté correctamente colocado en la tapa superior.

15. Instalar la pieza ①, conectar el cable de conexión ② y, a continuación, instalar la pieza ③ [fig. 19].
16. Abrir la puerta, montar los compartimentos de la puerta y cerrarla.

Controles

Utilice el aparato según las normas de control siguientes; su aparato tiene las mismas funciones y modos que los paneles de control indicados en las imágenes siguientes. Al encender el dispositivo por primera vez, se visualizan los iconos siguientes en la pantalla. Si no se pulsa ningún botón, y si las puertas están cerradas, los iconos se apagan.

Ajuste de la temperatura

Le recomendamos que cuando encienda el frigorífico por primera vez, ajuste su temperatura a 4 °C. Si desea modificar la temperatura, siga las instrucciones siguientes.



ATENCIÓN

Al ajustar una temperatura, el usuario ajusta una temperatura media para todo el conjunto del refrigerador.

Las temperaturas en el interior de cada compartimento pueden variar en relación con las temperaturas indicadas en el panel y según la cantidad de alimentos que guarde en el aparato. Una temperatura ambiente alta o baja puede influir en la temperatura real del interior del aparato.

Frigorífico [Fridge]

Pulse **Frigorífico** para ajustar la temperatura entre 2 °C y 8 °C; el panel de control indica el valor correspondiente según la secuencia siguiente [fig. 20].

Súper fresco [Super Cool]



La función *Súper fresco* permite refrigerar los alimentos más rápidamente y conservarlos durante más tiempo.

- Pulse el botón «**Súper fresco**» para activar esta función. La luz se enciende.
- Esta función se apaga automáticamente al cabo de 6 horas y el ajuste de temperatura del congelador indica 2 °C.
- Cuando la función *Súper fresco* está activada, puede desactivarla pulsando una vez el botón «**Súper fresco**» o el botón «**Frigorífico**». La temperatura del frigorífico se ajusta a la configuración anterior.

Vacaciones [Holiday]



Si tiene pensado ausentarse durante un largo periodo de tiempo, puede utilizar esta función pulsando el botón «**Vacaciones**» durante 3 segundos hasta que se encienda la luz.

- Si la función de vacaciones está activada, la temperatura del frigorífico pasa automáticamente a «-» para reducir el consumo energético y, en este modo, la temperatura es de 15 °C.



¡Importante! No conserve alimentos en el frigorífico durante su ausencia.



¡Importante! No guarde alimentos en el refrigerador durante este periodo.

- Si la función *Vacaciones* está activada, puede desactivarla pulsando el botón «**Vacaciones**», «**Frigorífico**» o «**Súper fresco**». La temperatura del frigorífico regresa a la configuración anterior.

- Si el aparato está apagado, puede encenderlo pulsando el botón «**Alimentación**» durante 1 segundo; el frigorífico regresará a la temperatura anterior.

Alarma [Alarm]



En caso de alarma, el indicador "Alarme" se ilumina y se escucha un zumbido. Pulsar «**Alarma**» para desactivarla. Asimismo, el indicador «**Alarma**» se apaga y el zumbido cesa.



Puede pulsar el botón «**Bloqueo parental**» para evitar que los niños toquen los botones y modifiquen los ajustes. Si la función de *Bloqueo parental* está activada, las otras teclas quedan inactivas, excepto el botón «**Alarma**».

Alarma de la puerta

- Si la puerta del frigorífico o del congelador está abierta durante más de 2 minutos, la alarma de la puerta se activa. Si la alarma de la puerta está activa, un zumbador suena 3 veces por minuto y la alarma se detiene al cabo de 10 minutos.
- Para ahorrar energía, evite dejar las puertas abiertas durante mucho tiempo al utilizar el frigorífico. La alarma de la puerta de cancela al cerrar las puertas.

- Si el aparato está desbloqueado, puede activar la función de bloqueo infantil pulsando «**Bloqueo parental**» durante 3 segundos.
- Si la función de bloqueo parental está activada, puede desactivarla pulsando «**Bloqueo parental**» durante 3 segundos y el indicador «3 segundos y el indicador «**Bloqueo parental**» se desactivará.

Uso del aparato

Alimentación
Si desea limpiar el aparato o dejar de utilizarlo, puede apagarlo pulsando el botón «**Alimentación**».

Este aparato está equipado con accesorios indicados, de manera general, en la *Descripción del aparato*, cuyas instrucciones deben leerse atentamente.

- Si el frigorífico funciona, puede apagarlo pulsando el botón «**Alimentación**» durante 5 segundos y se desactiva el panel de control.

Español

Armazón de la puerta

- Es adecuado para guardar huevos, conservas, botellas y alimentos envasados, etc. No coloque cosas demasiado pesadas en los armazones.
- Si desea retirar los estantes de la puerta para limpiarlos, primero retire los alimentos (fig. 21).



Observaciones: el estante superior incluye las hueveras y el estante inferior es adecuado para las botellas.

Estantes del frigorífico

El frigorífico incluye estantes que puede extraer para limpiarlos (fig. 22).

Tapa del cajón

Se ha diseñado para controlar la temperatura del cajón de las verduras y para evitar la pérdida de humedad de los vegetales.

Cajón de verduras frescas

Adecuado para guardar frutas y verduras.

Cajón para verduras y control de la humedad

- El cajón para verduras, montado sobre guías telescópicas, se ha diseñado para guardar verduras y frutas. Puede ajustar el índice de humedad en el interior mediante la pieza deslizante.
- La pieza, situada en la tapa del cajón, se desliza hacia la izquierda o la derecha para modificar el tamaño del orificio del aire. Si el orificio está más abierto, la humedad es menor, y viceversa.
- Le recomendamos que guarde las verduras en un entorno húmedo, y las frutas en un entorno menos húmedo.

Fig. 26:

- ① Pieza deslizante del control de la humedad
- ② Tapa del cajón de las verduras
- ③ Cajón de las verduras
- Para extraer el cajón de las verduras, tire de él hacia delante y, a continuación, levántelo de las guías. Primero, no olvide vaciar el cajón. Una vez retirados todos los cajones, asegúrese de que las guías estén totalmente frenadas.

Instalación de dos frigoríficos

- Su frigorífico puede instalarse con un congelador asociado.
- Se puede instalar mediante las piezas de instalación incluidas (fig. 28).

Indicaciones y recomendaciones prácticas

Consejos para el ahorro de energía

Le recomendamos que estas instrucciones para ahorrar energía.

- Siempre que sea posible, evite dejar la puerta abierta durante demasiado tiempo para conservar la energía.
- Asegúrese de que el aparato no esté cerca de fuentes de calor (luz directa del sol, horno, cocina eléctrica, etc.).
- No ajuste el aparato a una temperatura más baja de la necesaria.
- No coloque elementos calientes ni líquidos en evaporación dentro del aparato.
- Instale el aparato en una habitación seca y bien ventilada. Consulte el apartado Instalar el aparato nuevo.
- Si la combinación de cajones, compartimentos para verduras y bandejas indicada en el diagrama es correcta, no la modifique ya que esta configuración se ha diseñado para un consumo energético mínimo.

Consejos para la refrigeración de alimentos frescos

- No guarde alimentos aún calientes directamente en el refrigerador o en el congelador; la temperatura interna aumentará, el compresor deberá trabajar más y, en consecuencia, el consumo energético será más elevado.
- Cubra o envuelva los alimentos, especialmente si son de sabor fuerte.
- Guarde los alimentos de manera que el aire pueda circular a su alrededor libremente.

Consejos para la refrigeración de alimentos frescos

- **Carne (todo tipo):**
Envase en polipropileno y guárdela en el estante de cristal situado encima del cajón de las verduras. Tenga en cuenta los periodos de conservación y las fechas máximas de consumo indicadas por los fabricantes.
- **Alimentos cocinados, platos, fríos, etc.:**
Deben estar cubiertos y pueden colocarse en cualquier estante.
- **Frutas y verduras:**
Deben guardarse en el cajón diseñado para este fin.
- **Mantequilla y queso:**
Deben guardarse herméticamente con papel de aluminio o film transparente.
- **Botellas de leche:**
Deben cerrarse y guardarse en los compartimentos de la puerta.

Apagar el aparato

Si el aparato debe estar apagado durante un largo plazo de tiempo, tome las precauciones siguientes para evitar la aparición de humedades.

1. Retire todos los alimentos.
2. Desenchufe la alimentación.
3. Limpie y seque el interior del aparato completamente.
4. Deje las puertas ligeramente abiertas para que el aire circule.

Indicador de temperatura

Para obtener un ajuste correcto del aparato, está equipado con un indicador de temperatura situado en la zona más fría.

Para una buena conservación de los alimentos en el frigorífico y, especialmente, en la zona más fría, compruebe que se visualiza el indicador «OK».



Este símbolo indica el lugar más frío del frigorífico. Se refiere a la parte superior de esta zona.

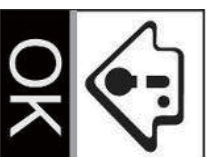

Si no aparece "OK", la temperatura media de esta zona es demasiado alta. Regule el termostato a una posición más fría.

Cada vez que ajuste el termostato, espere hasta que la temperatura del interior se establezca antes de realizar un nuevo ajuste. Modifique la posición del termostato progresivamente y espere un mínimo de 12 horas antes de realizar una nueva comprobación.



Español



Observaciones: después de guardar alimentos frescos en el aparato o de abrir la puerta de forma repetida o durante un tiempo prolongado, es normal que la inscripción «OK» no se visualice en el indicador de temperatura; espere un mínimo de 12 horas antes de volver a ajustar el termostato.

Limpieza y mantenimiento

Por razones de higiene, el aparato (incluidos los accesorios internos y externos) debe limpiarse regularmente como mínimo cada dos meses.

- Pulverice agua en el paño en lugar de pulverizarla directamente en la superficie del aparato para que el líquido se distribuya uniformemente en la superficie.
- Limpie las puertas, los tiradores y la superficie del armario con un producto de limpieza neutro, y luego limpie con un paño suave.
- Seque completamente todas las superficies y todas las piezas móviles.



ATENCIÓN

El aparato no debe estar enchufado al suministro eléctrico durante su limpieza. **¡RIESGO DE DESCARGA ELÉCTRICA!** Antes de limpiar el aparato, apáguelo y desenchúfelo.



ATENCIÓN

- No utilice objetos cortantes ya que podrían rayar la superficie.
- No utilice disolventes, detergentes para coche, cloro, limpiadores abrasivos ni disolventes orgánicos como el benceno; podrían dañar la superficie del aparato e, incluso, suponer un riesgo de incendio.

Limpieza del exterior

Para que conserve su aspecto, el aparato debe limpiarse regularmente.

- Limpie el panel digital y la pantalla con un paño suave y limpio.

Limpieza del interior

Limpie el interior regularmente. Será más fácil de limpiar si no hay demasiados alimentos.

- Limpie las paredes interiores del refrigerador con una solución de bicarbonato sódico a baja concentración, y enjuague con agua caliente y una esponja o un paño escurrido.
- Limpie hasta que todo este seco antes de volver a colocar los estantes y los compartimentos.
- Seque completamente todas las superficies y todas las piezas móviles.

Aunque este aparato se descongela automáticamente, es posible que se forme una capa de hielo en las paredes internas del compartimento del congelador si la puerta del congelador se abre con frecuencia o durante una demasiado tiempo. Si la capa de hielo es demasiado gruesa, espere hasta que las reservas de alimentos disminuyan y proceda de la manera siguiente:

- Retire todos los alimentos y accesorios, desconchufe el cable de alimentación y deje

las puertas abiertas. Ventile la habitación para acelerar el proceso de descongelación.

Español



ATENCIÓN

No utilice objetos punzantes para retirar el hielo del congelador. Espere hasta que el interior esté completamente seco antes de volver a enchufar y encender el aparato.

Limpieza de las juntas de estanqueidad de las puertas

Mantenga las juntas limpias. Los alimentos o bebidas pegajosas pueden provocar que las juntas se adhieran al armario al abrir la puerta. Lave las juntas con un producto de limpieza neutro y un poco de agua caliente. Aclárelas y séquelas con cuidado después de la limpieza.



ATENCIÓN

Encienda el aparato solo cuando las juntas estén completamente secas.



Español

Sustituir el indicador LED

Solución de problemas



ADVERTENCIA

¡El usuario no debe sustituir el indicador LED! Si el indicador LED está dañado, contacte con el servicio de atención al cliente para solicitar asistencia.

Si tiene un problema con el aparato o cree que no funciona correctamente, realice unas comprobaciones básicas antes de solicitar la ayuda de un técnico. Lea a continuación. Puede realizar las simples comprobaciones de este apartado antes de solicitar la ayuda de un técnico.



ADVERTENCIA

Nunca intente reparar el aparato usted mismo. Si el problema persiste después de haber realizado las comprobaciones indicadas, contacte con un electricista profesional, un técnico de mantenimiento autorizado o con la tienda en la que compró el producto.

Para sustituir el indicador LED, siga los pasos siguientes:

1. Desenchufe el aparato.
2. Levante y tire de la tapa de la lámpara para retirarla.
3. Sujete la tapa del LED con una mano y tire con la otra mientras presiona el conector de clic.
4. Sustituya el indicador LED e insértele correctamente.

Problema	Causas posibles y solución
<p>El aparato no funciona correctamente.</p>	<p>Compruebe si el cable de alimentación está correctamente conectado a la corriente.</p> <p>Compruebe si la función <i>Power</i> está activada pulsando el botón «POWER» durante 1 segundo.</p> <p>Compruebe el fusible o el circuito de su módulo de alimentación; sustitúyalo si fuera necesario.</p> <p>La temperatura ambiente es demasiado baja. Ajuste la temperatura de la habitación a un valor más bajo para solucionar este problema.</p> <p>Para proteger el compresor, es normal que el congelador no funcione durante el ciclo de descongelación automática o que no arranque inmediatamente después de haber encendido el aparato.</p>
<p>Malos olores en los compartimentos.</p>	<p>Es necesario limpiar el interior.</p> <p>Determinados alimentos, envases o embalajes pueden desprender malos olores.</p>
<p>Ruidos emitidos por el aparato.</p>	<p>Los ruidos siguientes son absolutamente normales:</p> <ul style="list-style-type: none"> • Ruido del compresor. • Ruido del pequeño motor del ventilador en el congelador o en otros compartimentos. • Gorgoteo parecido al ruido del agua que hierve. • Crujidos durante la descongelación automática. • Clics antes de que el compresor arranque. <p>Los otros ruidos inusuales son provocados por los motivos siguientes y pueden requerir medidas correctoras:</p> <ul style="list-style-type: none"> • El armario no está nivelado. • La parte trasera del aparato está en contacto con la pared. • Las botellas o los recipientes han caído o ruedan.
<p>El motor funciona continuamente.</p>	<p>Es normal que se escuche el ruido del motor frecuentemente; debe funcionar más fuerte en las condiciones siguientes:</p> <ul style="list-style-type: none"> • La temperatura está ajustada a un valor más bajo del necesario • Se ha colocado una gran cantidad de alimentos aún calientes dentro del aparato. • La temperatura en el exterior del aparato es demasiado alta. • Las puertas están abiertas con demasiada frecuencia o durante demasiado tiempo. • Inmediatamente después de haber instalado el aparato o si ha estado apagado durante un largo periodo de tiempo.
<p>Se ha creado una capa de hielo en el compartimento.</p>	<p>Compruebe que las salidas de aire del aparato no estén bloqueadas por alimentos y asegúrese de que estos alimentos estén dispuestos de manera que permitan una ventilación suficiente. Asegúrese de que la puerta esté bien cerrada. Para retirar el hielo, consulte el apartado "Limpieza y mantenimiento".</p>

Español

Problema	Causas posibles y solución
La temperatura interior es demasiado alta.	Las puertas han estado abiertas demasiado tiempo o con demasiada frecuencia; un obstáculo impide cerrar las puertas; o el aparato no dispone de espacio suficiente en los laterales, la parte trasera y la parte superior.
La temperatura interior es demasiado baja.	Aumente la temperatura según las indicaciones del apartado "Controles".
Las puertas no se cierran fácilmente.	Compruebe que el refrigerador esté inclinado hacia atrás unos 10 o 15 mm para que las puertas puedan cerrarse por sí solas, y que nada en el interior impida cerrarlas.
Cae agua en el suelo.	El depósito de agua (situado en la parte trasera del armario) no es estable, o la boquilla de drenaje (situada debajo de la parte superior del compresor) no está colocada de manera que vierta el agua en el recipiente, o la boquilla está obstruida. Deberá separar el refrigerador de la pared para comprobar el estado de la boquilla y del recipiente.
La bombilla no funciona.	<ul style="list-style-type: none"> <li data-bbox="1149 432 1272 1434">• La bombilla LED puede estar dañada. Consulte el apartado para sustituir la bombilla LED en el capítulo "Limpieza y mantenimiento". <li data-bbox="1025 432 1149 1434">• El sistema de control ha desactivado la luz porque la puerta ha estado abierta durante demasiado tiempo. Cierre y vuelva a abrir la puerta para reactivar la luz.

Desecho de su dispositivo obsoleto

Eliminación del aparato

Está absolutamente prohibido deshacerse de este electrodoméstico con los residuos domésticos.

Español

El material de embalaje:

Los embalajes con el símbolo de reciclaje pueden reciclarse; deséchelos en los contenedores de productos reciclables.

Antes de desecharlo el aparato

1. Desenchufe el cable de la fuente de alimentación principal.
2. Desenchufe el cable principal y deséchealo.

ELIMINACIÓN DE DESECHOS ELÉCTRICOS Y ELECTRÓNICOS

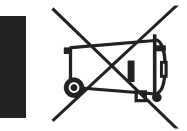

Este dispositivo contiene el símbolo de la Directiva RAEE (Directiva sobre residuos de aparatos eléctricos y electrónicos), lo que significa que al no puede ser desechado en la basura doméstica una vez finalizada su vida útil, sino en puntos de recogida locales para la separación de residuos. La recuperación de residuos contribuye a la protección del medio ambiente.

Para proteger nuestro medio ambiente y nuestra salud, los dispositivos viejos eléctricos y electrónicos deben desecharse según las normas establecidas, a seguir tanto por los proveedores, como por los usuarios.

Por este motivo, su dispositivo con el símbolo indicado en su etiqueta de identificación o embalaje,



no debe desecharse en un cubo de basura público o privado de uso doméstico. El usuario debe entregar el dispositivo en puntos de recogida locales para su reciclaje y clasificación, o para ser reutilizados con otros fines según lo definido en la Directiva.

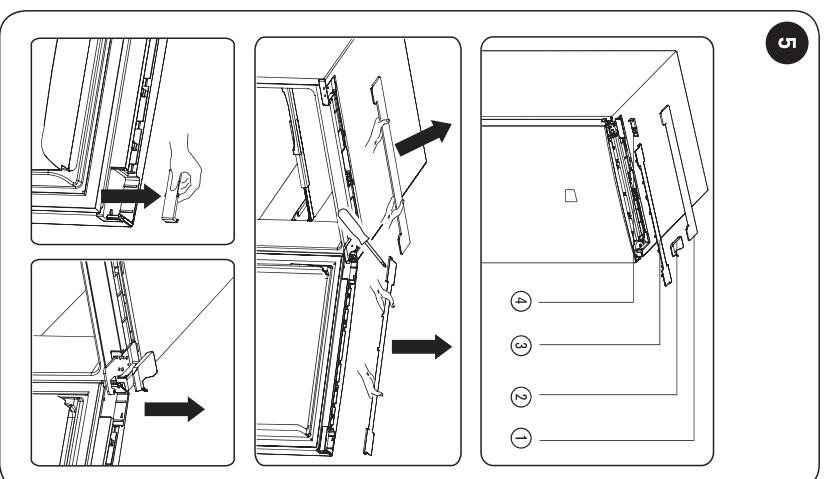
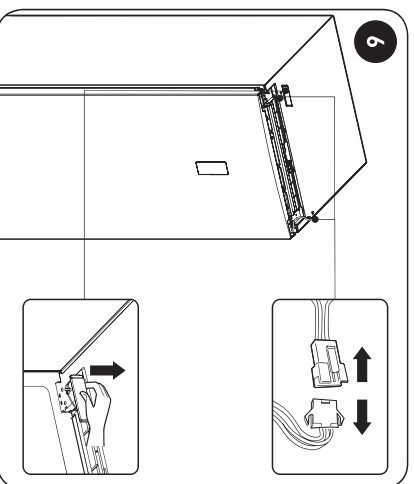
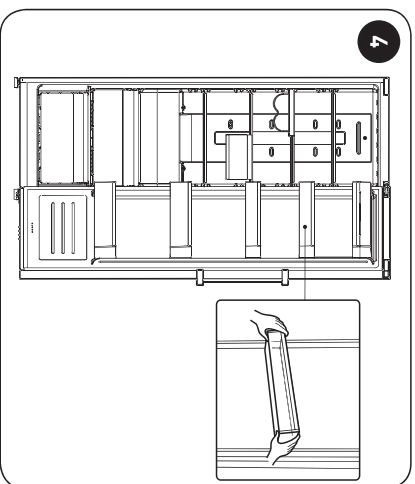
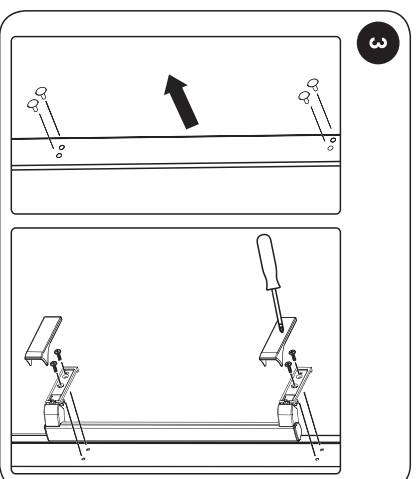
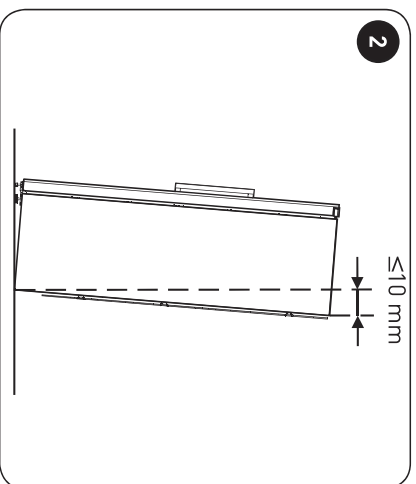
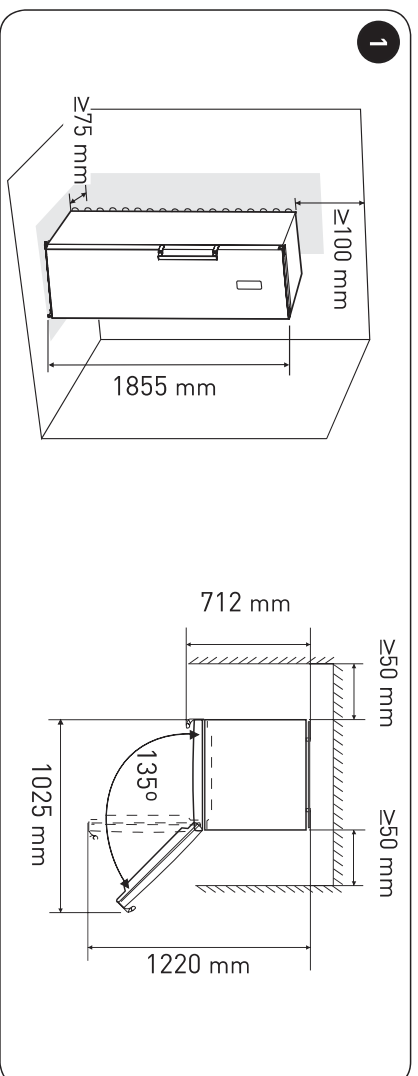

E

Eliminación

81

ES