**CONDITION DE GARANTIE**

FR Ce produit est garanti pour une période de 2 ans à partir de la date d'achat*, contre toute défaillance résultant d'un vice de fabrication ou de matériau. Cette garantie ne couvre pas les vices ou les dommages résultant d'une mauvaise installation, d'une utilisation incorrecte ou de l'usure anormale du produit.

*sur présentation du ticket de caisse.

GARANTIEVOORWAARDEN

NL Dit product wordt gegarandeerd voor een periode van 2 jaar vanaf de aankoopdatum*, voor elke storing die het gevolg is van een fabricagefout of het materiaal. Gebreken of schade door slechte installatie, onjuist gebruik of abnormale slijtage van het product worden niet gedekt door deze garantie.

*op vertoon van kassabon.

CONDICIONES DE GARANTÍA

ES El certificado de garantía de este producto tiene una duración de 2 años a partir de la fecha de compra* que se limita a los defectos de fabricación y averías del material. Se excluyen de la garantía deficiencias o daños originados por una mala instalación, errores en la manipulación o por un uso inadecuado.

*previa presentación del comprobante de compra.

Réfrigérateur avec distributeur d'eau Koelkast met waterdispenser Frigorífico con distribuidor de agua

957259
1D NF 350 A+ WD WMIC2

GUIDE D'UTILISATION	02
HANDLEIDING	14
INSTRUCCIONES DE USO	26

ELECTRO DEPOT
1 route de Vendeville
59155 FACHES-THUMESNIL - FRANCE



Made in PRC

VALBERG

09/2017

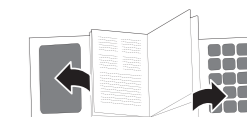
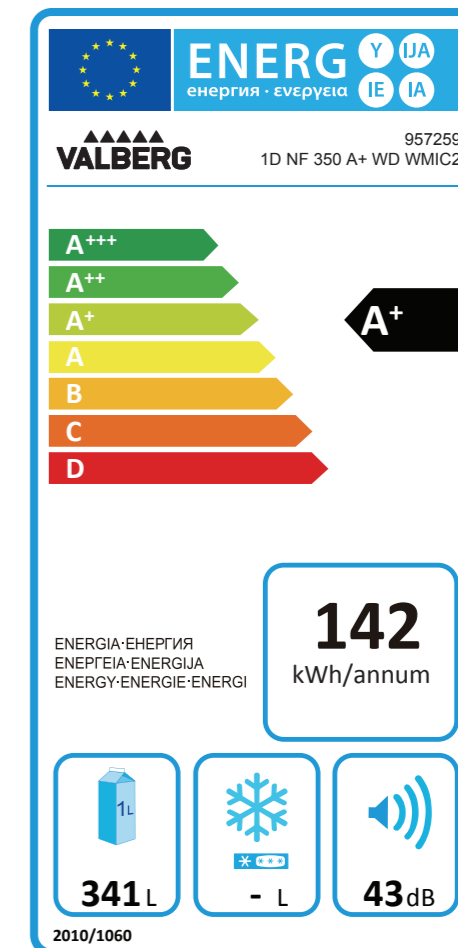

138 x 210 mm

140 x 210 mm

140 x 210 mm

138 x 210 mm

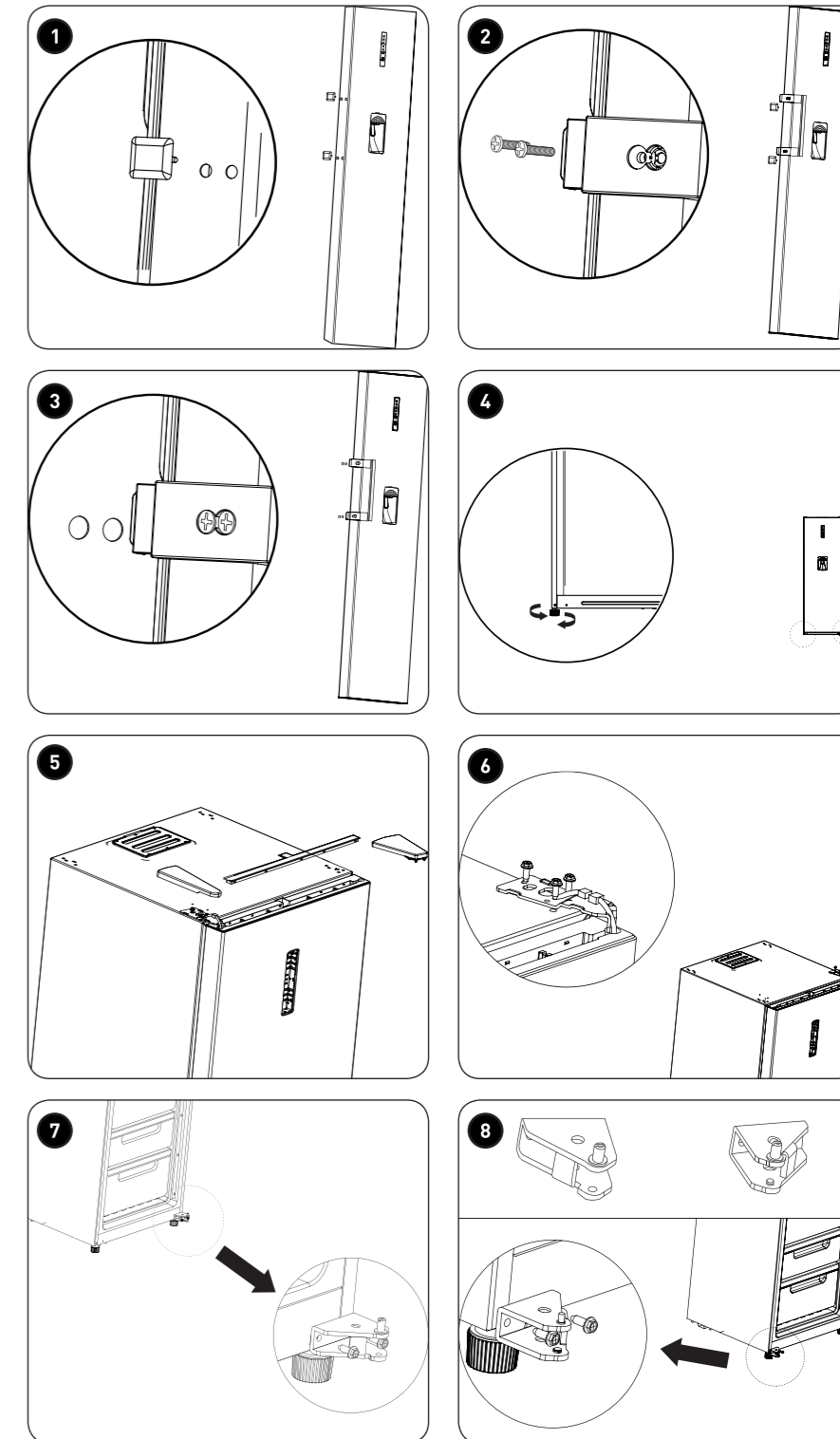
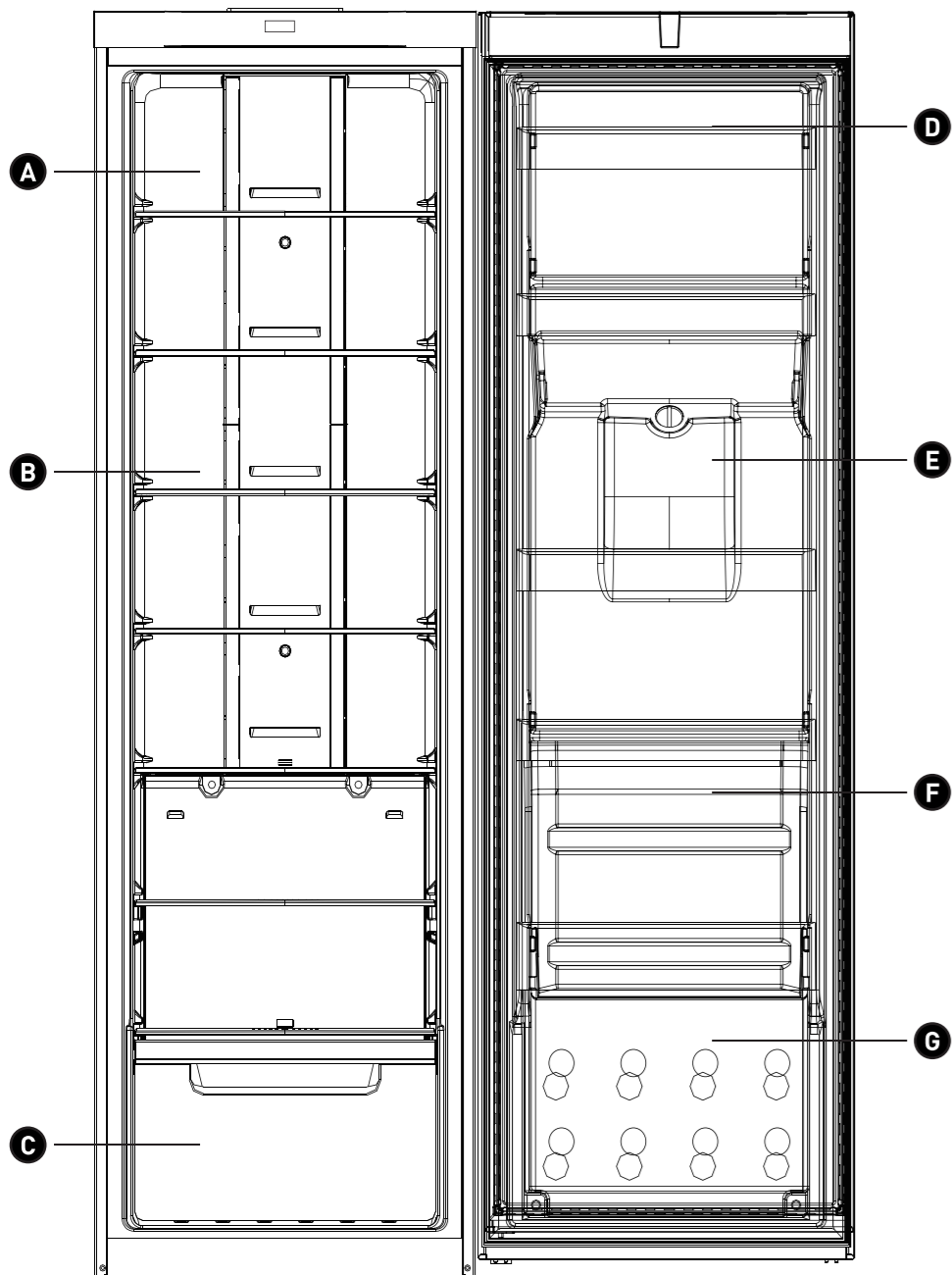

Merci !

Merci d'avoir choisi ce produit VALBERG. Choisis, testés et recommandés par ELECTRO DEPOT, les produits de la marque VALBERG sont synonymes d'utilisation simple, de performances fiables et de qualité irréprochable. Grâce à cet appareil, vous savez que chaque utilisation vous apportera satisfaction.

Bienvenue chez ELECTRO DEPOT.

Consultez notre site Internet : www.electrodepot.fr
www.electrodepot.be

VOTRE AVIS COMPTE !



PARTAGEZ
VOTRE EXPERIENCE
SUR LES PRODUITS

Parce que votre satisfaction est notre priorité, nous vous proposons de donner votre avis sur ce produit. Il sera transmis et analysé par nos équipes afin d'améliorer continuellement le produit.

Donnez votre avis sur :

<http://www.electrodepot.fr/avis-client>
<http://www.electrodepot.be/avis-client>



ELECTRO DEPOT

A

**Avant d'utiliser
l'appareil**

4 Consignes de sécurité

B

Aperçu de l'appareil

7 Composants
7 Aperçu de l'appareil
7 Caractéristiques

C

**Utilisation de
l'appareil**

8 Installation
9 Fonctions
10 Astuces permettant d'économiser de
l'énergie

D

**Nettoyage et
entretien**

11 Nettoyage et entretien
12 Rangement

E

Mise au rebut

12 Mise au rebut de votre ancien appareil

Les notices sont aussi disponibles sur le site
<http://www.electrodepot.fr/sav/notices/>
<http://www.electrodepot.be/fr/sav/notices/>

Consignes de sécurité

VEUILLEZ LIRE ATTENTIVEMENT LES INSTRUCTIONS AVANT D'UTILISER L'APPAREIL ET CONSERVEZ-LES POUR POUVOIR LES CONSULTER LORSQUE VOUS EN AUREZ BESOIN.

- Cet appareil peut être utilisé par des enfants âgés de plus de 8 ans et par des personnes ayant des capacités physiques, sensorielles ou mentales limitées ou ayant une expérience et/ou des connaissances réduites, uniquement si elles sont surveillées ou si elles ont reçu des instructions concernant l'utilisation en toute sécurité de l'appareil et ont compris les risques encourus. Les enfants ne doivent pas jouer avec l'appareil. Le nettoyage et l'entretien ne doivent pas être effectués par des enfants sans surveillance.
- **AVERTISSEMENT !** N'obstruez pas les orifices de ventilation de la carcasse de l'appareil ou de la structure intégrée.
- **AVERTISSEMENT !** N'utilisez PAS de dispositifs mécaniques ou tous autres moyens pour accélérer le processus de dégivrage autres que ceux recommandés par le fabricant.
- **AVERTISSEMENT !** N'endommagez pas le circuit de refroidissement.
- **AVERTISSEMENT !** N'utilisez pas d'appareils électriques à l'intérieur des compartiments de stockage d'aliments de l'appareil, à moins que ceux-ci ne soient d'un type recommandé par le fabricant.
- L'appareil doit être débranché après son utilisation et avant de commencer l'entretien réalisable par l'utilisateur.
- Afin d'éviter tout danger, il est impératif, en cas d'endommagement du cordon d'alimentation, de faire remplacer ce dernier par le fabricant, ses agents d'entretien ou

- des personnes possédant les mêmes qualifications.
- Veuillez mettre le réfrigérateur au rebut en respectant les directives des autorités locales car il utilise des gaz soufflants inflammables et frigorigènes. Il est important de suivre la réglementation locale concernant le recyclage de l'appareil à cause de son produit réfrigérant inflammable et son gaz soufflant. Avant de mettre au rebut l'appareil, enlevez les portes pour éviter que des enfants s'enferment à l'intérieur.
 - Cet appareil est conçu pour un usage domestique et d'autres applications similaires. Il peut ainsi être utilisé :
 - dans des locaux utilitaires dans des magasins, des bureaux et d'autres environnements de travail réservés au personnel ;
 - dans les maisons de ferme et par les clients d'hôtels, motels et d'autres types de résidences ;
 - dans des environnements de type chambres d'hôtes ;
 - dans le secteur de la restauration et dans les applications de vente hors détail.
 - Ne conservez pas de substances explosives dans cet appareil, notamment des bombes aérosol contenant des gaz propulseurs inflammables.
 - Il est dangereux pour toute personne autre que le personnel de service autorisé d'effectuer des travaux de réparations qui comportent le retrait des parois.
 - Pour éviter le risque d'une électrocution, n'essayez pas d'effectuer des réparations par vous-même.
 - N'endommagez jamais le cordon d'alimentation afin d'assurer une utilisation en toute sécurité ; arrêtez toute utilisation lorsque le cordon d'alimentation est endommagé ou la fiche est usagée.
 - Ne placez pas des articles inflammables, explosifs, volatils et fortement corrosifs dans le réfrigéra-

Français

teur afin d'empêcher des dommages au produit et éviter tout incendie.

- Ne positionnez pas d'articles inflammables près du réfrigérateur afin d'éviter des incendies.
 - Ce produit est classé dans la gamme des réfrigérateurs à usage domestique et est seulement approprié pour le stockage de nourriture, selon les normes nationales. Les réfrigérateurs à usage domestique ne doivent pas être utilisés à d'autres fins telles que le stockage de sang ou de médicaments.
 - Ne placez pas des articles inflammables, explosifs, volatils et fortement corrosifs dans le réfrigérateur afin d'empêcher des dommages au produit et éviter tout incendie.
 - Ne stockez pas ou ne placez pas de la glace carbonique (dite sèche) dans le réfrigérateur.
- En ce qui concerne les informations pour l'installation, la manipulation, l'entretien, le remplacement des lampes et la mise au rebut de l'appareil, référez-vous au paragraphe ci-après de la notice.
 - Tout remplacement ou entretien des lampes LED est destiné à être effectué par le fabricant, son agent de service ou toute personne possédant des qualifications similaires.
 - Avant introduction de tout aliment, frais ou congelé, le réfrigérateur doit avoir fonctionné pendant 2 à 3 heures, ou pendant plus de 4 heures en été, lorsque la température ambiante est élevée.

Composants

- | | |
|----------------------------------|-----------------------------|
| A Étagère en verre | E Distributeur d'eau |
| B Voyant LED | F Plateau |
| C Bac à fruits et légumes | G Plateau |
| D Plateau | |

Aperçu de l'appareil

- Déballiez l'appareil. Retirer toutes les étiquettes du produit. Veuillez vérifier son exhaustivité et s'il est en bon état. Si l'appareil est endommagé ou présente un dysfonctionnement, ne l'utilisez pas et rapportez-le à votre revendeur ou service après-vente.
- Conservez tous les emballages hors de portée des enfants. Il existe un risque d'accident si les enfants jouent avec les matériaux d'emballage.

Caractéristiques

Fiche produit (UE 1060/2010)

Mesures effectuées suivant le règlement UE N° 1060/2010 de la Commission Européenne et la norme EN 62552:2013.

	Valeur	Unité
Marque	Valberg	
Identification du modèle	957259 - 1D NF 350 A+ WD WMIC2	
Catégorie de l'appareil de réfrigération ménager	1 (Réfrigérateur)	
Classe d'efficacité énergétique	A+	
Consommation d'électricité	142	kWh / an
"Consommation d'énergie de 142 kWh par an, calculée sur la base du résultat obtenu pour 24 heures dans des conditions d'essai normalisées. La consommation d'énergie réelle dépend des conditions d'utilisation et de l'emplacement de l'appareil."		
Volume utile (net) du compartiment réfrigérateur	341	L
Mode de dégivrage	Automatique	Sans givre
Classe(s) climatique	N/ST/T	
"Cet appareil est conçu pour être utilisé à une température ambiante comprise entre 16 °C et 43 °C. SN = +10°C à +32°C / N = +16°C à +32°C / ST = +16°C à +38°C / T = +16°C à +43°C		

Les températures internes peuvent être affectées par des facteurs, tels que l'emplacement de l'appareil, la température ambiante et la fréquence d'ouverture de la porte.

Le réglage du thermostat peut être modifié pour compenser ces facteurs."

Emissions acoustiques dans l'air	43	dB(A)
Type d'appareil	Pose libre	
Dimensions hors tout (HxLxP)	185,5 x 59,5 x 68,5	cm
Encombrement en service (HxLxP)	185,5 x 91 x 112	cm
Consommation d'électricité	0,389	kWh / jour
Volume brut total	346	L
Volume net total	341	L
Classe de protection électrique	I	
Alimentation	220-240 V ~	
Fréquence nominale	50 Hz	
Courant assigné	0,6	A
Type / Puissance d'ampoule	LED / 8,8W	
Poids net	65,5	kg
Fluide frigorigène / Masse	R600a / 58 g	

H = Hauteur / L = Largeur / P = Profondeur

Installation

Installation de la poignée pour porte

- 1 Retirez la broche d'insertion.
- 2 Réglez la poignée sur le trou d'installation, puis serrez la vis.
- 3 Couvrez le bouchon d'écrou du trou de poignée.

Pieds de réglage

- 4 **Procédures de réglage :**
 - Tournez les pieds dans le sens des aiguilles d'une montre pour soulever le réfrigérateur ;
 - Tournez les pieds dans le sens inverse des aiguilles d'une montre pour abaisser le réfrigérateur ;
 - Réglez les pieds droits et gauches en suivant les procédures indiquées ci-dessus pour obtenir un niveau horizontal.

Modification de l'ouverture de porte vers la droite ou la gauche

- 5 Retirez la plaque de recouvrement de la charnière supérieure droite, la plaque de recouvrement du capuchon supérieur ainsi que la plaque de recouvrement de la charnière gauche.
- 6 Enlevez la ligne de signaux du corps de la porte, puis retirez la vis de la charnière supérieure à l'aide d'une douille et d'un cliquet. Retirez la charnière supérieure.
- 7 Retirez le corps de la porte, puis enlevez la charnière droite.
- 8 Retournez la charnière inférieure. Installez l'arbre d'installation sur l'autre côté de la charnière.
Installez la charnière inférieure réglée sur le côté gauche du réfrigérateur.

- 9 Installez le corps de la porte avec les câbles de signalisation du corps de la porte modifiés de la droite vers la gauche. Insérez la borne. Montez la charnière supérieure, puis placez la plaque de recouvrement de la charnière supérieure gauche, la plaque de recouvrement du capuchon supérieur ainsi que la plaque de recouvrement de la charnière droite.

Raccordement des armoires de réfrigération ou de congélation

- Placez ensemble les deux armoires avec seulement un espace de 10 mm. Fixez la charnière de raccordement à l'endroit indiqué dans la photo.
- 10 Fixez la charnière de raccordement inférieure sur la partie inférieure des deux armoires.
- 11 Placez la barre dans l'espace entre les deux armoires.

Avant l'utilisation

- 12 Prévoyez un espace suffisant pour faciliter l'ouverture des portes et des tiroirs.

Fonctions

Compartment de réfrigération

- Le compartiment de réfrigération convient pour la conservation de divers fruits, légumes, boissons et autres aliments consommés à court terme.
- Les aliments de cuisson ne doivent pas être mis dans le compartiment de réfrigération jusqu'à ce qu'ils soient refroidis à température ambiante.
- Il est recommandé de sceller les aliments avant de les mettre au réfrigérateur.

- Les étagères en verre peuvent être ajustés vers le haut ou vers le bas pour un espace raisonnable de conservation et pour une utilisation facile.



Remarque : la conservation d'une quantité excessive d'aliments pendant le fonctionnement après le branchement initial à la prise de courant peut nuire à l'efficacité du réfrigérateur. Les aliments conservés ne doivent pas bloquer la sortie d'air ; dans le cas contraire l'effet de réfrigération sera également affecté négativement.

Écran

- Pour la première mise en sous tension, l'écran d'affichage (y compris la lumière des touches) s'affichent en entier pendant 3 secondes. Ensuite, la vitesse au milieu affiche l'état de fonctionnement.

Affichage de fonctionnement normal

- En cas de défaillance, le voyant LED correspondant indique un affichage combiné du code d'erreur. En l'absence de défaillance, le voyant LED affiche la température de fonctionnement actuelle du réfrigérateur.

Réglage de la température

- 13 La température change une fois chaque fois que vous appuyez sur la touche **SET**. Ensuite, le réfrigérateur fonctionne selon la valeur définie au bout de 15 secondes.

- ① Température **2°C / 3°C / 4°C / 6°C / 8°C**
- ② Super

Fonction de réfrigération rapide

- Lorsque vous accédez au mode réfrigération rapide en modulation de circulation, le voyant SUPER s'allume, et le réfrigérateur fonctionne à 2 °C.
- L'appareil fonctionne pendant 150 minutes en mode réfrigération rapide.
- Le réglage de la température permet de quitter le mode réfrigération rapide.

Utilisation du distributeur d'eau

- 14 Ouvrez le couvercle du réservoir d'eau, puis remplissez le réservoir d'eau avec de l'eau potable jusqu'au repère **MAX**.
 - 15 Refermez la porte, puis attendez quelques heures avant de vous servir.
- Le distributeur d'eau est seulement prévu pour de l'eau minérale non gazeuse. N'utilisez pas d'autres types de boisson ni de jus de fruits/légumes.



Remarque : ne pas retirer le réservoir d'eau pour le remplir d'eau.

Astuces permettant d'économiser de l'énergie

- L'appareil doit être situé dans l'endroit le plus frais de la pièce, loin de la chaleur produite par des appareils chauffants ou des conduites de chauffage, ainsi que loin de la lumière directe du soleil.
- Laissez les aliments chauds se refroidir à température ambiante avant de les placer dans l'appareil. Surcharger l'appareil force le compresseur à fonctionner plus longtemps. Les aliments qui se refroidissent trop lentement peuvent perdre de leur qualité, ou se gâter.
- Emballez les aliments correctement et essuyez les récipients jusqu'à séchage, avant de les placer dans l'appareil. Cela réduit l'accumulation de givre à l'intérieur de l'appareil.
- Le casier de stockage dans l'appareil ne doit pas être garni de papier d'aluminium, de papier sulfurisé ou d'essuie-tout. Les revêtements interfèrent avec la circulation de l'air froid, rendant l'appareil moins efficace.
- Organisez et marquez la nourriture afin de réduire les ouvertures de porte et les recherches prolongées. Enlevez autant d'articles que nécessaire au même moment et fermez la porte dès que possible.

Nettoyage et entretien



ATTENTION

Débranchez le réfrigérateur pour effectuer le dégivrage et le nettoyage.

- La poussière derrière le réfrigérateur et sur le sol doit être nettoyée en temps opportun afin d'améliorer l'effet de refroidissement et d'économie d'énergie.
- Nettoyez régulièrement l'intérieur du réfrigérateur afin d'éviter toute odeur. Les torchons à vaisselle ou une éponge douce humidifiée avec de l'eau et des produits à vaisselle neutres non-corrosifs sont suggérés pour le nettoyage. Nettoyez le réfrigérateur à l'eau propre et à l'aide d'un chiffon sec. Ouvrez la porte pour obtenir un séchage naturel avant de rétablir l'alimentation.

- N'utilisez pas de brosses dures, de billes d'acier de nettoyage, de brosses métalliques, d'abrasifs tels que des dentifrices, des solvants organiques, de l'eau bouillante, de l'acide ou des produits alcalins pour nettoyer le réfrigérateur. Cela pourrait endommager la surface externe et l'intérieur du réfrigérateur.

Nettoyage du distributeur d'eau

- 16 Démontage :** tirez les deux côtés du réservoir d'eau des deux mains formant une inclinaison vers le haut à 45°. Lorsque la partie inférieure du réservoir d'eau est séparée, la vanne d'eau et le réservoir d'eau peuvent se déplacer horizontalement (vers l'utilisateur).

Emballage et environnement

Mise au rebut des matériaux d'emballage

Les matériaux d'emballage protègent votre machine contre les dommages susceptibles de survenir pendant le transport. Ces matériaux sont respectueux de l'environnement puisqu'ils sont recyclables. Le recyclage des matériaux permet à la fois d'économiser les matières premières et de réduire la production de déchets.

Mise au rebut de votre ancien appareil

COLLECTE SÉLECTIVE DES DÉCHETS ÉLECTRIQUES ET ÉLECTRONIQUES



Cet appareil porte le symbole DEEE (Déchet d'Équipement Électrique et Électronique) signifiant qu'en fin de vie, il ne doit pas être jeté aux déchets ménagers, mais déposé au centre de tri de la localité. La valorisation des déchets permet de contribuer à préserver notre environnement.

PROTECTION DE L'ENVIRONNEMENT - DIRECTIVE 2012/19/EU

Afin de préserver notre environnement et notre santé, l'élimination en fin de vie des appareils électriques et électroniques doit se faire selon des règles bien précises et nécessite l'implication de chacun, qu'il soit fournisseur ou utilisateur.

C'est pour cette raison que votre appareil, comme le signale le symbole  apposé sur sa plaque signalétique ou sur son emballage, ne doit en aucun cas être jeté dans une poubelle publique ou privée destinée aux ordures ménagères. L'utilisateur a le droit de déposer l'appareil dans un lieu public de collecte procédant à un tri sélectif des déchets pour être recyclé ou réutilisé pour d'autres applications, conformément à la directive.

Pour la sécurité des enfants, rangez vos vieux appareils en lieu sûr jusqu'à ce qu'ils soient mis au rebut, hors de votre domicile.



Nos emballages peuvent faire l'objet d'une consigne de tri.
Pour en savoir plus : www.consignesdetri.fr



Bedankt!

Proficiat met uw keuze voor een product van VALBERG.

De selectie en de testen van de toestellen van VALBERG gebeuren volledig onder controle en supervisie van ELECTRO DEPOT. We staan garant voor de kwaliteit van de toestellen van VALBERG, die uitmunten in hun eenvoudig gebruik, hun betrouwbare werking en hun onberispelijke kwaliteit.

ELECTRO DEPOT beveelt de VALBERG toestellen aan en is ervan dat u uiterst tevreden zal zijn bij elk gebruik van het toestel.

Welkom bij ELECTRO DEPOT.

Bezoek onze website: www.electrodepot.be



**De gebruiksaanwijzingen kunnen tevens
worden geraadpleegd op de website:
<https://www.electrodepot.be/nl/sav/notices>**

A

**Alvorens het
apparaat**

16 Veiligheidsinstructies

B

**Overzicht van
het apparaat**

19 Onderdelen
19 Beschrijving van de onderdelen
19 Specificaties

C

**Het apparaat
gebruiken**

20 Installatie
21 Functies
22 Energiebesparingstips

D

**Reiniging en
onderhoud**

23 Reiniging en onderhoud
24 Opslag

E

Verwijdering

24 Afdanken van uw oude machine

Veiligheidsinstructies

LEES DE GEBRUIKSAANWIJZING AANDACHTIG DOOR VOORDAT U HET APPARAAT IN GEBRUIK NEEMT EN BEWAAR DEZE VOOR LATERE RAADPLEGING.

- Dit apparaat mag worden gebruikt door kinderen vanaf 8 jaar oud en personen met beperkte fysieke, visuele of mentale mogelijkheden, of die een gebrek aan ervaring en kennis hebben indien ze gepaste instructies hebben gekregen zodat ze het apparaat op een veilige manier kunnen gebruiken en op de hoogte zijn van de gevaren die het gebruik van het apparaat met zich meebrengt. Kinderen mogen niet met het apparaat spelen. Kinderen mogen het apparaat niet zonder toezicht reinigen of onderhouden.
- **WAARSCHUWING!** Houd alle ventilatieopeningen in de behuizing van het apparaat of in de constructie voor de inbouw van het apparaat vrij van obstakels.
- **WAARSCHUWING!** Gebruik geen mechanische apparaten of andere middelen om het ontdooiproces te versnellen, dan deze aanbevolen door de fabrikant.
- **WAARSCHUWING!** Beschadig het koelcircuit niet.
- **WAARSCHUWING!** Gebruik geen elektrische apparatuur in de opbergvakken van het apparaat, tenzij ze van het type zijn dat aanbevolen werd door de fabrikant.
- Trek de stekker uit het stopcontact na gebruik en alvorens onderhoudswerken uit te oefenen.
- Als het snoer is beschadigd, moet het worden vervangen door de fabrikant, een erkend her-

- steller of een ander vakbekwaam persoon om elk gevaar te vermijden.
- Gooi de koelkast volgens de lokale voorschriften weg, deze bevat blaasgas en koelmiddel. Gooi het apparaat, omwille van het brandbare koelmiddel en blaasgas, volgens de lokale voorschriften weg. Voordat u het apparaat afdankt, haal de deuren af om opsluiting van kinderen te vermijden.
 - Dit apparaat is geschikt voor huishoudelijk gebruik en gelijksoortige toepassingen zoals:
 - kantines voor personeel in winkels, kantoren en andere werkruimtes;
 - boerderijen en door gasten in hotels, motels en andere types van huisvesting;
 - *Bed & Breakfast* en gelijksoortige omgevingen;
 - catering en gelijksoortige groothandeltoepassingen.
 - Berg geen explosieve stoffen, zoals spuitbussen met een brandbaar drijfgas, in dit apparaat op.
 - Het is gevaarlijk voor ieder niet vakbekwaam persoon om reparaties of onderhoud uit te voeren waarbij de deksels verwijderd moeten worden.
 - Repareer het apparaat niet zelf om het risico op elektrische schokken te vermijden.
 - Zorg dat het snoer niet wordt beschadigd om een veilige werking te waarborgen. Gebruik geen beschadigd snoer of een versleten stekker.
 - Plaats geen brandbare, explosieve, vluchtige of sterk corrosieve items in de koelkast om schade aan het product of brandgevaar te vermijden.
 - Plaats geen brandbare voorwerpen in de buurt van de koelkast om brandgevaar te vermijden.

- Dit product is een koelkast voor particulier gebruik en is alleen bestemd voor het bewaren van voedsel, overeenkomstig de nationale richtlijnen. Gebruik een koelkast voor particulier gebruik niet voor andere doeleinden, zoals het bewaren van bloed of geneesmiddelen.
- Plaats geen brandbare, explosieve, vluchtige of sterk corrosieve items in de koelkast om schade aan het product of brandgevaar te vermijden.
- Bewaar of plaats geen droog ijs in de koelkast.
- Voor meer informatie over het installeren, gebruiken, onderhouden, lampen vervangen en afdanken van het apparaat, raadpleeg de volgende sectie in deze gebruiksaanwijzing.
- Elke vervanging of onderhoud van de LED-lampen mag alleen worden uitgevoerd door de fabrikant, zijn reparateur of een gelijkwaardig vakbekwaam persoon.
- Voordat u verse of bevroren levensmiddelen inbrengt, laat de koelkast 2 tot 3 uur, of langer dan 4 uur tijdens de zomer, wanneer de kamertemperatuur hoog is, werken.

Onderdelen

- | | |
|--------------------------------|-------------------------|
| A Glazen legplank | E Waterdispenser |
| B LED | F Schuiflade |
| C Fruit- en groentelade | G Schuiflade |
| D Schuiflade | |

Beschrijving van de onderdelen

- Haal het apparaat uit de verpakking. Verwijder alle labels van het product. Controleer of alle onderdelen geleverd zijn en zich in een goede staat bevinden. Als het apparaat beschadigd is of een storing treedt op, gebruik het apparaat niet en breng het terug naar uw handelaar of een servicecentrum.
- Houd de verpakking buiten het bereik van kinderen. Er is risico op een ongeval als kinderen met de verpakking spelen.

Specificaties

Productfiche (EU 1060/2010)

Metingen uitgevoerd volgens EU-reglement N° 1060/2010 van de Europese Commissie en de norm EN 62552:2013.

	Waarde	Eenheid
Merk	Valberg	
Identificatie van het model	957259 - 1D NF 350 A+ WD WMIC2	
Categorie van koelkast voor huishoudelijk gebruik	1 (koelkast)	
Energie-efficiëntieklasse	A+	
Stroomverbruik	142	kWh / jaar
Energieverbruik van 142 kWh per jaar, berekend op basis van het resultaat dat verkregen werd voor 24 uur in genormaliseerde testomstandigheden. Het werkelijke energieverbruik is afhankelijk van de installatie- en gebruiksomstandigheden van het toestel.		
Nuttig (netto)volume van koelkastcompartiment	341	L
Ontdooiwijze	Automatisch	Zonder rijp
Klimaatklasse(s)	N/ST/T	
Dit toestel is bestemd om gebruikt te worden bij een omgevingstemperatuur tussen 16 °C en 43 °C.		

SN = +10°C tot +32°C / N = +16°C tot +32°C / ST = +16°C tot +38°C / T = +16°C tot +43°C
De binnentemperaturen kunnen beïnvloed worden door verschillende factoren, zoals de locatie van het toestel, de omgevingstemperatuur en de openingsfrequentie van de deur. Het afstellen van de thermostaat kan aangepast worden om deze factoren te compenseren.

Geluidsemissie in de lucht	43	dB(A)
Toesteltype	Vrijstaand	
Buitenafmetingen (HxLxD)	185,5 x 59,5 x 68,5	cm
Afmetingen in dienst (HxLxD)	185,5 x 91 x 112	cm
Stroomverbruik	0,389	kWh/24u
Totaal bruto volume	346	L
Totaal netto volume	341	L
Beschermingsklasse elektriciteit	I	
Voeding	220-240 V ~	
Nominale frequentie	50 Hz	
Toegekende stroom	0,6	A
Type en vermogen van de lamp	LED / 8,8W	
Nettogewicht	65,5	kg
Koelvloeistof / Massa	R600a / 58 g	

H = Hoogte / L = Breedte / D = Diepte

Installatie

Installatie van de handgrepen

- 1 Verwijder de pin.
- 2 Breng de handgreep op één lijn met het gat en draai de schroef vast.
- 3 Bedek het gat in de handgreep met de moerdop.

Stelvoetjes

- 4 **Aanpassen:**
 - Draai de voetjes met de klok mee om de koelkast omhoog te brengen.
 - Draai de voetjes tegen de klok in om de koelkast te laten zakken.
 - Pas het rechter en linker voetje aan volgens bovenstaande procedure totdat het apparaat vlak staat.

De openingsrichting van de deur wijzigen

- 5 Verwijder het afdekplaatje van het rechter bovenscharnier, de bovenste kap en het linker scharnier.
- 6 Trek de signaalleiding van de deur af en verwijder de schroef van het bovenste scharnier met behulp van een ratelsleutel. Verwijder het bovenste scharnier.
- 7 Verwijder de deur en haal het rechter scharnier af.
- 8 Draai het onderste scharnier om. Installeer de schacht aan de andere kant van het scharnier.
Installeer het aangepast onderste scharnier aan de linkerkant van de koelkast.

- 9 Installeer de deur nadat de signaal-leidingen van rechts naar links zijn overgebracht. Breng de aansluitklem in. Installeer het bovenste scharnier en breng het afdekplaatje van het linker bovenscharnier, de bovenste kap en het rechter scharnier aan.

De koelkast en koelkast aan elkaar bevestigen

- Plaats de twee kasten tegen elkaar met een tussenruimte van slechts 10 mm. Maak het verbindingsscharnier vast op zijn plaats, zoals weergegeven in de afbeelding.
- 10 Maak het onderste verbindingsscharnier vast aan de onderkant van beide kasten.
- 11 Breng de stang in de tussenruimte tussen beide kasten aan.

Voor ingebruikname

- 12 Zorg voor voldoende vrije ruimte zodat de deuren en laden probleemloos open kunnen.

Funcities

Koelkast

- De koelkast is geschikt voor het bewaren van veel verschillende soorten fruit, groente, drank en andere levensmiddelen die binnen een korte periode gegeten moeten worden.
- Laat gekookte levensmiddelen eerst tot kamertemperatuur afkoelen voordat u ze in de koelkast plaatst.
- Het is aanbevolen om de levensmiddelen goed in te pakken voordat u ze in de koelkast plaatst.

- De glazen legplanken kunnen omhoog of omlaag worden aangepast voor meer bewaarruimte en een eenvoudig gebruik.



Opmerking: Als u na ingebruikname van het apparaat te veel levensmiddelen inbrengt, kan dit een negatieve impact op de koelprestaties van de koelkast hebben. Zorg dat de bewaarde levensmiddelen de luchtuitlaat niet belemmeren om een negatieve impact op de koelprestaties te vermijden

Scherf

- Tijdens ingebruikname van het apparaat, wordt het scherm (inclusief de toestenverlichting) gedurende 3 seconden volledig ingeschakeld. De huidige werkingsstand wordt vervolgens in het midden van het scherm weergegeven.

Weergave van normale werking

- Als er geen storing is, geeft het LED-lampje de huidige bedrijfstemperatuur van de koelkast weer. De temperatuur instellen De temperatuur wordt eenmaal gewijzigd, telkens op de SET toets wordt gedrukt.

Werkingsstand

- 13 De temperatuur wordt eenmaal gewijzigd, telkens op de **SET** toets wordt gedrukt. De koelkast zal vervolgens na 15 seconden op de ingestelde waarde werken.

① Temperatuur **2°C / 3°C / 4°C / 6°C / 8°C**

② Super

Snelle koelfunctie

- Als de snelle koelmodus wordt ingeschakeld, brandt het **SUPER** controlelampje en werkt de koelkast op 2 °C.
- Het apparaat werkt gedurende 150 minuten in de snelle koelmodus.
- U kunt de snelle koelmodus tevens afsluiten door de temperatuur aan te passen.

De waterdispenser gebruiken

- 14 Open het deksel van het waterreservoir en vul het waterreservoir tot aan het **MAX** teken met drinkwater.
 - 15 Sluit de deur en wacht enkele uren voordat u zich bedient.
- De waterdispenser is alleen voor gebruik met plat mineraalwater. Gebruik het niet voor andere vloeistoffen, waaronder vruchten-/groentesappen.



Opmerking: Verwijder het waterreservoir niet voor het vullen van water.

Energiebesparingstips

- Plaats het apparaat in de koudste plaats van de kamer, uit de buurt van warmte producerende apparaten of warmteleidingen, en direct zonlicht.
- Laat warm voedsel eerst tot kamertemperatuur afkoelen alvorens ze in het apparaat te plaatsen. Te veel voedsel in het apparaat plaatsen, zorgt voor een langere werking van de compressor. Voedsel dat te langzaam bevriest kan aan kwaliteit verliezen of bederven.
- Pak voedsel goed in en veeg houders droog alvorens ze in het apparaat te plaatsen. Dit zorgt voor minder ijsvorming in het apparaat.
- Bekleed de opslagruimte van het apparaat niet met aluminiumfolie, was- of keukenpapier. De bekleding kan de circulatie van koude lucht hinderen waardoor de koelprestaties afnemen.
- Orden en label voedsel om het openen van de deur zo kort mogelijk te houden. Haal zoveel mogelijk voedsel tegelijkertijd uit en sluit de deur zo snel mogelijk.

Reiniging en onderhoud



WAARSCHUWING

Haal de stekker uit het stopcontact voordat u het apparaat ontdoeit of reinigt.

- Verwijder regelmatig het stof aan de achterkant van de koelkast en op de vloer voor betere koelprestaties en energiebesparing.
- Reinig de binnenkant van de koelkast regelmatig om geurvorming te vermijden. Reinig met een zachte doek of spons geweekt in water met een niet-schurend en mild schoonmaakmiddel. Maak de koelkast schoon met schoon water en een droge doek. Open de deur om de binnenkant aan de lucht te laten drogen voordat u de stekker opnieuw in het stopcontact steekt.

- Maak de koelkast niet schoon met een harde borstel, schuursponsje, staalborstel, agressief schoonmaakmiddel zoals tandpasta, organische oplosmiddelen, kokend water, zuren of alkalische middelen. Deze middelen kunnen de binnen- en buitenkant van de koelkast beschadigen.

De waterdispenser schoonmaken

- 16 **Demontage:** Trek beide kanten van het waterreservoir met uw beide handen omhoog tegen een hoek van 45°. Eenmaal het onderste deel van het waterreservoir los komt, beweeg de waterklep en het waterreservoir horizontaal (naar de gebruiker toe).

Verpakking en milieu

Afdanken van de verpakkingsmaterialen

De verpakkingsmaterialen beschermen uw toestel tegen mogelijke beschadiging tijdens het transport.

Deze materialen zijn milieuvriendelijk want ze kunnen gerecycleerd worden. Door materialen te recyclen kan op grondstoffen bespaard worden en wordt er minder afval geproduceerd.

Afdanken van uw oude toestel

SELECTIEVE INZAMELING VAN ELEKTRISCH EN ELEKTRONISCH AFVAL



Dit toestel is voorzien van het AEEA-symbool, wat betekent dat het niet bij het huishoudelijke afval gegooid mag worden op het einde van zijn levensduur, maar dat het naar een recyclagecentrum voor elektrische en elektronische huishoudtoestellen gebracht dient te worden. Wanneer u versleten huishoudtoestellen recycleert, levert u een aanzienlijke bijdrage tot de bescherming van ons milieu.

BESCHERMING VAN HET MILIEU - RICHTLIJN 2012/19/EU

Wanneer u versleten elektrische en elektronische apparaten recycleert, levert u een aanzienlijke bijdrage tot de bescherming van ons milieu en onze gezondheid. Dit dient echter wel te gebeuren volgens bepaalde regels en vraagt de betrokkenheid van zowel leverancier als consument.

Daarom mag uw toestel, zoals aangegeven wordt door het symbool  op het kenplaatje of de verpakking, in geen geval in een openbare of private vuilnisbak voor huishoudelijk afval gegooid worden. De gebruiker heeft het recht om het toestel naar een openbaar inzamelpunt voor selectieve afvalverwerking te brengen, zodat het toestel gerecycleerd of opnieuw gebruikt kan worden voor andere toepassingen, conform de richtlijn.

Bewaar uw oude toestellen steeds op een veilige plaats buiten uw huis waar kinderen er niet bijkunnen.



¡Muchas gracias!

Muchas gracias por haber elegido nuestro producto VALBERG. Seleccionado, testado y recomendado por ELECTRO DEPOT. Los productos de la marca VALBERG le garantizan una facilidad de uso, un rendimiento eficaz y una calidad impecable.

Con este dispositivo puede estar seguro de que siempre quedará satisfecho al utilizarlo.

Bienvenido a ELECTRO DEPOT.

Visite nuestra página web: www.electrodepot.es



El manual se puede consultar en el sitio web de <http://www.electrodepot.es>

A

Antes de empezar

28 Indicaciones de seguridad

B

Descripción del dispositivo

31 Lista de partes
31 Descripción del dispositivo
31 Especificaciones técnicas

C

Uso del dispositivo

32 Instalación
33 Funciones
32 Consejos para el ahorro energético

D

Mantenimiento y limpieza

35 Mantenimiento y limpieza
36 Conservar el dispositivo

E

Eliminación

36 Desecho de su dispositivo obsoleto

Indicaciones de seguridad

POR FAVOR, LEA ESTE MANUAL CON DETENIMIENTO ANTES DE UTILIZAR EL DISPOSITIVO Y CONSÉRVELO PARA SU USO EN FUTURAS OCASIONES.

- Este dispositivo puede ser utilizado por niños mayores de 8 años y por personas con capacidades físicas, sensoriales o mentales reducidas, o con poca experiencia o conocimiento, siempre que se encuentren bajo supervisión o se les haya informado sobre el uso seguro del dispositivo, y sean conscientes de los posibles peligros. No está permitido que los niños jueguen con el dispositivo. Los niños no deben llevar a cabo la limpieza y el mantenimiento del usuario, a menos que se encuentren bajo supervisión.
- **¡ADVERTENCIA!** No obstruya los orificios de ventilación de la carcasa del aparato o de la estructura integrada.
- **¡ADVERTENCIA!** NO utilice dispositivos mecánicos u otros medios distintos a los indicados por el fabricante para acelerar el proceso de deshielo.
- **¡ADVERTENCIA!** No dañe el circuito de refrigeración.
- **¡ADVERTENCIA!** No utilice aparatos eléctricos en el interior de los compartimentos de almacenamiento, a menos que sean recomendados por el fabricante.
- El aparato debe desenchufarse después de su uso y antes de realizar cualquier tarea de mantenimiento.
- Para evitar cualquier peligro, es imperativo que, en caso de deterioro del cable de alimentación, se solicite al fabricante, a sus técnicos de mante-

nimiento o a personas con igual cualificación que lo cambien.

- Deseche el frigorífico según las directivas de las autoridades locales ya que utiliza gases sopladados inflamables y refrigerantes. Es importante cumplir la legislación local relacionada con el reciclaje del aparato debido a su producto refrigerante inflamable y a su gas sopladado. Antes de desechar el aparato, retire las puertas para evitar que los niños puedan quedar-se atrapados en el interior.
- Este aparato se ha diseñado para su uso doméstico y otras aplicaciones similares. En consecuencia, puede utilizarse en:
 - locales comerciales, tiendas, oficinas y otros entornos de trabajo reservados al personal;
 - granjas y para clientes de hoteles, moteles y otro tipo de alojamientos;
 - entornos como las habi-

taciones de invitados;
- en el sector de la restauración y en comercios minoristas.

- No guarde sustancias explosivas en el aparato, especialmente aerosoles que contengan gases propulsores inflamables.
- Es peligroso para cualquier persona que no sea el personal de servicio autorizado realizar trabajos de reparación que impliquen la retirada de piezas.
- Para evitar el riesgo de descargas eléctricas, no intente reparar el aparato usted mismo.
- No dañe el cable de alimentación bajo ninguna circunstancia para así garantizar un uso seguro; no utilizar si el cable de energía está dañado o si el enchufe está desgastado.
- No guarde artículos inflamables, explosivos, compuestos volátiles o muy corrosivos dentro del frigorífico para evitar daños en el producto y prevenir

incendios.

- Para evitar incendios, no coloque artículos inflamables cerca del refrigerador.
- Este producto se clasifica en la gama de frigoríficos para uso doméstico y solo es adecuado para el almacenamiento de alimentos, según las normas nacionales. Los frigoríficos domésticos no deben utilizarse para otros fines como el almacenamiento de sangre o de medicamentos.
- No guarde artículos inflamables, explosivos, compuestos volátiles o muy corrosivos dentro del frigorífico para evitar daños en el producto y prevenir incendios.
- No guarde ni coloque hielo seco en el frigorífico.
- En cuanto a la información relacionada con la instalación, operación, mantenimiento, sustitución de las lámparas y eliminación del aparato, consulte el

parágrafo siguiente.

- Cualquier sustitución o mantenimiento de las lámparas LED debe ser realizado por el fabricante, su concesionario o persona cualificada similar.
- Antes de poner cualquier alimento fresco o congelado, el refrigerador deberá estar en funcionamiento de 2 a 3 horas, o durante más de 4 horas en verano, cuando la temperatura ambiental es elevada.

Lista de partes

- | | |
|---------------------------------------|------------------------------|
| A Estante de cristal | E Dispensador de agua |
| B LED | F Bandeja |
| C Cajón para frutas y verduras | G Bandeja |
| D Bandeja | |

Descripción del dispositivo

- Desembale el dispositivo. Retire todos los adhesivos del dispositivo. Controle que el dispositivo reúne todas las condiciones establecidas y se encuentra en perfecto estado. Si el dispositivo está dañado o presenta averías, no lo utilice y hágase lo llevar a su distribuidor o servicio al cliente.
- Mantenga el embalaje fuera del alcance de los niños. Existe un riesgo de accidente si los niños juegan con el embalaje.

Especificaciones técnicas

Ficha de producto (UE 1060/2010)

Medidas efectuadas según el reglamento UE N.º 1060/2010 de la Comisión Europea y la norma EN 62552:2013.

	Valor	Unidad
Marca	Valberg	
Identificación del modelo	957259 - 1D NF 350 A+ WD WMIC2	
Categoría del aparato de refrigeración doméstico	1 (Frigorífico)	
Clase de eficiencia energética	A+	
Consumo eléctrico	142	kWh / año
Consumo de energía de 142 kWh al año, calculado a partir del resultado obtenido en 24 horas en condiciones de ensayo normalizadas. El consumo energético real depende de las condiciones de uso y de la ubicación del electrodoméstico.		
Volumen útil (neto) del compartimento frigorífico	341	L
Modo de descongelación	Automático	Sin escarcha
Clase/s climática/s	N/ST/T	

Este aparato ha sido diseñado para usarse a una temperatura ambiente comprendida entre 16 °C y 43 °C. SN = +10 °C a +32 °C / N = +16 °C a +32 °C / ST = +16 °C a +38 °C / T = +16 °C a +43 °C

Las temperaturas internas pueden verse afectadas por algunos factores como la ubicación del aparato, la temperatura ambiente y la frecuencia de apertura de la puerta. Para compensar estos factores, se puede modificar el ajuste del termostato.

Emisiones acústicas ambientales	43	dB(A)
---------------------------------	----	-------

Tipo de aparato	Libre instalación	
-----------------	-------------------	--

Dimensiones totales (HxAxP)	185,5 x 59,5 x 68,5	cm
-----------------------------	---------------------	----

Volumen en funcionamiento (HxAxP)	185,5 x 91 x 112	cm
-----------------------------------	------------------	----

Consumo eléctrico	0,389	kWh/24 h
-------------------	-------	----------

Volumen bruto total	346	L
---------------------	-----	---

Volumen neto total	341	L
--------------------	-----	---

Clase de protección eléctrica	I	
-------------------------------	---	--

Alimentación	220-240 V ~	
--------------	-------------	--

Frecuencia nominal	50 Hz	
--------------------	-------	--

Corriente asignada	0,6	A
--------------------	-----	---

Tipo / Potencia de la bombilla	LED / 8,8W	
--------------------------------	------------	--

Peso neto	65,5	kg
-----------	------	----

Fluido frigorígeno / Masa	R600a / 58 g	
---------------------------	--------------	--

H = Altura / A = anchura / P = Profundidad

Instalación

Instalación del tirador de la puerta

- 1 Retirar el perno insertado.
- 2 Ajustar el tirador al orificio de instalación y apretar el tornillo.
- 3 Tapar la tuerca del orificio del tirador.

Pata niveladora

- 4 **Procedimiento de ajuste:**
 - Girar la pata en sentido horario para elevar el refrigerador;
 - Girar la pata en sentido antihorario para bajar el refrigerador;
 - Ajustar la pata izquierda y derecha para ponerlo a nivel horizontal, en base a los procedimientos anteriores.

Cambiar la puerta de derecha a izquierda

- 5 Retirar la chapa protectora de la bisagra superior derecha, de la placa superior, y de la bisagra izquierda.
- 6 Arrancar la línea de señal de la puerta y utilizar una llave de trinquete y una carraca para quitar el tornillo de la bisagra superior. Retirar la bisagra superior.
- 7 Retirar el cuerpo y quitar la bisagra derecha.
- 8 Dar la vuelta a la bisagra inferior. Colocar la herramienta de instalación al otro lado de la bisagra.
Colocar la bisagra inferior ajustada en la parte izquierda del refrigerador.

- 9 Colocar la puerta con los cables de señalización cambiados de derecha a izquierda. Insertar el terminal. Montar la bisagra superior y poner la chapa protectora de la bisagra superior izquierda, de la placa superior, y de la bisagra derecha.

Conectar el refrigerador y los compartimentos de congelación

- Colocar dos compartimentos juntos con un hueco entre ellos de solo 10 mm. Fijar la bisagra de conexión en el lugar que muestra la imagen.
- 10 Encajar la bisagra de conexión inferior en la base de los dos compartimentos.
- 11 Colocar la barra dentro del hueco entre los dos compartimentos.

Antes de usar

- 12 Dejar suficiente espacio para abrir adecuadamente las puertas y los cajones.

Funciones

Cámara frigorífica

- La cámara frigorífica es apta para guardar una gran variedad de frutas, verduras, bebidas y alimentos de consumo a corto plazo.
- Los alimentos cocinados no se deberán poner en la cámara frigorífica hasta que hayan alcanzado la temperatura ambiente.
- Se recomienda sellar los alimentos antes de ponerlos en el refrigerador.

- Los estantes de cristal se pueden ajustar hacia arriba o hacia abajo para obtener un espacio de almacenamiento razonable y de fácil uso.



Indicaciones: la conservación de una cantidad excesiva de alimentos durante el funcionamiento después de la primera conexión a la toma de corriente puede perjudicar la eficacia del frigorífico. Los alimentos conservados no deben bloquear la salida del aire; en caso contrario, el efecto de refrigeración también resultará afectado negativamente.

Pantalla

- En la primera conexión, la pantalla de visualización (incl. la luz principal) se mostrará por completo durante 3 segundos. A continuación, la marcha (centro) mostrará el estado de funcionamiento.

Visualización de funcionamiento normal

- En el caso de fallo, la luz LED correspondiente proporcionará una vista combinada del código de fallo. En funcionamiento normal, el indicador LED muestra la temperatura de funcionamiento actual del frigorífico.

Ajuste de la temperatura

- 13 La temperatura cambia al pulsar la tecla **SET**. A continuación, el refrigerador se pondrá en funcionamiento con el valor de ajuste después de 15 segundos.

1 Temperatura **2 °C / 3 °C / 4 °C / 6 °C / 8 °C**

2 Super

Función de enfriamiento rápido

- Al acceder al modo de refrigeración rápida en modulación de circulación, el indicador **SUPER** se ilumina y el frigorífico funciona a 2 °C.
- El aparato funciona durante 150 minutos en modo de refrigeración rápida.
- El ajuste de la temperatura permite salir del modo de refrigeración rápida.

Uso del dispensador de agua

- 14 Abrir la tapa del depósito de agua y rellenar de agua potable hasta la marca **MAX**.
 - 15 Cierre la puerta y espere unas horas antes de servirse.
- El distribuidor de agua solo se ha diseñado para agua mineral sin gas. No utilice ningún otro tipo de bebida ni zumos de frutas o verduras.



Indicaciones: no sacar el depósito de agua para rellenar.

Consejos para el ahorro energético

- El aparato debería estar situado en la zona más refrigerada, lejos de aparatos generadores de calor, conductos de calefacción, y fuera de la luz solar directa.
- Dejar que los alimentos demasiado calientes se enfrien a temperatura ambiente, antes de colocarlos en el electrodoméstico. Una sobrecarga en el electrodoméstico obligará al compresor a funcionar durante más tiempo. Los alimentos que se congelen muy lentamente pueden perder calidad, e incluso estropearse.
- Envolver los alimentos adecuadamente, y mantenga secos los recipientes antes de colocarlos en el electrodoméstico. Esto disminuirá la acumulación de escarcha dentro del electrodoméstico.
- No recubrir la zona de almacenamiento con papel de aluminio, papel encerado, o toallitas de papel. Los recubrimientos interfieren con la circulación de aire frío, reduciendo la eficiencia del electrodoméstico.
- Organizar y etiquetar el alimento para reducir el tiempo de apertura de puerta y de búsquedas prolongadas. Extraer de una todos los productos que se necesiten, y cerrar las puertas lo antes posible.

Mantenimiento y limpieza



ADVERTENCIA

Desenchufar el refrigerador para descongelar y limpiar.

- Es importante limpiar el polvo depositado debajo del refrigerador y en la base para mejorar el efecto de enfriamiento y ahorro de energía.
- Limpiar regularmente el interior del refrigerador para evitar malos olores. Para la limpieza, se sugiere el uso de toallas suaves o esponjas empapadas con agua y detergentes neutros no corrosivos. Limpiar el frigorífico con agua limpia y un paño seco. Abrir la puerta para generar un secado natural antes de encender el aparato.

- No usar cepillos duros, bolas de acero para limpieza, cepillos de alambre, abrasivos como pastas dentales, solventes orgánicos, agua hirviendo, productos ácidos o alcalinos para limpiar el refrigerador. Esto puede dañar la superficie y el interior del refrigerador.

Limpieza del dispensador de agua

- 16 Desmontaje:** retirar las dos partes del depósito de agua con ambas manos, hacia arriba y con una inclinación de 45°. Si la parte más baja del depósito de agua se separa, la válvula de agua y el depósito se podrán mover horizontalmente (hacia el usuario).

Embalaje y medioambiente

Cómo desechar los materiales del embalaje

Los materiales del embalaje protegen su aparato contra los posibles daños que se puedan originar en el transporte.

Estos materiales son respetuosos con el medioambiente ya que son reciclables. El reciclado de los materiales permite, al mismo tiempo, economizar las materias primas y reducir la producción de residuos.

Cómo desechar su antiguo aparato

RECOGIDA SELECTIVA DE RESIDUOS DE APARATOS ELÉCTRICOS Y ELECTRÓNICOS



Este aparato lleva el símbolo RAEE (Residuos de Aparatos Eléctricos y Electrónicos) que significa que al final de su vida útil, no debe tirarse a la basura, sino que debe depositarse en la unidad de clasificación de residuos de su localidad. La valorización de los residuos permite contribuir a conservar nuestro medio ambiente.

PROTECCIÓN DEL MEDIO AMBIENTE - DIRECTIVA 2012/19/EU

Para preservar nuestro medio ambiente y nuestra salud, la eliminación de los aparatos eléctricos y electrónicos al final de su vida útil debe hacerse según normas muy precisas y requiere la implicación de todos, tanto del proveedor como del usuario.

Es por ello que su aparato, tal y como señala el símbolo  que se encuentra en su placa de características o en su embalaje, no debe, bajo ningún concepto, tirarse a un contenedor público o privado de residuos domésticos. El usuario tiene derecho a depositar el aparato en un lugar público de recogida selectiva de residuos para que sea reciclado o reutilizado para otras aplicaciones de conformidad con la directiva.

Por la seguridad de los niños, guarde sus aparatos en un lugar seguro hasta que pueda eliminarlos, preferentemente fuera de su domicilio.