

MANUEL D'UTILISATION-FR



SIGNATURE®

LAVE-LINGE HUBLOT

SLF7140ATBV

TABLE DE MATIÈRES

TABLE DE MATIÈRES	-1-
CONSIGNES DE SÉCURITÉ	-2-
DESCRIPTION DE L'APPAREIL	-7-
INSTALLATION	-8-
FONCTIONNEMENT	-13-
PANNEAU DE COMMANDES	-15-
ENTRETIEN ET NETTOYAGE	-21-
PANNES ET SOLUTIONS	-23-
CARACTÉRISTIQUES TECHNIQUES	-26-
PROTECTION DE L'ENVIRONNEMENT	-31-



Séparez les éléments avant de trier



CET APPAREIL EST DESTINÉ À UN USAGE DOMESTIQUE UNIQUEMENT!

Veillez lire attentivement toutes les instructions avant la première utilisation et conservez-les pour une référence ultérieure.

CONSIGNES DE SÉCURITÉ

⚠ AVERTISSEMENT

CONSIGNES GÉNÉRALES DE SÉCURITÉ QUANT À L'UTILISATION D'UN APPAREIL ÉLECTRIQUE

- Si le câble d'alimentation est endommagé, il doit être remplacé par le fabricant, son service Après-vente ou des personnes professionnels.
- L'appareil doit être raccordé au réseau de distribution d'eau en utilisant les ensembles de raccordement neufs fournis avec l'appareil, il convient de ne pas réutiliser des ensembles de raccordement usages.
- Cet appareil peut être utilisé par des enfants âgés d' au moins 8 ans et par des personnes ayant des capacités physiques, sensorielles ou mentales réduites ou dénuées d'expérience ou de connaissance, s'ils (si elles) sont correctement surveillé(e)s ou si des instructions relatives à l'utilisation de l'appareil en toute sécurité leur ont été données risques appréhendés. Les enfants ne doivent pas jouer avec l'appareil. Le nettoyage et l'entretien par l'utilisateur ne doivent pas être effectués par des enfants sans surveillance.
- Il convient de maintenir à distance moins, à moins qu'ils ne soient sous une surveillance continue.
- Les ouvertures de ventilation ne doivent pas être obstruées par un tapis.
- Cet appareil est destiné à être utilisé dans des applications domestiques et analogues, telles que:
 - des coins-cuisine réservés au personnel dans des

CONSIGNES DE SÉCURITÉ

magasins, bureaux et autres environnements professionnels;

– des fermes;

– par les clients des hôtels, motels et autres environnements à caractère résidentiel;

– des environnements du type chambres d'hôtes;

– des emplacements prévus pour un usage collectif dans des immeubles d'habitation.

· Veillez à ce que la tension d'alimentation et la fréquence soient identiques à celles du lave-linge.

· Pour garantir votre sécurité, la fiche du cordon d'alimentation doit être insérée dans une prise reliée à la terre. Vérifiez soigneusement et assurez-vous que votre prise est correcte et mise à la terre de manière fiable.

· N'utilisez aucune prise dont le courant nominal est inférieur à celui du lave-linge.

· N'utilisez pas votre lave-linge lorsque des pièces sont manquantes ou cassées.

· Ne débranchez jamais la fiche d'alimentation avec les mains mouillées.

· Remplacez immédiatement le cordon d'alimentation usé, les fiches / prises desserrées.

· Débranchez votre lave-linge avant de le nettoyer ou d'effectuer une réparation.

· Veuillez vérifier si l'eau à l'intérieur du tambour a été vidangée avant d'ouvrir la porte. Veuillez ne pas ouvrir la porte s'il y a de l'eau visible.

· La porte vitrée peut être très chaude pendant l'opération. Tenez les enfants et les animaux éloignés du lave-linge pendant le fonctionnement.

· Assurez-vous que l'eau et l'appareil électrique doivent être raccordés par un technicien qualifié conformément

CONSIGNES DE SÉCURITÉ

aux instructions du fabricant et aux réglementations de sécurité locales.

· Avant d'utiliser cette machine, tous les emballages et boulons de transport doivent être retirés. Sinon, le lave-linge pourrait être gravement endommagé lors du lavage des vêtements.

· Les solvants inflammables et explosifs ou toxiques sont interdits comme l'essence et l'alcool, etc. Ils ne doivent pas être utilisés comme détergents. Veuillez sélectionner uniquement les détergents adaptés au lavage en machine.

· Faites attention aux brûlures lorsque le lave-linge évacue l'eau de lavage chaude.

· Ne débranchez jamais votre lave-linge en tirant sur le cordon d'alimentation. Saisissez toujours fermement la fiche et retirez-la tout droit de la prise.

· Si votre ancien appareil n'est plus utilisé, nous vous recommandons de retirer la porte et de couper le cordon d'alimentation.

· Les matériaux d'emballage peuvent être dangereux pour les enfants. Veuillez garder tous les matériaux d'emballage (sacs en plastique, mousses, etc.) loin des enfants.

· Ne montez pas et ne vous asseyez pas sur le couvercle supérieur de la machine.

· Les animaux domestiques et les enfants peuvent grimper dans la machine. Vérifiez la machine avant chaque opération.

· Ne vous appuyez pas contre la porte du lave-linge.

· Le lave-linge domestique n'est pas conçu pour être encastré.

CONSIGNES DE SÉCURITÉ

- Ce lave-linge est destiné à une utilisation en intérieur uniquement.
- Assurez-vous que toutes les poches sont vides. Les objets pointus et rigides tels que les pièces de monnaie, les broches, les clous, les vis ou les pierres, etc. peuvent causer de graves dommages au lave-linge.
- N'oubliez pas de débrancher le réseau et l'alimentation électrique immédiatement après le lavage des vêtements.
- Le lave-linge ne doit pas être installé dans la salle de bain ou les pièces très humides ainsi que dans les pièces contenant des gaz explosifs ou caustiques.
- Avant de laver les vêtements pour la première fois, la machine à laver doit être utilisée en un tour de toutes les procédures sans les vêtements à l'intérieur.
- Ne réparez ou ne remplacez aucune pièce du lave-linge à moins que vous n'ayez été spécifiquement recommandé dans les instructions de réparation par l'utilisateur et que vous ayez les connaissances et les compétences.
- Il est interdit de laver les tapis et les soutiens-gorge incrustés de fil d'acier.
- Ne remplissez jamais d'eau à la main pendant le lavage.
- Une fois le programme terminé, attendez deux minutes pour ouvrir la porte.
- Lors de la remise de la machine, l'eau accumulée doit d'abord être évacuée de la machine. Manipulez la machine avec soin. Ne tenez jamais chaque partie saillante de la machine pendant le levage. La porte de la machine ne peut pas être utilisée comme poignée pendant le transport.
- Le lave-linge avec une vanne d'entrée unique peut uniquement être raccordé à l'alimentation en eau froide. Le lave-linge à double vanne d'admission peut être connecté à l'a

CONSIGNES DE SÉCURITÉ

limentation en eau chaude et en eau froide.

- Masse maximale de linge à l'état sec pour laquelle l'appareil est conçu = 7 kg
- La pression maximale admissible de l'eau d'alimentation : 0.8MPa
- La pression minimale admissible de l'eau d'alimentation : 0,05MPa

En ce qui concerne les informations pour l'installation, la manipulation, l'entretien et la mise au rebut de l'appareil, référez-vous au paragraphe ci-après de la notice.

Si vous avez perdu accidentellement le manuel d'utilisation, demandez au service clientèle une copie électronique ou une copie papier.

DESCRIPTION DE L'APPAREIL

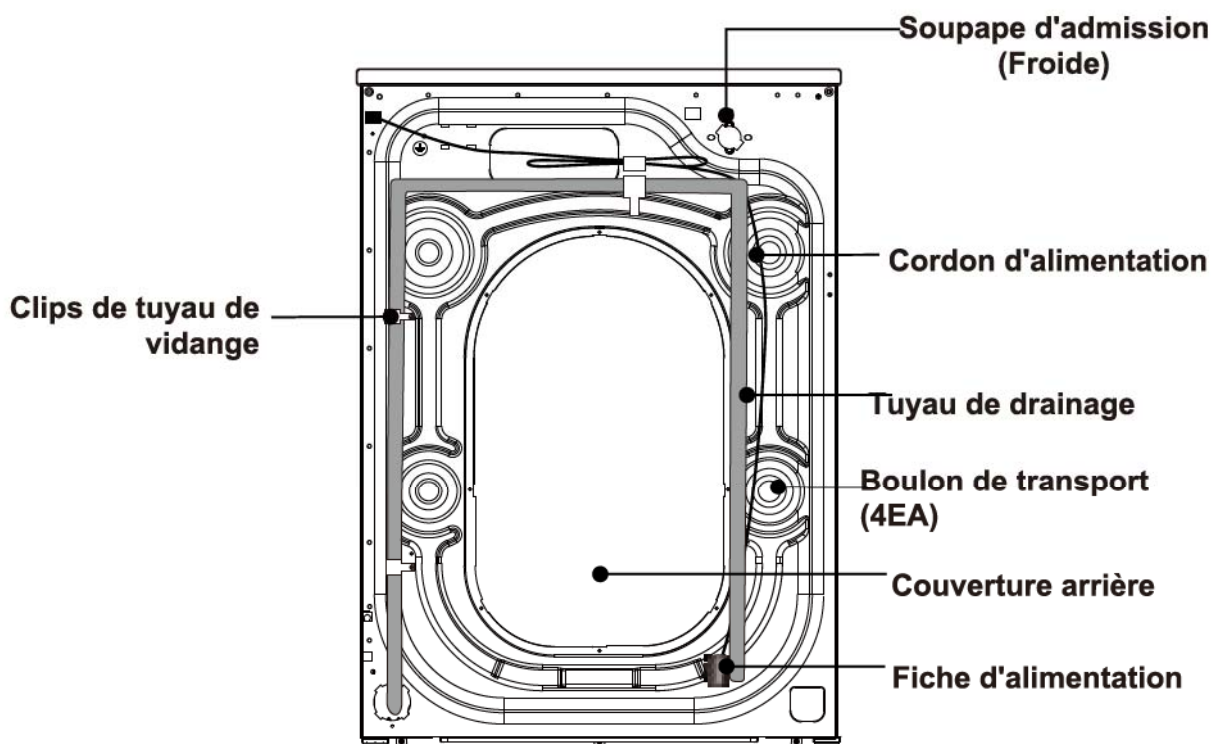
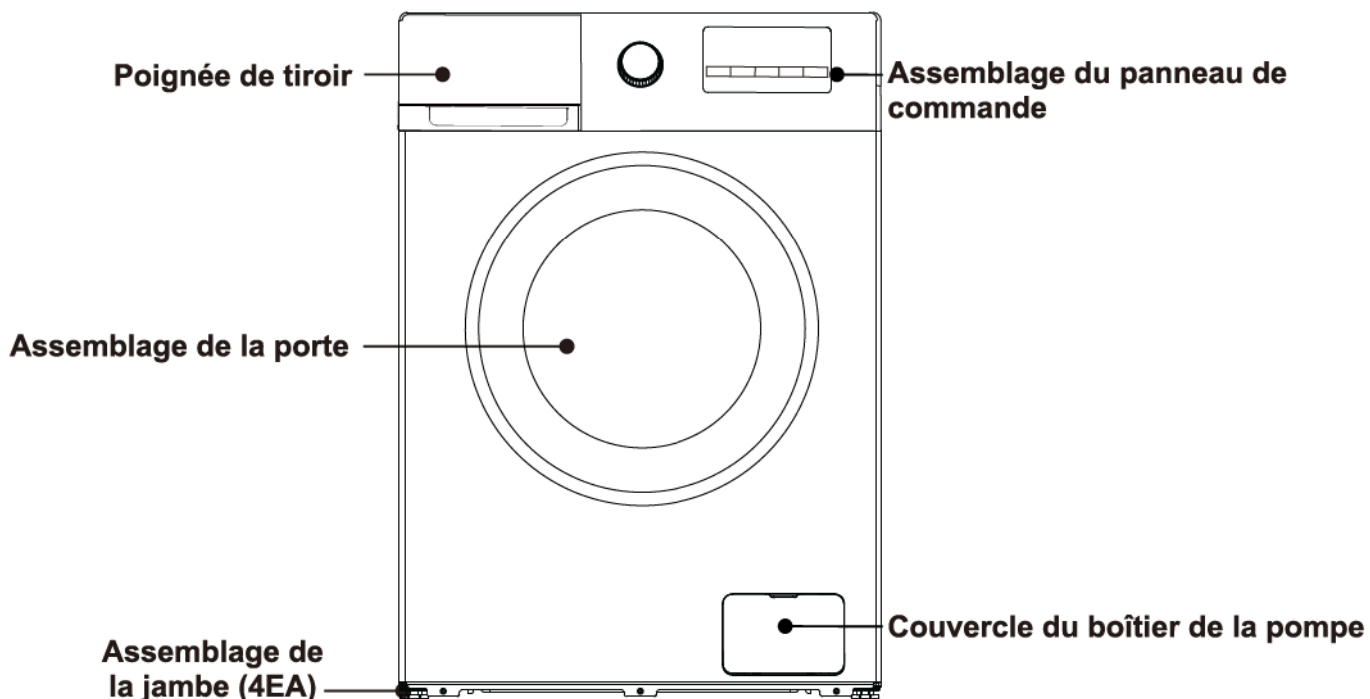

INSTALLATION

REMARQUE

Nous recommandons que votre nouvel lave-linge soit installé par un technicien qualifié en électroménagers. Si vous pensez avoir les compétences nécessaires pour installer le lave-linge, veuillez lire attentivement les instructions d'installation avant de procéder à l'installation.





■ Outils nécessaires

Vous devrez peut-être disposer des outils suivants pour vous aider à installer votre lave-linge:

- Les ciseaux
- Pincettes
- Tournevis standard
- Gants
- Clé

■ Déballage du lave-linge

Déballer votre lave-linge et vérifiez s'il y a des dommages pendant le transport. Assurez-vous également que tous les articles (comme indiqué ci-dessous) dans le sac joint sont reçus. S'il y a des dommages au lave-linge pendant le transport, ou si un élément est manquant ou endommagé, veuillez contacter immédiatement le revendeur local.

Tuyau d'entrée (Connectez à l'alimentation en eau froide)	Couvercle de trou (4EA) (Utilisé pour boucher les trous de boulons de transport)	Support de tuyau de vidange (Utilisé pour boucler l'extrémité du tuyau de vidange)	Clé (1. Utilisé pour ajuster le bas de la machine, 2. Retirez le boulon de transport à l'arrière de la machine)
			

■ La sélection de l'emplacement

Avant d'installer le lave-linge, l'emplacement caractérisé comme suit doit être sélectionné:

- Surface rigide, sèche et nivelée (s'il n'est pas de niveau, veuillez le niveler en vous référant à la figure suivante «Pied réglable»).
- Évitez la lumière directe du soleil.
- Ventilation suffisante.
- La température ambiante doit être comprise entre 0 et 40 °C.
- L'humidité ambiante doit être inférieure à 95% (lorsque la température est de 25 °C).
- Tenez-vous loin des sources de chaleur telles que le charbon ou le gaz. Assurez-vous que le lave-linge ne repose pas sur le cordon d'alimentation. N'installez pas le lave-linge sur la moquette.

INSTALLATION

■ Retirez les boulons de transport

Avant d'utiliser cette machine, les boulons de transport doivent être retirés de l'arrière de cette machine. Veuillez suivre les étapes suivantes pour retirer les boulons:

⚠ Conservez correctement les boulons de transport pour une utilisation ultérieure.

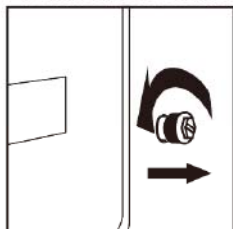

1. Desserrez les quatre boulons de transport avec une clé

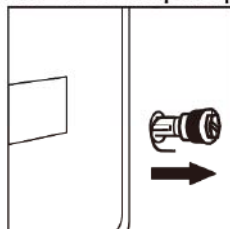

2. Prenez chaque tête de boulon et tirez-la à travers la partie large du trou. Répétez pour chaque boulon.

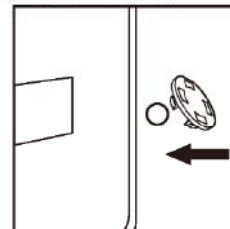

3. Remplissez les trous avec les couvercles en plastique fournis.

■ Mettre le lave-linge à niveau

Installez ou placez le lave-linge à une température ambiante d'au moins 0 °C, mais pas à l'extérieur, car cela pourrait endommager le contrôleur de programmation.

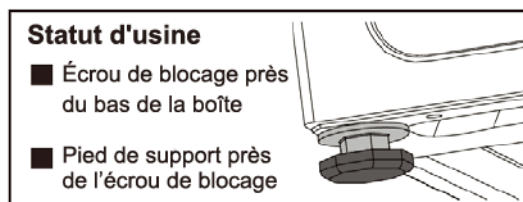
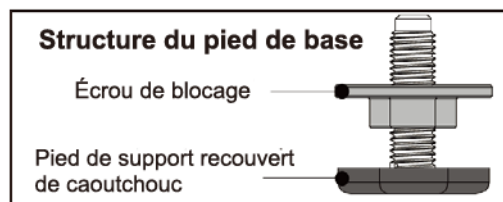

⚠ **Remarque:** afin de faciliter l'installation, l'état d'usine du pied peut ne pas être entièrement verrouillé, veuillez vous assurer de verrouiller les quatre pieds avant d'ajuster le niveau!

1. Lors de la palpation de la machine, vérifiez si le pied inférieur est à l'état d'usine. Sinon, veuillez remettre le pied inférieur à l'état d'usine: l'écrou de blocage est fermement verrouillé sur le fond de la boîte, et le pied de support est fermement verrouillé sur l'écrou de blocage:



2. Une fois la machine placée, appuyez sur le coin opposé du couvercle supérieur du lave-linge avec les deux mains à tour de rôle et secouez-la verticalement vers le bas pour vérifier si le pied de support est proche du sol et si la machine est secouée

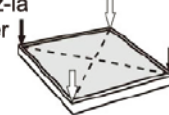

3. Pour vous assurer que la machine est placée dans le bon état, desserrez l'écrou de blocage dans le sens indiqué sur le schéma avec la clé attachée à la hauteur appropriée jusqu'à ce que le pied de support soit près du sol et que la machine ne soit pas secouée

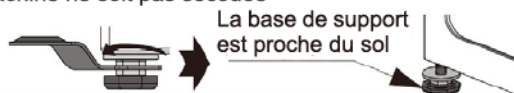

4. Enfin, utilisez la clé pour ramener l'écrou de blocage vers le bas de la boîte pour le verrouiller (vous pouvez également fixer légèrement le pied de support à la main pour éviter que le pied de support ne bouge à nouveau)

Assurez-vous que les pieds d'appui ne bougent plus

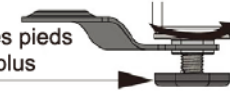

⚠ MISE EN GARDE

1. La machine doit être parfaitement nivelée et stabilisée lorsque les quatre pieds de support sont proches du sol. Abaissez les pieds autant que possible en supposant que la machine est de niveau.

2. Un réglage de nivellement incorrect peut provoquer un bruit fort, des vibrations de la machine, un déplacement de la machine et d'autres phénomènes anormaux.

3. L'évent est conçu sur le bas de la machine (empêche le blocage). Installez le lave-linge sur un sol solide, lisse et antidérapant. Ne placez pas le lave-linge sur une couverture douce ou un plancher en bois, ou sur divers plans de travail et supports, en cas de blessures inutiles.

INSTALLATION

■ Branchez le tuyau d'arrivée

1. Branchez le tuyau d'arrivée au robinet et fixez-le dans le sens antihoraire.

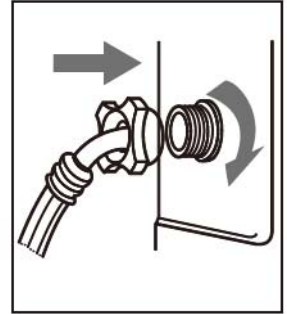
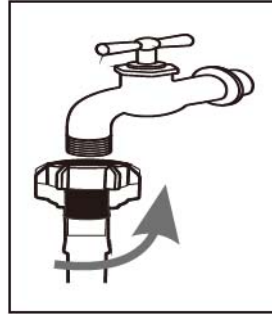

2. Connectez l'autre extrémité du tuyau d'arrivée à la soupape d'entrée à l'arrière du lave-linge et serrez fermement le tuyau dans le sens des aiguilles d'une montre.

Lorsqu'il y a une entrée à l'arrière de la machine, elle doit être connectée à une alimentation en eau froide.

Suivez les indications de l'image ci-dessous pour terminer la connexion.

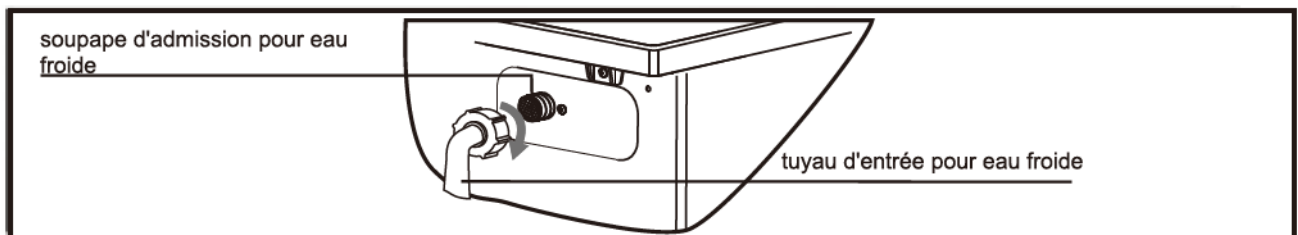

⚠ REMARQUE

- S'il y a une fuite avec le tuyau après le raccordement, répétez les étapes pour connecter le tuyau d'arrivée.
- Ne pliez pas le tuyau.
- Vérifiez soigneusement la connexion du tuyau d'arrivée avant d'utiliser le lave-linge à chaque fois.

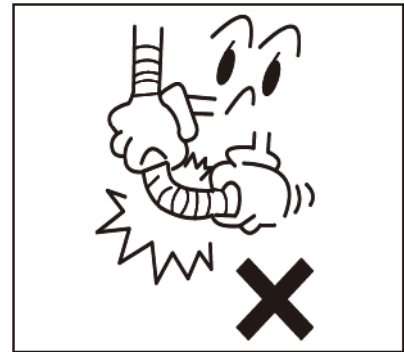

■ Branchez le tuyau de vidange

- Le tuyau de vidange doit être placé à une hauteur de 65-100 cm au-dessus du sol, sinon, cela peut entraîner un drainage mauvais.
- Vous pouvez utiliser le support de tuyau de vidange fourni pour faire passer le tuyau de vidange dans le mur, la colonne montante ou la cuve à lessive.
- Assurez-vous que tous les raccords de tuyaux sont bien serrés.

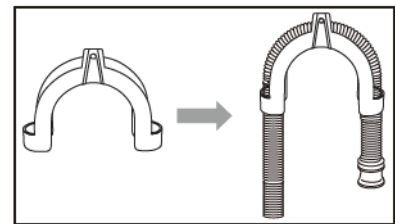

⚠ REMARQUE

- L'extrémité du tuyau de vidange ne peut pas être immergée dans l'eau pour que le lave-linge fonctionne correctement.

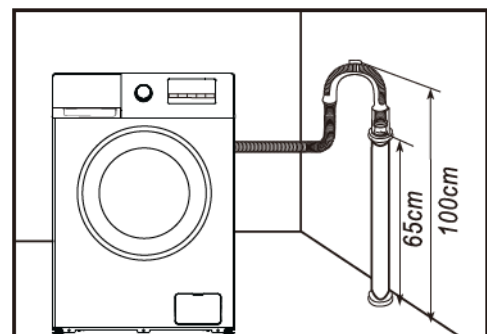

INSTALLATION

■ Branchez l'alimentation

- Comme le courant maximale à travers l'unité est de 10A lorsque vous utilisez sa fonction de chauffage, veuillez vous assurer que le système d'alimentation (courant, tension et câble) de votre domicile peut répondre aux exigences de charge normales des appareils électriques.
- Veuillez connecter l'alimentation à une prise correctement installée et correctement mise à la terre.
- Assurez-vous que la tension d'alimentation de votre plaque est la même que celle de la tension nominale de la machine.
- La fiche d'alimentation doit correspondre à la prise.
- N'utilisez pas de fiche ou de prise multifonction comme rallonge.
- Ne connectez et ne retirez pas la fiche avec les mains mouillées.
- Lorsque vous retirez la fiche, tenez fermement la fiche, puis retirez-la. Ne tirez pas sur le cordon d'alimentation de force.
- Si le cordon d'alimentation est endommagé ou présente des signes de rupture, un cordon d'alimentation spécial doit être sélectionné ou acheté auprès de son fabricant ou d'un centre de service pour être remplacé.

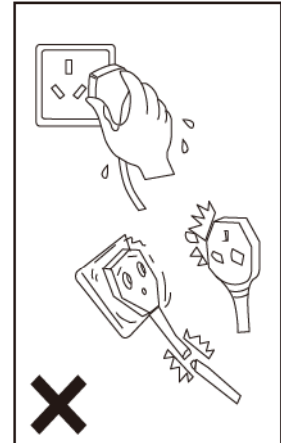

AVERTISSEMENT



1. Cette machine doit être correctement mise à la terre. En cas de court-circuit, la mise à la terre peut réduire le risque de choc électrique.
2. Le lave-linge doit fonctionner dans un circuit séparé des autres appareils électriques. Sinon, le protecteur d'alimentation pourrait se déclencher ou le fusible pourrait être grillé.

REMARQUE

Assurez-vous que votre machine est correctement installée avant utilisation.

Avant de laver les vêtements pour la première fois, vous devez exécuter un cycle complet sans vêtements.

Pour faire ça:

1. Connectez la source d'alimentation et l'eau.
2. Mettez un peu de détergent (environ 10 g) dans le tiroir et fermez-le.
3. Appuyez sur le bouton  **Marche/Arrêt**.
4. Tournez le bouton sur « Coton».
5. Appuyez sur le bouton  **Départ/Pause**.

Cela éliminera toute eau du test du fabricant restant dans la machine.

INSTALLATION

■ Mettez du détergent

- Retirez le tiroir à détergent.
- Ajoutez du détergent pour le prélavage dans le compartiment I

Utilisé uniquement pour les programmes de prélavage.

(Option 1: détergent qui est solide ; Option 2: détergent qui est liquide.)

- Ajoutez du détergent pour le lavage principal dans le compartiment II

(Option 1: détergent qui est solide ; Option 2: détergent qui est liquide.)

- Ajoutez de l'assouplissant dans le compartiment .
- Veuillez choisir un type de détergent adapté aux différentes températures de lavage pour obtenir le meilleur effet de lavage avec moins d'eau et de consommation d'énergie.
- La quantité de détergent/assouplisseur utilisée ne doit être ajoutée qu'une fois à la fois. Veuillez vous référer aux instructions du fabricant pour le dosage du détergent/adoucissant.
- Un excès de détergent produira beaucoup de mousse, facile à déborder, et affectera sa dissolution, entraînant des difficultés de rinçage.

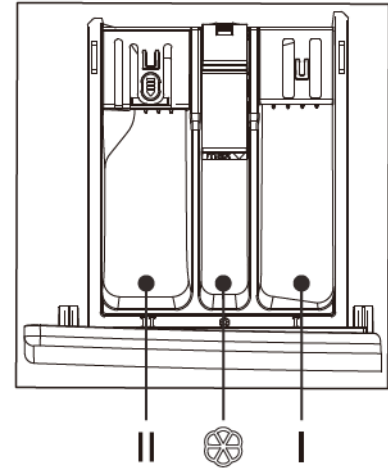

Libération des détergents (libération automatique)

Utiliser un détergent liquide (Automatiquement)

Vous pouvez ajouter du détergent liquide dans la boîte ① avant le lavage. Pendant le fonctionnement, la machine à laver ajoute automatiquement du détergent liquide en fonction du poids. Il peut réaliser une addition manuelle une fois, une addition intelligente, précise et automatique plusieurs fois.

Utiliser la poudre à laver ou l'adoucisseur d'eau (Manuellement)

Si vous souhaitez utiliser un produit de lavage ou un adoucissant, veuillez appuyer sur le bouton pour fermer la fonction d'ajout automatique. (L'indicateur LED sera maintenant éteint)

Choisissez un détergent non moussant ou peu moussant, qui convient aux lave-linge à chargement frontal.

Chaque fois, mettre une fois la quantité de la machine à laver, qui pourrait se référer au manuel.

Une surcharge de poudre à laver peut générer beaucoup de bulles, ce qui rend le lavage difficile en raison de l'influence de la dissolution de la poudre.

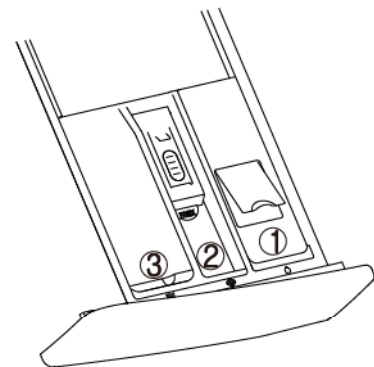

- ① boîte de détergent liquide: détergent liquide
- ② boîte à adoucisseur : adoucisseur liquide
- ③ boîte à lessive: détergent en poudre ou liquide

INSTALLATION



REMARQUE

1. Lors de la première utilisation du détergent liquide et de la fonction de libération automatique, veuillez appliquer le programme «Lavage rapide» au tube de lavage et au tambour.
2. Il est normal qu'un peu de détergent liquide s'écoule dans le bac de descente lors du tirage du bac de détergent liquide. Veuillez éviter de tirer la boîte fréquemment afin de réduire le coût du détergent liquide.
3. La quantité d'adoucisseur doit être indiquée dans le manuel. Une surcharge de l'adoucisseur détruirait les fibres artificielles.
4. Le niveau de liquide ne doit pas dépasser le MAX du boîtier du distributeur.
5. Veuillez d'abord diluer l'adoucissant ou l'agent de blanchiment épais, puis le mettre dans la boîte du distributeur.

FONCTIONNEMENT

■ Trier les vêtements

Veuillez lire attentivement cette recommandation pour éviter les problèmes du lave-linge et les dommages aux vêtements.

1. Ne mettez pas de vêtements en surcharge de la capacité nominale.
2. Avant de mettre un vêtement ou autre article au lave-linge, veuillez consulter l'étiquette d'entretien correspondante pour connaître les conditions de lavage et la température maximale à respecter.
3. Assurez-vous que toutes les poches sont vides, les objets étrangers (par ex. Clous, pièces de monnaie, trombones, etc.) peuvent endommager les vêtements et les composants de la machine.
4. Fermez les fermetures éclair, attachez les crochets, etc. avant le lavage.
5. Pour les vêtements à laver, ils doivent être triés par couleur. Les vêtements sombres ne doivent pas être lavés avec des vêtements légers en particulier.
6. Les zones très sales, les taches, etc. doivent être prétraitées avec un détergent liquide, des détachants, etc.
7. Retournez les vêtements qui se pilonnent facilement et qui ont une surface en laine avant de les mettre dans la machine.

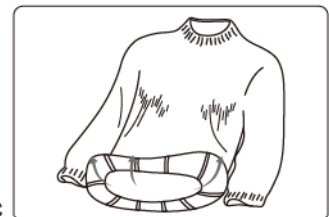

REMARQUE: Assurez-vous qu'aucun vêtement n'est coincé entre la porte et le joint.

FONCTIONNEMENT

■ Introduction d'autres fonctions

Déverrouillage de la porte de secours

■ Si vous voulez sortir le linge en cas de coupure de courant prolongée, assurez-vous que le niveau d'eau dans le tambour est inférieur au niveau de sécurité, que la température est inférieure à 40 °C et que le tambour intérieur ne tourne pas, puis détachez le tuyau de vidange et abaissez-le, remplacez le tuyau après l'écoulement de l'eau;

■ Ouvrez le couvercle de la pompe de vidange en bas à droite de la face avant, tirez légèrement la tige vers le bas, lorsqu'un léger bruit se fait entendre, ouvrez la porte et sortez ou rentrez les vêtements;

■ Remettez le couvercle de la pompe de vidange en place;

■ Cette méthode ne peut être utilisée qu'en cas d'urgence.

Tirage d'urgence
sur la corde

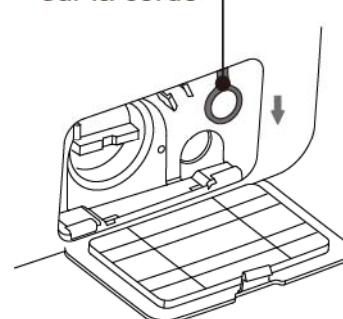

Fonction du reprise

■ Cette machine dispose d'une fonction de reprise en cas de coupure de courant. En cas de coupure de courant ou de débranchement de la prise pendant le fonctionnement de la machine, celle-ci peut se souvenir de l'état de fonctionnement et reprendre le travail lorsque le courant est rétabli.

Sensibilisation à la pesée en tissu

■ Au début du lavage, la machine évalue le poids du linge et distribue le détergent automatiquement (à condition qu'il y ait suffisamment de détergent dans la caisse), puis décide de la quantité d'eau en conséquence pour atteindre l'objectif d'économie d'eau.

Protection contre le déséquilibre

■ Lorsque la machine est prête à essorer, le lave-linge peut prendre un certain temps pour équilibrer les vêtements en raison d'un grand déséquilibre.

■ Si les vêtements sont encore déséquilibrés dans le tambour après cela, la vitesse d'essorage peut être ralentie pour éviter de fortes vibrations.

■ Si le nombre de vêtements dans le tambour est trop faible, la machine risque de ne pas s'essorer en raison de la protection contre le déséquilibre, vous devez alors ajouter des vêtements dans la machine pour qu'elle s'essore.

PANNEAU DE COMMANDES

■ Étapes du lavage

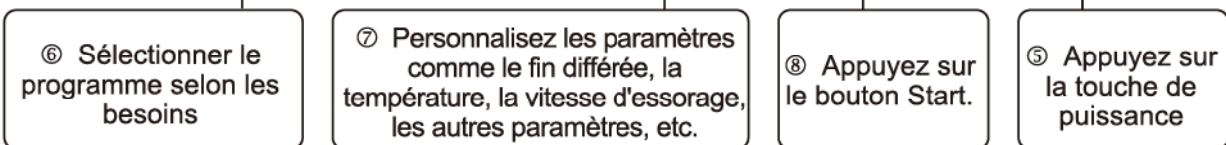
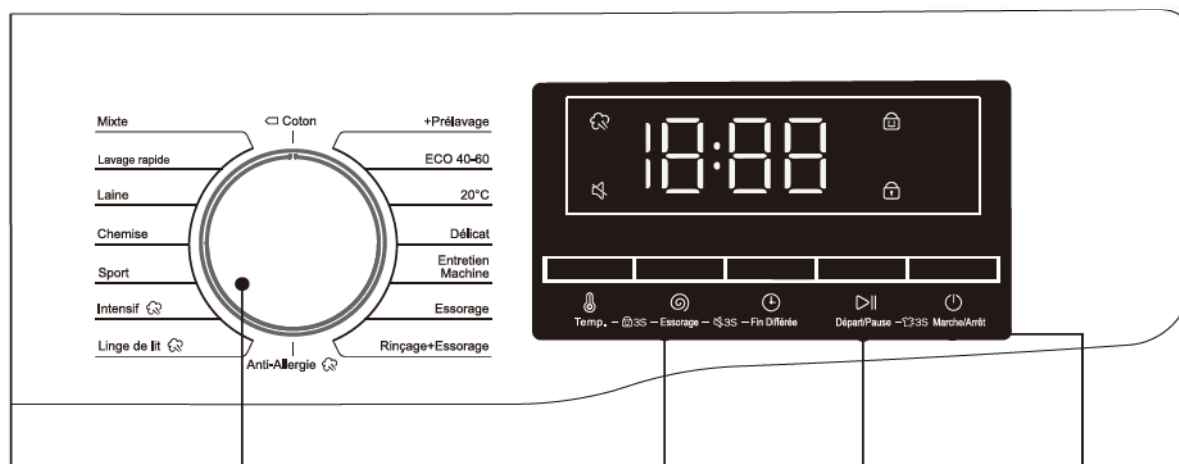
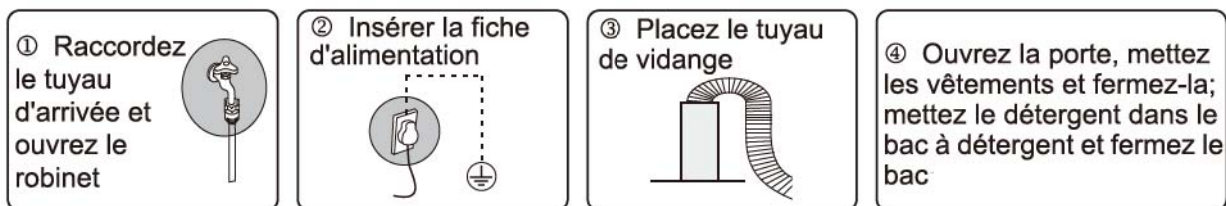

- Appuyez sur la touche Puissance **Marche/Arrêt** pour mettre le lave-linge sous tension.
- Tournez le sélecteur de cycle pour sélectionner un cycle.
- Modifiez les paramètres du cycle (Température et essorage, etc.) si nécessaire.
- Réglez la fin si vous souhaitez que le cycle de lavage se termine à l'heure souhaitée.
- Appuyez sur **Départ/Pause**.

Pour modifier le cycle en cours de fonctionnement

- Appuyez sur **Départ/Pause** pour arrêter l'opération.
- Sélectionnez un autre cycle.
- Appuyez à nouveau sur **Départ/Pause** pour lancer le nouveau cycle.

PANNEAU DE COMMANDES

■ Panneau de contrôle

* L'illustration suivante est un exemple simple du panneau de commande du modèle. L'illustration est uniquement à titre de référence. Veuillez vous référer à l'effet réel.

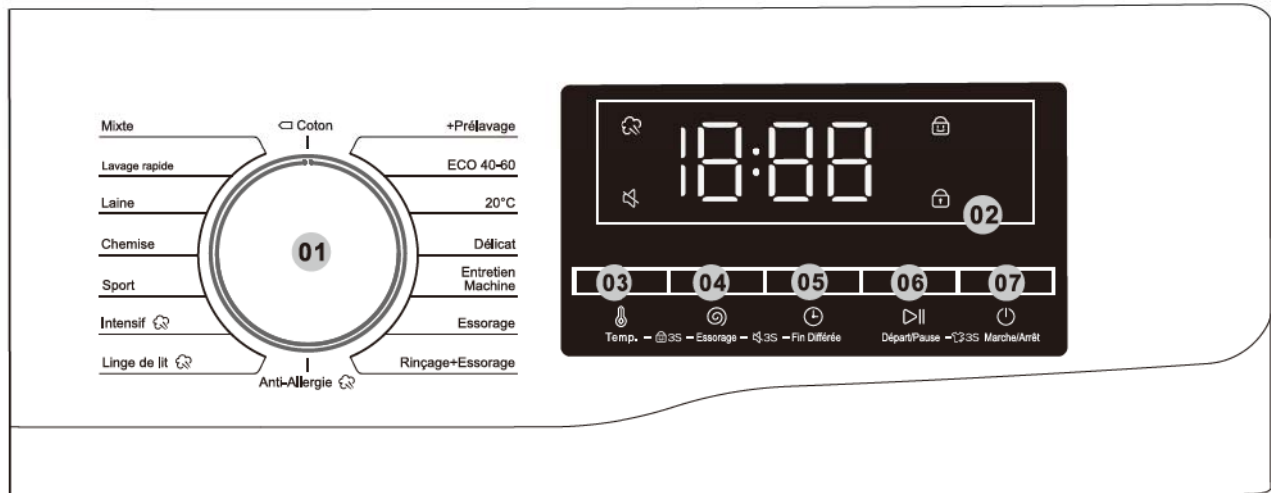

01 Sélecteur de cycle	Tournez la molette pour sélectionner un cycle.
02 Afficher	L'écran affiche des informations sur le cycle en cours et le temps restant estimé, ou un code d'information lorsqu'un problème survient.
03 Temp.	Appuyez sur cette touche pour modifier la température de l'eau pour le cycle en cours. La plage de température disponible dépend du cycle.
04 Essorage	Appuyez sur cette touche pour modifier la vitesse d'essorage du cycle en cours. La vitesse d'essorage disponible dépend du cycle. La vitesse d'essorage sélectionnée s'affiche sur l'écran.
05 Fin Différée	Appuyez plusieurs fois sur la touche fin différée pour faire défiler les options de fin différée disponibles (de 3 à 24 heures par tranches d'une heure).
06 Départ/Pause	Appuyez sur cette touche pour Départ/Pause en pause l'opération. Appuyez une fois sur le bouton pour démarrer un cycle. Pour interrompre le fonctionnement, appuyez à nouveau sur le bouton. Vous pouvez modifier les paramètres et les options du cycle. Pour reprendre le fonctionnement en pause, appuyez à nouveau sur le bouton.
07 Marche/Arrêt	Appuyez sur cette touche pour mettre en Marche/Arrêt le lave-linge. Si vous mettez le lave-linge en marche et que vous ne l'utilisez pas pendant 10 minutes, il s'éteint automatiquement.

PANNEAU DE COMMANDES

Fin Différée

Vous pouvez régler le lave-linge pour qu'il termine automatiquement votre lavage à une heure ultérieure, en choisissant un fin différé compris entre 3 et 24 heures (par incréments d'une heure). L'heure affichée indique l'heure à laquelle le lavage se terminera.

1. Sélectionnez un cycle. Puis modifiez les paramètres du cycle si nécessaire.
2. Appuyez sur la touche **Fin différée** à plusieurs reprises jusqu'à ce que l'heure de fin souhaitée soit définie.

3. Appuyez sur  **Départ/Pause**.

L'indicateur correspondant s'allume lorsque l'horloge fonctionne.

4. Pour annuler le **Fin différée**, redémarrez le lave-linge en appuyant sur la touche  **Marche/Arrêt**.

Cas concret

Vous voulez terminer un cours de deux heures dans trois heures. Pour cela, vous ajoutez l'option de fin différée au cycle en cours avec le réglage 3 heures, et vous appuyez sur  **Départ/Pause** à 14 heures. Alors, que se passe-t-il? La machine à laver commence à fonctionner à 15 heures et se termine à 17 heures.

Icône de lavage à la vapeur

Si cette icône est toujours lumineuse, cela signifie que la fonction de lavage à la vapeur est activée.

Verrou Pour Enfant

Pour éviter les accidents d'enfants, le Verrou Pour Enfant verrouille tous les boutons, à l'exception de  **Marche/Arrêt**.

- Pour activer ou désactiver la fonction de Verrou Pour Enfant, appuyez simultanément sur les touches **Temp** et **Essorage** pendant 3 secondes.

Lorsque la Verrou Pour Enfant est activée, l'indicateur  s'allume.

Alarme désactivée

Vous pouvez activer ou désactiver le son du sélecteur de cycle et de tous les boutons.

- Pour activer ou désactiver le son, appuyez simultanément sur les touches **Essorage** et **Fin différée** pendant 3 secondes. Lorsque le son est désactivé, l'indicateur  s'allume.

Verrou

Lorsque la porte n'est pas fermée ou verrouillée normalement, l'icône n'est pas lumineuse; Si la porte est verrouillée correctement, l'icône est toujours lumineuse.

Rajout de linge

Appuyez longuement sur le bouton  **Départ/Pause** pendant 3 secondes. Une fois le verrou déverrouillé, la fonction d'ajout de vêtements au milieu peut être lancée.

PANNEAU DE COMMANDES

■ Programme

SLF7140ATBV	unité	ECO 40-60			20°C	Coton 95	Laine	Lavage rapide	intensif
		100%load	50%load	25%load					
Capacité nominale	kg	7	3.5	2	3.5	7	2	2	7
durée	h:mm	3:28	2:42	2:34	0:50	2:19	0:44	0:18	2:08
énergie	kWh/cycle	0.648	0.444	0.174	0.180	1.460	0.110	0.040	0.780
l'eau	L/cycle	56	40	34	41	66	56	35	46
Temp Max	°C	34	32	23	20	76	20	17	50
RMC	%	53.9	53.9	53.9	83	72	78	90	75
Vitesse de rotation	rpm	1400	1400	1400	600	800	400	800	800

☆ Nom complet du RMC: teneur en humidité restante.

- Les programmes les plus efficaces en termes de consommation d'énergie sont généralement ceux mis en œuvre à des températures plus basses et sur des périodes plus longues;
- Le lave-linge domestique jusqu'à la capacité indiquée par le fabricant pour les programmes respectifs contribuera aux économies d'énergie et d'eau.
- Le bruit et la teneur en humidité résiduelle sont influencés par la vitesse d'essorage: plus la vitesse d'essorage est élevée dans la phase d'essorage, plus le bruit est important et plus la teneur en humidité résiduelle est faible.
- Les valeurs indiquées sont indicatives, sauf pour le programme éco 40-60 et le cycle de lavage et de séchage.

Mixte: Programme adapté pour une demi-charge de vêtements peu à normalement sales et de matières diverses (coton, lin, synthétiques ou mélange de ces matières). Il convient en revanche de trier les couleurs: les vêtements de couleur foncée ne doivent pas être lavés avec des vêtements de couleur claire.



Lavage rapide: Programme rapide, idéal pour laver rapidement une petite quantité de linge peu sale. Vous pourrez choisir une température de Froid à 30°C, et un essorage jusqu'à 1000 tours/min.

Laine: Programme alternant phases de trempage et bercement très doux du linge, afin d'éviter la distorsion des fibres et protéger vos vêtements en laine contre le rétrécissement. Idéal pour laver des vêtements en laine étiquetés "Lavable en machine". Respecter la température de lavage indiquée sur les articles à laver (par défaut la machine propose le lavage à froid, mais vous pourrez ajuster la température jusqu'à 40°C). L'essorage est prévu à 400 tours/min, mais vous avez le choix de ne pas essorer ou d'augmenter la vitesse maximale à 600 tours/min avec la touche "Essorage".

Chemises: Vous pouvez sélectionner ce programme pour laver les chemises en coton, en lin, en fibres synthétiques ou en textiles mélangés. Vous pourrez adapter la

PANNEAU DE COMMANDES

température de lavage entre lavage à froid et au maximum 40° C. L'essorage prévu à 800 tours/min peut être réduit ou augmenté jusqu'à 1000 tours/min selon le type de chemises.

- Sport:** Cycle adapté pour les vêtements de sport et/ou fibres techniques. La température est réglable de froid à 40°C et l'essorage plafonné à 800 tours/min. Il est recommandé de ne charger le tambour qu'à 40% de la charge maximale pour optimiser la performance de lavage.
- Intensif**  : Programme recommandé pour le lavage des vêtements épais et/ou pour le linge très sale. L'action de ce cycle est renforcée par l'allongement du temps de brassage. Par défaut ce programme s'affiche à 30°C (ajustable de froid à 60°C), avec un essorage à 800 tours/min (ajustable de 0 à 1400 tours/min). La durée du programme et la quantité d'eau s'ajusteront selon le poids de linge détecté par la machine. La vapeur offre une protection contre les allergies et élimine les bactéries courantes.
- Linge de lit**  : Programme adapté pour le linge de lit (draps, housses de couettes, dessus de lit, couvre-matelas etc...). Ce programme est également utile pour laver des vêtements lourds comme les vêtements en jean (dans ce dernier cas, il est recommandé de laver les jeans séparément et conseillé de limiter la température à 40°C). La vapeur offre une protection contre les allergies et élimine les bactéries courantes.
- Anti-Allergie**  : Ce programme est conçu pour éliminer au mieux les résidus de détergent. Un 3ème rinçage est ajouté par défaut. Particulièrement adapté pour laver le linge de bébé, pour les personnes à la peau sensible ou souffrant d'allergies, et lorsque vous habitez une région à l'eau particulièrement douce. Dans tous les cas, il convient de ne pas surdoser les produits lessiviels. Rappel : l'option "Rinçage +" reste accessible, et permet de paramétrer jusqu'à 5 phases de rinçage pour ce programme. La vapeur offre une protection contre les allergies et élimine les bactéries courantes.
- Coton:** Programme dédié au lavage de vêtements en lin ou en coton résistant, de moyennement sales à très sales (serviettes, nappes, sous-vêtements, draps...). La durée du cycle s'ajustera en fonction du poids de linge détecté par la machine. Ce programme est optimisé au mieux lorsque vous remplissez la machine au maximum de sa capacité.
- + Prélavage:** Programme intégrant une phase de prélavage avant le lavage principal, destiné au linge en coton sale à très sale. Ce cycle est paramétré par défaut à 40°C, mais vous pourrez ajuster votre température de froid à 95°C selon le type de linge et son degré de salissure.
- Eco 40-60:** Ce programme convient pour du linge en coton normalement sale déclaré lavable à 40° ou à 60°, en un seul et même cycle de lavage. La température du cycle est limitée à 40°, tout en garantissant le résultat de lavage par un brassage prolongé (la consommation d'énergie est réduite et la durée du programme allongée). La durée du cycle s'ajustera en fonction du poids de linge détecté par la machine. Ce programme est utilisé pour mesurer les performances énergétiques et évaluer la conformité aux règlements de l'Union Européenne sur l'écoconception.
- 20 °C:** Programme à basse température optimisé pour une demi-charge de linge délicat. L'essorage est affiché par défaut à 600 tours/min et peut être ajusté entre 0 (sans essorage) et 800 tours/min au maximum.
- Délicat:** Ce programme convient aux vêtements délicats en fibres synthétiques, fibres mixtes, viscose et en coton de type "easy care" (entretien facile). Convient également aux articles en soie déclarés "lavable en machine".
- Entretien Machine:** Vous pouvez utiliser ce programme pour un entretien régulier de votre machine. Il est conçu pour nettoyer le tambour et la cuve de votre machine, et permet d'éviter l'accumulation de résidus et dépôts dans la cuve; l'eau chauffée à 60° ou 95° élimine les bactéries (sources de mauvaises odeurs). Lorsque vous lancez ce programme, nous recommandons de ne pas ajouter de vêtements.





PANNEAU DE COMMANDES

Essorage: Programme spécifique pour un essorage simple d'une durée de 11 minutes (vitesse maximale réglable de 400 à 1400 tours/min). Utile pour extraire un maximum d'humidité du linge.

Rinçage + Essorage: Ce cycle enchaîne une phase de rinçage à l'eau froide et une phase d'essorage (vitesse au choix, prédéfinie à 800 tours/min). Idéal pour éliminer d'éventuels résidus de lessive dans les vêtements et extraire un maximum d'eau avant de mettre votre linge à sécher.

■ Tableau des procédures de lavage

- L'efficacité et la performance du lavage sont déterminées par la qualité du détergent utilisé. Utilisez uniquement un détergent approuvé pour le lavage en machine.
- Si nécessaire, utilisez un détergent spécifique, par exemple pour les tissus synthétiques et en laine. Respectez toujours les recommandations du fabricant du détergent.
- N'utilisez pas de produits de nettoyage de jour tels que le trichloréthylène et les produits similaires. Choisissez le meilleur détergent.

Programme	Charge maximale (kg)	Type de détergent			Température par défaut (°C)
		Universel	Spécial	Adoucisseur d'eau	
Mixte	3.5	L/P	-	O	(--)/20/30/40
Lavage rapide	2	L/P	-	O	(--)/20/30
Laine	2	-	L/P	-	(--)/20/30/40
Chemise	2.5	L/P	L	O	(--)/20/30/40
sport	2.5	L/P	-	O	(--)/20/30/40
Intensif 	7	L/P	-	O	(--)/20/30/40/60
Linge de lit 	5	L/P	L/P	O	(--)/20/30/40/60
Anti-Allergie 	3.5	L/P	L/P	O	(--)/20/30/40/60
 Coton	7	L/P	-	O	(--)/20/30/40/60/95
+ Prélavage	5	L/P	-	O	(--)/20/30/40/60/95
ECO 40-60	7	L/P	-	O	40
20 °C	3.5	L/P	-	O	20
Délicat	3.5	L/P	L/P	-	(--)/20/30/40
Entretien Machine	0	-	-	-	60/95(95)
Essorage	7	-	-	-	(--)
Rinçage + Essorage	7	-	-	O	(--)

L = détergent en gel/liquide P = Détergent puissant O = facultatif - = Non

Si vous utilisez un détergent liquide, il n'est pas recommandé d'activer la temporisation.

Nous recommandons d'utiliser: Poudre à lessive de 20 °C à 95 °C; Détergent pour laine de 20 °C à 40 °C;

*Choisissez la température de lavage de 95 °C uniquement pour des exigences hygiéniques particulières.

ENTRETIEN ET NETTOYAGE

Une bonne maintenance du lave-linge peut prolonger sa durée de vie.

AVERTISSEMENT

Avant de commencer la maintenance, veuillez débrancher la fiche d'alimentation ou débrancher l'alimentation et fermer le robinet.

■ Nettoyage du tambour interne

Les rouilles laissées à l'intérieur du tambour par les objets métalliques doivent être éliminées immédiatement avec des détergents sans chlore. N'utilisez jamais de laine d'acier.

■ Nettoyage de la surface

1. En cas de débordement d'eau, utilisez le chiffon sec pour l'essuyer immédiatement. Aucun objet pointu ne doit heurter le lave-linge.

2. La surface peut être nettoyée avec des détergents neutres dilués non abrasifs si nécessaire.

■ Nettoyage de la pompe de vidange

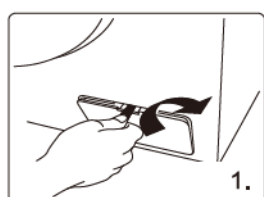

Ouvrez le couvercle du filtre avec des outils tels que des pièces de monnaie selon la direction du graphique;

Dévissez le filtre et faites attention à l'eau restante, en retirant tout corps étranger du filtre de la pompe de vidange;

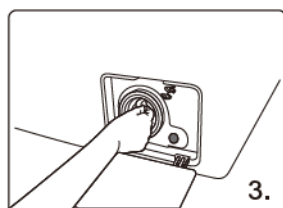
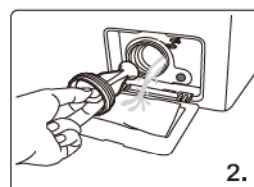

Réinstallez le filtre.

■ Nettoyage du filtre de la soupape d'admission

Le filtre d'entrée doit être nettoyé s'il n'y a pas ou pas assez d'eau à l'ouverture du robinet.

1. Baissez la pression de l'eau:

- a. Fermez le robinet.
- b. Sélectionnez n'importe quelle procédure sauf la procédure «Essorage».
- c. Appuyez sur le bouton «Départ/Pause» et maintenez la procédure en cours pendant environ 40 secondes.
- d. Retirez la fiche d'alimentation.

2. Retirez le tuyau d'admission du robinet.

3. Utilisez de l'eau pour laver le filtre.

4. Reconnectez le tuyau d'admission.

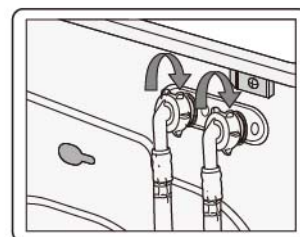
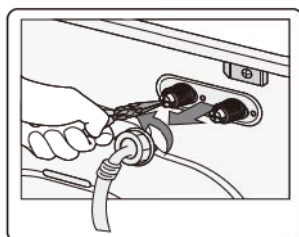
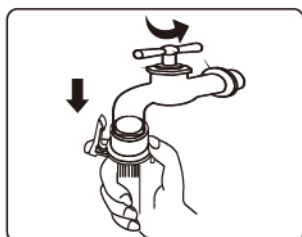

ENTRETIEN ET NETTOYAGE

■ Nettoyer le tiroir à détergent

La structure du bac à détergent varie selon les modèles de machines; veuillez suivre les étapes et les méthodes indiquées dans la figure ci-dessous pour nettoyer le bac à détergent:

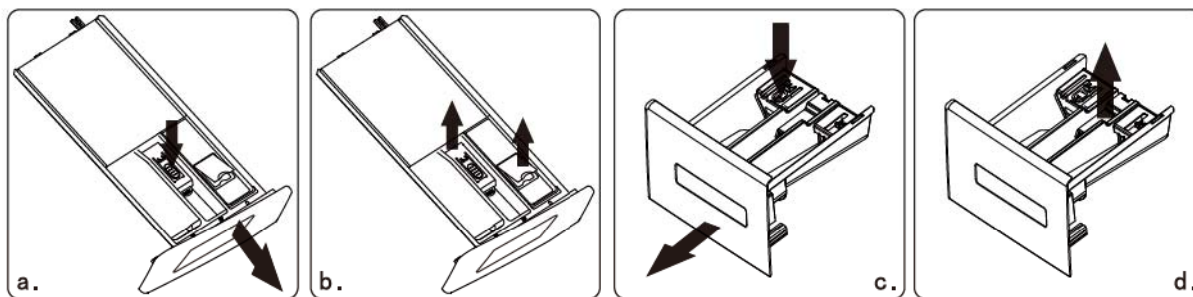

Distributeur automatique

Distributeur commun

- S'il y a des résidus de détergent ou d'adoucissant dans le boîtier:
 - ◆ Comme le montre la fig. a(c), tirez le boîtier et appuyez sur la tige de fin de course ; sortez tout le tiroir;
 - ◆ Comme le montre la fig. b(d), ouvrez le boîtier (soulevez-le doucement) et sortez la plaque du siphon (soulevez-la);
 - ◆ Utilisez l'eau du robinet ou une brosse pour laver le boîtier du détergent et le tuyau du siphon;
 - ◆ Remettez en place le couvercle du boîtier et le tuyau du siphon, et poussez le tiroir.
- Un peu de détergent s'écoulera dans la boîte à eau lors du retrait du boîtier, c'est normal. Essayez de ne pas ouvrir et fermer de façon répétée le boîtier de peur de perdre du détergent;
- Faites attention au débordement de détergent qui pourrait causer des désagréments lors du réglage (comme l'inclinaison et le déplacement, etc.) de la machine (sortez la caisse avant le réglage).

■ Récupération de la congélation

Le lave-linge peut geler lorsque la température descend en dessous de 0 °C.

1. Éteignez le lave-linge et débranchez le cordon d'alimentation.
2. Versez de l'eau chaude sur le robinet d'eau pour détacher le tuyau d'eau.
3. Débranchez le tuyau d'eau, et trempez-le dans de l'eau chaude.
4. Versez de l'eau chaude dans le tambour et laissez-le pendant environ 10 minutes.
5. Rebranchez le tuyau d'eau au robinet d'eau.

REMARQUE

1. Lorsque le lave-linge est réutilisé, assurez-vous que la température ambiante est supérieure à 0 °C.
2. Si votre lave-linge est situé dans une pièce où il peut geler facilement, veuillez vider l'eau restante dans le tuyau de vidange et le tuyau d'entrée.
3. Veuillez contacter un technicien si votre laveuse est gelée.

Utilisation mètre:

Pendant l'exécution, appuyez sur la touche [Fin Différée]+[Température] en même temps pendant 3 secondes, la machine affichera le nombre de cycles qui ont été exécutés (le programme courant en cours d'exécution n'est pas compté dans le nombre).

Si le temps d'exécution dépasse 9999, le compte sera réinitialisé.

Éteignez le tableau de commande ou appuyez longtemps sur la touche [Fin Différée]+[Température] pendant 3 secondes pour quitter le mode actuel.

PANNES ET SOLUTIONS

Le changement de certaines pièces de votre appareil électroménager peut entraîner un danger. Assurez-vous de disposer de toutes les compétences requises et des outils nécessaires pour effectuer les opérations d'autoréparation en toute sécurité. Dans le cas contraire, faites appel à un professionnel agréé.

PROBLÈMES	CAUSES POSSIBLES	SOLUTIONS
La machine à laver ne démarre pas.	<ul style="list-style-type: none">- la fenêtre n'est pas fermée.- l'appareil n'est pas correctement connecté- il y a une coupure de courant.- le fusible de l'installation électrique est endommagé.- le sélecteur n'a pas été positionné correctement ou la touche Départ/Pause n'est pas impliquée.	<ul style="list-style-type: none">- Fermez le hublot.- Connectez l'appareil.- Vérifiez votre installation électrique domestique.- remplacez le fusible.- tourner le sélecteur et presser Départ/Pause à nouveau
La machine à laver ne se remplit pas.	<ul style="list-style-type: none">- le robinet d'entrée d'eau est clos, ou la pression n'est pas suffisante.- le tuyau d'entrée d'eau est jaillé.- le filtre du tuyau d'entrée d'eau est bouché.- la fenêtre n'est pas bien fermée.	<ul style="list-style-type: none">- ouvrir le robinet d'entrée d'eau.- vérifier le raccordement du tuyau d'entrée d'eau.- nettoyer le filtre du tuyau de prise d'eau.- fermez la fenêtre correctement.
La machine à laver se remplit mais se vide immédiatement.	<ul style="list-style-type: none">- la courbure du tuyau de drainage est positionnée trop bas.	<ul style="list-style-type: none">- se référer à la section du chapitre "vidange de l'eau".
La machine à laver ne tourne pas ou ne draine pas.	<ul style="list-style-type: none">- le tuyau d'écoulement est écrasé ou plié.- la pompe de vidange est obstruée.- la charge de linge n'est pas correctement distribuée dans le tambour.	<ul style="list-style-type: none">- vérifier le raccordement du tuyau de drainage.- nettoyer la pompe de la vidange.- distribuer le linge.
Eau répartie autour de la machine à laver.	<ul style="list-style-type: none">- vous avez utilisé trop de lessive ou de lessive qui ne convient pas au lavage en machine (formation excessive de mousse).- vérifier que les joints des tuyaux sont scellés. Il n'est pas toujours facile de voir si l'eau coule le long d'un tuyau. Pour ce faire, vérifiez s'il est mouillé.- Le tuyau de drainage est endommagé.	<ul style="list-style-type: none">- utilisez moins de lessive ou choisissez une lessive plus adaptée.- Vérifier le raccordement du tuyau d'alimentation en eau.- le remplacer si nécessaire.

PANNES ET SOLUTIONS

Les résultats de lavage ne sont pas satisfaisants.

- vous avez utilisé trop peu de lessive ou une lessive qui ne convient pas au lavage en machine.
- les taches tenaces n'ont pas été traitées avant le lavage.
- vous n'avez pas sélectionné le bon programme ou la bonne température.
- Il y a trop de linge.

- Augmentez la quantité de lessive ou choisissez une lessive plus appropriée.
- Utilisez des produits du commerce pour traiter les taches tenaces.
- Vérifiez que vous avez sélectionné le bon programme et la bonne température.
- Introduire moins de lessive dans le tambour.

Les résidus détergents restent dans le réservoir de produit. La porte ne s'ouvre pas.

- le détergent en poudre humide s'est aggloméré dans le réservoir de produit
- le programme n'est pas terminé.
- le dispositif de blocage des fenêtres n'est pas désactivé.
- Il y a trop d'eau dans le tambour.

- Nettoyez le réservoir de produit bien.
- Attendez la fin du cycle de lavage.
- Attendez 2 minutes.
- Sélectionnez le programme drain ou spin pour drainer l'eau.

La machine à laver vibre ou est bruyante.

- vous n'avez pas enlevé les dispositifs de protection pour le transport et l'emballage.
- vous n'avez pas ajusté les pieds.
- la charge de linge n'est pas correctement répartie dans le tambour.

- Vous n'avez pas enlevé les dispositifs de protection pour le transport et l'emballage.
- Vous n'avez pas ajusté les pieds.
- la charge de linge n'est pas correctement répartie.

Le Spin commence tard ou la machine de lavage ne tourne pas.

- il y a peu de linge dans le tambour.
- Le dispositif de sécurité électronique anti-déséquilibre a été activé parce que le linge n'est pas bien distribué dans le tambour. Pour mieux répartir le tissu, le tambour tourne dans les deux sens jusqu'à ce qu'il n'y ait plus de déséquilibre. Le lavage effectuera alors son tour normalement. Cependant, si, après 10 minutes, la charge n'est toujours pas distribuée correctement, la dernière rotation n'est pas effectuée.
- dans ce cas, il est conseillé de programmer un nouveau spin en prenant soin. Avant de déballer manuellement la lessive.

- Distribuez le linge dans le tambour.

PANNES ET SOLUTIONS

Code de Défaut	Signification	Mesure à Prendre
E1	Le laveur se remplit au fil du temps.	Vérifiez si le robinet est ouvert. Vérifiez si la pression de l'eau est trop basse. Vérifier si le tuyau d'admission est bloqué.
E2	Drainage de l'eau au fil du temps.	Vérifiez si la pompe de vidange est bloquée. Contactez un technicien si nécessaire.
E3	La serrure de porte est en panne.	Fermez bien la porte. Vérifiez si les vêtements sont coincés entre la porte et sceller. Contactez un technicien si nécessaire.
E4	L'eau est débordée.	Arrosez automatiquement jusqu'à ce que le niveau d'eau soit approprié pour la procédure de lavage. Contactez un technicien si nécessaire.
E5	Le moteur électrique est en panne.	Veuillez contacter un technicien.
E6	Le chauffage ne fonctionne pas.	Veuillez contacter un technicien.
E7	Il y a un défaut du capteur de température.	Veuillez contacter un technicien.
E8	Logiciel/matériel inégalé sur la carte mère et plaque d'inversion de fréquence	Veuillez contacter un technicien.
E9	Défaillances de communication.	Veuillez contacter un technicien.
E10	Défaillances d'inverseur.	Veuillez contacter un technicien.
EP	La procédure en cours ne correspond pas au cycle que le bouton pointe.	Tournez le sélecteur de cycle à un cycle correspondant à la procédure en cours.

Note: Ces instructions doivent également inclure des informations sur les implications éventuelles de l'auto-réparation ou de la réparation non professionnelle pour la sécurité de la destination utilisateur et pour la garantie.

CARACTÉRISTIQUES TECHNIQUES

RÈGLEMENT DÉLÉGUÉ (UE) 2019/2014 DE LA COMMISSION en ce qui concerne l'étiquetage énergétique des lave-linge ménagers et lave-linge séchant ménagers

Nom du fournisseur ou marque commerciale: SIGNATURE

Adresse du fournisseur: BUT INTERNATIONAL, 1 AVENUE SPINOZA, 77184 EMERAINVILLE, FRANCE

Référence du modèle: SLF7140ATBV

Paramètres généraux du produit:

Paramètre	Valeur		Paramètre	Valeur	
Capacité nominale ^{a)} (kg)	7,0		Dimensions en mm	Hauteur	85,0
				Largeur	59,5
				Profondeur	49,5
Indice d'efficacité énergétique ^{a)} (IEE _w)	52,0		Classe d'efficacité énergétique ^{a)}	A	
Indice d'efficacité de lavage ^{a)}	1,031		Efficacité de rinçage (g/kg) ^{a)}	5,0	
Consommation d'énergie en kWh par cycle, sur la base du programme "eco 40-60" sur une combinaison de charges pleines et partielles. La consommation réelle d'énergie dépend des conditions d'utilisation de l'appareil.	0,448		Consommation d'eau égale en litres par cycle, sur la base du programme «eco 40-60» sur une combinaison de charges pleines et partielles. La consommation d'eau réelle dépend des conditions d'utilisation de l'appareil et de la dureté de l'eau.	45	
Température maximale à l'intérieur du textile traité ^{a)} °C	Capacité nominale	34	Taux d'humidité résiduelle pondéré ^{a)} %	53,9	
	Moitié de la capacité nominale	32			
	Quart de la capacité nominale	23			

CARACTÉRISTIQUES TECHNIQUES

Vitesse d'essorage ^{a)} (tr/min)	Capacité nominale	1 400	Classe d'efficacité d'essorage ^{a)}	B
	Moitié de la capacité nominale	1 400		
	Quart de la capacité nominale	1 400		
Durée du programme ^{a)} (h:min)	Capacité nominale	3:28	Type	À pose libre
	Moitié de la capacité nominale	2:42		
	Quart de la capacité nominale	2:34		
Émissions de bruit acoustique dans l'air lors de la phase d'essorage ^{a)} dB(A) re 1 pW)		76	Classe d'émission de bruit acoustique dans l'air ^{a)} (phase d'essorage)	B
Mode arrêt (W) (le cas échéant)		0,50	Mode veille (W) (le cas échéant)	-
Démarrage différé (W) (le cas échéant)		4,00	Mode veille avec maintien de la connexion au réseau (W) (le cas échéant)	-
Durée minimale de la garantie offerte par le fournisseur: 24 mois				
Ce produit a été conçu pour libérer des fers en argents au cours du cycle de lavage			NON	
Informations supplémentaires:				
Lien internet vers le site web du fournisseur où se trouvent les informations visées à l'annexe II, point 9, du règlement (UE) 2019/2023 de la Commission: http://notices.wesder.net				

a) Pour le programme «eco 40-60».

Remarque: Plus d'informations sur les données, veuillez scanner le code QR sur l'étiquette énergétique.

CARACTÉRISTIQUES TECHNIQUES

PARAMÈTRE	Unité	Valeur
Capacité nominale pour le programme eco 40-60, à intervalles de 0,5 kg (c)	kg	7.0
Consommation d'énergie du programme eco 40-60, à la capacité nominale	kWh / cycle	0.648
Consommation d'énergie du programme eco 40-60 à la moitié de la capacité nominale (Ew, ½)	kWh / cycle	0.444
Consommation d'énergie du programme eco 40-60 au quart de la capacité nominale (Ew, ¼)	kWh / cycle	0.174
Consommation d'énergie pondérée du programme eco 40-60 (Ew)	kWh / cycle	0.448
Consommation d'énergie standard du programme eco 40-60 (SCEw)	kWh / cycle	0.862
Indice d'efficacité énergétique (EEIw)	–	52.0
Consommation d'eau du programme eco 40-60 à capacité nominale (Ww, plein)	L / cycle	56.0
Consommation d'eau du programme eco 40-60 à la moitié de la capacité nominale (Ww, ½)	L / cycle	40.0
Consommation d'eau du programme eco 40-60 au quart de la capacité nominale (Ww, ¼)	L / cycle	34.0
Consommation d'eau pondérée (Ww)	L / cycle	45
Indice d'efficacité de lavage du programme eco 40-60 à capacité nominale (Iw)	–	1.031
Indice d'efficacité de lavage du programme eco 40-60 à la moitié de la capacité nominale (Iw)	–	1.031
Indice d'efficacité de lavage du programme eco 40-60 au quart de la capacité nominale (Iw)	–	1.031
Efficacité de rinçage du programme eco 40-60 à capacité nominale (IR)	g/kg	5.0
Efficacité de rinçage du programme eco 40-60 à la moitié de la capacité nominale (IR)	g/kg	5.0
Efficacité de rinçage du programme eco 40-60 au quart de la capacité nominale (IR)	g/kg	5.0

CARACTÉRISTIQUES TECHNIQUES

Durée du programme du programme éco 40-60 à capacité nominale (tw)	min	3:28
Durée du programme du programme éco 40-60 à la moitié de la capacité nominale (tw)	min	2:42
Durée du programme du programme éco 40-60 au quart de capacité nominale (tw)	min	2:34
Température atteinte pendant au moins 5 min à l'intérieur de la charge pendant le programme eco 40-60 à la capacité nominale (T)	°C	34
Température atteinte pendant au moins 5 min à l'intérieur de la charge pendant le programme eco 40-60 à la moitié de la capacité nominale (T)	°C	32
Température atteinte pendant au moins 5 min à l'intérieur de la charge pendant le programme eco 40-60 au quart de la capacité nominale (T)	°C	23
Vitesse d'essorage pendant la phase d'essorage du programme eco 40-60 à capacité nominale (S)	tours/min	1400
Vitesse d'essorage pendant la phase d'essorage du programme eco 40-60 à la moitié de la capacité nominale (S)	tours/min	1400
Vitesse d'essorage dans la phase d'essorage du programme eco 40-60 au quart de la capacité nominale (S)	tours/min	1400
Teneur en humidité résiduelle pour le programme eco 40-60 à la capacité nominale (Dfull)	%	53.90
Teneur en humidité résiduelle pour le programme eco 40-60 à la moitié de la capacité nominale (D½)	%	53.90
Teneur en humidité résiduelle pour le programme eco 40-60 au quart de la capacité nominale (D¼)	%	53.90
Teneur en humidité résiduelle pondérée (D)	%	53.9
Émissions de bruit acoustique aérien pendant le programme éco 40-60 (phase d'essorage)	dB(A) re 1 pW	76
Consommation d'énergie en 'mode arrêt' (Po)	W	0.50
Consommation d'énergie en mode veille (Psm)	W	—
Le «mode veille» inclut-il l'affichage d'informations?	—	—
Consommation électrique en 'mode veille' (Psm) en condition de veille en réseau (le cas échéant)	W	—
Consommation électrique au démarrage différé (Pds) (le cas échéant)	W	4.00

CARACTÉRISTIQUES TECHNIQUES

Paramètre / Capacité	Série de Moteur d'Onduleur
	7kg
Modèle	SLF7140ATBV
Tension	220-240V~/50Hz
Puissance nominale	1850W
Pression de l'eau	0,05-0,8MPa
Dimension extérieure (W*D*H) mm	595*495*850

PROTECTION DE L'ENVIRONNEMENT



« La directive européenne 2012/19/UE sur les déchets d'équipements électriques et électroniques (DEEE) exige que les appareils ménagers usagés ne soient pas jetés dans le flux normal des déchets municipaux.

Les appareils usagés doivent être collectés séparément afin d'optimiser le taux de valorisation et de recyclage des matériaux qui les composent, et de réduire l'impact sur la santé humaine et sur l'environnement. Le symbole de la poubelle barrée est apposé sur tous les produits pour vous rappeler les obligations de collecte sélective. »

Le fabricant et le revendeur ne peuvent pas être tenus responsable de tout accident ou dommage causé par une utilisation impropre de l'appareil, ou si les instruments donnés dans le présent manuel n'ont pas été respectés.

Si vous souhaitez accéder à la liste des pièces détachées et à la documentation technique de votre produit, merci de consulter notre site <https://pieces-detachees-butelectro.sfg.fr>. Vous pourrez y acheter des pièces détachées afin de réparer ou faire réparer votre produit.

Durée de disponibilité des pièces détachées de dépannage : 10 ans

**Conformément à l'Article L .217 du code de la consommation, votre produit bénéficie d'une garantie légale de conformité de 2 ans.
Pour contacter notre Service Après-Vente, avant de vous déplacer à votre magasin BUT, appelez- le:**

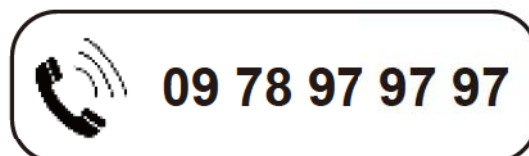

**Du lundi au vendredi de 09h00 à 19h00 et
le samedi de 09h00 à 18h00
Prix d'un appel local**

USER'S MANUAL - EN



SIGNATURE®

HUBLOT WASHING MACHINE

SLF7140ATBV

TABLE OF CONTENTS

TABLE OF CONTENTS	-1-
SAFETY INSTRUCTIONS	-2-
OVERVIEW OF WASHING MACHINE	-6-
INSTALL WASHING MACHINE	-7-
OPERATE WASHING MACHINE	-12-
CONTROL PANEL	-14-
CARE AND MAINTENANCE	-20-
TROUBLESHOOTING	-22-
TECHNICAL SPECIFICATIONS	-25-
DISPOSAL OF OLD ELECTRICAL APPLIANCES	-30-



THIS PRODUCT IS FOR HOUSEHOLD USE ONLY!
PLEASE READ CAREFULLY THIS MANUEL BEFORE
YOUR FIRST USE AND SAVE IT FOR FUTURE
REFERENCE.

SAFETY INSTRUCTIONS

WARNING

To reduce the risk of fire,electric shock,or injury to persons when using your appliance, follow basic precautions,including the following

- If the supply cord is damaged,it must be replaced by the manufacturer, its service agent or similarly qualified persons in order to avoid a hazard.
- The appliance shall be connected to the water mains using new hose-sets supplied with the appliance, old hose-sets should not be reused.
- This appliance can be used by children aged from 8 years and above and persons with reduced physical, sensory or mental capabilities or lack of experience and knowledge if they have been given supervision or instruction concerning use of the appliance in a safe way and understand the hazards involved. Children shall not play with the appliance. Cleaning and user maintenance shall not be made by children without supervision
- Children of less than 3 years should be kept away unless continuously supervised.
- The ventilation openings must not be obstructed by a carpet.
- This appliance is intended to be used in household and similar applications such as:
 - staff kitchen areas in shops,offices and other working environments;
 - farm houses
 - by clients in hotels,motels and other residential type environments;
 - bed and breakfast type environments;
 - areas for communal use in blocks of flats;

SAFETY INSTRUCTIONS

- Take care that power voltage and frequency shall be identical to those of washing machine.
- To ensure your safety,power cord plug must be inserted into an earthed socket.Check carefully and make sure th at your socket is proper and earthed reliably.
- Do not use any socket with rated current less than that of washing machine.
- Do not operate your washer when parts are missed or broken.
- Never pull out power plug with wet hands.
- Replace immediately worn power cord,loose plugs/power sockets.
- Unplug your washer before cleaning or making any repair. Please check whether the water inside the drum has been drained before opening the door.Please do not open the d oor if there is any water visible.
- Glass door may be very hot duing the operation.Keep kid s and pets far away from the washer during the operation.
- Make sure that the water and electrical device must be c onnected by a qualified technician in accordance with the manufacturer's instruction and local safety regulations.
- Before operating this machine,all packages and transit bolts must be removed.Otherwise,the washing machine may be seriously damaged while washing the clothes.
- Flammable and explosive or toxic sovents are forbidden. Gasoline and alcohol etc.Shall not be used as detergents. Please only select the detergents suitable for machine wa shing.
- Be careful of scald while the washer draining hot washi ng water.
- Never unplug your washer by pulling on the supply cord.

SAFETY INSTRUCTIONS

Always grasp the plug firmly and pull straight out from the outlet.

·If your old appliance is not being used anymore,we recommend that you remove the door and cut off the supply cord.

·Packing materials may be dangerous to the kids.Please keep all packing materials(plastic bags,foams etc)far away from the kids.

·Do not climb up and sit on top cover of the machine.

·Pets and kids may climb into the machine.Check the machine before every operation.

·Do not lean against the door of the washer.

·The household washing machine isn't intended to be built-in.

·This washing machine is for indoor using only.

·Make sure that all pockets are empty.Sharp and rigid items such as coin,brooch,nail,screw or stone etc.May cause serious damages to the washer.

·Please remember to disconnect water and power supply immediately after the clothes are washed.

·The washing machine shall not be installed in bathroom or very wet rooms as well as in the rooms with explosive or caustic gases.

·Before washing the clothes at first time,the washing machine shall be operated in one round of the whole procedures without the clothes inside.

·Do not repair or replace any part of the washer unless you have been specifically recommended in the user-repair instructions and you have the knowledge and skills to make it.

·It is forbidden to wash carpets and bras inset with steel

SAFETY INSTRUCTIONS

wire.

- Never refill water by hand during washing.
- After the program is completed, please wait for two minutes to open the door.
- When handling the machine, the accumulated water shall be drained out of the machine firstly. Handle the machine carefully. Never hold each protruded part on the machine while lifting. Machine door can not be used as the handle during the conveyance.
- The washing machine with single inlet valve only can be connected to the cold water supply. The washing machine with double inlet valves can be connected to the hot water and cold water supply.
- Maximum dry cloth mass for which the unit is designed = 7 kg
- The maximum inlet water pressure: 0.8 MPa
- The minimum inlet water pressure: 0.05 MPa

Regarding the information pertaining to the installation, handling, servicing and disposal of the appliance, thanks to refer to the below paragraph of the manual.

If you have lost the user manual accidentally, ask customer service for e-copy or hard copy.

OVERVIEW OF WASHING MACHINE

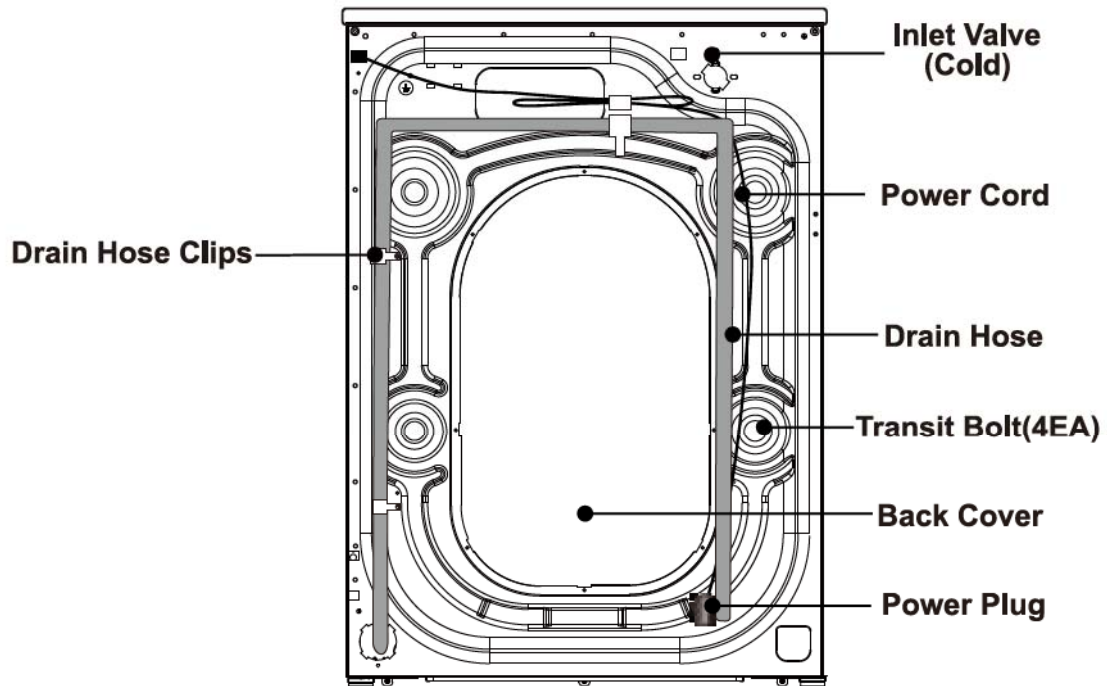
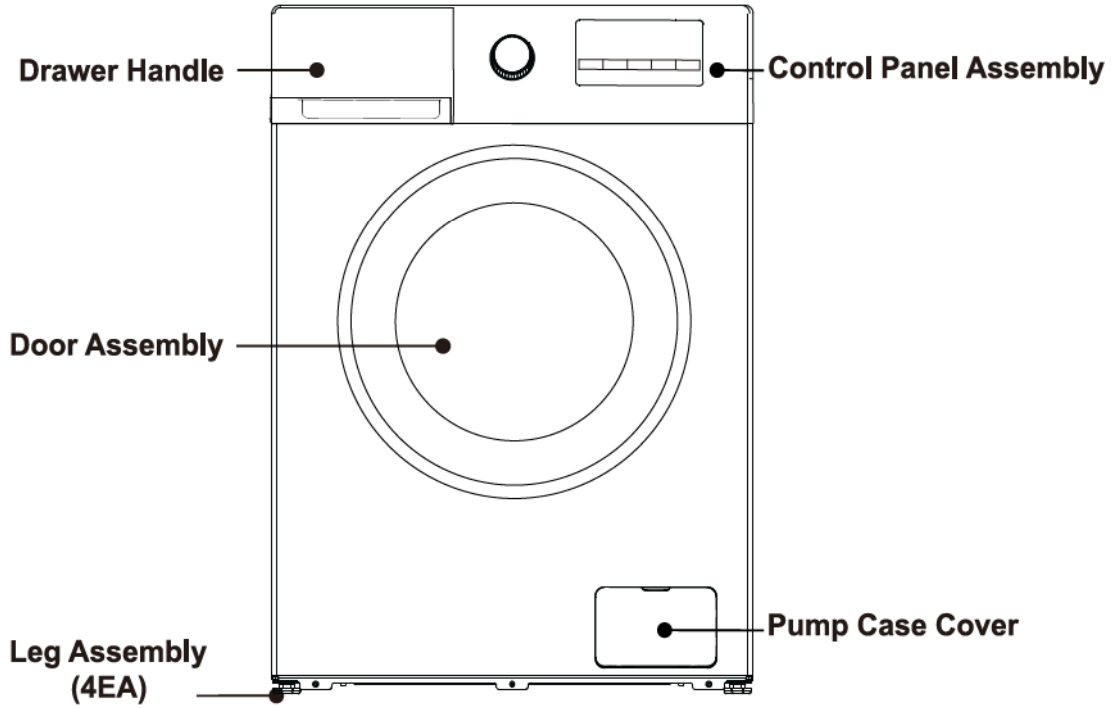

INSTALL WASHING MACHINE

NOTE

We recommend that your new washer should be installed by a qualified appliance technician. If you feel that you have the skills to install the washer, please read the installation instructions carefully before installing.





■ Tools needed

You may need to have the following tools to help you in the installation of your washer:

- Scissors
- Pliers
- Standard Screwdriver
- Gloves
- Spanner

■ Unpacking the washing machine

Unpacking your washing machine and check if there is any damage during the transportation. Also make sure that all the items (as shown below) in the attached bag are received. If there is any damage to the washing machine during the transportation, or any item is missing or damaged, please contact the local dealer immediately.

Inlet Hose (Connect to cold water supply)	Hole Cover (4EA) (Used to plug transit bolt holes)	Drain Hose Support Bracket (Used to loop the end of drain hose)	Spanner (1. Used to adjust the bottom of the machine, 2. Remove the transport bolt on the back of the machine)
			

■ Select the location

Before installing the washer, the location characterized as follows shall be selected:

- Rigid, dry, and level surface (if not level, please make it level with reference to the following figure "Adjustable Leg").
- Avoid direct sun light.
- Sufficient ventilation.
- The ambient temperature shall be between 0-40°C.
- The ambient humidity shall be below 95% (When the temperature is 25°C).
- Keep far away from the heat resources such as coal or gas. Make sure that the washer will not stand on power cord. Do not install the washer on the carpet floor.

INSTALL WASHING MACHINE

■ Remove transit bolts

Before using this washing machine, transit bolts must be removed from the backside of this machine. Please take the following steps to remove the bolts:

⚠ Keep the transit bolts properly for further use.

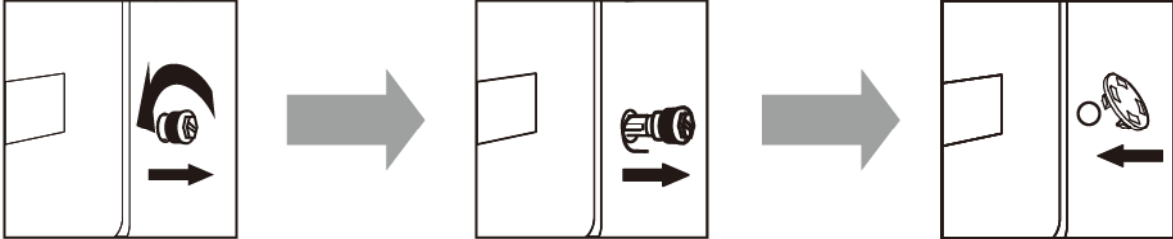

1. Loosen the four transit bolts with a spanner

2. Take each bolt head and pull it through the wide part of the hole. Repeat for each bolt.

3. Fill the holes with the supplied plastic covers.

■ Level the washing machine

Install or place the washing machine under the environmental temperature of not less than 0°C but not outdoors, for it may damage the programming controller.

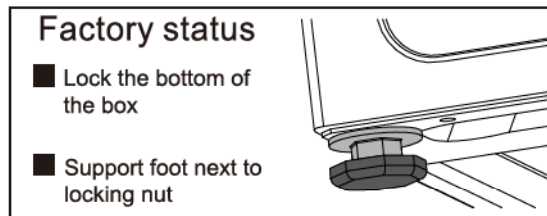
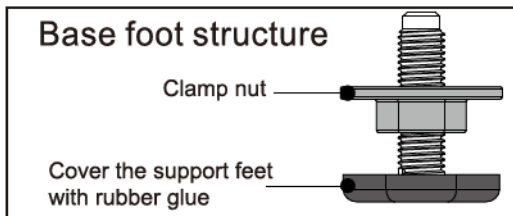

⚠ **Note:** In order to facilitate installation, the factory status of the foot may not be all locked, please be sure to lock all four feet before adjusting the level

1. When placing the machine, check whether the bottom foot is in the factory state. If not, please restore the bottom foot to the factory state: the lock nut is fastened to the bottom of the box, and the supporting foot is fastened to the lock nut

2. After the machine is placed, press the opposite corner of the top cover plate of the washing machine with both hands in turn and shake it vertically downward to check whether the supporting foot is close to the ground and whether the machine is shaken

3. To ensure that the machine is placed in the right state, loosen the locking nut according to the direction shown in the diagram with the attached spanner to the appropriate height until the supporting foot is close to the ground and the machine is free from shaking

4. Finally, use the spanner to turn the lock nut back to the bottom of the box to lock it (you can also slightly fix the support foot by hand to avoid the support foot moving again)

CAUTION

1. The machine must be perfectly leveled and stabilized when the four supporting feet are close to the ground. Lower the feet as much as possible on the basis that the machine is leveled.

2. Improper leveling adjustment may cause loud noise, machine vibrating, machine displacement and other abnormal phenomena.

3. Air-vent is designed on the bottom of the machine (prevent blockage). Install the washing machine on solid, smooth and skid-proof ground. Do not place the washing machine on soft blanket or wooden floor, or various desktops and stands, in case of unnecessary injury.

INSTALL WASHING MACHINE

■ Connect the inlet hose

1. Connect the inlet hose to tap and fasten it anticlockwise.

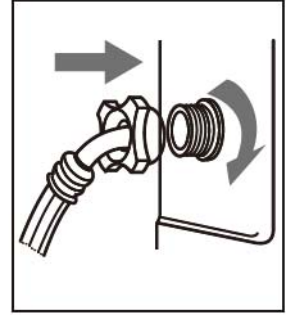
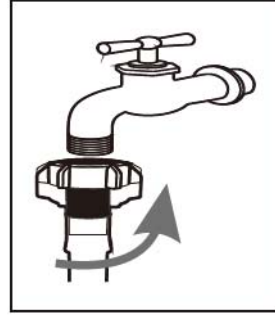

2. Connect the other end of the inlet hose to the inlet valve at the backside of the washing machine and fasten the hose tightly clockwise. when there is a inlet at the back of the machine, it must be connected to a cold water supply.

Follow the indication of the picture below to complete the connection.

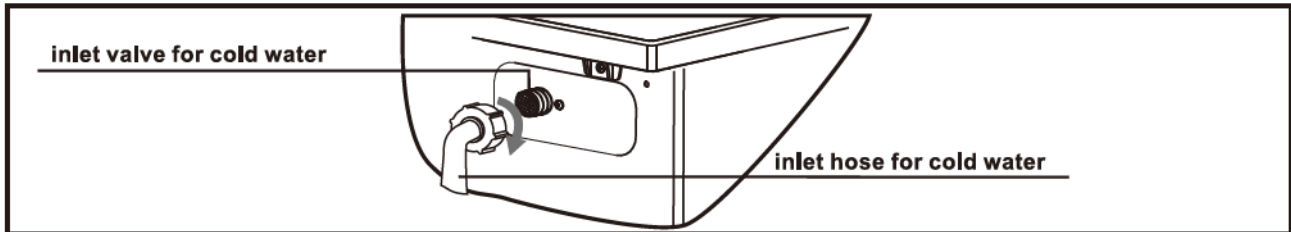

⚠ NOTE

- If there is any leakage with hose after the connection, then repeat the steps to connect inlet hose.
- Do not bend the hose.
- Check for inlet hose connection carefully before using the washer each time.

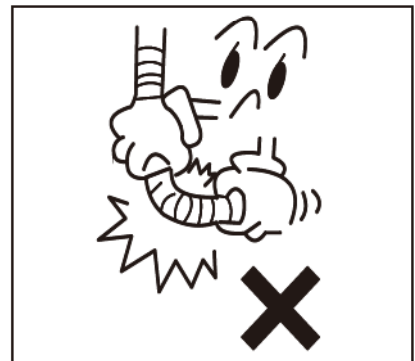

■ Connect the drain hose

- The drain hose shall be placed at a height of 65-100cm above the floor, otherwise, it can cause poor drainage.
- You can use the supplied drain hose support bracket to loop the drain hose down into the wall, standpipe or laundry tub.
- Take care to ensure all hose connections are tight.

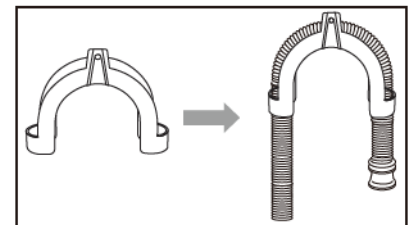

⚠ NOTE

- The end of the drain hose cannot be immersed in water for the washer to work properly.

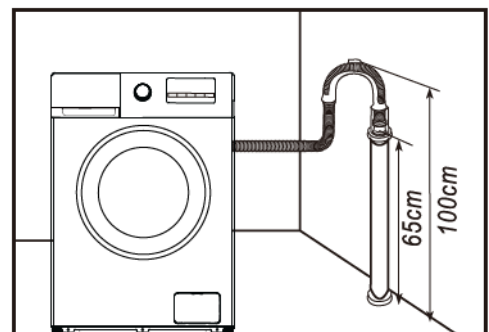

INSTALL WASHING MACHINE

■ Connect the power

- As the maximum current through the unit is 10A when you are using its heating function, please make sure the power supply system (current, power voltage and wire) at your home can meet the normal loading requirements of the electrical appliances.
- Please connect the power to a socket which is correctly installed and properly earthed.
- Make sure the power voltage at your plate is same to that in the machine's rated voltage.
- Power plug must match the socket.
- Do not use multi-purpose plug or socket as extension cord.
- Do not connect and pull out plug with wet hands.
- When pulling out the plug, hold the plug tightly and then pull it out. Do not pull power cord forcibly.
- If power cord is damaged or has any sign of being broken, special power cord must be selected or purchased from its manufacturer or service center for replacement.

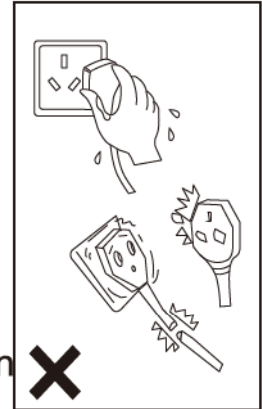

⚠ WARNING

1. This machine must be earthed properly. If there is any short circuit, earthing can reduce the danger of electrical shock.
2. Washing machine shall be operated in a circuit separate from other electrical appliances. Otherwise, power protector may be tripped or fuse may be burned out.

⚠ NOTE

Ensure your machine is installed properly before use.

Before washing clothes for the first time, you must run a complete cycle without clothes.

To do this:

1. Connect power source and water.
2. Put a little detergent (about 10g) into the drawer and close it.
3. Press the ⏻ **On/Off** button.
4. Turn the knob to be “◀ Cotton” program.
5. Press the ▶|| **Start/Pause** button.

This will remove any water from the manufacturer's test run remaining in the machine.

INSTALL WASHING MACHINE

■ Put detergent

- Pull out the detergent drawer.
- Add detergent for prewash into compartment I. Used only for prewash programs. (option1:detergent that is solid; option2:detergent that is liquid.)
- Add detergent for main wash into compartment II. (option1:detergent that is solid; option2:detergent that is liquid.)
- Add fabric softener into compartment .
- Please choose suitable type of detergent for the various washing temperature to get the best washing effect with less water and energy consumption.
- The amount of detergent/softener used should be added only once at a time. Please refer to the manufacturer's instructions for the dosage of detergent/softener.
- Excessive detergent will produce a lot of foam, easy to overflow, and will affect its dissolution, resulting in rinsing difficulties.

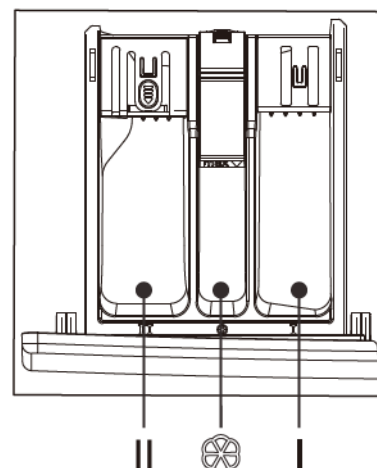

Detergent Release(automatically release)

Use Liquid Detergent (Automatically)

You could add liquid detergent in box ① before washing. During operation, washing machine would add liquid detergent automatically according to the weight. It can achieve manually add once, smartly, accurately and automatically add for several times.

Use Washing powder or Softener(Manually)

If you would like use washing powder or softener, please push the button to close automatically add function. (The LED indicator will now be OFF) Choose non-foaming or low-foaming detergent, which are suitable for front loading washing machines.

Everytime put once washing machine quantity, which could refer to manual.

Over-loading washing powder could generate a lot of bubbles. It causes difficulties for washing because of the influence of powder's dissolution.

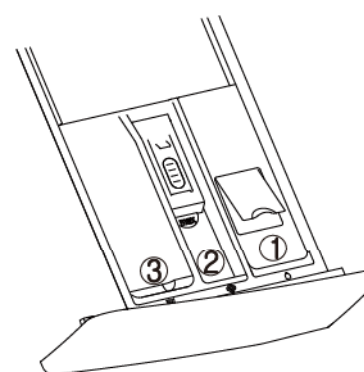

- ① liquid detergent box: liquid detergent
- ② softener box: liquid softener
- ③ washing powder box: powder or liquid detergent

INSTALL WASHING MACHINE

⚠ NOTE

1. At the first time using liquid detergent and automatically release function, please operation "Super Quick" program to washing tube and drum.
2. It is normal that a few liquid detergent flow into down-water box when pulling liquid detergent box. Please avoid pull the box frequently to decrease the cost of liquid detergent.
3. The quantity of softener please refer to manual. Over-loading softener would destroy artificial fiber.
4. Liquid level do not over the MAX of Distributor box.
5. Please dilute the thick softener or bleach first and then release in distributor box.

OPERATE WASHING MACHINE

■ Sort clothes

Please read this recommendation carefully to avoid the troubles of washing machine and damages of clothes.

1. Do not put clothes over load the rated capacity.
2. Before putting your clothes or other articles in the washing machine, please carefully read the corresponding care label to know under what conditions and maximum temperature it can be washed.
3. Make sure all the pockets are empty, Foreign objects (e.g. nails, coins, paper clips, etc.) can cause damage to garments and components in the machine.
4. Close any zips, fasten hooks etc. before washing.
5. For clothes to be washed, they should be sorted according to color. Dark clothes should not be washed with light clothes especially.
6. Badly soiled areas, stains etc. should be pre-treated with liquid detergent, stain removers etc.
7. Turn over the clothes which pill easily and is with woolen surface before putting them into the machine.

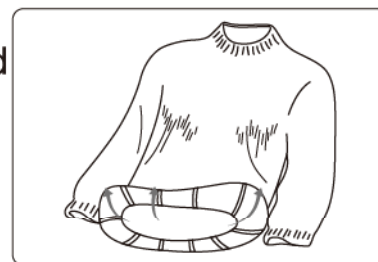
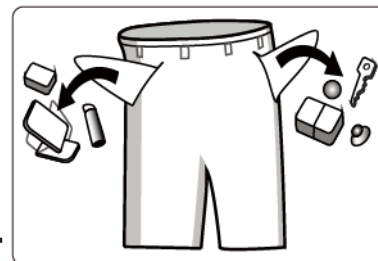

⚠ NOTE: Make sure that no clothes is caught between the door and the seal.

OPERATE WASHING MACHINE

■ Introduction of Other Functions

Unlock of emergency door

- If you want to take out the clothes when there is a long-time power cut, make sure the water level in the drum is below the safe level, the temperature is under 40°C, and the inner drum is does not rotate, then detach the drain hose and lower it, replace the hose after water runs out;
- Open the drain pump cover at the bottom right of the front side, pull down the rod lightly, when hearing a light sound then open the door and take out or put in the clothes;
- Replace drain pump cover;
- This method can only be used in emergency.

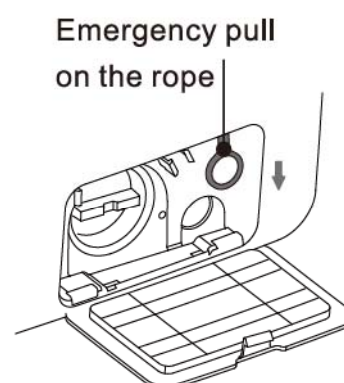

Resume Function

- This machine has the resume function in case of power-down. If there is a power failure or plug loose in the process of machine, the machine can remember the working status and resume work when the power is restored.

Cloth Weigh Awareness

- In the beginning of the washing, the machine will estimate the weight of the clothes and dispense the detergent automatically (on condition that there is enough detergent in the case), then decide the amount of the water accordingly to achieve the goal of saving water.

Unbalance Protection

- When the machine is ready to spin, The washer may take a few time to balance clothes due to great unbalance.
- If clothes is still unbalance in the drum after that, the spinning speed can be slow down to avoid great vibration.
- If clothes in drum is too less, the machine may not to spin due to the unbalance protection, then you should add more clothes in the machine to make it to spin.

CONTROL PANEL

■ Washing steps

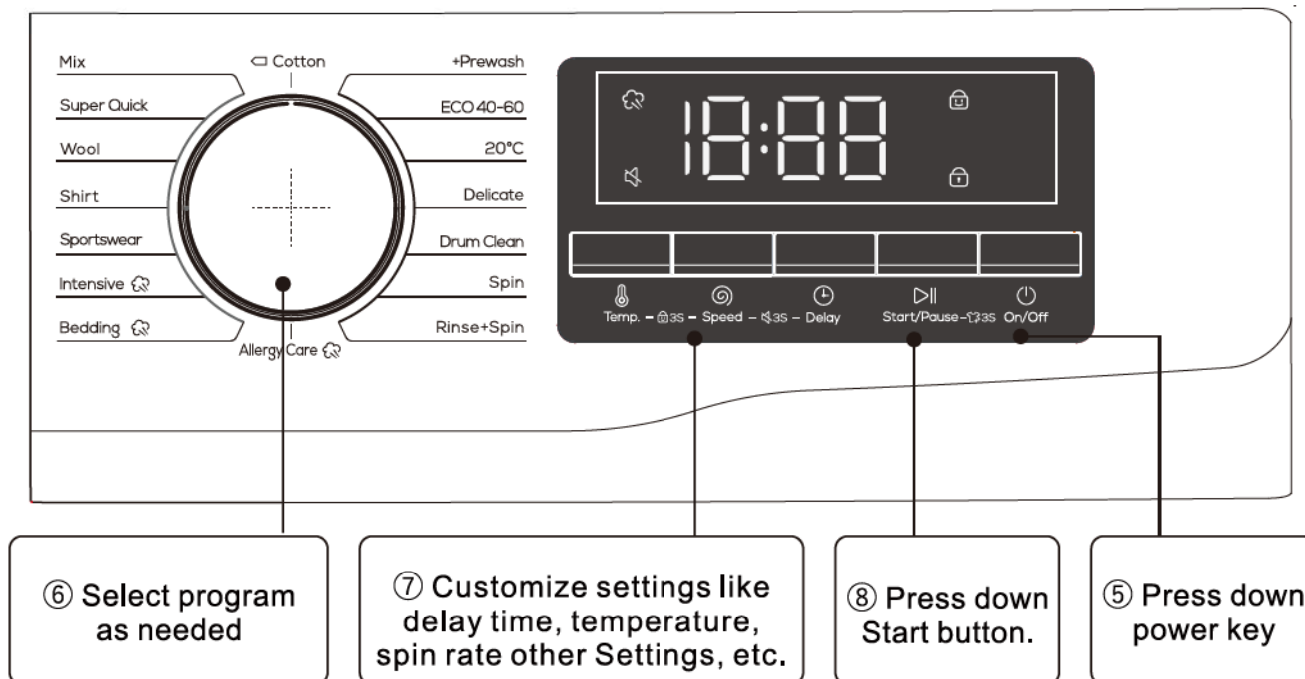
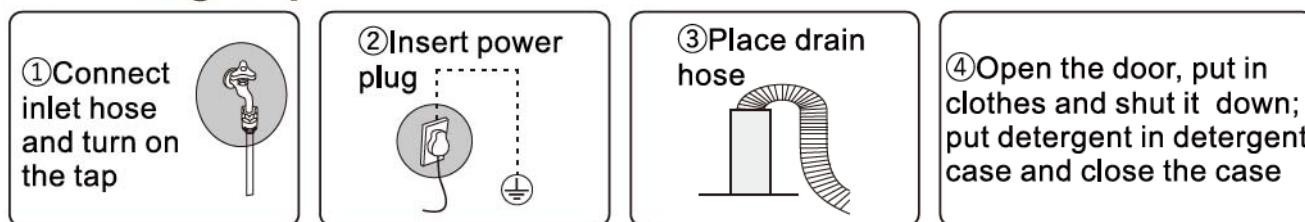

- Press Power **On/Off** to turn on the washing machine.
- Turn the Cycle Selector to select a cycle.
- Change the cycle settings (Temperature and Speed, etc.) as necessary.
- Set Time Delay if you want to finish the wash cycle at the desired time.
- Press **Start/Pause**.

To change the cycle during operation

- Press **Start/Pause** to stop operation.
- Select a different cycle.
- Press **Start/Pause** again to start the new cycle.

CONTROL PANEL

■ Control panel

* The following illustration is a simple example of the model control panel. The illustration is for reference only. Please refer to the actual effect.

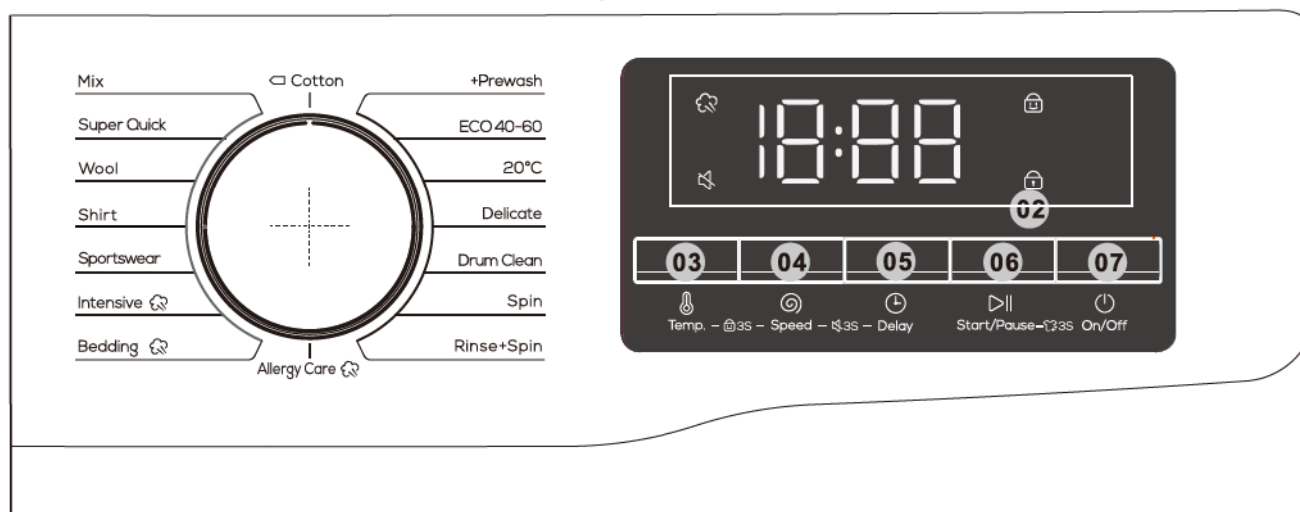

01 Cycle Selector	Turn the dial to select a cycle.
02 Display	The display shows current cycle information and estimated time remaining, or an information code when a problem occurs.
03 Temp.	Press to change the water temperature for the current cycle. Available temperature range depends on the cycle. The selected temperature will be displayed on the display.
04 Speed	Press to change the spinning speed for the current cycle. Available spin speed depends on the cycle. The selected spin speed will be displayed on the display.
05 Delay	Press Delay repeatedly to cycle through the available Delay options (from 3 to 24 hours in one hour increments).
06 Start/Pause	Press to Start/Pause operation. Press the button once to start a cycle. To pause operation, press the button again. You may change the cycle settings and options. To resume paused operation, press the button again.
07 On/Off	Press to turn On/Off the washing machine. If you turn on the washing machine and do not use it for 10 minutes, it will turn off automatically.

CONTROL PANEL

Delay

You can set the washing machine to finish your wash automatically at a later time, choosing a delay of between 3 to 24 hours (in 1 hour increments). The hour displayed indicated the time the wash will finish.

1. Select a cycle. Then change the cycle settings if necessary.
2. Press **Delay** repeatedly until a desired end time is set.
3. Press **▷|| Start/Pause**.

The corresponding indicator turns on with the clock running.

4. To cancel the **Delay**, restart the washing machine by pressing **⏻ On/Off**.

Real-life case

You want to finish a two-hour course 3 hours later from now. For this, you add the Delay option to the current cycle with the 3-hour setting, and press **▷|| Start/Pause** at 2:00 p.m. Then, what happens? The washing machine starts operating at 3:00 p.m., and ends at 5:00 p.m.

Steam Wash Icon

If this icon is always bright, it means the Steam Wash function is enabled.

Child Lock

To prevent accidents by children, Child Lock locks all buttons except for **⏻ On/Off**.

- To activate or deactivate the Child Lock function, press and hold **Temp.** and **Speed** simultaneously for 3 seconds.

When Child Lock is activated, the indicator  lights up.

Alarm Off

You can turn on or off the sound of the cycle selector and all buttons.

- To turn on or off the sound, press and hold **Speed** and **Delay** simultaneously for 3 seconds. When the sound is off, the  indicator lights up.

Door Lock

When the door is not closed or locked normally, the icon is not bright; Lock the door correctly, the icon is always bright.

Reload

Long press the **▷|| Start/Pause** button for 3 seconds. After the lock is unlocked, the function of adding clothes in the middle can be started.

CONTROL PANEL

■ Programme

SLF7140ATBV	Unit	ECO 40-60			20°C	cotton 95	Wool	super quick	Intensive
		100%load	50%load	25%load					
Rated capacity	kg	7	3.5	2	3.5	7	2	2	7
duration	h:mm	3:28	2:42	2:34	0:50	2:19	0:44	0:18	2:08
energy	kWh/cycle	0.648	0.444	0.174	0.180	1.460	0.110	0.040	0.780
water	L/cycle	56	40	34	41	66	56	35	46
Max temp	°C	34	32	23	20	76	20	17	50
RMC	%	53.9	53.9	53.9	83	72	78	90	75
Spin Speed	rpm	1400	1400	1400	600	800	400	800	800

☆ RMC Full name: remaining moisture content.

- The most effective programmes in terms of energy consumption are usually those implemented at lower temperatures and over longer periods of time;
- Loading the household washing machine up to the capacity indicated by the manufacturer for the respective programmes will contribute to energy and water savings.
- Noise and remaining moisture content are influenced by the spinning speed: the higher the spinning speed in the spinning phase, the higher the noise and the lower the remaining moisture content.
- The values given are indicative only, except for the eco 40-60 program and the wash and dry cycle.

Mix: For mixed load consisting of cotton and synthetic.

Super Quick: For lightly soiled garments in less than 2.0 kg that you want to wash quickly.

Wool: The wool course features gentle cradling and soaking to protect the wool fibres from shrinkage/distortion.
A neutral detergent is recommended.

CONTROL PANEL

Shirt: You can select this procedure to wash shirts made of cotton, linen, synthetic fibers or blended fabrics.

Sportswear: This procedure is applicable to the cleaning of sportswear.

Intensive: For heavily soiled items. The operation time is longer than other cycles.

Bedding: This procedure is suitable for washing heavier clothes. Jeans, bedding, etc.

Allergy Care: Featuring a high-temperature wash and extra rinses to help remove the remaining detergent effectively.

☐ **Cotton:** For cottons, bed linens, table linens, underwear, towels, or shirts. The washing time and the rinse count are automatically adjusted according to the load.

+ **Prewash:** Add a preliminary washing process before starting the Cotton cycle.

ECO 40-60: For cleaning normally soiled cotton items which are declared to be washable at 40 °C or 60 °C, together in the same cycle. This cycle is used to assess the compliance with the EU Ecodesign legislation. This cycle is set as a default.

20°C: Which is able to clean lightly soiled cotton laundry, at a nominal temperature of 20 °C.

Delicate: For sheer fabrics, bras, lingerie (silk), and other handwash-only fabrics. For best performance, use liquid detergent.

Drum Clean: Cleans the drum by removing dirt and bacteria from it. Make sure the drum is empty. Do not use any cleaning agents for cleaning the drum.

Spin: Featuring an additional spin process to effectively remove moisture from laundry.

Rinse + Spin: Featuring an additional rinse process after applying fabric softener to the laundry.

CONTROL PANEL

■ Table of Washing Procedures

- Washing efficiency and performance is determined by used detergent quality. Use only machine wash approved detergent.
- If need use specific detergent, e.g. for synthetic and woolen fabric. Mind always detergent manufacturer recommendations.
- Do not use dry cleaning agents such as trichloroethylene and similar products. Choose the best detergent.

Program	Max Load (kg)	Kind of detergent			Default temperature (°C)
	7	Universal	Special	Softener	
Mix	3.5	L/P	-	○	(--)/20/30/40
Super Quick	2	L/P	-	○	(--)/20/30
Wool	2	-	L/P	-	(--)/20/30/40
Shirt	2.5	L/P	L	○	(--)/20/30/40
Sportswear	2.5	L/P	-	○	(--)/20/30/40
Intensive ☁	7	L/P	-	○	(--)/20/30/40/60
Bedding ☁	5	L/P	L/P	○	(--)/20/30/40/60
Allergy Care ☁	3.5	L/P	L/P	○	(--)/20/30/40/60
◁ Cotton	7	L/P	-	○	(--)/20/30/40/60/95
+ Prewash	5	L/P	-	○	(--)/20/30/40/60/95
ECO 40-60	7	L/P	-	○	40
20°C	3.5	L/P	-	○	20
Delicate	3.5	L/P	L/P	-	(--)/20/30/40
Drum Clean	0	-	-	-	60/95(95)
Spin	7	-	-	-	(--)
Rinse + Spin	7	-	-	○	(--)

L=gel-/liquid detergent P=Powder detergent O=optional -=no

If using liquid detergent, it is not recommended to activate the time delay.

We recommend by using: Laundry powder 20°C to 95°C; Wool detergent 20°C to 40°C;

*Choose 95°C wash temperature only for special hygienic requirements.

CARE AND MAINTENANCE

Proper maintenance on the washing machine can extend its work life.

WARNING

Before your maintenance starts, please do pull out the power plug or disconnect power and close the tap.

■ Clean internal drum

The rusts left inside the drum by the metal articles shall be removed immediately with chlorine-free detergents. Never use steel wool.

■ Clean surface

1.If there is any water overflow, use the dry cloth to wipe it off immediately. No sharp items are allowed to strike the washer.

2.The surface can be cleaned with diluted non-abrasive neutral detergents when necessary.

■ Clean the drain pump

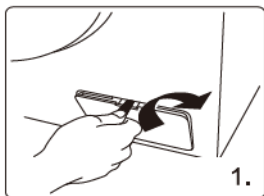

Open the filter cover with tools such as coins according to the direction of the graphic;

Unscrew the filter and pay attention to the remaining water, taking out any foreign material from the drain pump filter;

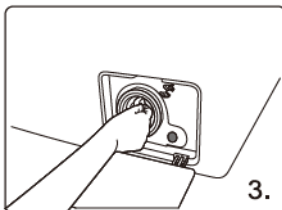
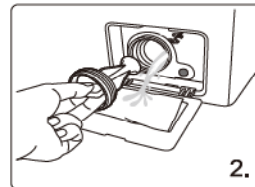

Reinstall the filter.

■ Clean Inlet valve filter

The inlet filter shall be cleaned if there is not any or insufficient water in when the tap is opened.

1.Lower the water pressure:

a.Close the tap.

b.Select any procedure except "Spin" procedure.

c.Press the button "Start / Pause" and keep the procedure running for about 40 seconds.

d.Pull out the power plug.

2.Remove the inlet hose from the tap.

3.Use water to wash the filter.

4.Reconnect the inlet hose.

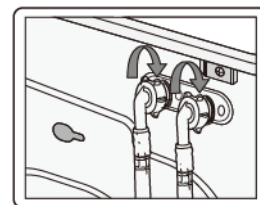
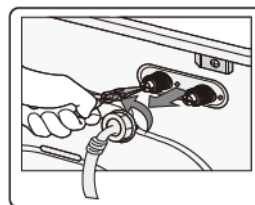
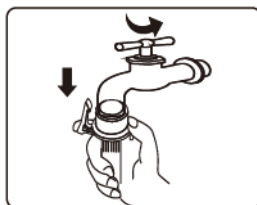

CARE AND MAINTENANCE

■ Clean detergent drawer

The structure of detergent case varies from different machine models; please follow steps and methods shown in below figure to clean the detergent case:

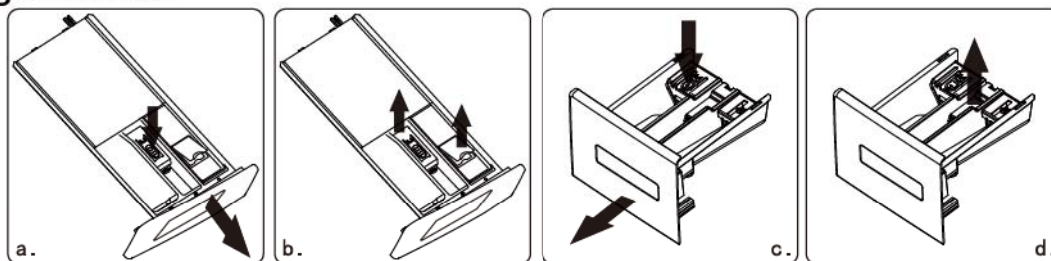

Auto dispenser

Common dispenser

■ If there is detergent or softener residue in the case:

- ◆ As fig. a(c) shows, pull the case and press down the limit rod; pull the whole drawer out;
- ◆ As fig. b(d) shows, open the case (pick it up slowly) and take out syphon plate (lift it up);
- ◆ Use tap water or brush to wash detergent case and syphon pipe;
- ◆ Restore case cover and syphon pipe, and push the drawer in.

■ A little detergent will flow into water box when drawing the case, this is normal.

Try not repeatedly opening and closing the case of detergent loss;

■ Pay attention to the spillover of detergent that may cause inconvenience when adjusting (like tilting and moving, etc.) the machine (draw out the case before adjusting).

■ Recovery from freezing

The washing machine may freeze when it drops below 0°C.

1. Turn off the washing machine, and unplug the power cord.
2. Pour warm water over the water tap to loosen the water hose.
3. Disconnect the water hose, and soak it in warm water.
4. Pour warm water into the drum and leave it for about 10 minutes.
5. Reconnect the water hose to the water tap.

⚠ NOTE

1. When the washing machine is reused, make sure the ambient temperature is above 0°C.
2. If your washing machine is located in the room where it can get frozen easily, please drain the remaining water inside drain hose and inlet hose thoroughly.
3. Please contact a technician if your washer is frozen.

Use meter:

When running, press [Delay]+[Temperature] key for 3 seconds at the same time, and the machine will display the number of cycles that have been run (the program currently running does not count in this number).

If the running time exceeds 9999, the count is reset.

Power off the control board or long press [Delay] + [Temperature] for 3 seconds to exit the current mode.

TROUBLESHOOTING

Replacing certain parts of your household electrical appliance may lead to a danger. Please ensure that you have the necessary skills and own all tools required to carry out the self-repair operations safely. Otherwise, please contact a qualified professional.

PROBLEM	POSSIBLE CAUSE	SOLUTION
The washing machine does not start.	<ul style="list-style-type: none"> - The window is not closed. - The device is not properly connected. - There is a power cut. - The fuse of the electrical installation is damaged. - The selector has not been positioned correctly or the Start /Pause key is not engaged. 	<ul style="list-style-type: none"> - close the hublot. - connect the device. - Check your domestic electrical installation. - Replace the fuse. - Turn the selector and press Start /Pause again.
The washing machine does not fill.	<ul style="list-style-type: none"> - The water inlet tap is closed, or the pressure is not enough. - The water inlet hose is jammed or bent. - The filter of the water intake pipe is clogged. - The window is not properly closed. 	<ul style="list-style-type: none"> - Open the water inlet tap. - Check the connection of the water inlet pipe. - Clean the filter of the water intake pipe. - Close the window correctly.
The washing machine fills up but empties immediately.	<ul style="list-style-type: none"> - The bend of the drain pipe is positioned too low. 	<ul style="list-style-type: none"> - Refer to the section in the chapter "water emptying".
The washing machine does not spin out or drain.	<ul style="list-style-type: none"> - The drain pipe is crushed or bent. - The drain pump is clogged. - The load of linen is not properly distributed in the drum. 	<ul style="list-style-type: none"> - Check the connection of the drain pipe. - Clean the pump from emptying. - Distribute the linen.
Water spread around the washing machine.	<ul style="list-style-type: none"> - You have used too much laundry or laundry that is not suitable for washing in machine (excessive foam formation). - Check that the joints of the pipes are sealed. It is not always easy to see if water is running along a pipe. To do this, check if it is wet. - The drain pipe is damaged. 	<ul style="list-style-type: none"> - Use less laundry or choose a laundry more adapted. - Check the connection of the water intake pipe. - Replace it if necessary.

TROUBLESHOOTING

PROBLEM	POSSIBLE CAUSE	SOLUTION
Washing results are not satisfactory.	<ul style="list-style-type: none"> - You have used too little laundry or a laundry that is not suitable for machine washing. - Stubborn stains have not been treated before washing. - You have not selected the right program or the right temperature. - There is too much linen. 	<ul style="list-style-type: none"> - Increase the amount of laundry or choose one more suitable laundry. - Use products from the trade to process stubborn stains. - Check that you have selected the right program and the right temperature. - Introduce less laundry into the drum.
Detergent residues remain in the product tank. The door does not open.	<ul style="list-style-type: none"> - Wet powder detergent has agglomerated in the product tank. - The program is not finished. - The window blocking device is not deactivated. - There is too much water in the drum. 	<ul style="list-style-type: none"> - Wlean the product tank well. - Wait for the end of the washing cycle. - Wait 2 minutes. - Select the drain or spin program to Drain the water.
The washing machine vibrates or is noisy.	<ul style="list-style-type: none"> - You have not removed the protective devices for transport and the packaging. - You have not adjusted the feet. - The load of linen is not properly distributed in the drum. 	<ul style="list-style-type: none"> - You have not removed the protective devices for transport and the packaging. - You have not adjusted the feet. - The load of linen is not properly.
Spin starts late or the washing machine does not spin.	<ul style="list-style-type: none"> - There is little linen in the drum. - The electronic anti-imbalance safety device has been activated because the linen is not well distributed in the drum. To distribute the cloth better, the drum rotates in both directions until there is no more imbalance. The leveling will then perform its spin normally. <p>However, if after 10 minutes the load is still not properly distributed, the final spin is not carried out.</p> <ul style="list-style-type: none"> - In this case, it is advisable to program a new spin taking care. Before unpacking manually the laundry. 	Distributed in the drum.

TROUBLESHOOTING

DISPLAY	MEANS	SOLUTIONS
E1	The washer fills over time.	Check if the tap is opened. Check if the water pressure is too low. Check if the inlet hose is blocked.
E2	Water drainage over time.	Check if the drain pump is blocked. Contact a technician if necessary.
E3	Door lock is breakdown.	Close the door well again. Check if the clothes is caught between the door and seal. Contact a technician if necessary.
E4	Water is overflowed.	water automatically until the water level is suitable for wash procedure. Contact a technician if necessary.
E5	The electrical motor is breakdown.	Please contact a technician.
E6	The heater does not work.	Please contact a technician.
E7	There is a temperature sensor fault.	Please contact a technician.
E8	Unmatched software/hardware on mainboard and frequency inverting plate.	Please contact a technician.
E9	communication failures.	Please contact a technician.
E10	Inverter failures.	Please contact a technician.
EP	The procedure running is not corresponded to the cycle that the knob points.	Turn the cycle selector to the cycle corresponded to the procedure working on.

TECHNICAL SPECIFICATIONS

COMMISSION DELEGATED REGULATION (EU) 2019/2014 with regard to energy labelling of household washing machines and household washer-dryers

Supplier's name or trade mark: SIGNATURE

Supplier's address: BUT INTERNATIONAL, 1 AVENUE SPINOZA, 77184 EMERAINVILLE, FRANCE

Model identifier: SLF7140ATBV

General product parameters:

Parameter	Value		Parameter	Value	
Rated capacity ^(a) (kg)	7,0		Dimensions in mm	Height	85,0
				Width	59,5
				Depth	49,5
Energy Efficiency Index ^(a) (EEI _w)	52,0		Energy efficiency class ^(a)	A	
Washing efficiency index ^(a)	1,031		Rinsing effectiveness (g/kg) ^(a)	5,0	
Energy consumption in kWh per cycle, based on the eco 40-60 programme at a combination of full and partial loads. Actual energy consumption will depend on how the appliance is used.	0,448		Water consumption in litre p cycle, based on the eco 40-60 programme at a combination of full and partial loads. Actual water consumption will depend on how the appliance is used and on the hardness of the water.	45	
Maximum temperature inside the treated textile ^(a) (°C)	Rated capacity	34	Weighted remaining moisture content ^(a) (%)	53,9	
	Half	32			
	Quarter	23			
Spin speed ^(a) (rpm)	Rated capacity	1 400	Spin-drying efficiency class ^(a)	B	
	Half	1 400			
	Quarter	1 400			
Programme duration ^(a) (h:min)	Rated capacity	3:28	Type	free-standing	
	Half	2:42			
	Quarter	2:34			
Airborne acoustical noise emissions in the spinning phase ^(a) (dB(A) re 1 pW)	76		Airborne acoustical noise emission class ^(a) (spinning phase)	B	

TECHNICAL SPECIFICATIONS

Off-mode (W) (if applicable)	0,50	Standby mode (W) (if applicable)	-
Delay start (W) (if applicable)	4,00	Networked standby (W) (if applicable)	-
Minimum duration of the guarantee offered by the supplier: 24 months			
This product has been designed to release silver ions during the washing cycle		NO	
Additional information:			
Weblink to the supplier's website, where the information in point 9 of Annex II to Commission Regulation (EU) 2019/2023 is found: http://notices.wesder.net			

(a) for the eco 40-60 programme.

Note: More data information, please scan the QR code on the energy label.

TECHNICAL SPECIFICATIONS

PARAMETER	UNIT	VALUE
Rated capacity for the ECO40-60 programme, at 0,5 kg intervals (c)	kg	7.0
Energy consumption of the ECO40-60 programme at rated capacity ($E_{W,full}$)	kWh/cycle	0.648
Energy consumption of the ECO40-60 programme at half rated capacity ($E_{W,1/2}$)	kWh/cycle	0.444
Energy consumption of the ECO40-60 programme at quarter rated capacity ($E_{W,1/4}$)	kWh/cycle	0.174
Weighted energy consumption of the ECO40-60 programme (E_W)	kWh/cycle	0.448
Standard energy consumption of the ECO40-60 programme (SCE_W)	kWh/cycle	0.862
Energy Efficiency Index (EEl_W)	–	52.0
Water consumption of the ECO40-60 programme at rated capacity ($W_{W,full}$)	L/cycle	56.0
Water consumption of the ECO40-60 programme at half rated capacity ($W_{W,1/2}$)	L/cycle	40.0
Water consumption of the ECO40-60 programme at quarter rated capacity ($W_{W,1/4}$)	L/cycle	34.0
Weighted water consumption (W_W)	L/cycle	45
Washing efficiency index of the ECO40-60 programme at rated capacity (I_W)	–	1.031
Washing efficiency index of the ECO40-60 programme at half rated capacity (I_W)	–	1.031
Washing efficiency index of the ECO40-60 programme at quarter rated capacity (I_W)	–	1.031
Rinsing effectiveness of the ECO40-60 programme at rated capacity (I_R)	g/kg	5.0
Rinsing effectiveness of the ECO40-60 programme at half rated capacity (I_R)	g/kg	5.0
Rinsing effectiveness of the ECO40-60 programme at quarter rated capacity (I_R)	g/kg	5.0

TECHNICAL SPECIFICATIONS

Programme duration of the ECO40-60 programme at rated capacity (t_w)	h:min	3:28
Programme duration of the ECO40-60 programme at half rated capacity (t_w)	h:min	2:42
Programme duration of the ECO40-60 programme at quarter rated capacity (t_w)	h:min	2:34
Temperature reached for minimum 5 min inside the load during ECO40-60 programme at rated capacity (T)	°C	34
Temperature reached for minimum 5 min inside the load during ECO40-60 programme at half rated capacity (T)	°C	32
Temperature reached for minimum 5 min inside the load during ECO40-60 programme at quarter rated capacity (T)	°C	23
Spin speed in the spinning phase of the ECO40-60 programme at rated capacity (S)	rpm	1400
Spin speed in the spinning phase of the ECO40-60 programme at half rated capacity (S)	rpm	1400
Spin speed in the spinning phase of the ECO40-60 programme at quarter rated capacity (S)	rpm	1400
Remaining moisture content for the ECO40-60 programme at rated capacity (D_{full})	%	53.90
Remaining moisture content for the ECO40-60 programme at half rated capacity ($D_{1/2}$)	%	53.90
Remaining moisture content for the ECO40-60 programme at quarter rated capacity ($D_{1/4}$)	%	53.90
Weighted remaining moisture content (D)	%	53.9
Airborne acoustical noise emissions during ECO40-60 programme (spinning phase)	dB(A) re 1 pW	76
Power consumption in 'off mode' (P_o)	W	0.50
Power consumption in 'standby mode' (P_{sm})	W	–
Does 'standby mode' include the display of information?	–	–
Power consumption in 'standby mode' (P_{sm}) in condition of networked standby (if applicable)	W	–
Power consumption in 'delay start' (P_{ds}) (if applicable)	W	4.00

TECHNICAL SPECIFICATIONS

Parameter/Capacity	Inverter Motor Series
	7kg
Model	SLF7140ATBV
Voltage	220-240V~/50Hz
Rated Power	1850W
Water Pressure	0,05-0,8MPa
Outer Dimension (W*D*H) mm	595*495*850

DISPOSAL OF OLD ELECTRICAL APPLIANCES



“European directive 2012/19/EU on Waste from Electrical and Electronic Equipment (WEEE), requires that used household appliances are not thrown into the normal municipal waste stream. Used appliances must be collected separately in order to optimize the rate of recovery and recycling of materials that compose them, and to reduce the impact on human health and on the environment. The crossed bin symbol is affixed to all the products to remind you of the obligations of separated collection.

We decline liability for any damage or accident derived from any use of this product which is not in conformity with the instructions contained in this booklet.

If you need access to the list of spare parts and technical documentation for your product, please go to <https://pieces-detachees-butelectro.sfg.fr>

There you will be able to buy spare parts for repairing your product or having it repaired.

Duration of availability of spare parts: 10 years.

In accordance with Article L.217 of the Consumer Code, your product has 2 year legal guarantee of conformity.

To contact our After-Sales Service before going to BUT store.



Monday to Friday from 09:00 to 19:00, and
Saturday 09:00 to 18:00
Price of a local call



LE TRI
+ FACILE



Séparez les éléments avant de trier

BUT INTERNATIONAL
1 Avenue Spinoza
77184 Emerainville, France