



SIGNATURE

HOTTE DÉCORATION

SHD60PERI/3 SHD90PERI/3
SHD60WPERI/3 SHD90WPERI/3

TABLE DES MATIERES

1. Consignes de sécurité	- 2 -
2. Fonctions et caractéristiques	- 6 -
3. Instructions d'installation	- 7 -
4. Utilisation de votre hotte	-10 -
5. Entretien et nettoyage	-11 -
6. Dépannage	-13 -
7. Spécifications techniques	-14 -
8. Protection de l' environnement	-15 -



**Tous les papiers
se trient et se recyclent**



CET APPAREIL EST DESTINE A UN USAGE
DOMESTIQUE UNIQUEMENT!

Veillez lire toutes les instructions attentivement avant la
première utilisation et les conservez pour une référence
ultérieure.

1. CONSIGNES DE SECURITE

1. Avant l'installation et le branchement, vérifiez que l'alimentation à votre domicile correspond bien à celle inscrite sur la plaque signalétique de la hotte.
2. Gardez l'enfant éloigné de la hotte lors du fonctionnement.
3. Cet appareil peut être utilisé par des enfants à partir de 8 ans et par des personnes ayant des capacités physiques, sensorielles ou mentales réduites ou un manque d'expérience et de connaissances à condition qu'elles aient été placées sous surveillance ou

qu'elles aient reçu des instructions concernant l'utilisation de l'appareil en toute sécurité et qu'elles comprennent les dangers encourus. Les enfants ne doivent pas jouer avec l'appareil. Le nettoyage et l'entretien par l'utilisateur ne doivent pas être effectués par des enfants, sans surveillance.

4. N'utilisez pas votre hotte pour le barbecue, la rôtisserie et autre usage commerciale.
5. L'installation doit être entreprise par un électricien qualifié ou une personne compétente.
6. Ne pas flamber d'aliments sous la hotte de cuisine.
7. ATTENTION : Les parties accessibles de cet appareil peuvent devenir chaudes lorsqu'il est utilisé avec des appareils de cuisson.
8. Si l'appareil fonctionne mal ou a été endommagé de quelque manière que ce soit, contactez le SAV autorisé par son agent de service.
9. Cet appareil est équipé d'une prise de terre pour vous protéger d'éventuels risques électriques et doit être branché

sur un socle de prise de courant comportant un contact de terre.

10. Gardez l'appareil et son cordon d'alimentation hors de la portée des enfants de moins de 8 ans.
11. Si le cordon d'alimentation est endommagé, il doit être remplacé par le fabricant, son service après-vente, ou une personne de qualification similaire, afin d'éviter tout danger.
12. Une ventilation adéquate de la pièce devra être apporté quand la hotte est utilisée en même temps que des appareils utilisant du gaz ou autres combustibles.
13. Assurez-vous qu'il y ait une bonne ventilation dans la pièce lorsque votre hotte et la table de cuisson à gaz sont en fonctionnement.
14. L'air ne doit pas être déchargé dans un conduit utilisé pour l'épuisement de vapeur d'appareils à gaz ou autres combustibles.
15. Nettoyez régulièrement la hotte et les filtres pour assurer un bon fonctionnement.

16. Assurez-vous que votre hotte soit débranchée avant tout nettoyage.
17. Nettoyez la hotte selon les instructions et tenez la hotte à l'écart du risque d'inflammation.
18. Pour une meilleure performance de votre hotte, lisez soigneusement ce manuel d'utilisation avant l'installation et l'utilisation, et stockez-la dans un lieu sûr.
19. Il est recommandé d'examiner régulièrement le câble d'alimentation pour déceler tout signe de détérioration éventuelle, et l'appareil ne doit pas être utilisé si le câble est endommagé.
20. Les appareils ne sont pas destinés à être mis en fonctionnement au moyen d'une minuterie extérieure ou par un système de commande à distance séparé.
21. Pour en savoir plus sur l'installation, sur le nettoyage et sur le remplacement de lampe, reportez-vous au paragraphe correspondant ci-après de ce mode d'emploi.
22. Pour raison de sécurité, utilisez seulement des vis de même dimensions que celles indiquées.

23. Mise en garde: le non-respect des consignes d'installation peut entraîner des graves blessures.
24. Code ILCOS D pour cette lampe est DSR-1.5/65-S-64.
- 25: Lors de l'installation de l'appareil, veillez à ce que les distances suivantes entre la partie supérieure de la cuisinière ou du plan de cuisine et la partie inférieure de la hotte de cuisine soient respectées:
 - > Table de cuisson à gaz: 750 mm.
 - > Plaques électriques: 650mm.
26. Mise en garde: Il y a un risque de choc électrique et d'incendie si le nettoyage n'est pas effectué en conformité avec les instructions.

2. FONCTIONS ET CARACTERISTIQUES

- * La hotte utilise des matériaux de haute qualité et est conçue avec une conception rationalisée.
- * Le moteur d'aspiration et la feuille centrifuge produit un son très faible, les filtres de graisse sont très faciles à nettoyer.
- * Votre hotte est dotée d'une sécurité électrique en effet avec le contrôle de basse tension isolé DC 12V. Votre hotte est protégé électriquement ce qui la rend plus sûre.
- * Les filtres de graisse sont faciles à retirer et à nettoyer. Essayez légèrement le moteur et les parties intérieurs.
- * Le tuyau d'évacuation et le collecteur de graisse ont été conçus spécialement, afin d'éviter la graisse accumulée à l'intérieur.

3. INSTRUCTIONS D'INSTALLATION

Schéma d'installation

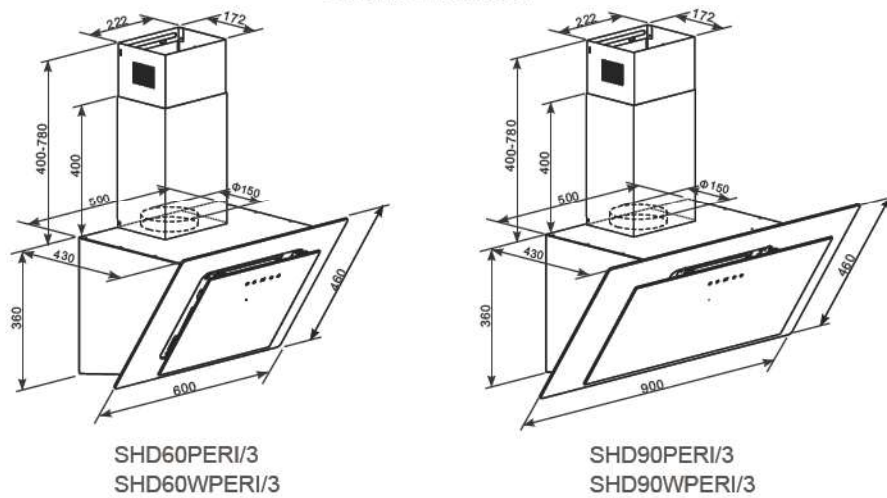

Longueur de la cheminée: 400+400mm (Avant l'assemblage)

1. Si vous disposez d'une ventilation vers l'extérieur, votre hotte aspirante peut être connectée tel qu'illustré sur l'image ci-dessous par le biais d'une gaine d'extraction (émail, aluminium, conduit flexible ou matériau ignifugé de diamètre intérieur de 150mm).
2. Avant l'installation, éteignez l'appareil et débranchez-la de la prise murale.
3. La hotte doit être installée à une distance de 65~75cm au-dessus du plan de cuisson afin d'assurer le meilleur fonctionnement possible. Voir schéma. 1.
4. Selon la hauteur d'installation suggérée de la hotte, percez 8 trous pour installer la hotte. (A) est pour la fixation de la plaque II et de la cheminée intérieure. (B) est destiné à fixer la plaque I et les cheminées intérieures et extérieures sur le mur. (C) est destiné à accrocher la hotte sur la paroi. (D) est les verrous de sécurité qui sont utilisés pour réparer la hotte plus en toute sécurité. Utilisez 2 vis (4 * 40mm) et des prises murales fournies pour accrocher la hotte sur la position C. Voir schéma. 2.

3. INSTRUCTIONS D'INSTALLATION

5. Fixez le tuyau d'évacuation sur le clapet de non-retour tel qu'illustré ci-dessous. Les deux extrémités du tuyau étirable sont différentes; une extrémité porte l'indication « Φ 153mm», raccordez-la à la hotte tel qu'illustré ci-dessous. Fixez-le à l'aide du collier de serrage fourni comme illustré ci-dessous. Voir schéma. 3, schéma. 4.
6. La cheminée extensible est en deux parties. Insérez la partie la plus étroite dans celle la plus large. Vissez la plaque I sur la partie la plus large avec les vis 4 mm x 8 mm et positionnez l'ensemble sur la hotte pour marquer les emplacements des trous à faire pour fixer la plaque I. Retirez le tout pour percer et cheviller. Voir schéma. 5.
Remarque : Veillez à ne pas trop serrer les vis (4 mm x 8 mm). Un jeu d'1 mm est recommandé avant de pouvoir ajuster facilement la hauteur par la suite.
7. Accrochez l'appareil sur le mur grâce aux vis installées précédemment. Retirez le filtre en aluminium puis fixez les verrous de sécurité de la hotte de cuisine à l'aide de 2 vis (4 mm x 30 mm). Référez-vous à la section « INSTALLATION SANS EVACUATION EXTERNE » pour la méthode d'ouverture du filtre en aluminium. Voir schéma. 6.
8. Mettez la cheminée sur le corps de la hotte aspirante ; fixez la « plaque I » sur les deux trous inférieurs du mur à l'aide de 2 vis (4 mm x 40 mm). Serrez les deux côtés de la cheminée sur la hotte avec 2 vis (4 mm x 8 mm). Fixez la « plaque II » sur les deux autres trous sur le mur à l'aide de 2 vis (4 mm x 40 mm). Voir schéma. 7.
9. Tirez la cheminée intérieure vers le haut et sécurisez-la sur la « plaque II » à l'aide de 2 vis (4 mm x 8 mm). Voir schéma. 8.

3. INSTRUCTIONS D'INSTALLATION



schéma 1



schéma 2

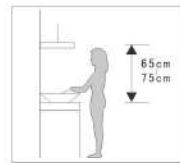

schéma 3

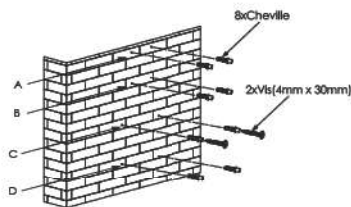

schéma 4

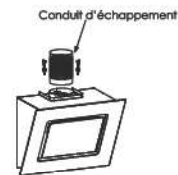

schéma 5



schéma 6

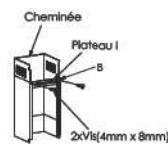

schéma 7

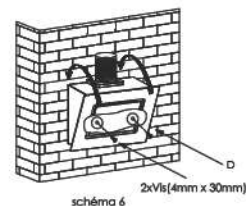

schéma 8

Note :

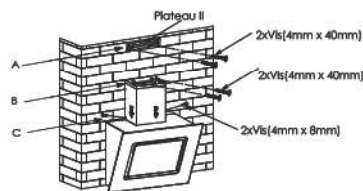
- Toute installation doit être entreprise par un électricien qualifié ou une personne compétente.
- Ne connectez pas le système de conduit au système existant de ventilation qui a été utilisé pour autres appareils, tel que le tuyau de radiateur, le tuyau de gaz, le tuyau du vent chaud.
- Le tuyau de ventilation ne doit pas être plié à plus de 120 degré; Vous devez mener le tuyau horizontalement. Autrement, le tuyau doit être étalé du point original et doit être conduit au mur extérieur.
- Après l'installation, assurez-vous que la hotte soit de niveau pour éviter l'accumulation de graisse à bout. (Voir schéma 9.)

- Pour raison de sécurité, utilisez seulement des vis de même dimensions que celles indiquées.
- Mise en garde: le non-respect des consignes d'installation peut entraîner des graves blessures.

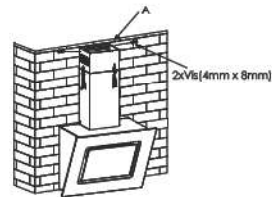
Avertissement: Ne pas suivre les instructions pour l'installation des vis oudispositifs de fixation peutentraîner des dangers électriques.



schéma 9

4. UTILISATION DE VOTRE HOTTE

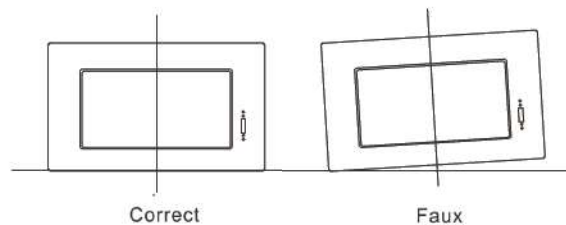
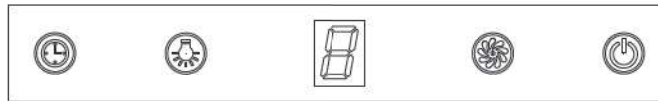

1. Eteignez l'appareil et débranchez-le de la prise de courant. Et ouvrez le panneau avant.
2. Touchez le bouton « Puissance », ce bouton contrôle la Marche/Arrêt de la hotte.
3. Continuez à appuyer sur le bouton « Vitesse », le moteur fonctionne à basse/moyenne/haute vitesse. L'affichage LED pourra indiquer 1-2-3-1-2. Lorsque la hotte fonctionne à haute vitesse, elle passera automatiquement en vitesse moyenne après 7 minutes.
4. Touchez le bouton « Lampe », la lampe s'allume. Touchez ce bouton encore une fois, la lampe s'éteint. Continuez à toucher ce bouton, les lumières sont en Marche/Arrêt.
5. Lorsque la hotte fonctionne, la hotte pourra entrer en mode minuteur (le temps est de 9 minutes) si vous touchez le bouton « Minuteur ». L'affichage LED indiquera le temps restant "9-8-7...-1", lorsque le temps est écoulé, la hotte s'éteindra automatiquement. Avant que le temps soit écoulé, er touchez le bouton « Minuteur » encore une fois, la fonction « Minuteur » pourra s'annuler.

5. ENTRETIEN ET NETTOYAGE

Conseils pour remplacer et nettoyer les filtres de graisses

- Retirez les filtres comme indiqué dans le schéma.10
- Nettoyez les filtres comme suit :
 1. Plongez les filtres dans l'eau chaude pendant 3 minutes (40-50 degrés) avec le détergent, et puis le brossez avec une brosse souple. Ne brossez pas avec force pour ne pas Les endommager.
 2. Ils peuvent mis dans un lave-vaisselle avec le détergent, réglez la température à environ 60 degrés.
- N'utilisez pas le détergent abrasif pour éviter d'endommager la hotte.
- Assurez-vous que la hotte soit débranchée avant de la nettoyer.

Installez le filtre à charbon (voir schéma. 11)

1. Retirez les filtres comme indiqué dans le schéma.10
2. Les filtres à charbon (schéma.11) sont installés sur les deux bouts du moteur. Tournez les filtres à charbon jusqu'à ce qu'ils sont dévissés.
3. Pour démonter le filtre à charbon, faites l'opération dans le sens inverse.

Avertissement: le filtre ne peut pas être nettoyé ni recyclé. Il doit être remplacé après environ 120 heures d'utilisation.

Changez la lampe

1. Éteignez l'appareil puis débranchez-le.
2. Attendez que l'ampoule refroidisse avant de la remplacer.
3. Retirez le filtre en aluminium et dévissez l'ampoule de l'intérieur de la hotte.
4. Remplacez-la par une ampoule (LED 1.5W Maxi) de type identique en appuyant légèrement sur l'ampoule. Ensuite vissez ou dévissez celle-ci.
5. Le code ILCOS D pour cette lampe est DSR-1.5/65-S-64.
 - Lampe DEL linéaire à ballast intégré
 - Puissance Max.: 1.5 W
 - Tension: DC 12V
 - Dimensions: 64 mm.



schéma 10



schéma 11

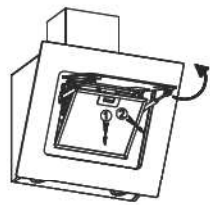

schéma 12

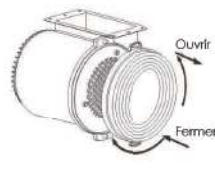

6. DEPANNAGE

Défaut	Solution
La hotte ne fonctionne pas.	<ul style="list-style-type: none"> • Vérifiez si l'appareil est branché. • Vérifiez si le bouton de vitesse est bien pressé.
La hotte ne fonctionne pas efficacement .	<ul style="list-style-type: none"> • Le bouton à vitesse forte n'est pas pressé. • Le filtre à graisse est sale. • La cuisine n'est pas bien ventilée. • Si la hotte est utilisée pour la recirculation, vérifiez que les filtres à charbon n'ont été pas usés. • Si vous faites fonctionner la hotte pour aspirer, vérifiez que les tuyaux et les sorties ne sont pas bloqués.
La hotte s'arrête durant le fonctionnement .	<ul style="list-style-type: none"> • Le dispositif de sécurité de coupure a été démarré. • Eteignez la hotte et attendez jusqu'à ce que le dispositif soit redémarré. • Notez que si vous avez installé votre hotte trop bas, cela apparaîtra. • Si cela apparaît souvent, elle peut être endommagée.

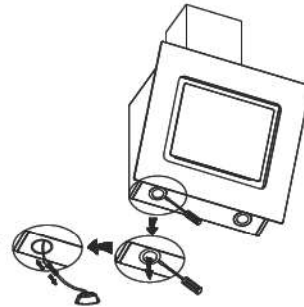
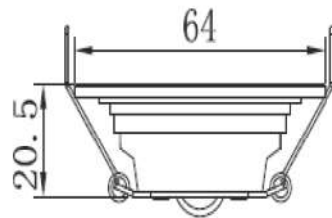
7. SPECIFICATIONS TECHNIQUES

Modèle	SHD60PFRI/3, SHD90PFRI/3 SHD60WPERI/3, SHD90WPERI/3
Alimentation	220-240V~50Hz
Puissance moteur	190W
Puissance éclairage	≤2X1.5W
Puissance	193W

* Référez-vous au tableau ci-dessus pour les informations techniques. Le résultat de test est basé sur les normes européennes UE No 65/2014 et UE No 66 / 2014. (Le panneau avant est ouvert.)

	Symbole	Valeur		Unité
Modèle		SHD60 PERI/3 SHD60 WPERI/3	SHD90 PERI/3 SHD90 WPERI/3	
Consommation annuelle d'énergie	AEC_{hotte}	61,7	59,5	kWh/a
Facteur d'augmentation de temps	f	1,2	1,2	
Efficacité dynamique de fluide	FDE_{hotte}	21,5	21,5	
Indice de l'efficacité énergétique	EEl_{hotte}	67,7	67,4	
Débit d'air mesuré au meilleur point de rendement	Q_{BEP}	301,4	275,8	m ³ /h
Pression d'air mesurée au meilleur point de rendement	P_{BEP}	344	360	Pa
Débit d'air maximum	Q_{max}	572,9	581,8	m ³ /h
Entrée d'alimentation électrique mesurée au meilleur point de rendement	W_{BEP}	133,7	128,4	W
Puissance nominale du système d'éclairage	W_L	4,3	4,4	W
Eclairement moyen du système d'éclairage sur la surface de cuisson	E_{moyen}	134	127	lux

Consommation d'énergie mesurée en mode de veille	P_s	-	-	W
Consommation d'énergie mesurée en mode d'arrêt	P_o	0,46	0,46	W
Niveau sonore	L_{WA}	66	65	dB
Efficacité d'éclairage	LE_{hotte}	31	29	Lux/w

* Le fabricant et le revendeur ne peuvent pas être tenus responsables de tout accident ou dommage causé par une utilisation impropre de l'appareil, ou si les instructions données dans le présent manuel n'ont pas été respectées.

PROTECTION DE L'ENVIRONNEMENT



Ce produit est marqué du symbole sur le tri sélectif des déchets d'équipements électroniques. Cela signifie que le produit ne doit pas être jeté avec les ordures ménagères et qu'il doit être collecté séparément par un système de collecte sélectif conformément à la directive 2012/19/EU, afin d'optimiser le taux de récupération et le recyclage des matériaux qui les composent et réduire l'impact sur l'environnement. Les produits électriques et électroniques sont potentiellement dangereux pour

l'environnement et la santé humaine dûs aux substances dangereuses. Pour plus d'informations, contactez les autorités locales ou régionales.
Remarque :

- Afin de réduire l'impact sur l'environnement (par exemple, la consommation d'énergie) durant le processus de cuisson, assurez-vous que votre appareil est installé en suivant les instructions d'installation. Gardez le lieu d'installation bien aéré. Gardez le conduit d'extraction direct et aussi court que possible.
- Pour le modèle avec le mode d'opération manuel, nous vous recommandons d'arrêter le moteur dans les 10 minutes après la fin du processus de cuisson.
- Assurez-vous de démonter les composants correspondants en suivant les instructions d'installation lors de l'entretien. Avant de ré-installer les pièces, gardez-les bien dans un lieu sûr pour éviter tout dommage.

INSTRUCTIONS FOR USE - EN



SIGNATURE COOKER HOOD

SHD60PERI/3 SHD90PERI/3
SHD60WPERI/3 SHD90WPERI/3

TABLE OF CONTENTS

1. Safety instructions	- 17 -
2. Function and feature	- 21 -
3. Installation	- 21 -
4. How to use your cooker hood	- 24 -
5. Cleaning and maintenance	- 25 -
6. Trouble shooting	- 27 -
7. Technical specifications	- 28 -
8. Environmental protection	- 29 -



THIS PRODUCT IS FOR HOUSEHOLD USE ONLY!
Please read these instructions carefully before
the first use of this product and save this manual
for your future reference

1. SAFETY INSTRUCTIONS

1. Before installation and usage, make sure that the voltage (V) and the frequency (Hz) indicated on your cooker hood are exactly the same as the voltage (V) and the frequency (Hz) in your home.
2. Keep your children from using the cooker hood.
3. This appliance can be used by children aged from 8 years and above and persons with reduced physical, sensory or mental capabilities or lack of experience and knowledge if they have been given supervision or instruction concerning use of the appliance in a safe way and understand the hazards involved.
Children shall not play with the appliance.
Cleaning and user maintenance shall not be made by children without supervision.

4. Your cooker hood is for domestic use only, not suitable for barbecue, roast shop and other commercial use.
5. Any installation work must be carried out by a qualified electrician or competent person.
6. Do not flambé under the range hood.
7. CAUTION: Accessible parts may become hot when used with cooking appliances.
8. If there is any fault with your cooker hood, please call the service department appointed by agent for servicing.
9. This appliance has been incorporated with a grounded plug. Please ensure the wall outlet in your house is well earthed.
10. Keep the appliance and its cord out of reach of child less than 8 years.
11. If the supply cord is damaged, it must be replaced by the manufacturer, its service agent or similarly qualified persons in order to avoid a hazard.
12. There shall be adequate ventilation of the room when the range hood is used at the same time as appliances burning gas or other fuels.

13. Please keep the room draughty when your cooker hood and gas hob are working.
14. The air must not be discharged into a flue that is used for exhausting fumes from appliances burning gas or other fuels.
15. The cooker hood and its filter mesh should be cleaned regularly in order to keep in good working order.
16. Before cleaning, always ensure that you have switched your cooker hood off.
17. Clean the cooker hood according to the instruction manual and keep the cooker hood from the danger of burning.
18. In order to get the most out of your cooker hood, please read the instruction manual before installing & using, and keep it in a safe place.
19. The appliance is not intended to be operated by means of an external timer or a separate remote –control system.

20. It is recommended to check regularly the supply cord for any sign of possible deterioration, and the appliance should not be used if the cable is damaged.
21. Regarding the information for installation, for cleaning and for changing the light, thanks to refer to the below paragraph of the manual.
22. For safety reason, please use only the same size of fixing or mounting screw which are recommended in this instruction manual.
23. Warning: Failure to install the screws or fixing device in accordance with these instructions may result in electrical hazards
24. ILCOS D code for this lamp is: DSR-1.5/65-S-64.
25. When installing the appliance, make sure that the following distances between the top of cooker or hob and the lowest part of the cooker hood must be observed:
 - > Gas hobs: 750mm.
 - > Electric hobs: 650mm.
26. Warning: There is a risk of electric shock and fire if cleaning is not carried out in accordance with the instructions.

2. FUNCTION AND FEATURE

- * The cooker hood is made of high quality materials with streamlined design accordingly to technical and physical engineering theory, high end and luxury with age aesthetic feeling, also there are kinds of styles for your option to perfect your kitchen.
- * Equipped with a large power low noise electric motor and centrifugal leaf, it produces strong suction, low noise, non stick grease filter and easy to clean.
- * With the isolated low voltage circuit board control, DC 12V input, the lights are more concentrative and use is much safer.
- * The grease filter is easy to remove and clean, and only wipe lightly for the motor and other interior parts.
- * Special wind tunnel construction and oil collector design, avoiding redundant grease left in the flue.

3. INSTALLATION

Installation drawing

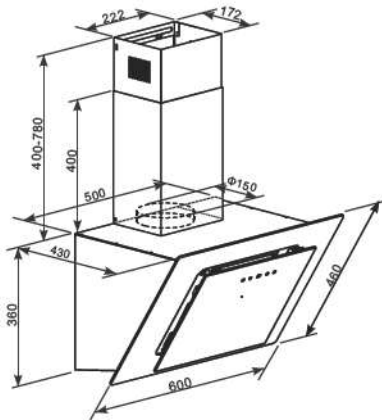

SHD60PERI/3
SHD60WPERI/3

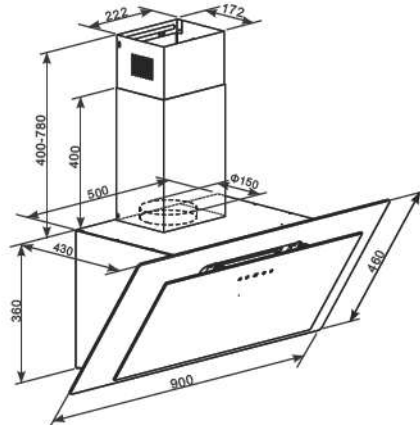

SHD90PERI/3
SHD90WPERI/3

Length of chimney: 400+400mm (before assembly)

3. INSTALLATION

1. If you have an outlet to the outside, your cooker hood can be connected as below picture by means of an extraction duct (enamel, aluminum, flexible pipe or inflammable material with an interior diameter of 150mm).
2. Before installation, turn the unit off and unplug it from the outlet.
3. The cooker hood should be placed at a distance of 65-75cm(26-30 inch) from the cooking surface for the best effect. See pic .1.
4. According to the suggested install height of cooker hood, drill 8 holes for installing the cooker hood. A is for fixing the Plate II and the inner chimney. B is for fixing the Plate I and the inner and outer chimneys on the wall.C is for hanging the cooker hood on the wall.D is the safety locks which are used to fix the cooker hood more safely. Use 2 screws (4*40mm) and wall plugs provided to hang the cooker hood on the Position C. See pic .2.
5. Attach the exhaust pipe on the way wall valve as shown below. Fix the exhaust pipe on the valve by cable tie. Two side of the extensible pipe is different; one side of it is with "Φ153mm" marking, connect it to the valve. See pic .3 ,pic.4.
6. Put the inner chimney on the outer chimney. Install plate I on the outer chimney by two screws (4mm x 8mm). Drill holes on the wall for fixing plate I . See pic .5.
Note: Remember not to fix the screws (4mm x 8mm) too tight. 1mm loose is recommended so that later height adjustment can be done easily.
7. Fix the hood on the wall. Also, fix the cooker hood on the wall by two 4x 30mm screws and wall plugs through the back of the cooker hood. See pic .6.
8. Apply the chimney on the cooker hood body,fix the "plate I " on the lower two holes of the wall using 2 screws(4mm*40mm).Tighten the two sides of the chimney to the hood with 2 screws(4mm*8mm).Fix the "Plate I " onto the other two holes of the wall using 2 screws (4mm*40mm). See pic .7.
9. Pull up the inner chimney ,and secure the inner chimney onto the "Plate I " using 2 screws(4mm*8mm). See pic .8.

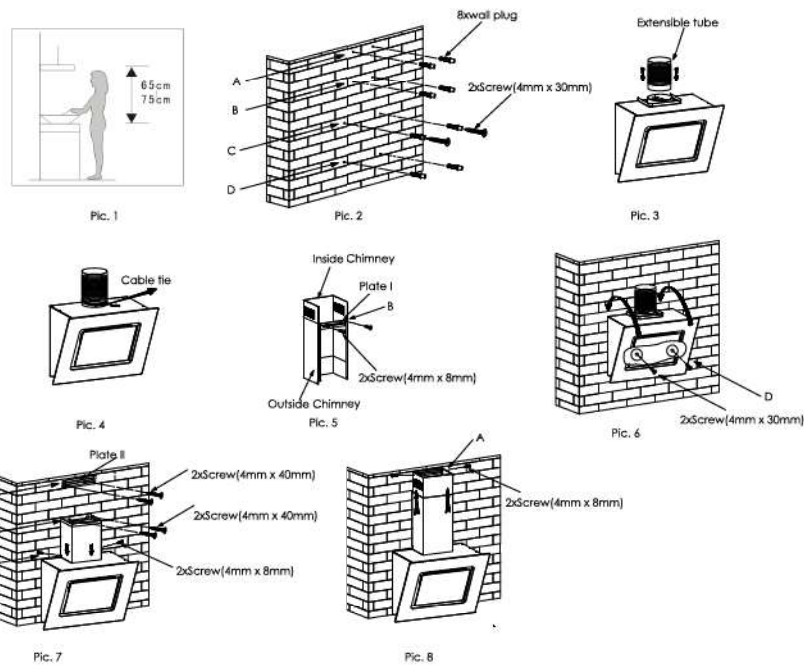

Note :

- Any installation work must be carried out by a qualified electrician or competent person.
- Do not connect the ducting system of the hood to any existing ventilation system which is being used for any other appliance, such as warmer tube, gas tube, and hot wind tube.
- The angle of the bend of the ventilation pipe should not be less than 120°; you must direct the pipe horizontally, or, alternatively, the pipe should go up from the initial point and should be led to an outer wall.
- After the installation, make sure that the cooker hood is level to avoid grease collection at on end. See Pic. 9
- For safety reason, please use only the same size of fixing or mounting screw which are recommended in this instruction manual.
- Warning: Failure to install the screws or fixing device in accordance with these instructions may result in electrical hazards.

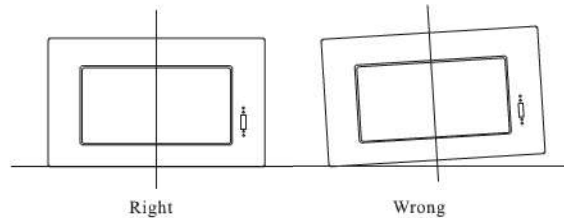

Pic. 9

4. HOW TO USE YOUR COOKER HOOD

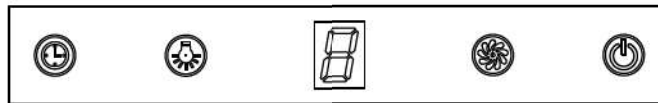

1. Turn the unit off and unplug it from the outlet. Then open the front panel.
2. Touch the "Power" button, the button control the "on" & "off" of the hood.
3. Keep Touching the button "Speed", the motor runs as low / mid / high / low / mid..., the speed runs circularly; and the LED display will indicate as 1-2-3-1-2... circularly.
When the hood works at high speed, it will automatically turn to medium speed after 7 minutes.
4. Touch "Light" button, the light is on, touch this button again, the light is off, keep touch this button, the lights are on/off circularly.
5. When the hood is working, if touch the "Timer" button, the hood will go into the status of acquiescent working (acquiescent time is 9mins), and then, the LED display will indicate as "9-8-7...-1", when the time is finished, the hood will be off automatically; before the time finished, and touch the 'timer' button again, the timer function will cancel.

5. CLEANING AND MAINTENANCE

Changing and cleaning the anti-grease filters

- Removing the filters as the instruction in Pic. 10
- You can clean the filter as below measure:
 1. Soak them for about 3 minute in hot water (40-50 degrees) with a grease-loosening detergent then brush it gently with a soft brush. Please do not apply too much pressure, avoid **damaging it**.
 2. It can be put into a dishwasher with detergent, set the temperature at around 60 degrees.
- Please do not use abrasive detergent for it will damage the hood.
- Make sure that the hood is shut off before cleaning.

Installing the charcoal filter (see Pic. 11)

1. Remove the filters see Pic.10
2. The charcoal filters (Pic.11) are located at both end of the motor.
Turn the charcoal filters until they are unscrewed.
3. Apply reverse procedure to uninstall the charcoal filter.

Warning: the charcoal filter cannot be washed or recycled.
It should be replaced after approximately 120 hours of use.

Change the lamp

1. Switch the unit off and pull out the plug first.
 2. Wait until the light bulb is cooled down before replacement.
 3. Take out the aluminium filter and screw out the bulb from the inside of the cooker hood.
 4. Replace with same type of bulb (base 1.5W Max).
5. ILCOS D code for this lamp is: DSR-1.5/65-S-64
- LED modules, self- ballasted – round lamp
 - Max wattage: 1.5 W
 - Voltage range: DC 12V
 - Dimensions:64 mm

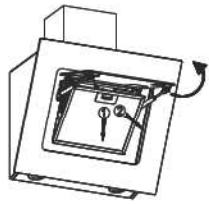

pic. 10

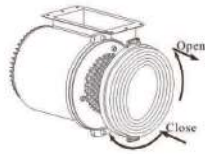

pic. 11

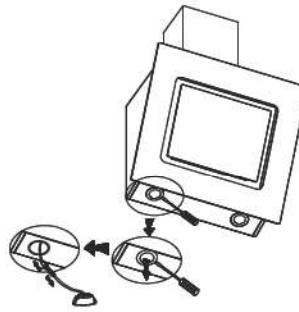

pic. 12

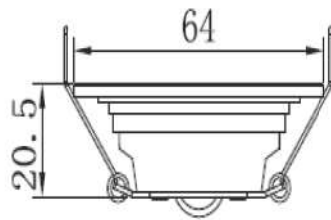

6. TROUBLESHOOTING

Symptom	Solution
The cooker hood does not start .	<ul style="list-style-type: none"> • Check that the hood is connected to the electricity supply. • Check that the fan speed control is set properly.
The cooker hood is not working Effectively.	<ul style="list-style-type: none"> • The fan speed is not set high enough. • The grease filter is dirty. • The kitchen is not ventilated well enough. • If the hood is set for recirculation, check that the carbon filters have not expired. • If the hood is set for extraction, check that the ducting and outlets are not blocked.
The cooker hood has switched off during operation	<ul style="list-style-type: none"> • The safety cut-out device has been tripped. • Turn off the hob and then wait for the device to reset. • Note that if you have installed your cooker hood too low, this will happen. • If it happens frequently, it will be damaged.

7. TECHNICAL SPECIFICATION

Model	SHD60PFRI/3, SHD90PFRI/3 SHD60WPERI/3, SHD90WPERI/3
Voltage / Frequency	220-240V~50Hz
Rated motor input power	190W
Illumination	≤2X1.5W
Rated input power	193W

* The above table indicate the information for the cooker hood. The test result is done as per the relevant requirement of EU No 65/2014 and EU No 66 / 2014. (The front panel is open.)

	Symbol	Value		Unit
Model identification		SHD60 PERI/3 SHD60 WPERI/3	SHD90 PERI/3 SHD90 WPERI/3	
Annual Energy Consumption	AEC_{hood}	61,7	59,5	kWh/a
Time increase factor	f	1,2	1,2	
Fluid Dynamic Efficiency	FDE_{hood}	21,5	21,5	
Energy Efficiency Index	EEl_{hood}	67,7	67,4	
Measured airflow rate at the best efficiency	Q_{BEP}	301,4	275,8	m ³ /h
Measured air pressure at best efficiency point	P_{BEP}	344	360	Pa
Maximum airflow	Q_{max}	572,9	581,8	m ³ /h
Measured electric power input at best efficiency point	W_{BEP}	133,7	128,4	W
Nominal power of the lighting system	W_L	4,3	4,4	W
Average illumination of the lighting system on the cooking surface	E_{middle}	134	127	lux

Measured power consumption on standby mode	P_s	-	-	W
Measured power consumption on off mode	P_o	0,46	0,46	W
Sound power level	L_{WA}	66	65	dB
Light Efficiency	LE_{hood}	31	29	Lux/w

* We decline liability for any damage or accident derived from any use of this product which is not in conformity with the instructions contained in this booklet.

ENVIRONMENTAL PROTECTION



This product is marked with the symbol on the selective sorting of waste electronic equipment. This means that this product must not be disposed of with household waste but must be supported by a system of selective collection in accordance with Directive 2012/19/EU. It will then be recycled or dismantled to minimize impacts on the environment, electrical and electronic products are potentially dangerous for the environment and human health due to the presence of hazardous substances.

For more information, please contact your local or regional authorities.
Note :

- a. In order to reduce the environmental impact (e.g. energy use) of the cooking process, please be sure that your product is installed according to the user manual, keep the operation place ventilated, keep the extraction duct be direct and short as possible as it can be.
- b. For the product with manual operation mode, we suggest switch the motor off within 10 minutes after finishing the cooking process.
- c. Please be sure to dismantle related components according to the user manual when maintaining for non-destructive, protect the parts to make the re-installed work can be favoring and avoid damage.



**Tous les papiers
se trient et se recyclent**

**BUT INTERNATIONAL
1 Avenue Spinoza
77184 Emerainville, France**