



HOTTE

INSTRUCTIONS
D'UTILISATION



COOKER HOOD

INSTRUCTIONS
FOR USE

TABLE DES MATIERES

1. Consignes de sécurité importantes	- 2 -
2. Fonctions et caractéristiques	- 5 -
3. Instructions d'installation	- 5 -
4. Utilisation de l'appareil	- 7 -
5. Nettoyage et maintenance	- 8 -
6. Guide de dépannage	- 9 -
7. Diagramme électronique	- 10 -
8. Spécifications techniques	- 10 -



**FAITES UN GESTE ECOCITOYEN
EN TRIANT VOS EMBALLAGES CARTON**

**À LA FIN DE VIE DE VOTRE PRODUIT, PENSEZ À
LE RAPPORTER DANS UN POINT DE COLLECTE
OU DÉPOSER LE À LA DÉCHETERIE PROCHE DE
VOTRE DOMICILE**

CET APPAREIL EST DESTINÉ À UN USAGE DOMESTIQUE UNIQUEMENT!

Veuillez lire attentivement toutes les instructions avant la première utilisation et conservez-les pour une référence ultérieure.

CONSIGNES DE SECURITE IMPORTANTES

1. Cet appareil peut être utilisé par des enfants à partir de 8 ans et par des personnes ayant des capacités physiques, sensorielles ou mentales réduites ou un manque d'expérience et de connaissances à condition qu'elles aient été placées sous surveillance ou qu'elles aient reçu des instructions concernant l'utilisation de l'appareil en toute sécurité et qu'elles comprennent les dangers encourus. Les enfants ne doivent pas jouer avec l'appareil. Le nettoyage et l'entretien par l'utilisateur ne doivent pas être effectués par des enfants, sans surveillance.
2. Si le câble d'alimentation est endommagé, il doit être remplacé par le fabricant, son service après-vente ou des personnes de qualification similaire afin d'éviter tout danger.
3. Assurez-vous d'avoir une ventilation adéquate dans la pièce où la hotte aspirante est installée et si celle-ci

est utilisée simultanément avec des appareils qui utilisent du gaz ou d'autres combustibles.

4. Le filtre est fabriqué en aluminium. N'utilisez pas de détergents corrosifs pour le nettoyage. Une régularité de l'entretien vous assurera un bon fonctionnement de l'appareil.
5. Afin d'éviter la corrosion de l'appareil due à une accumulation de saletés pendant une longue période de temps, la hotte doit être nettoyée tous les deux mois avec de l'eau tiède et un détergent non-corrosif.
6. Il pourrait y avoir un risque d'incendie, si l'appareil n'est pas nettoyé en suivant les instructions indiquées dans ce manuel.
7. Ne faites pas une flambée en-dessous de la hotte.
8. Cet appareil n'est pas prévu pour évacuer du gaz inflammable ou d'autres combustibles.
9. La distance minimale de 65cm doit être respectée entre les récipients de cuisson utilisés sur la plaque de cuisson et la partie inférieure de la hotte.
10. Les règlements concernant l'évacuation de l'air doivent être strictement respectés.
11. Cette hotte peut être utilisée pour aspirer de la fumée produite par 4 plaques de cuisson au maximum.
12. **ATTENTION:** Les parties accessibles de la hotte pourraient devenir chaudes lors de son utilisation avec des appareils de cuisson.
13. Cet appareil n'est pas destiné à être utilisé par des enfants ou des personnes handicapées sans surveillance.
14. Il convient de surveiller les enfants pour s'assurer qu'ils ne jouent pas avec l'appareil.
15. Cet appareil est équipé d'une prise de terre pour vous protéger d'éventuels risques électriques et doit être branché sur une prise de courant comportant un contact de terre.

16. La hotte a été conçue pour un usage domestique uniquement. Il ne convient pas pour un barbecue ou d'autres fins commerciales.
17. La hotte et le filtre doivent être nettoyés régulièrement en suivant les instructions de nettoyage.
18. Ne laissez pas de flammes ou d'huile entrer en contact avec l'appareil.
19. Assurez-vous de garder la cuisine bien aérée.
20. Avant d'effectuer toute opération de maintenance ou de nettoyage, assurez-vous que l'appareil soit débranché de la prise de courant.
21. Il est recommandé d'examiner régulièrement le câble d'alimentation pour déceler tout signe de détérioration éventuelle. L'appareil ne doit pas être utilisé si le câble est endommagé.
22. Le câble d'alimentation pour le remplacement doit être fourni par le fabricant ou le revendeur.
23. N'utilisez pas l'appareil si le câble d'alimentation ou si la fiche est endommagé (e). Ne l'utilisez pas après un dysfonctionnement, si l'appareil a subi une chute ou s'il est endommagé de quelque manière que ce soit. Rappelez l'appareil au service après-vente le plus proche de votre domicile pour le contrôle, la réparation ou le réglage.
24. Il pourrait y avoir un risque d'incendie, si le nettoyage n'est pas effectué conformément aux instructions indiquées dans ce manuel.
25. Si l'alimentation est endommagée, référez-vous aux instructions concernant l'évacuation des fumées des appareils utilisant du gaz afin d'éviter tout risque d'incendie.
26. Suivez les lois locales en vigueur concernant l'évacuation de l'air à l'extérieur.
27. En ce qui concerne la méthode d'installation et la fixation de la hotte sur son support, référez-vous à la section « INSTRUCTIONS D'INSTALLATION ».

FONCTIONS ET CARACTERISTIQUES

- La hotte a été fabriquée avec des matériaux de haute qualité dans un design raffiné.
- Etant équipée d'un moteur électronique de haute qualité, la hotte produit une forte puissance d'aspiration et un bruit très faible.
- Grâce au circuit imprimé à basse tension isolé avec une entrée de 12V en courant continu, les lumières sont alors plus sûrs.
- Le tuyau d'évacuation a été conçu spécialement, afin d'éviter une accumulation de graisse à l'intérieur.

INSTRUCTIONS D'INSTALLATION

- La hotte doit être placée à une distance de 65-75cm de la surface du plan de travail pour un meilleur résultat, comme indiqué dans le schéma 1.
- Assurez-vous de garder une ventilation adéquate dans la pièce lorsque la hotte est en fonctionnement.
- Installez l'accroche murale à un endroit approprié une fois que la hauteur d'installation est fixée. La position fixe de l'accroche murale définira la place de la cheminée, comme indiqué dans le schéma 2.
- Mettez la hotte sur l'accroche murale, puis fixez la hotte en utilisant des vis, comme indiqué dans les schémas 3 et 4.
- Fixez le tuyau extensible sur la hotte, comme indiqué dans le schéma 5.
- Installez la cheminée intérieure et extérieure, et fixez la cheminée extérieure sur le mur, comme indiqué dans le schéma 6.
- Ajustez la hauteur de la cheminée intérieure au niveau de l'accroche murale, puis fixez la cheminée intérieure sur le crochet avec des vis, comme indiqué dans le schéma 7.

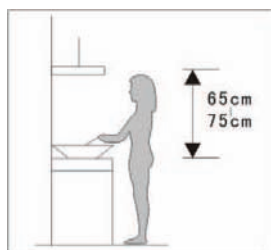


Schéma 1

Crochet de la
cheminée intérieure

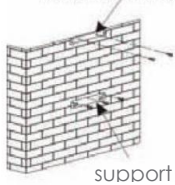


Fig.2

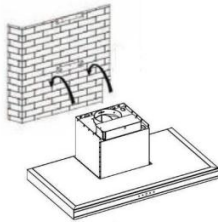


Fig.3

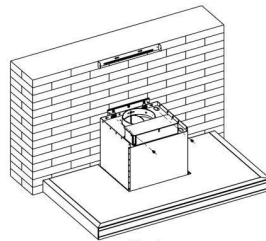


Fig.4

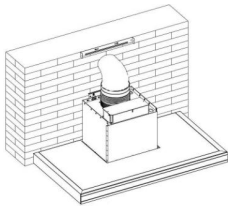


Fig.5

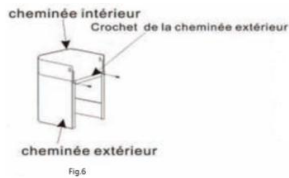


Fig.6

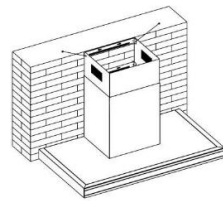


Fig.7

Remarques:

- Toute installation doit être effectuée par un électricien qualifié ou une personne compétente.
- Ne connectez pas le système de conduit au système existant d'évacuation qui a été utilisé pour les autres appareils, tels que le tuyau du gaz, le tuyau de radiateur et conduit d'aération. Il pourrait y avoir un risque de dépression, de combustion réduite, d'une aspiration de gaz nocifs.
- Le tuyau de ventilation doit être plié à plus de 120° ; Vous devez mener le tuyau horizontalement. Autrement, le tuyau doit partir de la base jusqu'à la sortie dans le mur.
- Après l'installation, assurez-vous que la hotte soit à niveau pour éviter l'accumulation de graisse. (Référez-vous au schéma 8.)
- Après l'installation, assurez-vous que la fiche puisse être retirée de la prise de courant.

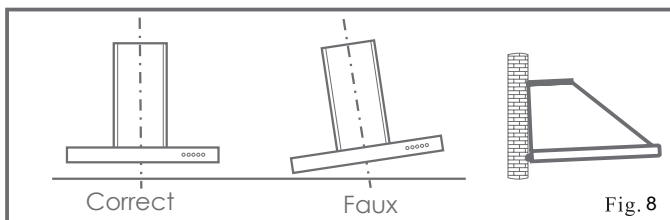







Fig. 8

UTILISATION DE L'APPAREIL



Réglage de la vitesse

Fig.9

- Après avoir branché l'appareil, toutes les icônes vont clignoter pendant 1 seconde. Après un son « bip », la lampe s'éteint et le moteur s'arrête de fonctionner, la hotte entre en mode veille.
- En mode veille, appuyez sur la touche «  » pour allumer l'appareil. Il fonctionne à une faible vitesse et «1» va s'afficher sur l'écran. Appuyez sur « + » ou « - » pour régler le niveau de puissance. «1» signifie une faible vitesse; « 2 » signifie une vitesse moyenne; « 3 » signifie une forte vitesse.
- Appuyez sur la touche «  » pour allumer ou éteindre la lampe. Appuyez sur cette touche une fois, la lampe va s'allumer. Appuyez sur cette touche encore une fois, la lampe va s'éteindre.
- Pendant le fonctionnement, appuyez sur la touche «  », puis l'appareil va fonctionner à une faible vitesse et s'arrêtera après 10 minutes. L'icône de puissance «  » va clignoter toutes les secondes pendant la durée différée de mise hors tension. Lorsque le temps différé est atteint, l'appareil s'arrêtera et la lampe s'éteindra. Si vous appuyez sur la touche «  » pendant la durée différée de mise hors tension, le moteur va s'arrêter et la lampe va s'éteindre, puis l'appareil va entrer en mode veille.

NETTOYAGE ET MAINTENANCE

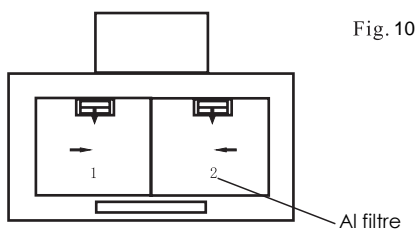
Nettoyage du filtre à graisses

Le filtre est fabriqué en aluminium. N'utilisez pas de détergents corrosifs pour le nettoyage. Une régularité de l'entretien doit être réalisée pour assurer un bon fonctionnement de l'appareil. Les instructions ci-dessous doivent être strictement suivies:

Méthode 1: Mettez le filtre dans une solution savonneuse et tiède à une température de 40-50°C et laissez-le tremper pendant 2-3 minutes. Portez des gants et utilisez une brosse douce pour le nettoyage. Ne nettoyez pas le filtre avec trop de force, car il est très délicat et susceptible d'être endommagé.

Méthode 2: Le filtre peut être nettoyé au lave-vaisselle, réglez une température d'environ 60°C.

Le dessin de l'installation du filtre Al



Nettoyage de la hotte

Afin d'éviter la corrosion de l'appareil due à une accumulation de saletés pendant une longue période, la hotte doit être nettoyée en utilisant de l'eau tiède avec un détergent non-corrosif tous les deux mois. N'utilisez pas de détergents abrasifs pour éviter d'endommager l'appareil.

Afin d'éviter tout dommage de l'appareil, gardez le moteur et les pièces de rechange éloignés de l'eau ou de l'humidité.

Avant de nettoyer l'appareil, assurez-vous qu'il soit débranché de la prise de courant.

Si le câble d'alimentation ou si la fiche est endommagé (e), contactez le service après-vente.

Il pourrait y avoir un risque d'incendie, si l'appareil n'est pas nettoyé en suivant des instructions indiquées dans ce manuel.

Les règlements concernant l'évacuation de l'air doivent être strictement respectés.

Si l'alimentation est endommagée, contactez le service après-vente ou un technicien qualifié.

Si la hotte est utilisée avec d'autres appareils qui utilisent du gaz ou d'autres combustibles, la pièce doit être bien aérée.

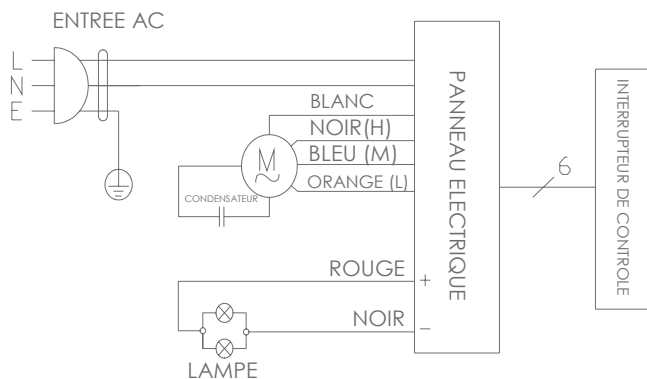
Ne pas évacuer les gaz dans les cheminées qui sont conçues pour les appareils qui utilisent du gaz ou d'autres combustibles.

L'émission du gaz doit être conforme aux dispositions pertinentes.

GUIDE DE DEPANNAGE

Problèmes	Causes	Résolutions
La lampe s'allume, mais le moteur ne fonctionne pas.	Les pales de ventilateur sont coincées.	Eteignez l'appareil et débranchez-le de la prise de courant. Contactez un personnel d'entretien qualifié pour la réparation.
	Le condensateur est endommagé.	Remplacez le condensateur.
	Le moteur est endommagé.	Remplacez le moteur.
	Le fil interne du moteur est coupé/déconnecté. Et une odeur désagréable peut se produire.	Remplacez le moteur.
La lampe ne s'allume pas, et le moteur ne fonctionne pas.	Vérifiez d'abord les problèmes susmentionnés. Si ce n'est pas le cas, vérifiez les problèmes suivants.	
	L'ampoule est cassée ou grillée.	Remplacez-la avec une nouvelle ampoule du même type.
	Le câble d'alimentation est débranché.	Connectez les fils électriques comme indiqué dans le diagramme électrique.
Une fuite d'huile.	La sortie et l'entrée de la ventilation d'air ne sont pas hermétiquement fermées.	Retirez la sortie et scellez-la avec de la colle.
	Une fuite au niveau de la connexion de la section en forme « U » et du couvercle.	Retirez la section en forme « U » et scellez-la avec du savon ou de la peinture.
Une vibration de la hotte.	Les pales de ventilateur sont endommagées.	Remplacez les pales de ventilateur.
	Le moteur n'est pas bien fixé.	Fixez bien le moteur.
	La hotte n'est pas fixée correctement sur son support.	Fixez bien la hotte.
La puissance d'aspiration n'est pas suffisante.	La distance entre la hotte et la surface du plan de travail est trop importante.	Réajustez la distance entre la hotte et la surface du plan de travail en vous assurant une distance de 65-75cm
	Une ventilation excessive à cause de nombreuses portes ou fenêtres ouvertes dans la pièce.	Choisissez un nouveau lieu pour installer votre hotte ou fermez certaines portes ou fenêtres.
La hotte s'incline.	Les vis de fixation ne sont pas assez serrées.	Serrez les vis de fixation et assurez-vous qu'elles soient horizontales.
	Les vis d'accrochage ne sont pas assez serrées.	Serrez les vis d'accrochage et assurez-vous qu'elles soient horizontales.

DIAGRAMME ELECTRONIQUE



SPECIFICATIONS TECHNIQUES

Modèle:	SHD60FLIGNE	SHD90FLIGNE
Tension/Fréquence:	220-240V~50Hz	220-240v~50Hz
Puissance nominale:	213W	213W
Puissance de la lampe:	1.5W x 2	1.5W x 2
Puissance de moteur:	210W	210W

	Symbôle	Valeur	Unité
Modèle :	SHD60FLIGNE		
Consommation d'énergie annuelle :	AEC hood	88.5	KWh/a
Facteur d'augmentation du temps :	f	1.3	---
Efficacité dynamique des fluides :	FDE hood	18.8	---
Indice de l'efficacité énergétique:	EEL hood	75.7	---
Débit d'air mesuré au meilleur point de rendement:	Q BEP	348.9	m ³ /h
Pression d'air mesurée au meilleur point de rendement:	P BEP	352	Pa
Débit d'air maximum:	Q max	641.3	m ³ /h
Entrée d'alimentation électrique mesurée au meilleur point de rendement:	W BEP	181.8	W
Puissance nominale du système d'éclairage:	W L	3	W
Eclairage moyen du système d'éclairage sur la surface de cuisson:	E middle	195	Lux
Consommation d'énergie mesurée en mode veille:	P s	0.49	W
Consommation d'énergie mesurée en mode arrêt:	P o	0	W
Niveau sonore:	L WA	66	dB
Efficacité d'éclairage:	LE hood	65	Lux/W

	Symbôle	Valeur	Unité
Modèle :	SHD90FLIGNE		
Consommation d'énergie annuelle :	AEC hood	89	KWh/a
Facteur d'augmentation du temps :	f	1.3	---
Efficacité dynamique des fluides :	FDE hood	18.7	---
Indice de l'efficacité énergétique:	EEl hood	75.8	---
Débit d'air mesuré au meilleur point de rendement:	Q BEP	353.6	m ³ /h
Pression d'air mesurée au meilleur point de rendement:	P BEP	348	Pa
Débit d'air maximum:	Q max	641.8	m ³ /h
Entrée d'alimentation électrique mesurée au meilleur point de rendement:	W BEP	182.4	W
Puissance nominale du système d'éclairage:	W L	3	W
Eclairage moyen du système d'éclairage sur la surface de cuisson:	E middle	121	Lux
Consommation d'énergie mesurée en mode veille:	P s	0.49	W
Consommation d'énergie mesurée en mode arrêt:	P o	0	W
Niveau sonore:	L WA	65	dB
Efficacité d'éclairage:	LE hood	36.7	Lux/W

Référez-vous au tableau ci-dessus pour les informations techniques. Le résultat de test est basé sur les normes européennes UE No 65/2014 et UE No 66 / 2014.

Le fabricant et le revendeur ne peuvent pas être tenus responsable de tout accident ou dommage causé par une utilisation impropre de l'appareil, ou si les instructions données dans le présent manuel n'ont pas été respectées.

PROTECTION DE L'ENVIRONNEMENT:



Ce produit est marqué du symbole sur le tri sélectif des déchets d'équipements électroniques. Cela signifie que le produit ne doit pas être jeté avec les ordures ménagères et qu'il doit être collecté séparément par un système de collecte sélectif conformément à la directive 2002/96/CE, afin d'optimiser le taux de récupération et le recyclage des matériaux qui les composent et réduire l'impact sur

l'environnement. Les produits électriques et électroniques sont potentiellement dangereux pour l'environnement et la santé humaine due aux substances dangereuses.

Pour plus d'informations, contactez les autorités locales ou régionales.

Remarque :

- a. Afin de réduire l'impact sur l'environnement (par exemple, la consommation d'énergie) durant le processus de cuisson, assurez-vous que votre appareil est installé en suivant les instructions d'installation. Gardez le lieu d'installation bien aéré. Gardez le conduit d'extraction direct et aussi court que possible.
- b. Pour le modèle avec le mode d'opération manuel, nous vous recommandons d'arrêter le moteur dans les 10 minutes après la fin du processus de cuisson.
- c. Assurez-vous de démonter les composants correspondants en suivant les instructions d'installation lors de l'entretien. Avant de ré-installer les pièces, gardez-les bien dans un lieu sûr pour éviter tout dommage.

TABLE OF CONTENTS

1. Important safeguards	- 15 -
2. Feature	- 17 -
3. Installation	- 17 -
4. Using your cooker hood	- 19 -
5. Cleaning and maintenance	- 20 -
6. Trouble shooting	- 21 -
7. Electronic diagram	- 22 -
8. Main parameters	- 22 -

**THIS PRODUCT IS FOR HOUSEHOLD USE ONLY!
PLEASE READ CAREFULLY THIS MANUAL BEFORE
YOUR FIRST USE AND SAVE IT FOR FUTURE
REFERENCE.**

IMPORTANT SAFEGUARDS

1. This appliance can be used by children aged from 8 years and above and persons with reduced physical, sensory or mental capabilities or lack of experience and knowledge if they have been given supervision or instruction concerning use of the appliance in a safe way and understand the hazards involved. Children shall not play with the appliance. Cleaning and user maintenance shall not be made by children without supervision.
2. If the supply cord is damaged, it must be replaced by the manufacturer, its service agent or similarly qualified persons in order to avoid a hazard.
3. There shall be adequate ventilation of the room when the range hood is used at the same time as appliances burning gas or other fuels.
4. The filter mesh is made of high density aluminum. Please do not use corrosive detergent for cleaning. The proper function of the unit is conditioned by the regularity of the maintenance.
5. To protect the main body from corrosive of the long time accumulation of dirt, the cooker hood should be cleaned with hot water with non-corrosive detergent every two months.
6. There is a fire risk if cleaning is not carried out in accordance with the instructions.
7. Do not flambe under the range hood.
8. The air must not be discharged into a flue that is used for exhausting fumes from appliances burning gas or other fuels.
9. The minimum distance between the supporting surface for the cooking vessels on the hob and the lowest part of the

range hood is 65cm.

10. Regulations concerning the discharge of air have to be fulfilled.
11. The appliance uses 4 hob elements at most.
12. CAUTION: Accessible parts may become hot when used with cooking appliances.
13. The appliance is not intended for use by young children or infirm persons without supervisions.
14. Young children should be supervised to ensure they do not play with the appliance.
15. Plug the power cord to socket outlet with earthing continuity terminal.
16. The cooker hood is for home use only, not suitable for barbecue, roast shop and other commercial purposes.
17. The cooker hood and its filter mesh should be cleaned regularly according to the instruction.
18. Do not use open flame, or allow oil to go beneath the appliance.
19. Please keep the kitchen room ventilated.
20. Prior to any maintenance, cleaning operation, ensure the power is cut off.
21. It is recommended to check regularly the supply cord for any sign of possible deterioration, and the appliance should not be used if the cable is damaged.
22. The replaced power cord should be provided by manufacturer or seller.
23. If the plug or cord is damaged, or if there is any fault occurred with the appliance, please call after-sale service center.
24. There is a fire risk if cleaning is not carried out in accordance with the instruction regulations.
25. In case of damaged connecting wire, please refer to avoid any fire hazard used for exhausting fumes from appliances burning gas.
26. Follow the local laws applicable for external air evacuation.
27. Regarding the instructions for the method of fixing and how

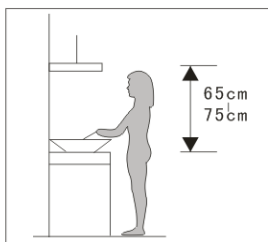
the appliance is to be fixed to its support, thanks to refer to the section "INSTALLATION AND FIXING".

FEATURE

- The cooker hood is made of high quality materials in a streamlined design.
- Equipped with high power and low noise electric motor, the cooker hood produces strong suction, low noise.
- With the isolated low voltage circuit board control, 12V dc input, the lights are therefore safer.
- Special wind tunnel construction, free dirt will be absorbed in s second.

INSTALLATION

- The cooker hood should be placed at a distance of 65-75cm from the cooking surface for safety and best effect. See Fig.1
- There shall be enough room for the installation
- Install the hook on a suitable place once the installation height is fixed, and keep it in line. The fixed position of the hood bracket is the place of the chimney. See Fig. 2.
- Put the cooker hood on the hook, then fix the hood on the hook by screws, See Fig.3 and 4.
- Fix the extensible tube on the hood, see Fig.5.
- Install the inside and outside chimney, and fix outside chimney on the wall, see Fig.6.
- Adjust the height of inside chimney to the position of chimney hook, then fix on it by screw. See Fig.7.



Pic. 1

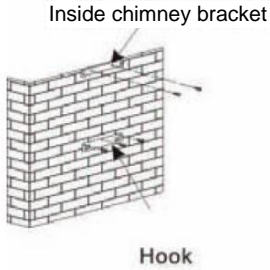


Fig.2

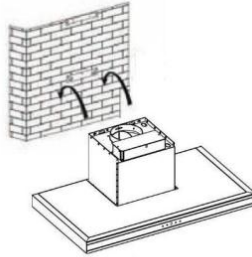


Fig.3

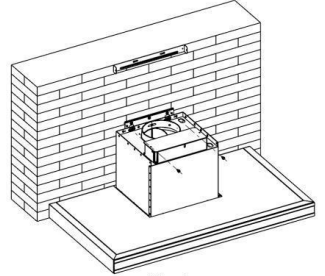


Fig.4

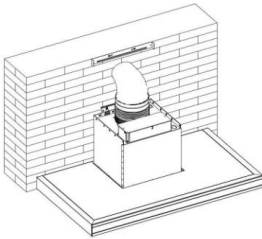


Fig.5

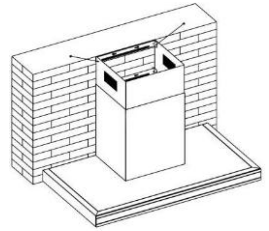
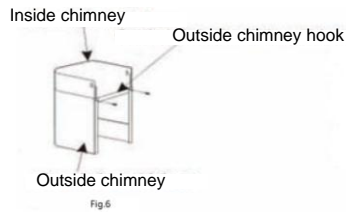
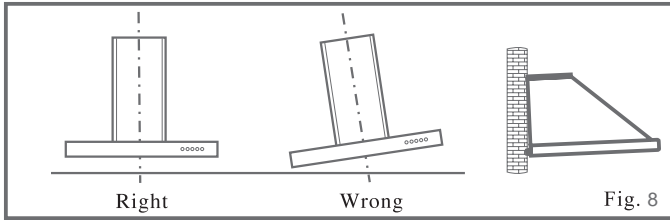


Fig.7

Notice of Installation

- Any installation work must be carried out by a qualified electrician or competent person.
- Do not connect the ducting system of the hood to any existing ventilation system which is being used for any other appliance. Such as warmer tube, gas tube, and hot wind tube.
- The angle of the bend of the ventilation pipe should not be less than 120°; you must direct the pipe horizontally or alternatively, the pipe should go up from the initial point and should be led to an outer wall.
- After the installation, make sure that the cooker hood is level to avoid grease collection at on end. See Fig.8.








USING YOUR COOKER HOOD

Speed adjustment. See Fig. 9.



Fig.9

- When power on, all the icons will flash for 1s, after sound "bee", lamp and motor stop working, hood come to standby mode.
- push button  at standby mode, cooker hood is turned on, Cooker hood working at low speed mode, display show "1", push "+" or "-" can adjust the power level. "1" stand for low speed, "2" stand for middle speed, "3" stand for high speed.
- Press , control bulb being on and off independently without any other keys' help. Press it once, lights will be on, press again, they will be off.
- Push button  at turn on mode, cooker hood will turn off after 10mins and turn to low power level. Power button icon  will flash per 1 s during the delay power off mode. When the time is up, the cooker hood will be turned off including the lamp. If push power button  during delay power off mode, the motor and lamp will stop working and cooker hood will be at standby mode.

CLEANING AND MAINTENANCE

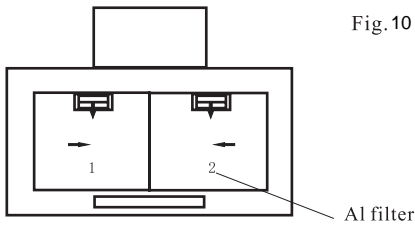
The cleaning of the carbon grease filter mesh.

The filter mesh is made of high density aluminum. Please do not use corrosive detergent for cleaning. The proper function of the unit is conditioned by the regularity of the maintenance. Please strictly follow the guidelines below:

Method 1: Put the mesh into 40-50°C warm, soapy solution and soak about 2-3 minutes. Wear a glove and clean with a soft brush. Please do not apply too much pressure, as the mesh is delicate and can be damaged easily

Method 2: The filter can be cleaned in dishwasher, set the temperature at around 60°C.

The installing drawing of filterA1



Notice of cleaning cooker hood

To protect the main body from corrosive of the long time accumulation of dirt, the cooker hood should be cleaned with hot water with non-corrosive detergent every two months.

Please do not use abrasive detergent for it will damage the body.

Keep the motor and other spare parts free from water as this will cause damage to the appliance.

Before cleaning the appliance, please remember to cut off power.

If the plug or cord is damaged, please call after-sale service center.

There is a fire risk if cleaning if not carried out in accordance with the instruction regulations concerning the discharge of air have to be fulfilled.

In case of damaged connecting wire, refer service to the manufacturer, after-sale service personnel or other qualified technicians.

When the cooker hood is shared with other gas or other fuel burning device, the room must be well-ventilated.

The unit according to the instructions to avoid any fire hazard.

Do not make fire under the cooker hood.

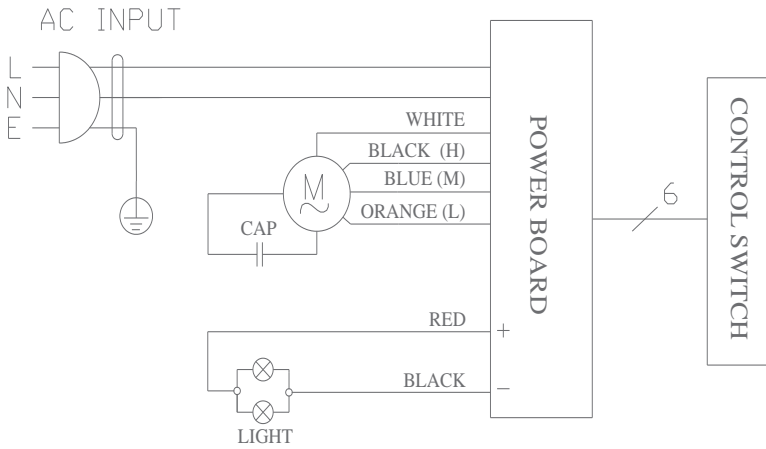
Do not vent exhaust in to chimneys where other gas or other fuel burning device may mix together.

The gas emission shall conform to relevant stipulations.

TROUBLE SHOOTING

Fault	Cause	Solution
Light on, but motor does not work	The blades are blocked	
	The capacitor is damaged	Replace capacitor
	The motor is damaged	Replace motor
	The internal wire of motor is cut off/ disconnected. And unpleasant smell may be produced.	Replace motor
Both light and motor do not work	Apart from the above mentioned, check the following:	
	Light damaged	Replace lights
Oil leakage	Power cord loose	Connect the wires as per the electric diagram
	Outlet and the air ventilation entrance are not tightly sealed	Take down the outlet and seal with glue
Vibration	Leakage from the connection of U-shaped section and cover	Take U-shaped section down and seal with soap or paint
	The blade, if damaged, can causes vibrating	Replace the blade
	The motor is not tightly fastened	Fasten the motor tightly
Insufficient suction	The cooker hood is not tightly fixed	Fixed the cooker hood tightly
	The distance between the cooker hood and the cooker top is too large	Readjust the distance
The machine inclines	Too much ventilation from open doors or windows	Choose a new place to install the appliance or close some doors/windows
	The fixing screws are not tight enough	Tighten the fixing screw and make it horizontal
	The hanging screws are not tight enough.	Tighten the hanging screw and make it horizontal

ELECTRONIC DIAGRAM



MAIN PARAMETERS

Model ref.	SHD60FLIGNE	SHD90FLIGNE
Voltage	220-240V~50Hz	220-240v~50Hz
Rated power	213W	213W
Light power	1.5W x 2	1.5W x 2
Motor power	210W	210W

	Symbol	Value	Unit
Model identification	SHD60FLIGNE		
Annual Energy Consumption	AEC hood	88.5	KWh/a
Time increase factor	f	1.3	---
Fluid Dynamic Efficiency	FDE hood	18.8	---
Energy Efficiency Index	EEl hood	75.7	---
Measured airflow rate at the best efficiency	Q BEP	348.9	m ³ /h
Measured air pressure at best efficiency point	P BEP	352	Pa
Maximum airflow	Q max	641.3	m ³ /h
Measured electric power input at best efficiency point	W BEP	181.8	W
Nominal power of the lighting system	W L	3	W
Average illumination of the lighting system on the cooking surface	E middle	195	Lux
Measured power consumption in standby mode	P s	0.49	W
Measured power consumption on off mode	P o	0	W
Sound power level	L WA	66	dB
Light Efficiency	LE hood	65	Lux/W

	Symbol	Value	Unit
Model identification	SHD90FLIGNE		
Annual Energy Consumption	AEC hood	89	KWh/a
Time increase factor	f	1.3	---
Fluid Dynamic Efficiency	FDE hood	18.7	---
Energy Efficiency Index	EEl hood	75.8	---
Measured airflow rate at the best efficiency	Q BEP	353.6	m ³ /h
Measured air pressure at best efficiency point	P BEP	348	Pa
Maximum airflow	Q max	641.8	m ³ /h
Measured electric power input at best efficiency point	W BEP	182.4	W
Nominal power of the lighting system	W L	3	W
Average illumination of the lighting system on the cooking surface	E middle	121	Lux
Measured power consumption in standby mode	P s	0.49	W
Measured power consumption on off mode	P o	0	W
Sound power level	L WA	65	dB
Light Efficiency	LE hood	36.7	Lux/W

The above table indicate the information for the cooker hood. The test result is done as per the relevant requirement of EU No 65/2014 and EU No 66 / 2014.

We decline liability for any damage or accident derived from any use of this product which is not in conformity with the instructions contained in this booklet.

ENVIRONMENTAL PROTECTION



This product is marked with the symbol on the selective sorting of waste electronic equipment. This means that this product must not be disposed of with household waste but must be supported by a system of selective collection in accordance with Directive 2002/96/EC. It will then be recycled or dismantled to minimize impacts on the environment, electrical and electronic products are potentially dangerous for the environment and human health due to the presence of hazardous substances.

For more information, please contact your local or regional authorities.

Note:

- a. In order to reduce the environmental impact (e.g. energy use) of the cooking process, please be sure that your product is installed according to the user manual, keep the operation place ventilated, keep the extraction duct be direct and short as possible as it can be.
- b. For the product with manual operation mode, we suggest switch the motor off within 10 minutes after finishing the cooking process.
- c. Please be sure to dismantle related components according to the user manual when maintaining for non-destructive, protect the parts to make the re-installed work can be favoring and avoid damage.

BUT International
1, avenue Spinoza
77184 Emerainville

France