

Signature

SRT1002A++X



REFRIGERATEUR TABLE-TOP

INSTRUCTIONS
D'UTILISATION



REFRIGERATOR TABLE-TOP

INSTRUCTIONS
FOR USE

TABLE DES MATIERES

Consignes importantes de sécurité	-1-
Description de l'appareil	-8-
Transport et mise en route	-8-
Installation	-8-
Test	-9-
Contrôle de la température	-9-
Zone la plus froide du réfrigérateur	-10-
Conservation des aliments	-11-
Dégivrage	-12-
Entretien et nettoyage	-12-
Inversion du sens d'ouverture de la porte	-13-
Dépannage	-16-
Spécifications techniques	-17-



FAITES UN GESTE ECOCITOYEN
EN TRIANT VOS EMBALLAGES CARTON

À LA FIN DE VIE DE VOTRE PRODUIT, PENSEZ À
LE RAPPORTER DANS UN POINT DE COLLECTE
OU DÉPOSER LE À LA DÉCHETERIE PROCHE
DE VOTRE DOMICILE



CET APPAREIL EST DESTINÉ À UN USAGE
DOMESTIQUE UNIQUEMENT!

Veillez lire attentivement toutes les instructions
avant la première utilisation et conservez-les
pour une référence ultérieure.

CONSIGNES IMPORTANTES DE SECURITE

Veillez lire attentivement les instructions d'opérations suivantes avant de connecter votre nouvel appareil, elles contiennent des informations importantes sur la sécurité, la façon d'utiliser, d'installer et de maintenir votre appareil en état de fonctionnement. Veillez garder ces instructions pour un usage ultérieur.

1. Cet appareil peut être utilisé par des enfants à partir de 8 ans et par des personnes ayant des capacités physiques, sensorielles ou mentales

réduites ou un manque d'expérience et de connaissances à condition qu'elles aient été placées sous surveillance ou qu'elles aient reçu des instructions concernant l'utilisation de l'appareil en toute sécurité et qu'elles comprennent les dangers encourus. Les enfants ne doivent pas jouer avec l'appareil. Le nettoyage et l'entretien par l'utilisateur ne doivent pas être effectués par des enfants, sans surveillance.

2. Avant de brancher l'appareil, assurez-vous que la tension de la prise secteur à votre domicile correspond à celle montrée sur la plaque signalétique.

3. Ne pas endommager le circuit de refroidissement. Cet avertissement n'est valable que pour les appareils dont le circuit de refroidissement est accessible par l'utilisateur.

4. Assurez-vous que l'appareil soit débranché avant tout nettoyage.

5. Pour nettoyer cet appareil, utiliser un chiffon humide ou bien un produit de nettoyage pour les vitres. N'employez jamais de détergent ou de dissolvant.

6. Quand le dégivrage a été effectué, ou quand le réfrigérateur cesse d'être

utilisé, nettoyer l'appareil pour empêcher la propagation d'odeur. Un surplus de gel peut affecter la réfrigération.

7. Il est recommandé d'utiliser cet appareil sans prolongateur électrique.

8. Afin d'assurer une bonne ventilation de l'appareil, il est recommandé d'avoir au moins un dégagement de 10 centimètres sur les côtés et au fond du refroidisseur car c'est la sortie principale de chaleur.

9. Ne pas placer de boisson ou plat chaud dans l'appareil.

10. Afin d'économiser la consommation d'électricité, garder la circulation de l'air autour de l'appareil et jeter les emballages des aliments avant de les mettre dans le réfrigérateur dès que cela est possible.

11. Ne pas stocker dans cet appareil des substances explosives telles que des aérosols contenant des gaz propulseurs inflammables.

12. Refermez la porte après utilisation afin d'éviter les pertes de température.

13. Ne pas placer l'appareil à proximité d'une source de chaleur ou directement à lumière du soleil.

14. Ce produit ne doit pas être utilisé à l'extérieur et ne doit pas être exposé à la pluie.

15. L'appareil doit être placé sur une surface plane et stable.

16. L'appareil doit être placé de façon à ce que la prise de courant soit facilement accessible.

17. Ne pas poser d'objet lourd sur le réfrigérateur et ne pas le mouiller.

18. Pour éviter tout risque d'électrocution n'utilisez jamais cet appareil avec les mains humides ou pieds nus sur une surface humide.

19. Ne pas utiliser l'appareil à l'extérieur ou dans un endroit humide.

20. Ne pas déplacer l'appareil quand il est rempli afin d'éviter le basculement.

21. Le câble d'alimentation doit être branché sur une prise munie de la terre. Ne tirez jamais sur le câble pour débrancher l'appareil, saisissez la fiche et tirez-la de la prise de courant.

22. Dégivrez le compartiment de congélation au moins une fois par mois, parce qu'un surplus de givre peut affecter la réfrigération.

23. Maintenez le câble d'alimentation loin des surfaces de chauffage.

24. Ne pas essayer de réparer, régler ou remplacer vous-même des pièces de cet appareil. En cas de dysfonctionnement, contacter le service après vente.

25. Il convient de surveiller les enfants pour s'assurer qu'ils ne jouent pas avec l'appareil.

26. Si le câble d'alimentation est endommagé, il doit être remplacé par le fabricant, son service après vente ou des personnes de qualification similaire afin d'éviter tout danger.

27. Il est recommandé d'examiner régulièrement le câble d'alimentation pour déceler tout signe de détérioration éventuelle, et l'appareil ne doit pas être utilisé si le câble est endommagé.

28. L'appareil est équipé d'une prise de terre pour vous protéger d'éventuels risques électriques et doit être branché sur un socle de prise de courant comportant un contact de terre.

29. Les appareils ne sont pas destinés à être mis en fonctionnement au moyen d'une minuterie extérieure ou par un système de commande à distance séparé.

30. En ce qui concerne les informations pour l'installation, la manipulation, l'entretien, le remplacement de l'ampoule et la mise au rebut de l'appareil, référez-vous aux paragraphes ci-après de la notice.

31. **AVERTISSEMENT:** Garder la ventilation ouverte, à l'intérieur de l'appareil ou de la structure, en évitant toute obstruction.

32. **AVERTISSEMENT:** Ne pas utiliser les dispositifs mécaniques ou d'autre moyens pour accélérer le processus de dégivrage sauf ceux recommandés par le fabricant.

33. **AVERTISSEMENT:** Ne pas utiliser les appareils électriques à l'intérieur des compartiments de stockage des aliments de l'appareil, sauf ceux qui peuvent être recommandés par le fabricant.

34. **AVERTISSEMENT:** Ne pas endommager le circuit frigorifique de réfrigérateur.

35. En cas d'une coupure d'électricité, rebranchez l'appareil à l'alimentation électrique après 5 minutes afin d'éviter d'endommager le compresseur.

36. Mise au rebut de l'appareil

Pour éviter toute nuisance envers l'environnement ou la santé humaine causée par la mise au rebut non contrôlée de déchets électriques, recyclez l'appareil de façon responsable pour promouvoir la réutilisation des ressources matérielles. La mise au rebut doit être faite de façon sûre dans des points de collecte publique prévus à cet effet.

Les anciens réfrigérateurs peuvent contenir des CFC qui détruisent la couche d'ozone ; contactez le centre de traitement des déchets le plus près de chez vous pour plus de détails sur les procédures correctes de mise au rebut.

37. Cet appareil est destiné à être utilisé dans des applications domestiques et analogues telles que :

- les coins cuisines réservés au personnel des magasins, bureaux et autres environnements professionnels ;

- les fermes et l'utilisation par les clients des hôtels, motels et autres environnements à caractère résidentiel ;

- les environnements de type chambres d'hôtes ;

- la restauration et autres applications similaires hormis la vente au détail.

DESCRIPTION DE L'APPAREIL

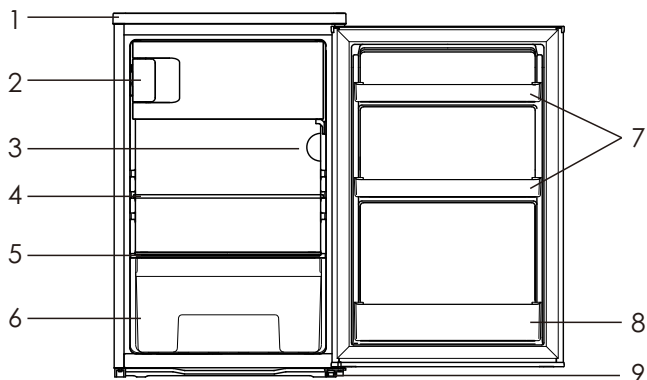

- | | |
|--------------------------------|--------------------------|
| 1. Couvercle supérieur | 6. Bac à légumes |
| 2. Compartiment de congélation | 7. Balconnet de la porte |
| 3. Thermostat | 8. Porte-bouteilles |
| 4. Clayette en verre | 9. Pieds réglables |
| 5. Couvercle du bac à légumes | |

TRANSPORT ET MISE EN ROUTE

Lors du transport, prenez l'appareil par la base et inclinez-le doucement jusqu'à 45° maximum. Ne soulevez jamais l'appareil par la poignée de porte. Ne mettez pas l'appareil à l'envers ni à l'horizontale. Poussez le réfrigérateur sur les pieds à roulettes afin de le déplacer.

INSTALLATION

Installez le réfrigérateur sur une surface plane et stable afin d'éviter le bruit et les vibrations éventuels de l'appareil.

Le réfrigérateur doit être placé de façon à ce que la prise de courant soit facilement accessible.

Choisissez un endroit sec et bien aéré. Laissez un espace de 10cm minimum tout autour du réfrigérateur.

N'installez pas l'appareil près d'une source de chaleur, ni en plein soleil, ni près d'appareils électroménagers produisant de la chaleur (four, gazinière...).

N'installez pas le réfrigérateur dans une atmosphère corrosive.

TEST

Pour nettoyer tous les éléments du réfrigérateur, utilisez un chiffon doux imbibé dans l'eau tiède avec un détergent doux. Rincez-les soigneusement avec de l'eau propre et séchez-les avec un chiffon sec.

Remarque: Les parties électriques du réfrigérateur peuvent être nettoyées uniquement avec un chiffon sec.

Placez le bouton du thermostat sur la position «3», puis allumez l'appareil. Le compresseur fonctionne et la lumière intérieure du réfrigérateur s'allume.

Fermez la porte. Après 30 minutes, si la température dans le réfrigérateur descend de façon significative, cela montre que le système de réfrigération fonctionne correctement. Lorsque le réfrigérateur fonctionne depuis un certain temps, la température s'ajuste au réglage effectué à condition de ne pas laisser la porte ouverte trop longtemps.

Si les étapes ci-dessus ont été effectuées avec succès, les opérations de mise en place sont terminées. Le réfrigérateur fonctionne normalement.

CONTROLE DE LA TEMPERATURE

Les températures dans le compartiment de réfrigération et le compartiment de congélation sont contrôlées par le thermostat situé sur la paroi droite du compartiment de réfrigération.

Tournez le bouton du thermostat pour régler la température à l'intérieur du réfrigérateur. Il y a 7 réglages de la température sur le thermostat: de «0» à «7». Le premier réglage «0» signifie «ARRET» tandis que le 7ème réglage «7» indique la température la plus basse dans le réfrigérateur.

Tournez le bouton du thermostat de la position «1» à «7», la température diminue graduellement.

Régalez le bouton du thermostat sur la position «3» ou «4» pendant l'utilisation normale.

ZONE LA PLUS FROIDE DU REFRIGERATEUR

Ce symbole ci-dessous indique l'emplacement de la zone la plus froide dans votre réfrigérateur. Cette zone est délimitée près du ventilateur, et en haut par le symbole ou bien par la clayette positionnée à la même hauteur.



Afin de garantir les températures dans cette zone, veillez à ne pas modifier le positionnement de cette clayette.

Installation de l'indicateur de température

Pour vous aider à bien régler votre réfrigérateur, celui-ci est équipé d'un indicateur de température qui permettra de contrôler la température moyenne dans la zone la plus froide.

AVERTISSEMENT: Cet indicateur est seulement prévu pour être utilisé avec votre réfrigérateur. Veillez à ne pas l'utiliser dans un autre réfrigérateur (en effet, la zone la plus froide n'est la même), ou pour une autre utilisation.

Vérification de la température dans la zone la plus froide

Une fois que l'installation de l'indicateur de température est réalisée, vous pourrez vérifier régulièrement que la température de la zone la plus froide est correcte. Le cas échéant, ajustez le thermostat en conséquence comme indiqué précédemment. La température intérieure du réfrigérateur est influencée par plusieurs facteurs tels que la température ambiante de la pièce, la quantité d'aliments stockés et la fréquence d'ouverture de la porte. Prenez ces facteurs en compte lors du réglage de la température.

Pour la bonne conservation des denrées dans votre réfrigérateur et notamment dans la zone la plus froide, veillez à ce que l'indicateur de température apparaisse «OK».

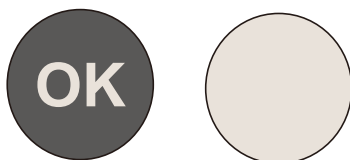

Si «OK» n'apparaît pas, la température de la zone est trop élevée. Réglez le thermostat sur une position supérieure. Attendez au moins 12 heures avant de réajuster le thermostat. Après le chargement des denrées fraîches dans l'appareil ou après les ouvertures répétées (ou ouverture prolongée) de la porte, il est normal que l'inscription «OK» n'apparaît pas dans l'indicateur de température.

CONSERVATION DES ALIMENTS

• Comment utiliser le compartiment de congélation?

Placez les aliments frais tels que le poisson, la viande dans le compartiment de congélation afin de préserver leurs goûts et leurs nutriments.

Emballer les aliments qui doivent être congelés dans une feuille d'aluminium ou dans des boîtes en plastique hermétiques.

Ne mettez pas des aliments frais en contact direct avec d'autres aliments déjà congelés.

Si vous achetez des aliments surgelés, veuillez à les conserver dans le compartiment de congélation le plus vite possible.

Ne recongelez jamais un produit décongelé.

• Comment utiliser le compartiment de réfrigération?

Les œufs et les bouteilles doivent être placés dans les emplacements réservés à cet effet.

Les légumes et les fruits doivent être mis dans le bac à légumes.

Les bocaux doivent être placés dans les balconnets de la porte du réfrigérateur.

Autres aliments périssables ou qui peuvent dégager une mauvaise odeur dans le réfrigérateur, doivent être emballés séparément.

• Mise en place des aliments

Veillez à ne pas placer excessivement des aliments dans le réfrigérateur.

Les aliments doivent être enveloppés séparément dans une feuille d'aluminium ou dans les boîtes en plastique hermétiques.

Afin d'économiser la consommation énergétique, ne placez pas les aliments chauds dans le réfrigérateur.

Attendez jusqu'à ce qu'ils soient bien refroidis avant de les conserver.

Ne placez jamais de légumes ou de fruits dans le compartiment de congélation.

DEGIVRAGE

Lorsque l'appareil fonctionne depuis une longue période, la surface inférieure du compartiment de congélation peut se couvrir d'une pellicule de givre. Cela entraîne une augmentation de la consommation électrique et diminue l'efficacité de votre appareil. Votre compartiment de congélation doit être dégivré une fois par mois.

Lors du dégivrage, coupez l'électricité, ouvrez la porte et videz tous les aliments. Puis stockez les aliments dans un endroit frais. Utilisez un grattoir en plastique pour retirer le givre. Puis essuyez le compartiment de congélation avec un chiffon doux et sec.

Remarque: N'utilisez jamais d'ustensile métallique pour dégivrer le compartiment de congélation afin de ne pas l'endommager.

AVERTISSEMENT: N'utilisez pas d'appareil mécanique ou d'autre façon pour accélérer le dégivrage autre que ceux recommandés par le fabricant.

ENTRETIEN ET NETTOYAGE

- L'appareil devrait être nettoyé au moins une fois par mois.
- Avant le nettoyage, veillez à éteindre et débrancher l'appareil.
- Essuyez l'intérieur et l'extérieur du réfrigérateur avec un chiffon humide et doux.
- Si l'appareil est trop sale, nettoyez-le avec un chiffon doux trempé d'un peu de détergent doux, rincez l'appareil soigneusement et séchez-le avec un chiffon doux.

Si vous devez partir en vacances ou ne pas utiliser l'appareil pendant une longue période, veuillez procéder comme suit:

- Eteignez l'appareil et débranchez-le de la prise de courant.
- Retirez tous les aliments.
- Nettoyez et séchez l'intérieur de l'appareil en suivant les instructions susmentionnées.
- Laissez les portes ouvertes pour prévenir toute mauvaise odeur qui peuvent survenir lorsque l'appareil n'est pas utilisé.

Nettoyage

Avant le nettoyage, veillez à éteindre et débrancher l'appareil.

Utilisez un chiffon doux trempé de l'eau ou de détergent non abrasif pour nettoyer l'appareil. Puis retirez l'humidité avec un chiffon doux et sec. Gardez à l'esprit à nettoyer le bac de récupération de l'eau situé à l'arrière, au dessus du couvercle en verre.

Remplacement de l'ampoule de la lumière

Si la lumière intérieure ne fonctionne pas, débranchez l'appareil et puis rebranchez-le immédiatement. Si la lumière ne fonctionne toujours pas, vérifiez si l'ampoule de la lumière est correctement vissée. Sinon, il est nécessaire de changer l'ampoule de la lumière. Utilisez une nouvelle ampoule de 10W (220-240V~).

Débranchez l'appareil;

Ouvrez le couvercle de la lampe (1);

Dévissez l'ampoule défectueuse dans le sens des aiguilles inverse d'une montre;

Vissez bien la nouvelle ampoule dans le sens des aiguilles d'une montre.

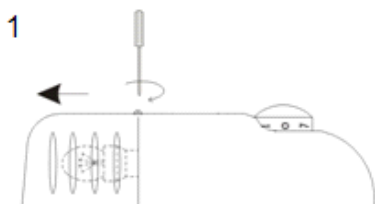

INVERSION DU SENS D'OUVERTURE DE LA PORTE

Le réfrigérateur a été construit avec les charnières de la porte sur la droite. Si vous voulez changer le sens d'ouverture de la porte, veuillez suivre les instructions suivantes:

1. Retirez le couvercle (1). Retirez les quatre vis (2) (3) et enlevez le couvercle supérieur
2. Retirez les deux vis (4) qui tiennent la charnière du haut (5) et enlevez cette charnière du haut (5).
3. Dévissez l'écrou (7) et enlevez la goupille (6). Inversez la charnière en haut (5) et fixez la goupille (6) et l'écrou (7).
4. Soulevez la porte et placez-la sur une surface rembourrée afin d'éviter de la rayer.
5. Retirez le pied (8). Retirez les trois vis (9) qui tiennent la charnière du bas (10) et assurez-vous d'enlever cette charnière du bas (10).
6. Dévissez la vis (12) et enlevez le pied (13), puis déplacez-le sur le côté droit.
7. Enlevez la goupille (11) et inversez le sens de la charnière du bas (10). Installez la charnière du bas (10) dans le côté gauche avec trois vis (9).
8. Insérez la goupille (11) sur la charnière du bas (10).
9. Enlevez la goupille de la charnière (14) (15) (16) qui se trouve dans le bas de la porte. De l'autre côté de la porte, insérez la goupille de la charnière de remplacement qui est fourni avec cet appareil.

10. Mettez la porte en place et assurez-vous que la porte soit bien fixée sur la charnière du bas (10).
11. Fixez la charnière du haut (5) avec deux vis (4).
12. Fixez le couvercle supérieur avec quatre vis (2) (3) puis placez les caches (1) sur les vis (2).

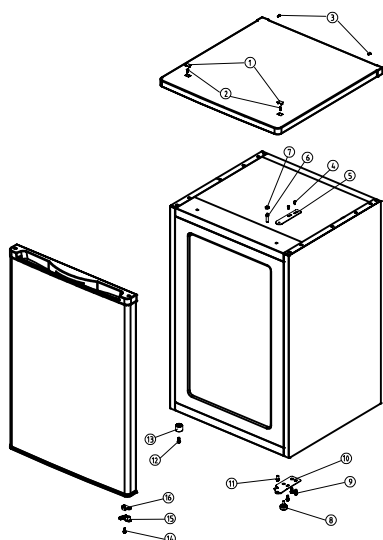

figure 1

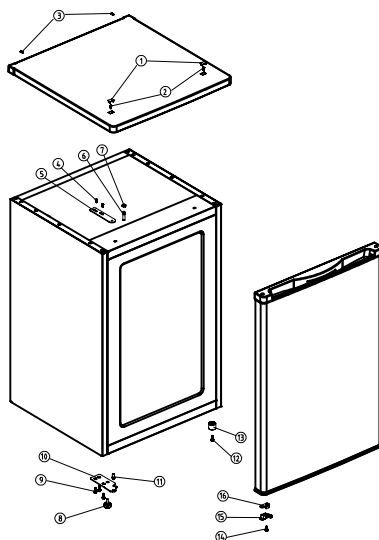

figure 2

Figure 1: la position des composants avant l'inversion de la porte

Figure 2: la position des composants après l'inversion de la porte

Installation des poignées

Ce réfrigérateur est équipé de poignées extérieures, qui sont dans le sachet. Suivez les instructions ci-dessous pour les installer.

1. Retirez les deux vis (17) en utilisant un tournevis cruciforme.
2. Sortez la poignée (18) et fixez-la avec les deux vis (17).
3. Couvrez les deux vis (17) avec deux capuchons (19), qui sont dans le petit sachet avec la poignée.

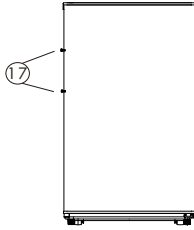

figure 1

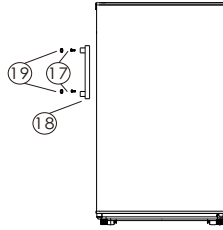

figure 2

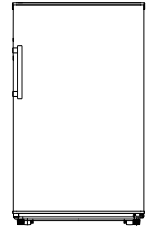

figure 3

Figure 1: Vue de face sans poignée

Figure 2: Vue éclatée de l'installation de la poignée

Figure 3: Vue de face avec poignée

Si vous voulez aussi changer le sens d'ouverture de la porte interne du compartiment de congélation, veuillez à suivre les instructions ci-dessous:

1. Retirez la vis (1) et enlevez le bouton de verrouillage (2).
2. Retirez les deux vis (3) qui tient le couvercle de l'axe du bas (4) et enlevez ce couvercle (4).
3. Retirez la porte et placez-la sur une surface rembourrée afin d'éviter de la rayer.
4. Retirez le couvercle de l'axe du haut (5) et déplacez-la à la position opposée.
5. Tournez la porte à 180° et mettez-la au couvercle de l'axe du haut.
6. Fixez le couvercle de l'axe du bas (4) avec les deux vis (3).
7. Fixez le bouton de verrouillage (2) avec une vis (1).

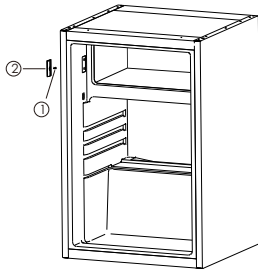

figure 1

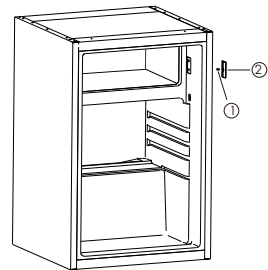
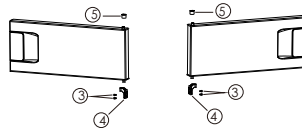

figure 2

Figure 1: la position des composants avant l'inversion de la porte

Figure 2: la position des composants après l'inversion de la porte

DEPANNAGE

Symptôme	Raison	Solution
L'appareil ne fonctionne pas	Pas d'alimentation électrique	Assurez-vous que l'appareil est bien branché et que la prise murale fonctionne normalement
	Le fusible a sauté.	Remplacez le fusible
L'appareil fait beaucoup de bruit	L'appareil n'est pas parallèle au sol. L'appareil est trop proche du mur ou les accessoires intérieurs du réfrigérateur sont mal placés.	Stabilisez la base du réfrigérateur en réglant la position des pieds. Eloignez l'appareil du mur. Placez correctement les accessoires intérieurs du réfrigérateur.
L'appareil n'atteint pas la température désirée.	La porte est ouverte trop souvent ou a été laissée ouverte longtemps.	Fermez la porte et ne l'ouvrez pas trop fréquemment.
	Le réfrigérateur est trop proche du mur.	Eloignez l'appareil du mur pour assurer une bonne.
	Le réfrigérateur est trop plein.	Retirez des aliments de l'appareil.
	La température est mal réglée.	Tournez le bouton du thermostat sur la position «3» ou plus.
L'appareil dégage de mauvaises odeurs.	Des aliments ont périmé à l'intérieur du réfrigérateur.	Jetez les aliments périmés et emballez les autres aliments.
	L'intérieur de l'appareil a besoin d'être nettoyé.	Nettoyez l'intérieur de l'appareil.

Si votre appareil présente des symptômes suivants, contactez un centre de service après-vente autorisé ou votre revendeur.

Les symptômes suivants ne sont pas de pannes:

1. Le bruit du liquide réfrigérant qui circule dans les tuyaux peut être entendu, cela est normal.
2. L'humidité sur la surface extérieure de l'appareil durant les saisons humides n'est pas un problème, il suffit de passer un chiffon doux et sec sur les surfaces.
3. Le compresseur et le condenseur peuvent chauffer davantage durant les périodes de forte chaleur.
4. Le cadre de la porte est un peu chaud, cela signifie que le condenseur fonctionne pour évacuer l'humidité de l'air.

SPECIFICATIONS TECHNIQUES

Référence	SRT1002A++X
Tension assignée:	220-240V~
Fréquence nominale:	50Hz
Courant nominal:	0.6A
Puissance de la lampe:	10W
Volume total:	114L
Classe climatique:	N/ST
Gaz réfrigérant:	R600a(34g)
Consommation d'énergie:	135kWh/an
Classe de protection contre choc électrique:	I
Poids net:	29kg
Mousse d'isolation:	CYCLOPENTANE
Classe énergétique:	A++

Le fabricant et le revendeur ne peuvent pas être tenus responsable de tout accident ou dommage causé par une utilisation impropre de l'appareil, ou si les instructions données dans le présent manuel n'ont pas été respectées.

ENLEVEMENT DES APPAREILS MENAGERS USAGES



La directive Européenne 2012/19/EU sur les Déchets des Equipements Electriques et Electroniques (DEEE), exige que les appareils ménagers usagés ne soient pas jetés dans le flux normal des déchets municipaux. Les appareils usagés doivent être collectés séparément afin d'optimiser le taux de récupération et le recyclage des matériaux qui les composent et réduire l'impact sur la santé humaine et l'environnement.

Le symbole de la poubelle barrée est apposé sur tous les produits pour rappeler les obligations de la collecte séparée. Les consommateurs devront contacter les autorités locales ou leur revendeur concernant la démarche à suivre pour l'enlèvement de leur appareil.

TABLE OF CONTENTS

Important safety instructions	-20-
Structure illustration	-26-
Transport and handing	-26-
Installation	-26-
Test	-27-
Temperature control	-27-
Coldest zone in the refrigerator	-27-
Storage of food	-28-
Defrosting	-29-
Care and maintenance	-29-
Door reverse	-30-
Troubleshooting	-33-
Technical specifications	-34-



THIS PRODUCT IS FOR HOUSEHOLD USE ONLY!

Please read these instructions carefully before the first use of this product and save this manual for your future reference.

IMPORTANT SAFETY INSTRUCTIONS

When using an electrical appliance, basic precautions should always be followed, including the following:

1. This appliance can be used by children aged from 8 years and above and persons with reduced physical, sensory or mental capabilities or lack of experience and knowledge if they have been given supervision or instruction concerning use of the appliance in a safe way and understand the hazards involved. Children shall not play with the appliance. Cleaning and user maintenance shall not be made by children without supervision.

2. Do not use if supply cord is damaged. If damaged, it must be replaced by the manufacturer or a similarly qualified person in order to avoid hazard.

3. This product is not intended for use by young children or infirm persons, without supervision. Young children must be supervised to ensure they do not play with the appliance.

4. Ensure the refrigerator is unplugged before cleaning or if the product is not in use.

5. To clean the appliance use only mild detergents or glass cleaning products. Never use harsh detergents or solvents.

6. It is not recommended to use this refrigerator with an extension cord or power board. Please ensure that the appliance is plugged directly into the electrical outlet.

7. When positioning the appliance, ensure that there is at least a 5cm clearance at the sides and a 10cm clearance at the back as this is the main outlet for heat. This will allow for adequate ventilation.

8. Do not place hot food or drink into the refrigerator before it cools down to room temperature.

9. Close the door immediately after putting in any items so the inside temperature will not rise dramatically.

10. Keep appliance away from any heat source or direct sunlight.

11. To fix stably, the appliance must be placed on a flat and solid surface. It should not be laid on any soft material.

12. Do not place any other appliance on top of the refrigerator, and do not wet it.

13. Do not store explosive substances such as aerosol cans with a flammable propellant in this appliance.

14. To avoid injury or death from electrical shock do not operate the appliance with wet hands, while standing on a wet surface or while standing in water.

15. Do not use outdoors or in wet conditions.

16. Never pull the cord to disconnect it from the outlet. Grasp the plug and pull it from the outlet.

17. Keep the cord away from heated surfaces.

18. Check that the voltage of the power supply in your home is the same as the voltage shown on the rating label of this product.

19. Connect your refrigerator to an independent electrical socket and use a safe ground wire.

20. When the frost in freezer is removed, or when there is no electricity or when refrigerator ceases to be used, it should be cleaned in order to prevent it from smelling.

21. Defrost the freezer at least once a month because too much frost may affect refrigeration.

22. Do not touch the appliance with wet hands or with naked feet on a wet floor.

23. Do not use flammable appliances inside the food storage compartments of the appliance, unless they are of the type recommended by the manufacturer.

24. Turn on electricity only 5 minutes later after electricity goes off. Otherwise, the compressor may be damaged.

25. Children should be supervised to ensure that they do not play with the appliance.

26. The appliance is not intended to be operated by means of an external timer or a separate remote –control system.

27. This appliance has been incorporated with a grounded plug. Please ensure the wall outlet in your house is well earthed.

28. It is recommended to check regularly the supply cord for any sign of possible deterioration, and the appliance should not be used if the cable is damaged.

29. **WARNING:** Keep ventilation opening, in the appliance enclosure or in the built-in structure, clear of obstruction.

30. **WARNING:** Do not use mechanical devices or other means to accelerate the defrosting process, other than those recommended by the manufacturer.

31. **WARNING:** Do not use electrical appliances inside the food storage compartments of the appliance, unless they are of the type recommended by the manufacturer.

32. **WARNING:** Do not damage the refrigerant circuit.

33. Disposal of the appliance

To prevent possible harm to the environment or human health from uncontrolled waste disposal, recycle it responsibly to promote the sustainable reuse of material resources.

And the disposal should only be done through public collection points. Old refrigerators can contain CFC that destroy the ozone; contact the waste treatment center nearest your home for more details on the correct procedures for disposal.

34. This appliance is intended to be used in household and similar applications such as:

- staff kitchen areas in shops, offices and other working environments;
- farm houses;
- by clients in hotels, motels and other residential type environments;
- bed and breakfast type environments.

STRUCTURE ILLUSTRATION

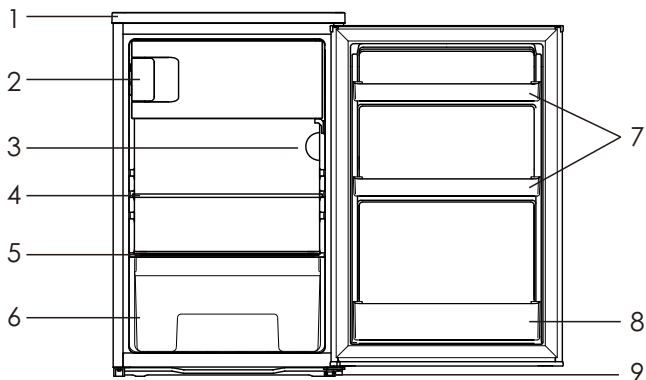

1. Top cover

2. Freezer component

3. Thermostat device

4. Glass shelf

5. Crisper cover

6. Crisper

7. Door balcony

8. Bottle balcony

9. Adjustable feet

TRANSPORT AND HANDING

When transportation, hold the base and lift the refrigerator carefully with an angle inferior at 45 degree. Never hold the door handle as support. Never place it upside down nor horizontally. Push refrigerator on its basis and place it thanks to its roller feet.

INSTALLATION

To fix stably, the appliance must be placed on a flat and solid surface. It should not be laid on any soft material.

Choose a well-ventilated place. A space of at least 10cm must be left around the refrigerator.

Choose a location where there is no heat source. Keep the refrigerator away from direct sunlight or other appliance producing heat.

Choose a dry and well-ventilated place where there is no corrosive air.

TEST

Clean the parts of the refrigerator with lukewarm water on a soft cloth or with a neutral detergent and with clear water, then wipe them dry.

Notes: Electric parts of the refrigerator can only be wiped by dry cloth.

Turn the thermostat knob on the "3" position and turn on electricity. The compressor and the light inside the refrigerator begin to work.

Close the door and wait 30 minutes. If the temperature in the freezer compartment decreased obviously, it shows that the refrigerator system works well. When the refrigerator operates for a period of time, the temperature controller will automatically set the temperature on conditions that the door is not too often opened.

If the above steps are successful, the trial operations are finished. The refrigerator works normally.

TEMPERATURE CONTROL

The temperature in the refrigerator compartment and in the freezer compartment is controlled by the temperature controller installed on the right side of the refrigerator compartment.

Turn the thermostat knob to regulate the temperature inside the refrigerator. The marks on the knob are not the exact number of the degrees of temperature but the temperature grades to "0" from "7". The first grade corresponds to a forced STOP of the refrigeration and the 7th grade corresponds to the lowest temperature the refrigerator can produce. Turn the knob from "1" position to "7" position, the temperature decreases continuously.

Set the thermostat knob to "3-4" position for a normal use.

COLDEST ZONE IN THE REFRIGERATOR

This symbol indicates the location of the coldest zone of the refrigerator, the area is bounded below by the glass crisper, and above by the symbol or the rack positioned at the same height.



To ensure the temperatures in this area, do not change the positioning of the shelf.

Temperature indicator setting

To help you set your refrigerator well, it is equipped with a temperature indicator that will monitor the average temperature in the coldest zone.

WARNING: This indicator is intended to work only with your refrigerator, do not use it in another refrigerator (in fact, the coldest zone is not the same), or for any other use.

Checking the temperature in the coldest zone

With the temperature indicator, you can check regularly that the temperature of the coldest zone is correct. Indeed, the internal temperature of the refrigerator depends on several factors such as the ambient temperature of the room, the amount of food stored and the frequency of door opening. Take these factors into consideration when setting the device.

When the indicator shows « OK », this means that your thermostat is well adjusted and the internal temperature correct.

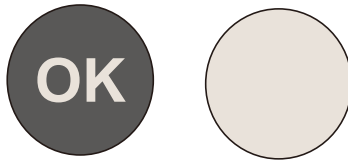

If the indicator of temperature turns WHITE, this means that the temperature is too high; in this case, increase the refrigerator temperature control setting and wait for 12 hours before performing a new visual inspection of the indicator.

When fresh food has been introduced or the door has been left open, it is possible for the indicator of temperature to turn WHITE after a while.

STORAGE OF FOOD

• How to Use the Freezer Compartment?

Put fresh food, such like fish or meat, into the freezer to save their taste and nutrient.

Wrapped food has to be frozen in aluminum sheet or cellophane sheet or in airtight plastic boxes.

Do not put fresh food directly in contact with food already frozen.

If you buy frozen food, bring it home and place it in freezer as quickly as possible.

Never re-freeze a defrosted product.

- **How to Use the Refrigerator Compartment?**

Eggs have to be put in the eggs' pockets, bottles in the bottles' pocket, etc.

Fruits and vegetables have to be put in the salad crisper.

Jars have to take place in the tubs of the door of the refrigerator.

Other perishable food, or which can loosen stench in the refrigerator, must be separately packed.

- **Placement of Food**

Please not accumulate too much food in the refrigerator because it would engender a loss of cold.

Food has to be wrapped separately in aluminum sheet or in cellophane sheet or in airtight plastic boxes.

Hot food cannot be put in the refrigerator or in the freezer until they have reached the ambient temperature, or it will increase electrical consumption.

Never place vegetables and fruits into freezer compartment because they will be unfit for the consumption once defrosted.

DEFROSTING

When the refrigerator is working for a long time, the inner surface of the freezer will be covered with a layer of hoarfrost. It may raise the electricity consumption and decrease the effect of refrigeration. Then you should defrost your freezer once a month.

When defrosting, cut off the power, open the door and move frozen foods to a cool place. Use a plastic spatula to remove the hoarfrost. Then remove the hoarfrost so unstuck and wipe the inside of your freezer with a sweet and dry cloth.

Notes: Never use metal tools to defrost your freezer because it could damage it.

CARE AND MAINTENANCE

- The refrigerator should be cleaned once a month. Before cleaning, the electric plug must be removed from the power supply.
- Wipe the inside and the outside of the refrigerator with a wet soft cloth.
- If it's too dirty, clean with a soft cloth with neutral detergent and, then remove the moisture with dry cloth.

If you leave the refrigerator idle for a long time, proceed as follows:

- Disconnect the refrigerator from the electric power supply.
- Remove all food.
- Clean and dry the inside as instructed in the direction given above for cleaning.
- Leave the doors open to prevent any unpleasant smells while the refrigerator is not used.

Cleaning

When cleaning the refrigerator the electric plug must be removed from the power supply.

Use water or a non-abrasive detergent on a soft cloth and remove the moisture with a dry soft cloth. Remember to clear the defrost drain at the back just above the glass cover.

Replacing the light bulb

If the internal light does not work anymore, disconnect then reconnect at once the device. If the light does not still work, verify if the light bulb is correctly screwed. If in spite of these tests, there is no light, it is necessary to change the light bulb. Use a 220-240V~, 10W light bulb.

Disconnect the appliance;

Open the light cover (1);

Undo the defective light bulb anticlockwise.

Screw the new light bulb clockwise.

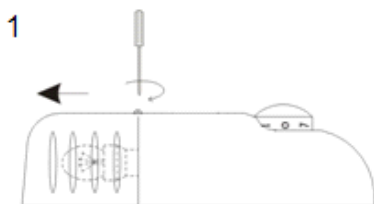

DOOR REVERSE

This fridge has been built with the door hinges on the right. If you want to change the opening direction, please follow the instruction below:

1. Take off the cover(1). Remove the four screws(2)(3) and take away the top.
2. Remove the two screws(4) that hold the upper hinge(5) and take away the upper hinge(5).
3. Unscrew the nut(7) and take off the bolt-pin(6). Reverse the up hinge(5) and install the bolt-pin(6) and nut(7).

4. Lift the door and place it on a padded surface to prevent scratching it.
5. Take off the leg(8). Remove the three screws(9) that hold the lower hinge(10) and take away the lower hinge(10).
6. Unscrew the screw(12) and remove the leg(13). Then transfer it to right side.
7. Remove the bolt-pin(11) and reverse the direction of lower hinge(10). Install the lower hinge (10) into left side with three screws (9).
8. Insert the bolt-pin(11) to the lower hinge(10).
9. Remove the hinge pin (14)(15)(16) that is in the bottom of door. At the other side of door, insert the replacement hinge pin that is supplied with the appliance.
10. Set the door to its place and make sure the door seat at the lower hinge (10).
11. Fix the upper hinge (5) with the two screws (4).
12. Install the top with four screws(2)(3) and cover screw (2) with cover (1).

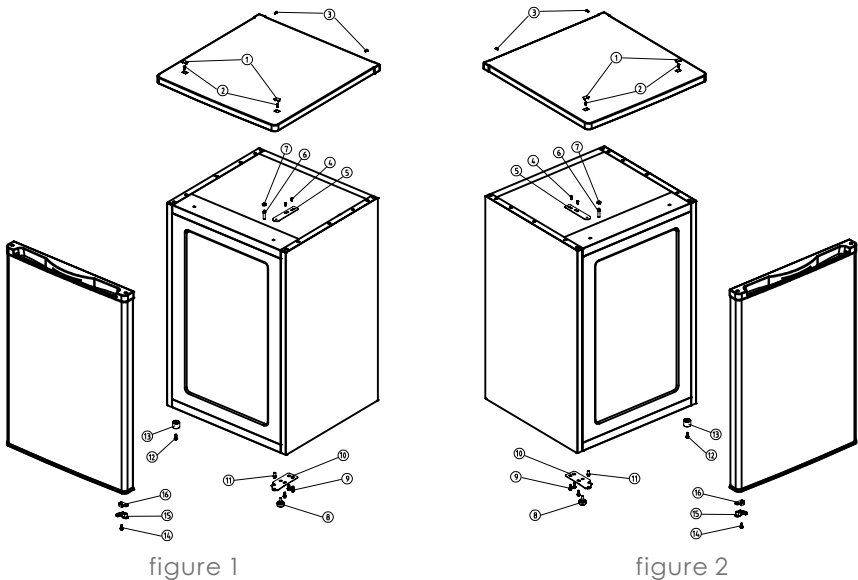

Figure 1: Represents position of components prior to door reversal

Figure 2: Represents position of components after door reversal

Installing the handles

This refrigerator has been built with external handles, which are in poly bag. Please follow instruction below to install them:

1. Remove two screws(17) by a cross screwdriver.
2. Take out the handles(18) and fix it with the two screws(17).

3. Cover the two screws(17) with two caps(19). The caps are in a small poly bag together with the handles.

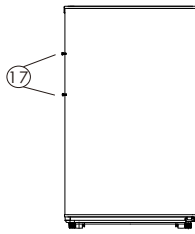

figure 1

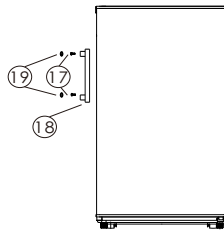

figure 2

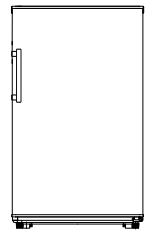

figure 3

Figure 1: Front view without handles

Figure 2: Exploded view of installing the handles

Figure 3: Front view with handles

If you also want to change the opening direction of freezer door inside, please follow the instruction below:

1. Remove the one screw (1) and take away the lock button (2).
2. Remove the two screws (3) that hold the down axis cover (4) and take away the cover (4).
3. Remove the door and place it on a padded surface to prevent scratching it.
4. Remove the up axis cover (5) and transfer it to opposite position.
5. Turn the door for 180° and set it to the up axis cover.
6. Fix the down axis cover (4) with the two screws (4).
7. Fix the lock button (2) with the one screw (1)

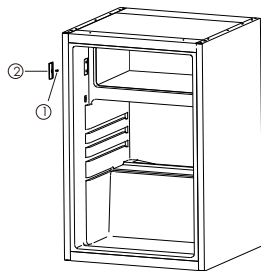

figure 1

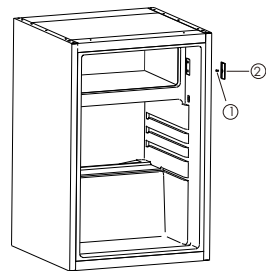
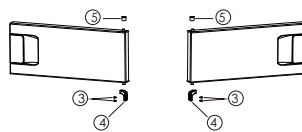

figure 2

Figure 1: Represents position of components prior to door reversal

Figure 2: Represents position of components after door reversal

TROUBLESHOOTING

Symptom	Cause	Solution
The appliance does not work	There is no power supply	Check the plug connecting it others appliance, or verify that the appliance is connected to the plug
	The fuse doesn't work	Replace the fuse
The appliance makes a lot of noise	The appliance is too close to the wall, or is not stable, or the accessories inside the refrigerator are placed in wrong position	Stabilize the base of the refrigerator by adjusting the position of feet, take away the device of the wall, place correctly the accessories inside the refrigerator
The appliance doesn't cool enough	The door is too often opened or was left opened for a long time	Close the door and do not open it too much frequently
	The refrigerator is too close to the wall	Take away the device of the wall to favor the ventilation
	The refrigerator is too full	Remove food of the device
	The temperature is badly, adjusted	Turn the knurl of regulation of temperature on "3" or more
There are smells in the appliance	Food made obsolete inside the refrigerator	Throw away obsolete food and wrap the other
	The inside of the device at need to be cleaned	Clean the inside of the refrigerator

If your device shows the other symptoms that those described above, please call the service after sale of the shop a retailer.

The following symptoms are not breakdowns:

1. The noise of the cooling liquid which circulates in pipes can be heard, it is normal.
2. The humidity on the surface outside of the device during the wet seasons is not a problem of the device; you just need to wipe it with a dry soft cloth.
3. The compressor and the condenser can warm more during the periods of strong heat.
4. The frame of the door is a bit hot; it means that the condenser works to evacuate the humidity of air.

TECHNICAL SPECIFICATIONS

Reference:	SRT1002A++X
Rated voltage:	220-240V~
Rated frequency:	50Hz
Rated current:	0.6A
Lamp power:	10W
Total volume:	114L
Climate tape:	N/ST
Refrigerant:	R600a(34g)
Energy consumption:	135kWh/year
Protection against electrical shock:	I
Net weight:	29kg
Foam:	CYCLOPENTANE
Energy class:	A++

We decline liability for any damage or accident derived from any use of this product which is not in conformity with the instructions contained in this booklet.

CORRECT DISPOSAL OF THIS PRODUCT



This marking indicates that this product should not be disposed with other household wastes throughout the EU. To prevent possible harm to the environment or human health from uncontrolled waste disposal, recycle it responsibly to promote the sustainable reuse of material resources. To return your used device, please use the return and collection systems or contact the retailer where the product was purchased. They can take this product for environmental safe recycling.

BUT INTERNATIONAL
1, AVENUE SPINOZA
77184 EMERAINVILLE, FRANCE