

Signature

SRB4002A+GLASS



REFRIGERATEUR

INSTRUCTIONS
D'UTILISATION



REFRIGERATOR

INSTRUCTIONS
FOR USE

TABLE DES MATIERES

Consignes de sécurité importantes	-1-
Description de l'appareil	-8-
Transport et mise en route	-9-
Installation	-9-
Test	-10-
Panneau de commandes	-12-
Inversion du sens d'ouverture de la porte	-14-
Conservation des aliments	-16-
Dégivrage	-17-
Entretien et nettoyage	-18-
Zone la plus froide du réfrigérateur	-21-
Dépannage	-22-
Spécifications techniques	-24-



FAITES UN GESTE ECOCITOYEN
EN TRIANT VOS EMBALLAGES CARTON

À LA FIN DE VIE DE VOTRE PRODUIT, PENSEZ À
LE RAPPORTER DANS UN POINT DE COLLECTE
OU DÉPOSER LE À LA DÉCHETERIE PROCHE
DE VOTRE DOMICILE



CET APPAREIL EST DESTINÉ À UN USAGE
DOMESTIQUE UNIQUEMENT!

Veillez lire attentivement toutes les
instructions avant la première utilisation
et conservez-les pour une référence
ultérieure.

CONSIGNES DE SECURITE IMPORTANTES

**Ces avertissement ne s'applique qu'au
marché EUROPEEN.**

**Lorsque vous utilisez un appareil
électrique, les précautions de sécurité de
base doivent toujours être respectées, y
compris ce qui suit :**

1. Cet appareil peut être utilisé par des
enfants à partir de 8 ans et par des
personnes ayant des capacités
physiques, sensorielles ou mentales
réduites ou un manque d'expérience et
de connaissances à condition qu'elles
aient été placées sous surveillance ou
qu'elles aient reçu des instructions
concernant l'utilisation de l'appareil en
toute sécurité et qu'elles comprennent
les dangers encourus.

Les enfants ne doivent pas jouer avec l'appareil. Le nettoyage et l'entretien par l'utilisateur ne doivent pas être effectués par des enfants, sans surveillance.

2. Débranchez l'appareil de la prise de courant lors de non-utilisation, avant d'installer ou de démonter les pièces, avant tout nettoyage.

3. Veillez à bien insérer la fiche dans la prise de courant lorsque vous branchez l'appareil.

4. Insérez la fiche dans la prise individuelle ayant une mise à la terre.

5. Ne jamais utiliser l'appareil dans la pièce la quelle où il existe des matières combustibles ou inflammables.

6. Pour les raisons de sécurité, assurez-vous de réparer ou remplacer les pièces dans un agent de service agréé.

7. Le moteur doit être lubrifié en permanence et ne nécessite aucune huile.

8. L'appareil doit être placé de façon à ce que la prise de courant soit facilement accessible.

9. Référez-vous à la réglementation locale concernant l'élimination de l'appareil, car il contient du gaz inflammable. Avant de jeter votre appareil usé, assurez-vous de retirer les portes pour éviter que les enfants ne soient coincés.

10. Assurez-vous que l'appareil soit débranché avant de le nettoyer.

11. Pour nettoyer cet appareil, utilisez un chiffon humide ou bien un produit de nettoyage pour les vitres. N'employez jamais de détergent abrasif ou de dissolvant.

12. Il est recommandé d'utiliser cet appareil sans prolongateur électrique. Assurez-vous que la fiche du cordon d'alimentation soit insérée directement dans la prise de courant.

13. Afin d'assurer une bonne ventilation de l'appareil, il est recommandé d'avoir au moins un dégagement de 10cm sur les côtés et au fond du refroidisseur, car c'est la sortie principale de chaleur.

14. Ne pas placer de boisson ou plat chaud dans l'appareil.

15. Refermez la porte après utilisation afin d'éviter les pertes de température.

16. Ne pas placer l'appareil à proximité d'une source de chaleur ou directement à la lumière du soleil.

17. L'appareil doit être placé sur une surface plane et stable.

18. Ne pas poser d'objet lourd sur le réfrigérateur et ne pas le mouiller.

19. Ne pas stocker dans cet appareil des substances explosives telles que des aérosols contenant des gaz propulseurs inflammables.

20. Pour éviter tout risque d'électrocution, n'utilisez jamais cet appareil avec les mains humides ou pieds nus sur une surface humide.

21. Cet appareil ne doit pas être utilisé à l'extérieur et ne doit pas être exposé à la pluie.

22. Ne jamais retirer sur le câble d'alimentation pour débrancher l'appareil. Saisissez la fiche et tirez-la de la prise de courant.

23. Gardez le câble d'alimentation éloigné des surfaces chauffées.

24. Avant de brancher l'appareil, assurez-vous que la tension de la prise secteur à votre domicile correspond à celle montrée sur la plaque signalétique de l'appareil.

25. Branchez votre réfrigérateur dans une prise de courant indépendante et utilisez un fil de terre pour assurer la sécurité.

26. Quand le dégivrage a été effectué, ou quand le réfrigérateur cesse d'être utilisé, nettoyez l'appareil pour empêcher la propagation d'odeur.

27. Dégivrez le compartiment de congélation au moins une fois par mois, par qu'un surplus de givre peut affecter la réfrigération.

28. En cas d'une coupure d'électricité, rebranchez l'appareil à l'alimentation électrique après 5 minutes afin d'éviter d'endommager le compresseur.

29. Il convient de surveiller les enfants pour s'assurer qu'ils ne jouent pas avec l'appareil.

30. Les appareils ne sont pas destinés à être mis en fonctionnement au moyen d'une minuterie extérieure ou par un système de commande à distance séparé.

31. L'appareil est équipé d'une prise de terre pour vous protéger d'éventuels risques électriques et doit être branché sur un socle de prise de courant comportant un contact de terre.

32. Il est recommandé d'examiner régulièrement le câble d'alimentation pour déceler tout signe de détérioration éventuelle, et l'appareil ne doit pas être utilisé si le câble est endommagé.

33. Avertissement : Garder la ventilation ouverte, à l'intérieur de l'appareil ou de la structure, en évitant toute obstruction.

34. Avertissement : Ne pas utiliser les dispositifs mécaniques ou d'autres moyens pour accélérer le processus de dégivrage sauf ceux recommandés par le fabricant.

35. Avertissement : Ne pas utiliser les appareils électriques à l'intérieur des compartiments de stockage des aliments de l'appareil, sauf ceux qui peuvent être recommandés par le fabricant.

36. Avertissement : Ne pas endommager le circuit électrique du réfrigérateur.

37. Avertissement : Si le câble d'alimentation est endommagé, il doit être remplacé par le fabricant, son service après-vente ou des personnes de qualification similaire afin d'éviter tout danger.

38. Cet appareil est destiné à être utilisé dans des applications domestiques et analogues telles que :

- Les coins cuisines réservés au personnel des magasins, bureaux et autres environnements professionnels ;
- Les fermes et l'utilisation par les clients des hôtels, motels et autres environnements à caractère résidentiel ;
- Les environnements de type chambres d'hôtes ;
- La restauration et autres applications similaires hormis la vente au détail.

39. En ce qui concernant les informations pour remplacer les lampes d'éclairage de l'appareil, référez-vous au paragraphe ci-après de la notice.

40. En ce qui concernant les informations pour l'installation, la manipulation, l'entretien et la mise au rebut de l'appareil, référez-vous au paragraphe ci-après de la notice.

41. Mise au rebut de l'appareil

Pour éviter toute nuisance envers l'environnement ou la santé humaine causée par la mise au rebut non contrôlée de déchets électriques, recyclez l'appareil de façon responsable pour promouvoir la réutilisation des ressources matérielles.

La mise au rebut doit être faite de façon sûre dans des points de collecte publique prévus à cet effet. Les anciens réfrigérateurs peuvent contenir des CFC qui détruisent la couche d'ozone; contactez le centre de traitement des déchets le plus près de chez vous pour plus de détails sur les procédures correctes de mise au rebut.

DESCRIPTION DE L'APPAREIL

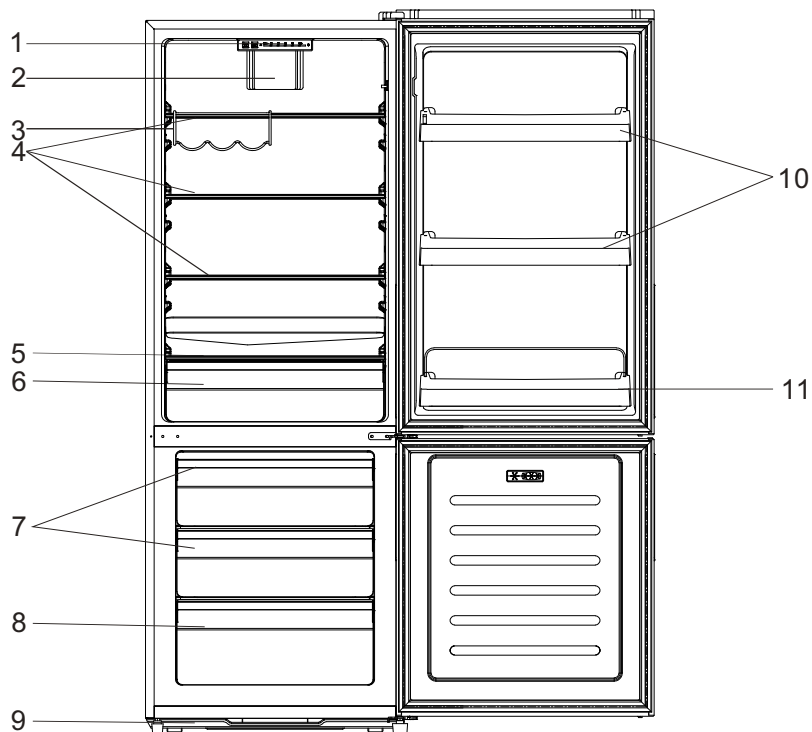

- 1. Thermostat électrique
- 2. Ventilateur
- 3. Tablette de fil
- 4. Clayette
- 5. Couverture du bac à légumes
- 6. Bac à légumes

- 7. Tiroir supérieur
- 8. Tiroir inférieur
- 9. Pied réglable
- 10. Rangements de porte intérieurs
- 11. Rangement de bouteilles

TRANSPORT ET MISE EN ROUTE

Lors du transport, prenez l'appareil par la base et inclinez-le doucement jusqu'à 45° maximum. Ne soulevez jamais l'appareil par la poignée de porte. Ne mettez pas l'appareil à l'envers ni à l'horizontale. Poussez le réfrigérateur sur les pieds à roulettes afin de le déplacer.

INSTALLATION

Installez le réfrigérateur sur une surface plane et stable afin d'éviter le bruit et les vibrations éventuels de l'appareil.

N'installez pas l'appareil près d'une source de chaleur, ni en plein soleil, ni près d'appareils électroménagers produisant de la chaleur (four, gazinière...).

Choisissez un endroit sec et bien aéré. N'installez pas l'appareil dans une atmosphère corrosive.

Le réfrigérateur doit être placé de façon à ce que la prise de courant soit facilement accessible.

Pour améliorer l'efficacité du système de refroidissement et économiser de l'énergie, il est indispensable de bien aérer l'appareil pour dissiper la chaleur. Pour cette raison, il faut faire en sorte que l'espace libre autour du réfrigérateur soit suffisant.

Suggestion : il est conseillé de laisser un espace minimum de 100mm entre l'arrière de l'appareil et le mur, 100mm au-dessus, 100mm entre le côté et le mur, ainsi que de laisser l'espace devant l'appareil entièrement libre pour permettre aux portes de s'ouvrir à 135°. Comme présenté dans le schéma suivant.

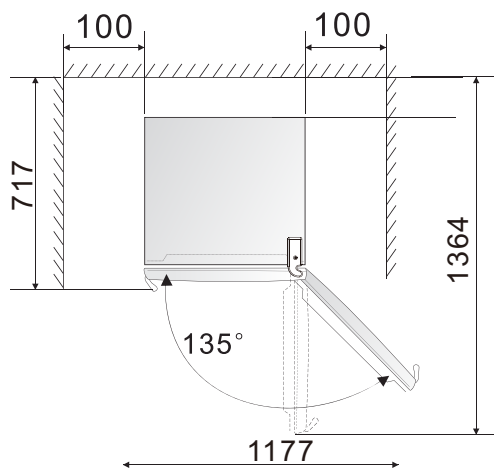

TEST

Pour nettoyer tous les éléments du réfrigérateur, utilisez un chiffon doux imbibé dans l'eau tiède avec un détergent doux. Rincez-les soigneusement avec de l'eau propre et séchez-les avec un chiffon sec.

Remarque: Les parties électriques du réfrigérateur peuvent être nettoyées uniquement avec un chiffon sec.

Le réglage par défaut de la température sur le panneau de commande électronique est de 4 ° C lorsque l'électricité, le compresseur et le ventilateur commencent à fonctionner. Si la lumière s'allume lorsque vous ouvrez la porte, cela signifie que la lumière LED fonctionne normalement.

Fermez la porte et attendez 30 minutes. Si la température dans le compartiment congélateur diminue progressivement, cela montre que le système du réfrigérateur fonctionne bien. Lorsque le réfrigérateur fonctionne pendant un certain temps et que la porte n'est pas trop ouverte, la circulation automatique commence lorsque la température du système atteint la température réglée. Le réfrigérateur conserve toujours la température de la valeur réglée.

Si les étapes ci-dessus ont été effectuées avec succès, les opérations de mise en place sont terminées. Le réfrigérateur fonctionne normalement.

PANNEAU DE COMMANDES

1. Contrôle de l'affichage :

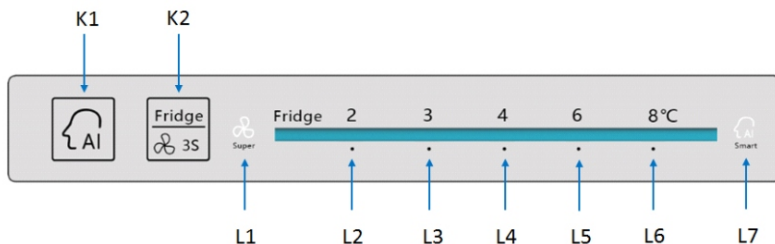

Remarques :

- 1) K1 est le bouton de réglage du mode intelligent.
- 2) K2 est le bouton de réglage de la température du réfrigérateur et du mode super cool.
- 3) L1 ~ L7 est le mode ou le voyant de température.

2. Réglage de la température

Appuyez brièvement sur la touche K2 pour régler la température du réfrigérateur entre 2 ° C et 8 ° C, le voyant L2 ~ L6 est activé pour indiquer la valeur de réglage de la température correspondante.

3. Modes

1) Super froid

Activez : Appuyez longuement sur la touche K2 pendant plus de 3 secondes pour activer le mode super froid, cela allumera la lumière L1 et éteindra les autres. Ce mode fonctionne pendant 6H.

Désactivez :

a) Appuyez longuement sur le bouton K2 pendant plus de 3 secondes pour désactiver le mode super froid et faire la basculer la température sur 4 ° C (L4 allumé);

b) Appuyez sur le bouton K1 pour activer le mode intelligent et quitter automatiquement le mode super froid;

c) Eteindre et rallumer le réfrigérateur, désactive le mode super froid et la température retournée à 4 ° C (L4 allumé);

d) Le mode super froid se désactive après avoir fonctionné pendant plus de 6 heures pour revenir à une température de à 4 ° C (L4 allumé).



2) Intelligent

Activez : appuyez brièvement sur le bouton K1, cela allumera le voyant L7 et éteindra les autres.

Désactivez : appuyez sur la touche K2 ou activer le mode super froid.

INVERSION DU SENS D'OUVERTURE DE LA PORTE

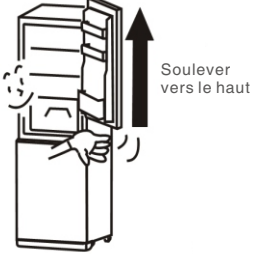
Le côté d'ouverture de la porte peut être inversé.

<p>1. Dévissez le boulon de la charnière droite et retirez le couvercle de charnière droit, dévissez les boulons de charnière supérieure et inférieure.</p>	<p>Retirer</p> 
<p>2. Soulevez la porte vers le haut pour la dégager de la charnière du milieu. Retirez la porte et déposez-la doucement sur une surface rembourrée.</p>	 <p>Soulever vers le haut</p>
<p>3. Démontez la charnière du milieu à l'aide d'un tournevis. Soulevez la porte vers le haut pour la dégager de la charnière inférieure. Retirez la porte et déposez-la doucement sur une surface rembourrée.</p>	<p>Démonter</p>  <p>Soulever vers le haut</p>
<p>4. Changez la position de la charnière inférieure et le pied réglable de l'autre côté de l'appareil.</p>	 <p>Changer</p>

5. Retirez la goupille de la charnière qui se trouve dans le bas des portes du réfrigérateur et du compartiment de congélation. Insérez la goupille de la charnière de remplacement qui est fourni avec l'appareil de l'autre côté de la porte.

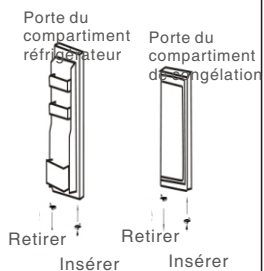

6. Placez la porte du compartiment de congélation sur la charnière inférieure, en vous assurant que la goupille de la charnière est insérée dans le trou en bas de la porte du réfrigérateur. Remettez la charnière du milieu sur l'appareil, en vous assurant qu'elle soit sur le côté opposé de sa position originale.

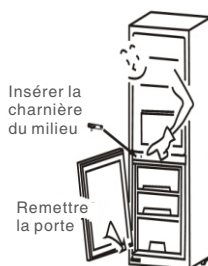

7. Placez la porte du réfrigérateur sur la charnière du milieu, en vous assurant que la goupille de charnière est insérée dans le trou au bas de la porte du réfrigérateur. Ensuite, placez la charnière supérieure, vissez la porte et vissez le boulon, recouvrez le couvercle de charnière gauche et vissez le boulon.



Comment utiliser le compartiment de congélation?

Placez les aliments frais tels que le poisson, la viande dans le compartiment de congélation afin de préserver leurs goûts et leurs nutriments.

Emballez les aliments qui doivent être congelés dans une feuille d'aluminium ou dans des boîtes en plastique hermétiques.

Ne mettez pas des aliments frais en contact direct avec d'autres aliments déjà congelés.

Si vous achetez des aliments surgelés, veuillez à les conserver dans le compartiment de congélation le plus vite possible.

Ne recongelez jamais un produit décongelé.

Comment utiliser le compartiment de réfrigération?

- Les œufs et les bouteilles doivent être placés dans les emplacements réservés à cet effet.
- Les légumes et les fruits doivent être mis dans le bac à légumes.
- Les bocaux doivent être placés dans les balconnets de la porte du réfrigérateur.
- Autres aliments périssables ou qui peuvent dégager une mauvaise odeur dans le réfrigérateur, doivent être emballés séparément.

Mise en place des aliments

Veillez à ne pas placer excessivement des aliments dans le réfrigérateur.

Les aliments doivent être enveloppés séparément dans une feuille d'aluminium ou dans les boîtes en plastique hermétiques.

Afin d'économiser la consommation énergétique, ne placez pas les aliments chauds dans le réfrigérateur.

Attendez jusqu'à ce qu'ils soient bien refroidis avant de les conserver.

Ne placez jamais de légumes ou de fruits dans le compartiment de congélation.

DEGIVRAGE

Lorsque l'appareil fonctionne depuis une longue période, la surface inférieure du compartiment de congélation peut se couvrir d'une pellicule de givre. Cela entraîne une augmentation de la consommation électrique et diminue l'efficacité de votre appareil. Votre compartiment de congélation doit être dégivré une fois par mois.

Lors du dégivrage, coupez l'électricité, ouvrez la porte et videz tous les aliments. Puis stockez les aliments dans un endroit frais. Utilisez un grattoir en plastique pour retirer le givre. Puis essuyez le compartiment de congélation avec un chiffon doux et sec

Remarque: N'utilisez jamais d'ustensile métallique pour dégivrer le compartiment de congélation afin de ne pas l'endommager.

AVERTISSEMENT: N'utilisez pas d'appareil mécanique ou d'autre façon pour accélérer le dégivrage autre que ceux recommandés par le fabricant.

ENTRETIEN ET NETTOYAGE

- L'appareil devrait être nettoyé au moins une fois par mois.
- Avant le nettoyage, veillez à éteindre et débrancher l'appareil.
- Essuyez l'intérieur et l'extérieur du réfrigérateur avec un chiffon humide et doux.
- Si l'appareil est trop sale, nettoyez-le avec un chiffon doux trempé d'un peu de détergent doux, rincez l'appareil soigneusement et séchez-le avec un chiffon doux.

Si vous devez partir en vacances ou ne pas utiliser l'appareil pendant une longue période, veuillez procéder comme suit:

- Eteignez l'appareil et débranchez-le de la prise de courant.
- Retirez tous les aliments.
- Nettoyez et séchez l'intérieur de l'appareil en suivant les instructions susmentionnées.
- Laissez les portes ouvertes pour prévenir toute mauvaise odeur qui peuvent survenir lorsque l'appareil n'est pas utilisé.

Nettoyage

Avant le nettoyage, veuillez à éteindre et débrancher l'appareil.

Utilisez un chiffon doux trempé de l'eau ou de détergent non abrasif pour nettoyer l'appareil. Puis retirez l'humidité avec un chiffon doux et sec. Gardez à l'esprit à nettoyer le bac de récupération de l'eau situé à l'arrière, au dessus du couvercle en verre.

Remplacez la lumière LED

Attention: la lumière LED ne doit pas être remplacée par l'utilisateur! Si la lumière LED est endommagée, contactez le service client pour obtenir de l'aide. Pour remplacer la lumière LED, suivez les étapes ci-dessous:

1. Débranchez l'appareil.

2. Retirer les vis du boîtier d'affichage fixe en poussant vers le bas et vers l'extérieur, en tenant la lampe d'une main, déconnecter le terminal avec l'autre main. Effectuez la même action pour déverrouiller le terminal d'affichage, enlever la boîte d'affichage.

3. Retirez la vis du support de la lampe, maintenez la boîte pour enlever la lumière LED endommagée.

4. Remplacez la lumière LED et branchez-la correctement. Réassemblez le système dans l'ordre inverse.

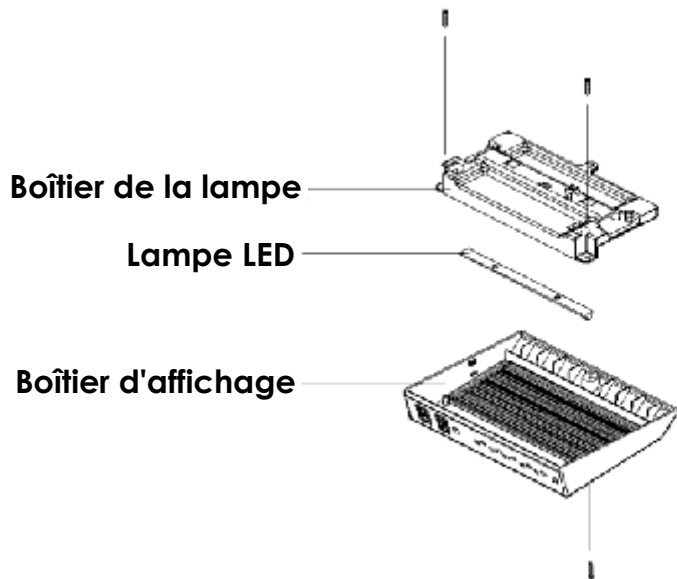

ZONE LA PLUS FROIDE DU REFRIGERATEUR

Ce symbole ci-dessous indique l'emplacement de la zone la plus froide dans votre réfrigérateur. Cette zone est délimitée près du ventilateur, et en haut par le symbole ou bien par la clayette positionnée à la même hauteur.



Afin de garantir les températures dans cette zone, veuillez à ne pas modifier le positionnement de cette clayette.

INSTALLATION DE L'INDICATEUR DE TEMPERATURE

Pour vous aider à bien régler votre réfrigérateur, celui-ci est équipé d'un indicateur de température qui permettra de contrôler la température moyenne dans la zone la plus froide. **AVERTISSEMENT:** Cet indicateur est seulement prévu pour être utilisé avec votre réfrigérateur. Veuillez à ne pas l'utiliser dans un autre réfrigérateur (en effet, la zone la plus froide n'est la même), ou pour une autre utilisation.

Vérification de la température dans la zone la plus froide

Une fois que l'installation de l'indicateur de température est réalisée, vous pourrez vérifier régulièrement que la température de la zone la plus froide est correcte. Le cas échéant, ajustez le thermostat en conséquence comme indiqué précédemment. La température intérieure du réfrigérateur est influencée par plusieurs facteurs tels que la température ambiante de la pièce, la quantité d'aliments stockés et la fréquence d'ouverture de la porte. Prenez ces facteurs en compte lors du réglage de la température.

Pour la bonne conservation des denrées dans votre réfrigérateur et notamment dans la zone la plus froide, veillez à ce que l'indicateur de température apparaisse «OK».

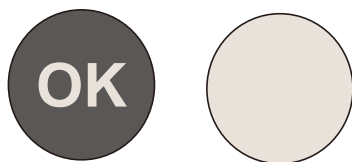

Si «OK» n'apparaît pas, la température de la zone est trop élevée. Réglez le thermostat sur une position supérieure. Attendez au moins 12 heures avant de réajuster le thermostat. Après le chargement des denrées fraîches dans l'appareil ou après les ouvertures répétées (ou ouverture prolongée) de la porte, il est normal que l'inscription «OK» n'apparaisse pas dans l'indicateur de température.

DEPANNAGE

Si votre appareil présente des symptômes suivants, contactez un centre de service après-vente autorisé ou votre revendeur.

Symptôme	Raison	Solution
L'appareil ne fonctionne pas	Pas d'alimentation électrique	Assurez-vous que l'appareil est bien branché et que la prise murale fonctionne normalement
	Le fusible a sauté.	Remplacez le fusible

Symptôme	Raison	Solution
L'appareil fait beaucoup de bruit	L'appareil n'est pas parallèle au sol. L'appareil est trop proche du mur ou les accessoires intérieurs du réfrigérateur sont mal placés.	Stabilisez la base du réfrigérateur en réglant la position des pieds. Eloignez l'appareil du mur. Placez correctement les accessoires intérieurs du réfrigérateur.
L'appareil n'atteint pas la température désirée.	La porte est ouverte trop souvent ou a été laissée ouverte longtemps.	Fermez la porte et ne l'ouvrez pas trop fréquemment.
	Le réfrigérateur est trop proche du mur.	Eloignez l'appareil du mur pour assurer une bonne aération.
	Le réfrigérateur est trop plein.	Retirez des aliments de l'appareil.
	La température est mal réglée.	Tournez le bouton du thermostat sur la position «3» ou plus.
L'appareil dégage de mauvaises odeurs.	Des aliments ont périmé à l'intérieur du réfrigérateur.	Jetez les aliments périmés et emballez les autres aliments.
	L'intérieur de l'appareil a besoin d'être nettoyé.	Nettoyez l'intérieur de l'appareil.

Les symptômes suivants ne sont pas de pannes:

- Le bruit du liquide réfrigérant qui circule dans les tuyaux peut être entendu, cela est normal.
- L'humidité sur la surface extérieure de l'appareil durant les saisons humides n'est pas un problème, il suffit de passer un chiffon doux et sec sur les surfaces.
- Le compresseur et le condenseur peuvent chauffer davantage durant les périodes de forte chaleur.
- Le cadre de la porte est un peu chaud, cela signifie que le condenseur fonctionne pour évacuer l'humidité de l'air.

SPECIFICATIONS TECHNIQUES

Référence	SRB4002A+GLASS
Tension nominale:	220-240V~
Courant nominale:	2.0A
Fréquence nominale:	50Hz
Puissance de la lampe:	2W
Volume total:	422L
Classe climatique:	N/ST
Gaz réfrigérant:	R600a(110g)
Consommation énergétique:	329kWh/an
Classe de protection contre choc électrique:	I
Poids net:	85kg
Mousse d'isolation:	CYCLOPENTANE
Classe énergétique:	A+

Le fabricant et le revendeur ne peuvent pas être tenus responsable de tout accident ou dommage causé par une utilisation impropre de l'appareil, ou si les instructions données dans le présent manuel n'ont pas été respectées.

ENLEVEMENT DES APPAREILS MENAGERS USAGES



La directive Européenne 2012/19/EU sur les Déchets des Equipements Electriques et Electroniques (DEEE), exige que les appareils ménagers usagés ne soient pas jetés dans le flux normal des déchets municipaux. Les appareils usagés doivent être collectés séparément afin d'optimiser le taux de récupération et le recyclage des matériaux qui les composent et réduire l'impact sur la santé humaine et l'environnement. Le symbole de la poubelle barrée est apposé sur tous les produits pour rappeler les obligations de la collecte séparée. Les consommateurs devront contacter les autorités locales ou leur revendeur concernant la démarche à suivre pour l'enlèvement de leur appareil.

TABLE OF CONTENTS

Important safety instructions	-27-
Structure illustration	-33-
Transport and handing	-34-
Installation	-34-
Test	-35-
Display controls	-36-
Door reverse	-38-
Storage of food	-40-
Defrosting	-41-
General instructions for care and maintenance	-42-
Coldest zone in the refrigerator	-44-
Troubleshooting	-45-
Technical specifications	-47-



THIS PRODUCT IS FOR HOUSEHOLD USE ONLY!

Please read these instructions carefully before the first use of this product and save this manual for your future reference.

IMPORTANT SAFETY INSTRUCTIONS

This warning is only for EUROPEAN market only:

When using an electrical appliance, basic precautions should always be followed, including the following:

1. This appliance can be used by children aged from 8 years and above and persons with reduced physical, sensory or mental capabilities or lack of experience and knowledge if they have been given supervision or instruction concerning use of the appliance in a safe way and understand the hazards involved. Children shall not play with the appliance. Cleaning and user maintenance shall not be made by children without supervision.
2. Unplug the appliance from outlet when not in use, before putting on or taking off parts, before cleaning.
3. Make sure to place the plug all the way into socket when connecting your appliance.

4. Insert the plug into a single grounded socket.
5. Never use the appliance in place where combustible and inflammable materials are kept.
6. For safety reason, be sure to repair or replace parts at an authorized service dealers.
7. The motor is permanently lubricated and will require no oil.
8. The appliance must be positioned so that the plug is accessible.
9. Please according to local regulations regarding disposal of the appliance for its flammable blowing gas. Before you scrap the appliance, please take off the doors to prevent children trapped.
10. Ensure the refrigerator is unplugged before cleaning or if the product is not in use.
11. To clean the appliance use only mild detergents or glass cleaning products. Never use harsh detergents or solvents.
12. It is not recommended to use this refrigerator with an extension cord or power board. Please ensure that the appliance is plugged directly into the electrical outlet.

13. When positioning the appliance, ensure that there is at least a 10cm clearance at the sides and a 10cm clearance at the back as this is the main outlet for heat. This will allow for adequate ventilation.

14. Do not place hot food or drink into the refrigerator before it cools down to room temperature.

15. Close the door immediately after putting in any items so the inside temperature will not rise dramatically.

16. Keep appliance away from any heat source or direct sunlight.

17. To fix stably, the appliance must be placed on a flat and solid surface. It should not be laid on any soft material.

18. Do not place any other appliance on top of the refrigerator, and do not wet it.

19. Do not store explosive substances such as aerosol cans with a flammable propellant in this appliance.

20. To avoid injury or death from electrical shock do not operate the appliance with wet hands, while standing on a wet surface or while standing in water.

21. Do not use outdoors or in wet conditions.

22. Never pull the cord to disconnect it from the outlet. Grasp the plug and pull it from the outlet.

23. Keep the cord away from heated surfaces.

24. Check that the voltage of the power supply in your home is the same as the voltage shown on the rating label of this product.

25. Connect your refrigerator to an independent electrical socket and use a safe ground wire.

26. When the frost in freezer is removed, or when there is no electricity or when refrigerator ceases to be used, it should be cleaned in order to prevent it from smelling.

27. Defrost the freezer at least once a month because too much frost may affect refrigeration.

28. Turn on electricity only 5 minutes later after electricity goes off. Otherwise, the compressor may be damaged.

29. Children should be supervised to ensure that they do not play with the appliance.

30. The appliance is not intended to be operated by means of an external timer or a separate remote –control system.

31. This appliance has been incorporated with a grounded plug. Please ensure the wall outlet in your house is well earthed.

32. It is recommended to check regularly the supply cord for any sign of possible deterioration, and the appliance should not be used if the cable is damaged.

33. **WARNING:** Keep ventilation opening, in the appliance enclosure or in the built-in structure, clear of obstruction.

34. **WARNING:** Do not use mechanical devices or other means to accelerate the defrosting process, other than those recommended by the manufacturer.

35. **WARNING:** Do not use electrical appliances inside the food storage compartments of the appliance, unless they are of the type recommended by the manufacturer.

36. **WARNING:** Do not damage the refrigerant circuit.

37. **Warning:** If the supply cord is damaged, it must be replaced by the manufacturer or its service agent or a similarly qualified person in order to avoid a hazard.

38. This appliance is intended to be used in household and similar applications such as:

- staff kitchen areas in shops, offices and other working environments;
- farm houses;
- by clients in hotels, motels and other residential type environments;
- bed and breakfast type environments.

-catering and similar non-retail applications.

39. Regarding the information for replacing of the lamps of the appliance, thanks to refer to the below paragraph of the manual.

Regarding the information pertaining to the installation, handing, maintenance, servicing and disposal of the appliance, thanks to refer to the below paragraph of the manual.

40. Disposal of the appliance

To prevent possible harm to the environment or human health from uncontrolled waste disposal, recycle it responsibly to promote the sustainable reuse of material resources.

And the disposal should only be done through public collection points. Old refrigerators can contain CFC that destroy the ozone; contact the waste treatment center nearest your home for more details on the correct procedures for disposal.

STRUCTURE ILLUSTRATION

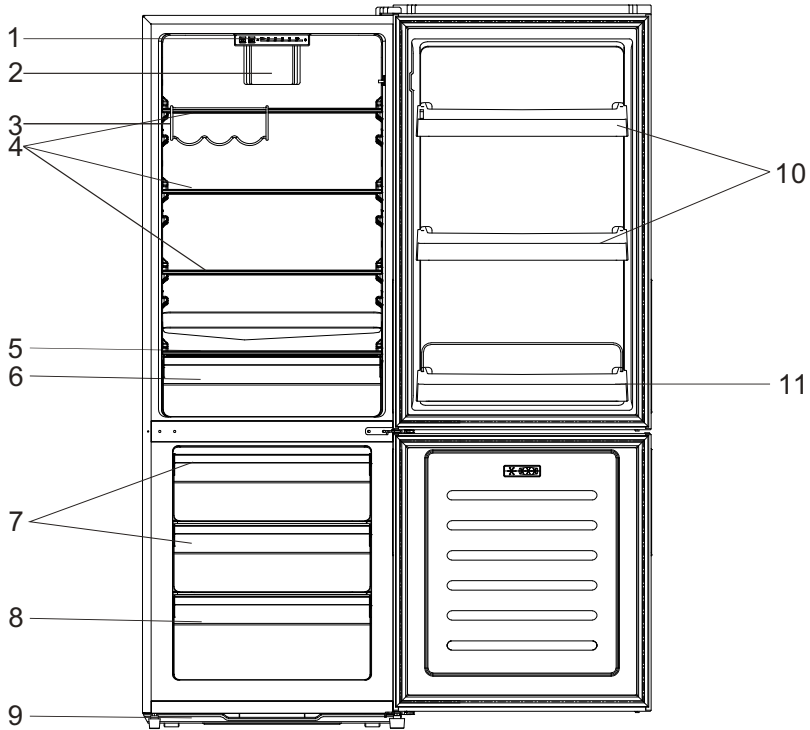

- | | |
|--------------------------|--------------------|
| 1. Electronic thermostat | 7. Upper Drawer |
| 2. Fan | 8. Lower Drawer |
| 3. Wire Shelf | 9. Adjustable Foot |
| 4. Refrigerator Shelf | 10. Pocket racks |
| 5. Salad Crisper Cover | 11. Bottle rack |
| 6. Salad Crisper | |

TRANSPORT AND HANDING

When transportation, hold the base and lift the refrigerator carefully with an angle inferior at 45 degree. Never hold the door handle as support. Never place it upside down nor horizontally. Push refrigerator on its basis and place it thanks to its roller feet.

INSTALLATION

To fix stably, the appliance must be placed on a flat and solid surface. It should not be laid on any soft material.

Choose a location where there is no heat source. Keep the refrigerator away from direct sunlight or other appliance producing heat.

Choose a dry and well-ventilated place where there is no corrosive air.

In order to improve efficiency of the cooling system and save energy, it is necessary to maintain good ventilation around the appliance for the dissipation of heat. For this reason, sufficient clear space should be available around the refrigerator. Suggest: It is advisable for there to be 100mm of space from the back to the wall, at least 100mm from its top, at least 100mm from its side to the wall and a clear space in front to allow the doors to open 135°. As show in following diagram.

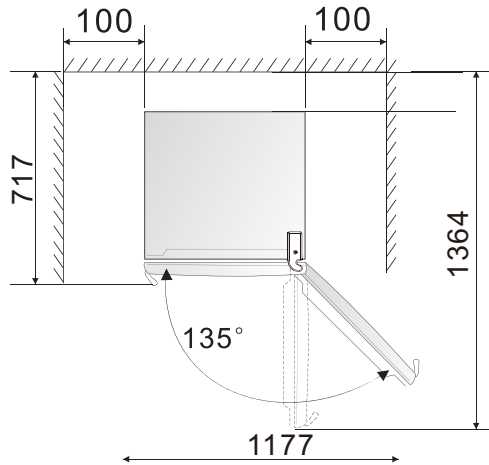

TEST

Clean the parts of the refrigerator with lukewarm water on a soft cloth or with a neutral detergent and with clear water, then wipe them dry.

Notes: Electric parts of the refrigerator can only be wiped by dry cloth.

The electronic control panel default temperature setting displays 4°C when turn on electricity, compressor and fan begin to work, open the door and the light is on, it means LED light is normal working.

Close the door and wait 30 minutes. If the temperature in the freezer compartment decreased obviously, it shows that the refrigerator system works well. When the refrigerator operates for a period of time and the door is not too often opened, will begin automatic circulation when system temperature reaches the set temperature ,

refrigerator always keep temperature about set value.

If the above steps are successful, the trial operations are finished. The refrigerator works normally.

DISPLAY CONTROLS

1. Display control and the corresponding description:

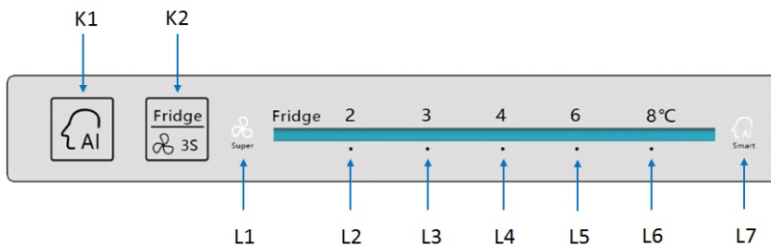

Remarks:

- 1) K1 is intelligent mode setting button.
- 2) K2 is fridge temperature and super cool mode setting button.
- 3) L1~L7 is mode or temperature indicator light.

2. Temperature setting

Temperature setting: short press K2 button to set fridge temperature between 2°C and 8°C as needed, L2~L6 light is on to indicate the corresponding temperature setting value.

3. Mode function

1) Super cool

Entry mode: Long press the K2 button for more than 3 seconds to open the super cool, then L1 light is on, other light is off, super cool working time is 6h.

Exit mode:

a) Long press the K2 button for more than 3 seconds will exit the super cool and the temperature return to 4°C (L4 light on);

b) Press K1 button enter intelligence and automatic exit super cool;

c) Powering-down and powering-up again, will exit super cool and the temperature return to 4°C (L4 light on);

d) Super cool after working 6h will automatic exit and the temperature return to 4°C (L4 light on).



2) Intelligence

Entry mode: short press K1 button enter intelligence, L7 light is on, other light is off.

Exit mode: press K2 regulating temperature or enter super cool.

DOOR REVERSE

Users can change the direction of opening according to one's own needs. The concrete operating sequence is as follows:

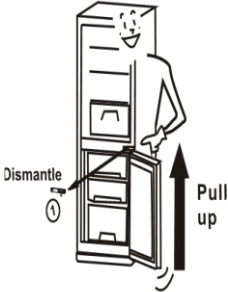
<p>1. Screw off the bolt which in right hinge cover with cross opener, take off the right hinge cover, screw off the upper and lower hinge bolts.</p>	<p>Remove</p>  A line drawing of a refrigerator with the right door slightly open. A hand is shown pulling the right hinge cover away from the door. The word "Remove" is written above the drawing.
<p>2. Lift the door upwards to disengage it from the middle hinge. Put the door to one side and lay it down gently on a padded surface.</p>	 A line drawing of a refrigerator with the right door open. A hand is shown lifting the door upwards. A thick black arrow points upwards with the text "Pull up" next to it.
<p>3. Using a screwdriver, dismantle the middle hinge. Lift the door upwards to disengage it from the lower hinge. Put the door to one side and lay it down gently on a padded surface.</p>	<p>Dismantle</p>  A line drawing of a refrigerator with the right door open. A hand is shown using a screwdriver to dismantle the middle hinge. A thick black arrow points upwards with the text "Pull up" next to it. The word "Dismantle" is written to the left of the drawing with an arrow pointing to the hinge.

4. Swap over the position of the lower hinge and the adjustable leg to the other side of the cabinet.



5. Remove the hinge pin that is in the bottom of the fridge and freezer door. At the other side of the fridge and freezer door, insert the replacement hinge pin that is supplied with the appliance.

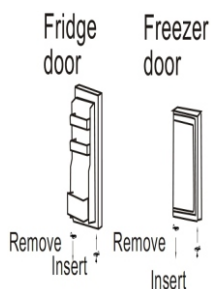

6. Place the freezer door on the lower hinge, making sure that the hinge pin is inserted in the hole at the bottom of the fridge door. Put the middle hinge back on the cabinet, making sure that it is on the opposite side from its original position.

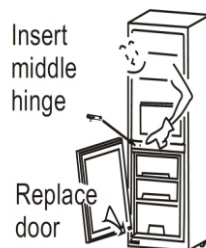

7. Place the fridge door on the middle hinge, making sure that the hinge pin is inserted in the hole at the bottom of the fridge door. Then put on the upper hinge, aim at the door and screw down the bolt, cover the left hinge cover and then screw down the bolt.



STORAGE OF FOOD

How to Use the Freezer Compartment?

- Put fresh food, such like fish or meat, into the freezer to save their taste and nutrient.
- Wrapped food has to be frozen in aluminum sheet or cellophane sheet or in airtight plastic boxes. Do not put fresh food directly in contact with food already frozen.
- If you buy frozen food, bring it home and place it in freezer as quickly as possible.
- Never re-freeze a defrosted product.

How to Use the Refrigerator Compartment?

- Eggs have to be put in the eggs' pockets, bottles in the bottles' pocket, etc.
- Fruits and vegetables have to be put in the salad crisper.
- Jars have to take place in the tubs of the door of the refrigerator.
- Other perishable food, or which can loosen stench in the refrigerator, must be separately packed.

Placement of Food

- Please not accumulate too much food in the refrigerator because it would engender a loss of cold.
- Food has to be wrapped separately in aluminum sheet or in cellophane sheet or in airtight plastic boxes.
- Hot food cannot be put in the refrigerator or in the freezer until they have reached the ambient temperature, or it will increase electrical consumption.
- Never place vegetables and fruits into freezer compartment because they will be unfit for the consumption once defrosted.

DEFROSTING

When the refrigerator working for a long time, the inner surface of the freezer will be covered with a layer of hoarfrost. It may raise the electricity consumption and decrease the effect of refrigeration. Then you should defrost your freezer once a month.

When defrosting, cut off the power, open the door and move frozen foods to a cool place. Use a plastic spatula to remove the hoarfrost. Then remove the hoarfrost so unstuck and wipe the inside of your freezer with a sweet and dry cloth.

Notes: Never use metal tools to defrost your freezer because it could damage it.

GENERAL INSTRUCTIONS FOR CARE AND MAINTENANCE

The refrigerator should be cleaned once a month. Before cleaning, the electric plug must be removed from the power supply.

Wipe the inside and the outside of the refrigerator with a wet soft cloth.

If it's too dirty, clean with a soft cloth with neutral detergent and, then remove the moisture with dry cloth.

If you leave the refrigerator idle for a long time, proceed as follows:

- Disconnect the refrigerator from the electric power supply.
- Remove all food.
- Clean and dry the inside as instructed in the direction given above for cleaning.
- Leave the doors open to prevent any unpleasant smells while the refrigerator is not used.

Cleaning

When cleaning the refrigerator the electric plug must be removed from the power supply. Use water or a non-abrasive detergent on a soft cloth and remove the moisture with a dry soft cloth. Remember to clear the defrost drain at the back just above the glass cover.

Replacing the LED light

Warning: The LED light must not be replaced by the user! If the LED light is damaged, contact the customer helpline for assistance.

To replace the LED light, the below steps can be followed:

1. Unplug your appliance.

2. Remove the screws of the fixed display box, by pushing down and out, holding the lamp board with one hand, unlock connecting terminal with the other hand, the same action to unlock the display board terminal, remove display box.

3. Removing the screw of fixed lamp holder and then go on discharge lamp fixing box, press and hold the box to remove the damaged LED light.

4. Replace LED light and snap it correctly in place, assemble in reverse order.

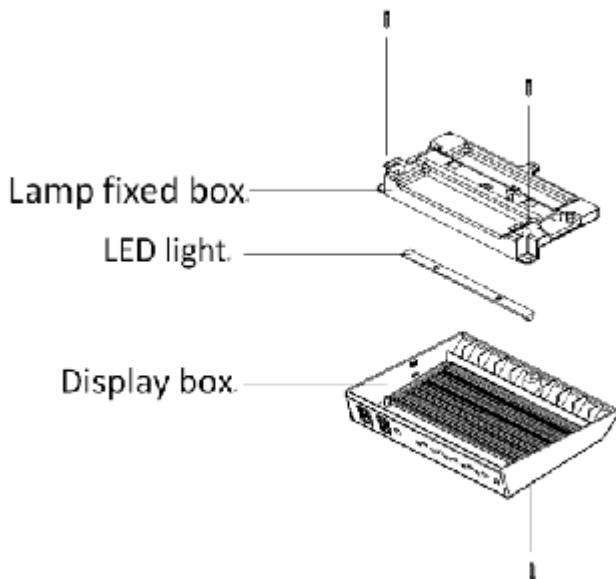

COLDEST ZONE IN THE REFRIGERATOR

This symbol indicates the location of the coldest zone of the refrigerator, The area is bounded below by the glass crisper, and above by the symbol or the rack positioned at the same height.



To ensure the temperatures in this area, do not change the positioning of the shelf.

TEMPERATURE INDICATOR SETTING

To help you set your refrigerator well, it is equipped with a temperature indicator that will monitor the average temperature in the coldest zone. **WARNING:** This indicator is intended to work only with your refrigerator, do not use it in another refrigerator (in fact, the coldest zone is not the same), or for any other use.

CHECKING THE TEMPERATURE IN THE COLDEST ZONE

With the temperature indicator, you can check regularly that the temperature of the coldest zone is correct. Indeed, the internal temperature of the refrigerator depends on several factors such as the ambient temperature of the room, the amount of food stored and the frequency of door opening. Take these factors into consideration when setting the device.

When the indicator shows « OK », this means that your thermostat is well adjusted and the internal temperature correct.

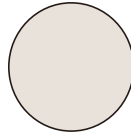

If the indicator of temperature turns WHITE, this means that the temperature is too high; in this case, increase the refrigerator temperature control setting and wait for 12 hours before performing a new visual inspection of the indicator.

When fresh food has been introduced or the door has been left open, it is possible for the indicator of temperature to turn WHITE after a while.

TROUBLESHOOTING

If your device shows the other symptoms that those described above, please call the service after sale of the shop a retailer.

Symptom	Cause	Solution
The appliance does not work	There is no power supply	Check the plug connecting it others appliance, or verify that the appliance is connected to the plug
	The fuse doesn't work	Replace the fuse

Symptom	Cause	Solution
The appliance makes a lot of noise	The appliance is too close to the wall, or is not stable, or the accessories inside the refrigerator are placed in wrong position	Stabilize the base of the refrigerator by adjusting the position of feet, take away the device of the wall, place correctly the accessories inside the refrigerator
The appliance doesn't cool enough	The door is too often opened or was left opened for a long time	Close the door and do not open it too much frequently
	The refrigerator is too close to the wall	Take away the device of the wall to favor the ventilation
	The refrigerator is too full	Remove food of the device
	The temperature is badly, adjusted	Turn the knurl of regulation of temperature on "3" or more
There are smells in the appliance	Food made obsolete inside the refrigerator	Throw away obsolete food and wrap the other
	The inside of the device at need to be cleaned	Clean the inside of the refrigerator

The following symptoms are not breakdowns:

- The noise of the cooling liquid which circulates in pipes can be heard, it is normal.
- The humidity on the surface outside of the device during the wet seasons is not a problem of the device; you just need to wipe it with a dry soft cloth.
- The compressor and the condenser can warm more during the periods of strong heat.
- The frame of the door is a bit hot; it means that the condenser works to evacuate the humidity of air.

TECHNICAL SPECIFICATIONS

Reference:	SRB4002A+GLASS
Rated voltage:	220-240V~
Rated current:	2.0A
Rated frequency:	50Hz
Lamp power:	2W
Total volume:	422L
Climate tape:	N/ST
Refrigerant:	R600a(110g)
Energy consumption:	329kWh/year
Protection against electrical shock:	I
Net weight:	85kg
Foam:	CYCLOPENTANE
Energy class:	A+

We decline liability for any damage or accident derived from any use of this product which is not in conformity with the instructions contained in this booklet.

CORRECT DISPOSAL OF THIS PRODUCT



This marking indicates that this product should not be disposed with other household wastes throughout the EU. To prevent possible harm to the environment or human health from uncontrolled waste disposal, recycle it responsibly to promote the sustainable reuse of material resources. To return your used device, please use the return and collection systems or contact the retailer where the product was purchased. They can take this product for environmental safe recycling.

BUT INTERNATIONAL
1, AVENUE SPINOZA
77184 EMERAINVILLE, FRANCE
