

MANUEL D'UTILISATION - FR



SIGNATURE

CONGÉLATEUR ARMOIRE

S C A 2 6 0 3 A + X N F
S C A 3 5 0 2 W

TABLE DES MATIERES

1. Consignes de sécurité importantes	- 1 -
Signification des symboles d'avertissement	- 1 -
Avertissements concernant l'électricité	- 3 -
Avertissements concernant l'utilisation	- 3 -
Avertissements relatifs à la conservation	- 4 -
Avertissements relatifs à l'enlèvement	- 4 -
2. Installation de la poignée de la porte	- 5 -
3. Changement de gauche de la porte	- 5 -
4. Utilisation de votre appareil	- 7 -
Instructions d'emplacement	- 7 -
Démarrage	- 8 -
5. Vue d'ensemble de votre appareil	- 8 -
6. Fonctions de votre appareil	- 9 -
7. Entretien et nettoyage	- 10 -
Nettoyage	- 10 -
Coupure de courant	- 10 -
8. Questions fréquemment posées	- 11 -
9. Conseils pour l'économie d'énergie	- 12 -
10. Information technique	- 12 -
Enlèvement des appareils ménagers usagés	- 13 -

CHER CLIENT:

Merci d'avoir acheté ce produit. Afin d'obtenir les meilleurs performances de votre nouveau réfrigérateur, prenez le temps de lire complètement les instructions importantes dans ce manuel. Assurez-vous que les matériaux d'emballage soient éliminés conformément aux règlements actuels concernant l'environnement. Pour jeter le réfrigérateur usé en toute sécurité, contactez votre service local d'élimination des déchets afin d'obtenir des conseils. Cet appareil doit être utilisé uniquement à des fins prévues à cet effet.



FAITES UN GESTE ECOCITOYEN
EN TRIANT VOS EMBALLAGES CARTON

À LA FIN DE VIE DE VOTRE PRODUIT, PENSEZ À
LE RAPPORTER DANS UN POINT DE COLLECTE
OU DÉPOSER LE À LA DÉCHETERIE PROCHE DE
VOTRE DOMICILE



CET APPAREIL EST DESTINÉ À UN USAGE
DOMESTIQUE UNIQUEMENT!

Veillez lire attentivement toutes les instructions avant la première utilisation et conservez-les pour une référence ultérieure.

1. CONSIGNES DE SECURITE IMPORTANTES

Référez-vous aux sections suivantes pour ce qui concerne l'installation, l'utilisation, l'entretien et l'enlèvement de l'appareil.

Signification des symboles d'avertissement



Symbole d'interdiction

Ce symbole indique des cas interdits et des comportements interdits. Un non-respect des instructions peut entraîner des dommages à l'appareil ou mettre la sécurité personnelle des utilisateurs en danger.



Symbole d'avertissement

Ce symbole indique que ces indications doivent être suivies et être strictement exécutées en suivant les exigences de l'utilisation. Un non-respect des instructions peut entraîner des dommages à l'appareil ou mettre la sécurité personnelle des utilisateurs en danger.



Symbole de notes

Ce symbole indique les cas pour lesquels vous devez adresser une attention particulière. Un non-respect des instructions peut entraîner des dommages à l'appareil ou mettre la sécurité personnelle des utilisateurs en danger.



1-MISE EN GARDE-Risque d'incendie /matières inflammables. Il y a des matières inflammables à l'arrière de l'appareil, veuillez-vous garder l'appareil de la source du feu.

Attention: risque d'incendie /
matières inflammables.

2-MISE EN GARDE-Veillez à ne pas obstruer les ouvertures de ventilation dans l'appareil ou dans la structure intégrée.

3-MISE EN GARDE-N'utilisez pas de dispositifs mécaniques ou d'autres moyens pour accélérer le processus de dégivrage, autres que ceux recommandés par le fabricant.

4-MISE EN GARDE-N'endommagez pas le circuit réfrigérant.

5-MISE EN GARDE-N'utilisez pas d'appareils électriques à l'intérieur des compartiments de stockage de l'appareil, à moins qu'ils ne soient agréés à cet effet par le fabricant.

- Cet appareil peut être utilisé par des enfants à partir de 8 ans et par des personnes ayant des capacités physiques, sensorielles ou mentales réduites ou un manque d'expérience et de connaissances à condition qu'elles aient été placées sous surveillance ou qu'elles aient reçu des instructions concernant l'utilisation de l'appareil en toute sécurité et qu'elles comprennent les dangers encourus. Les enfants ne doivent pas jouer avec l'appareil. Le nettoyage et l'entretien par l'utilisateur ne doivent pas être effectués par des enfants, sans surveillance.

1. CONSIGNES DE SECURITE IMPORTANTES

- Si le câble d'alimentation est endommagé, il doit être remplacé par le fabricant, son service après-vente ou des personnes de qualification similaire afin d'éviter un danger.
- Il est recommandé d'examiner régulièrement le câble d'alimentation pour détecter tout signe de détérioration éventuelle, et l'appareil ne doit pas être utilisé si le câble est endommagé.
- Cet appareil est équipé d'une prise de terre pour vous protéger d'éventuels risques électriques et doit être branché sur un socle de prise de courant comportant un contact de terre.
- Gardez l'appareil et son cordon d'alimentation hors de la portée des enfants de moins de 8 ans.
- Avant de brancher l'appareil, assurez-vous que la tension et la fréquence indiquée sur sa plaque signalétique correspond à l'alimentation électrique à votre domicile.
- **AVERTISSEMENT:** lors du positionnement de l'appareil, assurez-vous que le cordon d'alimentation n'est pas coincé ni endommagé.
- **AVERTISSEMENT:** Ne placez pas plusieurs prises de courant portables ou blocs d'alimentation portables à l'arrière de l'appareil.
Les enfants âgés de 3 à 8 ans sont autorisés à charger et décharger des appareils de réfrigération
- Si le circuit de réfrigération est endommagé :
 - Eviter les flammes nues ou étincelles d'allumage
 - Bien ventiler la pièce où l'appareil est installé.

Pour éviter la contamination des aliments, veuillez respecter les instructions suivantes:

- L'ouverture prolongée de la porte peut entraîner une augmentation significative de la température dans les compartiments de l'appareil.
- Nettoyez régulièrement les surfaces pouvant entrer en contact avec des aliments et des systèmes de drainage accessibles.
- Nettoyer les réservoirs d'eau s'ils n'ont pas été utilisés pendant 48 h; rincer le système d'alimentation en eau raccordé à une source d'eau si l'eau n'a pas été aspirée pendant 5 jours.
- Rangez la viande et le poisson crus dans des récipients appropriés au réfrigérateur, de manière à ce qu'ils ne soient pas en contact avec d'autres aliments ni ne s'égouttent dessus.
- Les compartiments pour produits congelés deux étoiles sont adaptés pour stocker des produits pré congelés, stocker ou préparer des glaces et des glaçons.
- Les compartiments à une, deux et trois étoiles ne conviennent pas pour la congélation d'aliments frais.
- Si l'appareil de réfrigération reste vide pendant de longues périodes, éteignez, dégivrez, nettoyez, séchez et laissez la porte ouverte pour éviter le développement de moisissure dans l'appareil.

Généralité:

- Cet appareil est conçu uniquement pour une utilisation domestique et d'autres utilisations similaires, comme dans:
 - Les cuisines de magasins, de bureaux et autres environnements professionnels;
 - Les habitations de fermes;
 - Les chambres d'hôtels, de motels et autres environnements résidentiels;
 - Les restaurations et autres utilisations similaires.
- Cet appareil est principalement adapté pour la réfrigération et la conservation des aliments tels que les fruits et les boissons.
- Ce manuel contient de nombreuses informations de sécurité importantes qui doivent être respectées par les utilisateurs.

1. CONSIGNES DE SECURITE IMPORTANTES

► Avertissements concernant l'électricité

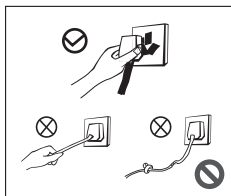

- Ne tirez pas sur le câble d'alimentation lorsque vous débranchez l'appareil de la prise de courant. Saisissez bien la fiche et retirez-la de la prise de courant.
- Afin d'assurer son utilisation en toute sécurité, n'endommagez en aucun cas le câble d'alimentation et l'appareil ne doit pas être utilisé si le câble d'alimentation est défectueux ou la fiche est usée.
- Le câble d'alimentation endommagé doit être remplacé par dans le centre de service agréé par le fabricant.

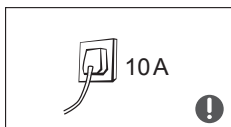

- Prévoyez une prise de courant tripolaire ayant un ampère de 10A ou plus. La prise de courant ne doit pas être partagée avec d'autres appareils électriques.
- La fiche du câble d'alimentation doit être insérée fermement dans la prise de courant afin d'éviter tout risque d'incendie. Assurez-vous que l'électrode de mise à la terre de la prise de courant est équipée d'un fil de terre.

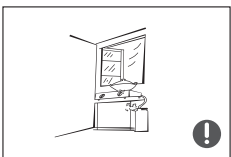

- Le réfrigérateur doit se connecter à l'alimentation électrique de 220V-240V/50Hz CA. Les fluctuations de tension doivent être dans la plage de (220V-240V) $\pm 10\%$. Afin d'éviter tout dysfonctionnement ou tout dommage, un régulateur de tension automatique doit être installé pour l'alimentation électrique CA.
- En cas de fuite de gaz ou d'autres substances inflammables, refermez le robinet du gaz, ouvrez les portes et les fenêtres de la pièce. Ne débranchez pas directement le réfrigérateur ou d'autres appareils pour éviter tout risque d'incendie.

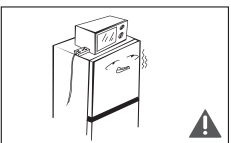

- Pour des raisons de sécurité, il n'est pas recommandé de placer des régulateurs, des cuiseurs à riz, des fours à micro-ondes et d'autres appareils électriques sur le dessus du réfrigérateur, autres que ceux recommandés par le fabricant.

► Avertissements concernant l'utilisation

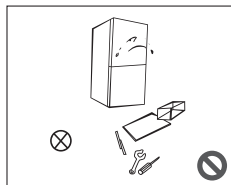

- Il est interdit d'endommager les conduits de fluide frigorigène. Toute opération d'entretien doit être effectuée par un professionnel.
- Le câble d'alimentation défectueux doit être remplacé par le fabricant, son service de maintenance ou des personnes agréées pour éviter tout danger.

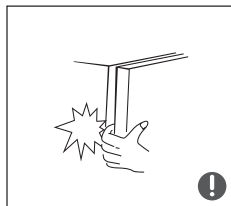

- L'encadrement de l'appareil ou la structure intégrée ne doit pas être obstrué, afin d'assurer une ventilation suffisante.
- Si les dégagements entre les portes du réfrigérateur et la structure ou est placé le réfrigérateur sont étroits, prenez soin de ne pas placer votre main dans ces zones pour éviter de vous blesser. Ouvrez doucement la porte du réfrigérateur, en évitant de faire tomber des aliments.
- Afin d'éviter des gelures, ne retirez pas d'aliments ou de récipients dans le compartiment de congélation lorsque l'appareil est en fonctionnement.

1. CONSIGNES DE SECURITE IMPORTANTES



- N'autorisez pas des enfants à s'introduire dans le réfrigérateur pour empêcher qu'ils soient coincés à l'intérieur. N'autorisez pas les enfants à grimper sur le réfrigérateur pour éviter qu'ils chutent.
- Ne rincez pas à l'eau le réfrigérateur ; n'installez pas le réfrigérateur dans les endroits humides susceptibles d'être éclaboussés par l'eau, afin d'éviter d'endommager les propriétés d'isolation électrique du réfrigérateur.

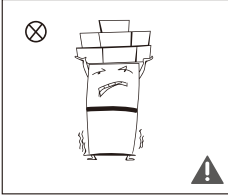

- Ne placez pas d'objets lourds sur le dessus du réfrigérateur, car ils peuvent tomber lorsque vous ouvrez ou refermez la porte, pouvant provoquant des blessures.
- En cas de panne de courant ou avant toute opération de nettoyage, débranchez la fiche de la prise de courant. Ne rebranchez pas le réfrigérateur dans les cinq minutes qui suivent, car des démarrages successifs du compresseur peuvent endommager l'appareil.

► Avertissements relatifs à la conservation

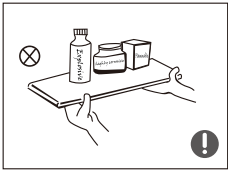

- Ne placez pas d'articles inflammables, explosifs, corrosifs ou extrêmement volatils dans le réfrigérateur, car ils pourraient endommager l'appareil ou provoquer des risques d'incendie.
- Ne placez pas d'articles inflammables à proximité de votre réfrigérateur.

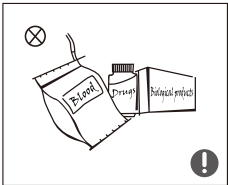

- Ce réfrigérateur doit être utilisé uniquement pour conserver des aliments. Ne l'utilisez pas à d'autres fins, telles que la conservation du sang, des médicaments ou des produits biologiques.

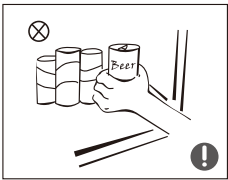

- Ne placez pas de récipients en bouteille ou hermétiques, par exemple, des bières en bouteille ou des boissons dans le réfrigérateur, il pourrait y avoir un risque d'explosion ou causer des pertes.
- Ne pas stocker dans cet appareil des substances explosives telles que des aérosols contenant des gaz propulseurs inflammables.

► Avertissements relatifs à l'enlèvement

⊘ Le gaz réfrigérant (R600a) et la mousse de cyclopentane sont des matériaux inflammables. Le réfrigérateur doit être mis à l'écart de sources d'incendie et ne doit jamais être brûlé. Lors de l'enlèvement, transférez le réfrigérateur utilisé dans un centre de recyclage agréé, pour réduire l'effet sur l'environnement ou les risques de danger.

⚠ Afin d'éviter tout accident, retirez la porte du réfrigérateur et assurez-vous que les clayettes soient placées correctement à l'intérieur du réfrigérateur.

2. INSTALLATION DE LA POIGNEE

1. Retirez le capuchon du trou ①.

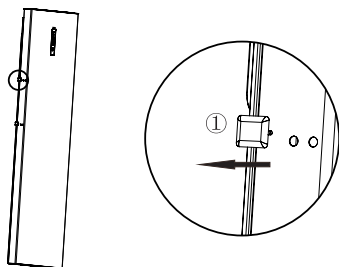

2. Fixez la poignée ③ dans le trou d'installation, puis serrez les vis ②.

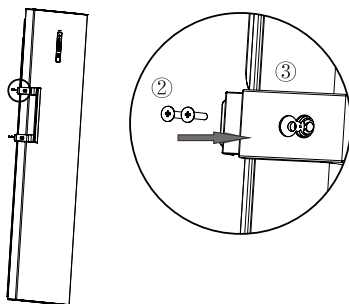

3. Fixez les capuchons des vis.

DESCRIPTION:

- ① Capuchon du trou
- ② Vis fixant la poignée
- ③ Poignée
- ④ Capuchon de vis

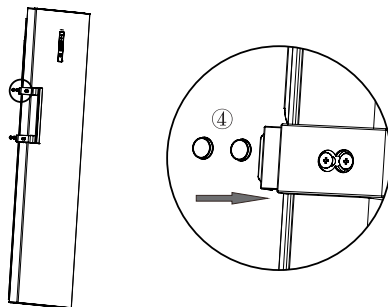

3. Changement de gauche de la porte

Précautions avant l'installation :

Les informations contenues dans le manuel d'instructions sont uniquement à titre de référence. Le produit physique peut différer. Avant de changer la porte, Il faut veiller à ce que le congélateur soit déconnecté de l'alimentation. Avant l'installation de la poignée de porte, des précautions doivent être prises pour empêcher la chute de la poignée pouvant causer des blessures corporelles.

Liste des outils à fournir par l'utilisateur



Tournevis croisé



5/16 Une douille et un manche à cliquet

- 1) Retirer la plaque de recouvrement de la charnière supérieure droite①
- 2) Retirer la plaque de recouvrement supérieure②
- 3) Retirer la plaque de recouvrement de la charnière gauche③

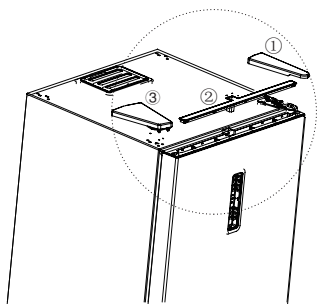

2. Retirer la ligne de signal de la porte. Utiliser la douille et le cliquet pour enlever les vis de la charnière supérieure. Retirer la charnière supérieure.

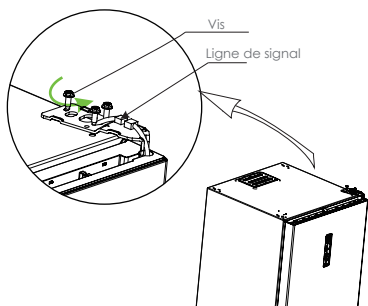

3. Retirer la porte et retirer la charnière droite.

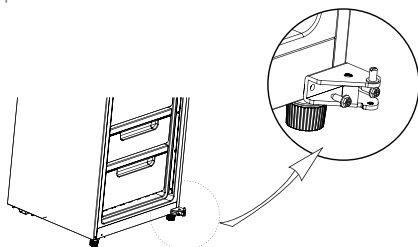

4. Tournez la charnière inférieure, installez l'axe de l'autre côté de la charnière (Fig. a) et installez la charnière inférieure réglée sur le côté gauche du congélateur (Fig. b)

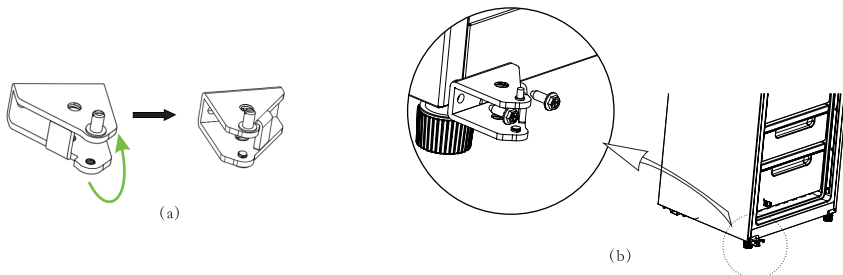

5. Installer la porte, avec les câbles de signalisation du corps de la porte changés de droite à gauche; insérer la borne; monter la charnière supérieure (Fig. a); Placer la plaque de recouvrement de la charnière gauche①, la plaque de recouvrement supérieure②, la plaque de recouvrement de la charnière droite③ (Fig. b).

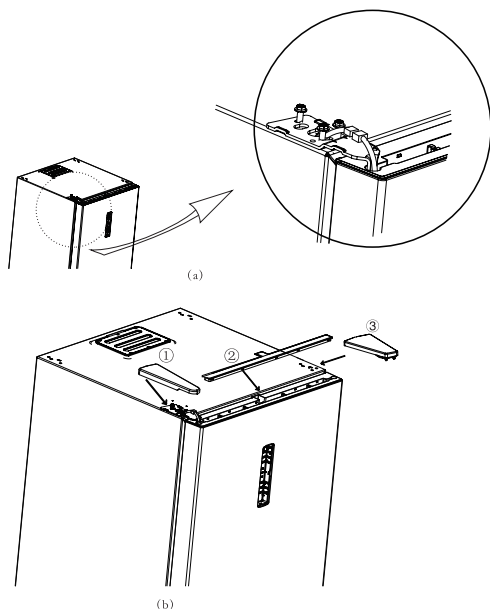

(La photo ci-dessus est uniquement à titre de référence. La configuration réelle dépend du produit physique ou de la déclaration du distributeur.)

4. UTILISATION CORRECTE DE VOTRE APPAREIL

► Instructions d'emplacement

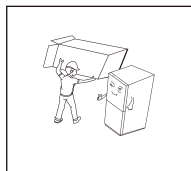

- Avant d'utiliser le réfrigérateur, retirez tous les matériaux d'emballage, y compris les protections en polystyrène et les rubans adhésifs à l'intérieur du réfrigérateur, déchirez les films de protection sur la porte et le réfrigérateur.

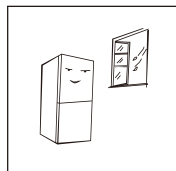

- Le réfrigérateur doit être placé dans un lieu bien ventilé; le sol doit être plat et solide.
- Essayez l'intérieur et l'extérieur du réfrigérateur avec un chiffon humide (Ajoutez une petite quantité de détergent dans l'eau savonneuse, puis essuyez finalement avec un chiffon imbibé d'eau propre).

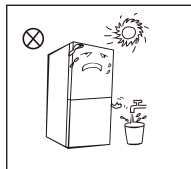

- Gardez l'appareil éloigné de la source de chaleur et des lumières directes du soleil. N'installez pas le réfrigérateur dans des endroits humides pour éviter la rouille ou affecter l'effet d'isolation.

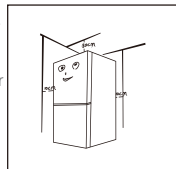

- Afin de faciliter les ouvertures, les fermetures de la porte, et la dissipation de la chaleur, assurez-vous d'avoir au moins un dégagement de 30 cm au-dessus de l'appareil et un dégagement de 10 cm sur les deux côtés et à l'arrière de l'appareil.

► Démarrage

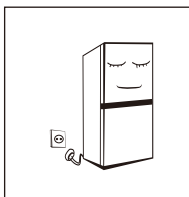

- Avant de brancher le réfrigérateur à l'alimentation électrique (220V/50Hz), laissez-le s'installer pendant une demi-heure avant la mise en route pour la première fois.
- Laissez le réfrigérateur fonctionner pendant 2 à 3 heures avant de le charger d'aliments frais ou surgelés; En été, étant donné la température ambiante élevée, laissez le réfrigérateur fonctionner pendant plus de 4 heures.

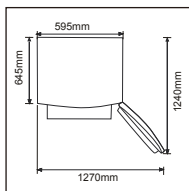

- Laissez un espace suffisant pour assurer les ouvertures possibles et les retraits des tiroirs.
- Les dimensions indiquées sur l'image sont seulement pour votre référence.

5. VUE D'ENSEMBLE DE VOTRE APPAREIL

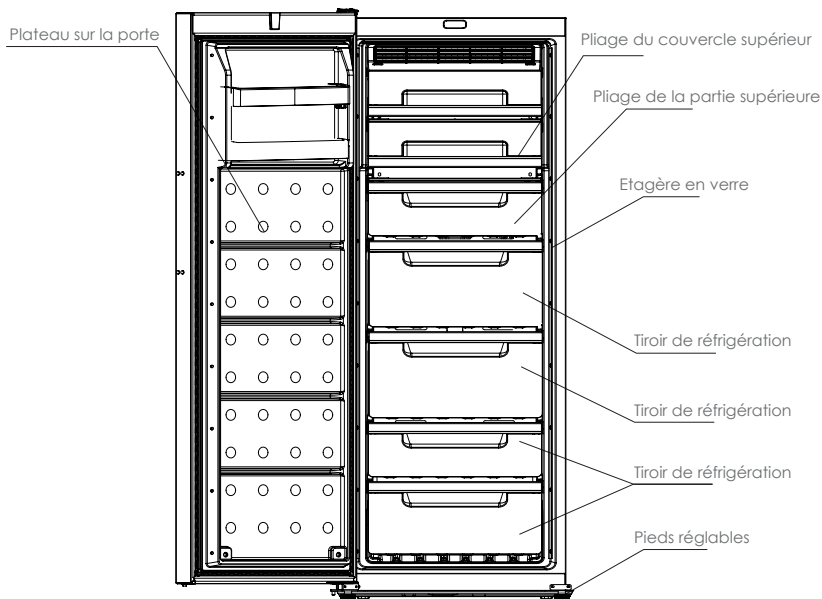

*Remarque : les caractéristiques et les accessoires du réfrigérateur que vous avez acheté peuvent être différents de la légende, référez-vous à la liste de colisage.

6.FONCTIONS DE VOTRE APPAREIL

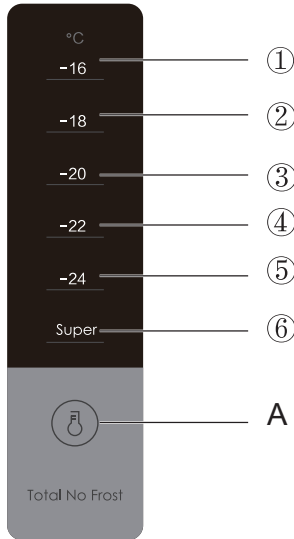

1. A: Touche de réglage de la température

Le réglage de la température par défaut est -20°C.

Appuyez sur la touche A pour changer le réglage de la température comme suit:



2. Affichage de la température

① -16°C

② -18°C

③ -20°C

④ -22°C

⑤ -24°C

⑥ Super congélation

Remarques:

1) Tous les icônes de réglages vont s'afficher sur l'écran pendant 3 secondes après la mise sous tension de l'appareil. Puis, la température définie précédente sera affichée.

2) Le nouveau réglage de la température entrera en vigueur dans 15 secondes après avoir appuyé sur la touche de réglage A.

3) Mode de super-congélation : Appuyez sur la touche de réglage pour entrer en mode de super-congélation. Il va quitter ce mode après 24 heures.

4) Mode de mémoire: L'appareil fonctionnera avec le dernier réglage de la température après la mise sous tension de l'appareil.

Compartiment réfrigérateur	Type de la denrée
Tiroirs / tablettes du congélateur	· Aliments pour le stockage à long terme.
	· Tiroir / tablette du bas pour la viande, la volaille et le poisson crus.
	· Tiroir central / tablette pour légumes surgelés, frites.
	· Tiroir supérieur / tablette pour la crème glacée, les fruits congelés et les produits de boulangerie congelés.
	Ne conservez pas de fruits et légumes frais, d'œufs ou de lait.

7. ENTRETIEN ET NETTOYAGE

► Nettoyage

- Des poussières derrière le réfrigérateur et sur le sol doivent être nettoyées pour améliorer l'effet de refroidissement et économiser l'énergie. L'intérieur du réfrigérateur doit être nettoyé régulièrement pour éviter des odeurs désagréables. Des serviettes douces ou des éponges trempées dans l'eau et des détergents non corrosifs sont recommandées pour le nettoyage. Finalement, le réfrigérateur doit être nettoyé avec un tissu imbibé d'eau propre puis un chiffon sec.

Avant de rebrancher le réfrigérateur, laissez la porte ouverte pour faire sécher son intérieur naturellement.



- N'utilisez pas de brosses rigides, d'éponge en acier, de brosses métalliques et de détergents abrasifs tels que les dentifrices, les solvants organiques (par exemple, de l'alcool, de l'acétone, etc.), de l'eau bouillante, des articles acides ou alcalines pour nettoyer le réfrigérateur, car ils peuvent endommager les surfaces extérieure et intérieure du réfrigérateur.
- Ne rincez pas le réfrigérateur avec de l'eau, en évitant d'affecter l'isolation des propriétés électriques. Utilisez un chiffon sec lorsque vous essuyez le panneau de commande et les composants électriques.

⚠ Veuillez débrancher le réfrigérateur de la prise de courant avant de le nettoyer.

- Les poussières situées derrière le réfrigérateur et sur le sol doivent être nettoyées à temps pour améliorer l'effet de refroidissement et les économies d'énergie.
- L'intérieur du réfrigérateur doit être nettoyé régulièrement pour éviter les odeurs.
- Vérifiez régulièrement le joint de la porte pour vous assurer qu'il n'y a pas de débris.
- Veuillez éteindre l'appareil avant de le nettoyer, enlevez tous les aliments, les étagères, les tiroirs, etc.
- Nettoyez le joint de la porte avec du savon doux et de l'eau.
- Utilisez un chiffon doux ou une éponge pour nettoyer l'intérieur du réfrigérateur, avec deux cuillères à soupe de bicarbonate de soude et une pinte d'eau tiède. Puis rincez à l'eau, essuyez, ouvrez la porte et séchez-le naturellement avant la mise sous tension.
- Pour les zones difficiles à nettoyer dans le réfrigérateur (par exemple, les sandwichs étroits, les interstices ou les coins), il est recommandé de les essuyer régulièrement avec un chiffon doux, une brosse douce, etc. et si nécessaire, en combinaison avec des outils auxiliaires (tels que bâtons minces) pour éviter l'accumulation de contaminants dans ces zones.
- N'utilisez pas de savon, de détergent, de poudre à récuser, de nettoyant en aérosol, etc., ceux-ci pouvant créer des odeurs à l'intérieur du réfrigérateur.
- Nettoyez le cadre de la bouteille, les étagères et les tiroirs avec un détergent doux et séchez avec un chiffon doux.
- Essuyez la surface extérieure du réfrigérateur avec un chiffon doux imprégné d'eau savonneuse, de détergent, etc., puis essuyez.
- N'utilisez pas de brosses dures, de billes d'acier propres, de brosses métalliques, d'abrasifs tels que les dentifrices, les solvants organiques (tels que l'alcool, l'acétone, l'huile de banane, etc.), l'eau bouillante, les objets acides ou alcalins, nettoyez la surface et l'intérieur du réfrigérateur. L'eau bouillante et le benzène peuvent déformer ou endommager les pièces en plastique.
- Ne rincez pas à l'eau pour ne pas altérer les propriétés d'isolation électrique.

► Coupure de courant

En cas de panne de courant, des aliments peuvent être conservés pendant quelques heures, même en été; il est recommandé de réduire la fréquence d'ouverture de la porte et ne pas conserver d'aliments dans le réfrigérateur.

Débranchez le réfrigérateur et nettoyez-le lorsqu'il n'est pas utilisé pendant une longue période de temps. Laissez la porte ouverte pour éviter des odeurs désagréables qui pourront s'accumuler à l'intérieur du compartiment.

Ne tournez pas le réfrigérateur à l'envers. Ne secouez pas le réfrigérateur. La poignée de transport ne doit pas être inclinée jusqu'à plus de 45°. Tenez la porte et la charnière lorsque vous déplacez le réfrigérateur.



Il est recommandé d'assurer le fonctionnement en continu du réfrigérateur après le démarrage. Ne déplacez pas le réfrigérateur pour éviter d'affecter la durée de vie du réfrigérateur.

8. QUESTIONS FREQUEMMENT POSEES

- **Les problèmes suivants peuvent être réglés par l'utilisateur soi-même. Appelez le centre de service après-vente si les problèmes ne sont pas réglés.**

Pas de fonctionnement.	Vérifiez si le réfrigérateur est branché à la prise de courant; Une basse tension; Vérifiez si le bouton de contrôle de la température est réglé correctement; Une panne de courant ou un court-circuit.
Odeurs désagréables.	Des aliments odorants doivent être étroitement emballés; Vérifiez si les aliments sont pourris; Vérifiez si l'intérieur du réfrigérateur doit être nettoyé.
Le compresseur fonctionne pendant une longue durée de temps.	Il est normal que le réfrigérateur fonctionne plus de temps en été, car la température ambiante est plus élevée ; Ne placez pas trop d'aliments dans le réfrigérateur ; Ne placez pas d'aliments chauds dans le réfrigérateur à moins qu'ils soient refroidis à la température ambiante ; La porte du réfrigérateur est souvent ouverte; Une épaisse couche de givre (Un processus de dégivrage est nécessaire).
L'indicateur lumineux ne s'allume pas.	Vérifiez si le réfrigérateur est branché à la prise de courant; Vérifiez si l'indicateur lumineux est défectueux.
La porte du réfrigérateur ne peut pas être fermée correctement.	La porte du réfrigérateur est coincée par des emballages d'aliments; Trop d'aliments; Le réfrigérateur est incliné.
Bruits forts.	Vérifiez si les aliments sont bien placés; Vérifiez si le réfrigérateur est placé à niveau; Vérifiez si les accessoires du réfrigérateur sont correctement installés.

Conseils:

- ◆ Le réfrigérateur peut émettre de la chaleur à cause de la radiation du condenseur pendant le fonctionnement, surtout en été, c'est un phénomène normal.
- ◆ Condensation: la condensation peut apparaître sur la surface extérieure et les joints de la porte du réfrigérateur, quand le taux d'humidité ambiante est élevé, cela est un phénomène normal et la condensation peut être essuyée avec un tissu sec.
- ◆ Bruits du débit d'air: Le réfrigérant qui circule dans les conduits de fluide frigorigène pourra provoquer des bruits et des grognements, c'est un phénomène normal et cela n'affecte pas l'effet de refroidissement.
- ◆ Bourdonnements : Les bourdonnements seront générés quand le compresseur fonctionne, particulièrement lors du démarrage ou de l'arrêt de l'appareil.
- ◆ Claquement: L'électrovanne ou la soupape de commutation électrique claqueront. Cela est un phénomène normal et il n'affecte pas le fonctionnement.

9. CONSEILS POUR L'ECONOMIE D'ENERGIE

N'ouvrez pas la porte fréquemment, surtout quand le temps est chaud ou humide. Refermez la porte dès que possible, une fois ouverte.

Vérifiez que l'appareil soit toujours suffisamment ventilé. (Assurez-vous d'avoir une circulation adéquate derrière l'appareil.)

Dans des conditions de température normales, réglez le thermostat en position moyenne.

Avant de stocker des aliments frais dans les emballages à l'intérieur de l'appareil, assurez-vous qu'ils soient bien refroidis à température ambiante.

Une épaisse couche de givre peut augmenter la consommation d'énergie, nettoyez donc l'appareil une fois que la couche de givre et atteint une épaisseur de 3-5mm.

- ◆ L'appareil doit être placé dans la zone la plus froide de la pièce, éloigné d'appareils de chauffage ou des conduits de chauffage. N'exposez pas l'appareil aux rayons directs du soleil.
- ◆ Laissez les aliments chauds bien refroidir à la température ambiante avant de les stocker dans l'appareil. Une surcharge d'aliments peut prolonger le fonctionnement du compresseur. Les aliments qui sont congelés lentement peuvent conduire à une mauvaise qualité de conservation.
- ◆ Assurez-vous d'emballer les aliments correctement et d'essuyer les récipients avant de les placer dans l'appareil. Cela peut réduire l'accumulation de givre à l'intérieur de l'appareil.
- ◆ Les tiroirs dans l'appareil ne doivent pas être garnis de papier d'aluminium, papier ciré, ou du papier absorbant.
- ◆ Afin de réduire les ouvertures, organisez et étiquetez des aliments dans l'appareil. Retirez autant d'articles que nécessaire chaque fois et refermez la porte au plus vite.

10. INFORMATION TECHNIQUE

Référence commerciale :	CONGARM SCA2603A+XNF 4894223213349 CONGARM SCA3502W 4894223221184
Catégorie du modèle d'appareil de réfrigération ménager	Congélateur armoire
Classe d'efficacité énergétique	A+
A+++ (la plus grande efficacité énergétique) à D (la plus faible efficacité)	
Consommation d'énergie annuelle (AEC)	314 kWh/an
<i>Consommation d'énergie de 314 kWh par an, calculée su la base du résultat obtenu pour 24 heures dans des conditions d'essais normalisées. La consommation d'énergie réelle dépend des conditions d'utilisation et d'emplacement de l'appareil.</i>	
Volume utile total	260
- dont compartiment pour denrées hautement périssables (l)	
- dont compartiment de stockage de denrées alimentaires fraîches (l)	
- dont compartiment de stockage du vin (l)	
- dont compartiment cave (l)	
- dont compartiment de stockage de denrées alimentaires congelées (l)	260
Nombre d'étoiles :	4 d'étoiles :
Température la plus basse du compartiment de stockage du vin	Non
Sans givre	Non
Autonomie	15 h
Pouvoir de congélation	16kg/24h
Classe climatique	N-ST-T Cet appareil est conçu pour être utilisé à une température ambiante comprise entre +16°C et +43°C
Niveau sonore	43 dB(A) re 1 Pw
Appareil intégrable	Non

Dimensions du produit (P x L x H)	695 x 595 x 1855 mm
Niche d'encastrement (P x L x H)	1160 x 675 x 1855 mm
Tension nominale	220-240V~
Courant nominal	1.2A
Fréquence nominale	50Hz
Puissance de la lampe	NA
Classe de protection contre choc électrique	I

➤ Le fabricant et le revendeur ne peuvent pas être tenus responsables de tout accident ou dommage causé par une utilisation impropre de l'appareil, ou si les instructions données dans le présent manuel n'ont pas été respectées.

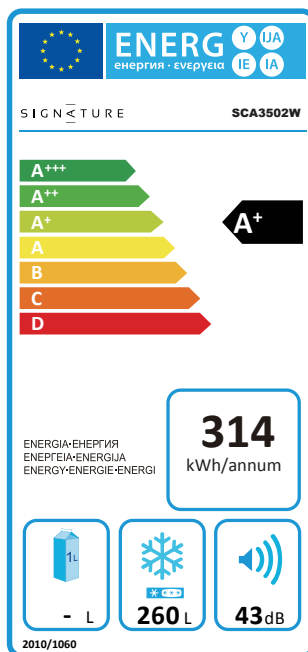
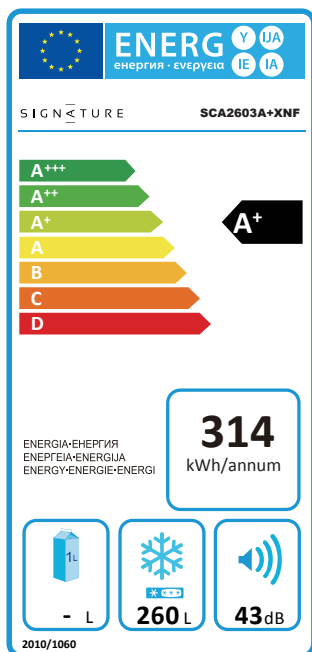

ENLEVEMENT DES APPAREILS MENAGERS USAGES



La directive Européenne 2012/19/EU sur les Déchets des Equipements Electriques et Electroniques (DEEE), exige que les appareils ménagers usagés ne soient pas jetés dans le flux normal des déchets municipaux. Les appareils usagés doivent être collectés séparément afin d'optimiser le taux de récupération et le recyclage des matériaux qui les composent et réduire l'impact sur la santé humaine et l'environnement. Le symbole de la poubelle barrée est apposé sur tous les produits pour rappeler les obligations de la collecte séparée. Les consommateurs devront contacter les autorités locales ou leur revendeur concernant la démarche à suivre pour l'enlèvement de leur appareil.



Tous les papiers
se trient et se recyclent.

BUT INTERNATIONAL
1 Avenue Spinoza
77184 Emerainville, France