

# Selecline

**600082784**

**(EN) USER MANUAL**

Front Washing Machine 6KG  
(P.03)

**(FR) MANUEL D'UTILISATION**

Lave-linge à chargement  
avant 6KG (P.27)

**(ES) MANUAL DE UTILIZACIÓN**

Lavadora de carga frontal 6KG  
(P.53)

**(PT) MANUAL DE UTILIZAÇÃO**

Máquina de lavar frontal 6KG  
(P.79)

**(PL) INSTRUKCJA OBSŁUGI**

Pralka ładowana od przodu  
6KG (S.105)

**(HU) HASZNÁLATI ÚTMUTATÓ**

Előltöltős mosógép 6KG  
(131. o.)

**(RO) MANUAL DE UTILIZARE**

Mașină de spălat cu încărcare  
frontală 6KG (P.157)

**(RU) РУКОВОДСТВО**

ПОЛЬЗОВАТЕЛЯ  
Стиральная машина с  
фронтальной загрузкой  
6 кг (С.182)

**(UA) ІНСТРУКЦІЯ З ЕКСПЛУАТАЦІЇ**

Передня пральна машина  
6 кг (С.209)



EN

FR

ES

PT

PL

HU

RO

RU

UA

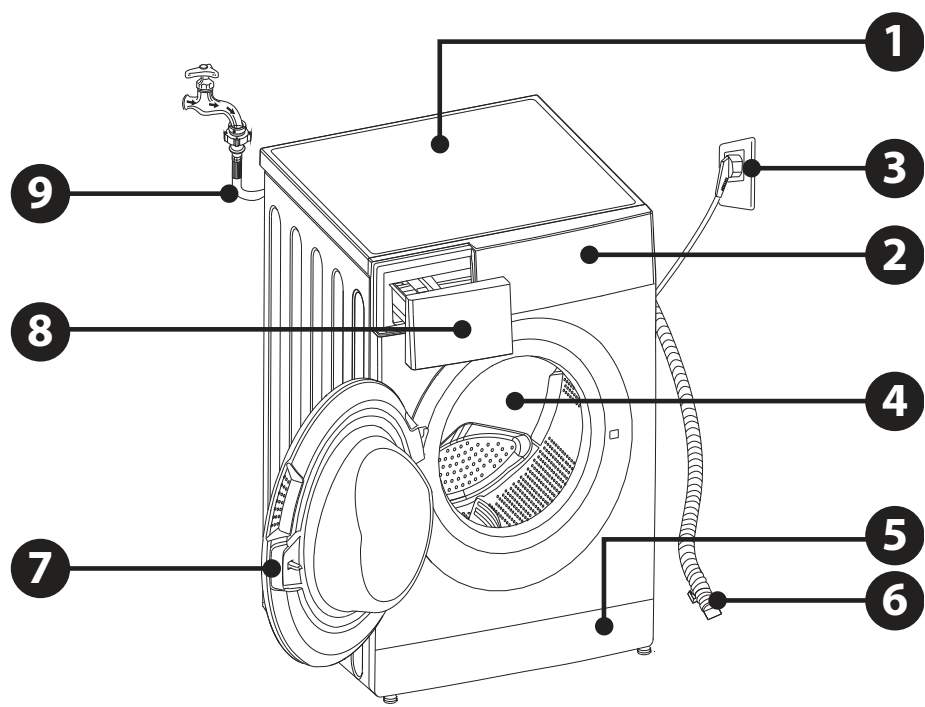

10



11

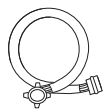

12



13

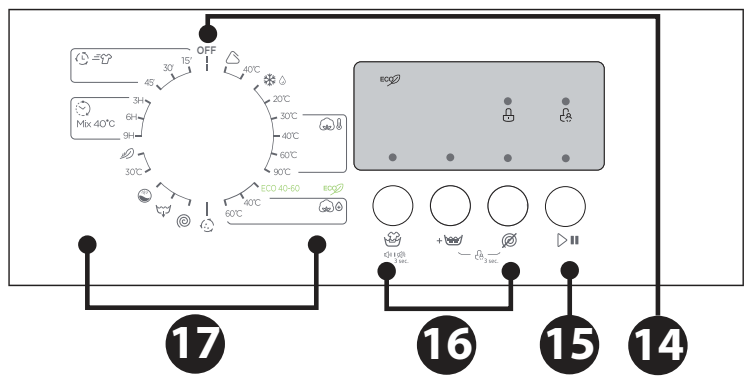

## TABLE OF CONTENTS:

<b>1/SAFETY INSTRUCTIONS</b>	<b>P. 3</b>
<b>2/TECHNICAL DATA</b>	<b>P. 7</b>
<b>3/PRODUCT DESCRIPTION</b>	<b>P. 12</b>
<b>4/INSTALLATION</b>	<b>P. 16</b>
<b>5/USE</b>	<b>P. 19</b>
<b>6/MAINTENANCE AND CLEANING</b>	<b>P. 22</b>
<b>7/WARRANTY AND LIMITATION OF LIABILITY</b>	<b>P. 26</b>

### 1/ SAFETY INSTRUCTIONS

Before using this electrical appliance, read the instructions below carefully and keep them for future reference:

1. If the supply cord is damaged, it must be replaced by the manufacturer, its service agent or similarly qualified persons in order to avoid a hazard.
2. Before connecting the appliance to a wall socket, ensure that the local electrical current matches the current specified on the appliance's nameplate. This appliance should only be connected to a grounded socket.
3. Unplug the mains cable from the mains when you are not using the appliance and before performing any cleaning or maintenance work.
4. Use the new hose sets supplied with the appliance. Do not reuse old hose sets.
5. Unplug the appliance from the mains before performing any maintenance work.
6. Always unplug the machine and turn off the water supply after use.
7. Ensure that the water pressure of your water supply is between the stated min. inlet water pressure and the max. inlet water pressure.

8. For your safety, the power plug must be inserted into an earthed three-pole socket. Make sure that your socket is properly and reliably earthed.

9. The water connections and electrical cables must be connected by a qualified technician in accordance with the manufacturer's instructions and local safety regulations.

10. Child safety hazard!

11. This appliance can be used by children aged from 8 years and above and persons with reduced physical, sensory or mental capabilities or lack of experience and knowledge if they have been given supervision or instruction concerning use of the appliance in a safe way and understand the hazards involved. Children shall not play with the appliance. Cleaning and user maintenance must not be done by children without supervision.

12. Children of less than 3 years should be kept away unless continuously supervised. Children shall not play with the appliance.

13. Pets and children may climb into the machine. Check the machine carefully before use.

14. The glass door may become very hot during use. Keep children and pets away from the machine during use.

15. To prevent damage to the product, remove all packaging and transport bolts before use.

16. The mains plug must be accessible after installation.

17. Risk of explosion!

18. Do not wash or dry items that have been dabbled with or cleaned, washed or soaked in combustible or explosive substances (such as wax, oil, paint, gasoline, degreasers, dry-cleaning solvents and kerosene) This may cause a fire or explosion.

19. The maximum mass of dry clothes to be used in the appliance is 6.0 kg.

## Installation

1. This washing machine is for indoor use only.
2. This washing machine is not designed for use as a built-in appliance.
3. The openings must not be obstructed by carpet.
4. The washing machine must not be installed in bathrooms or very wet rooms or rooms containing explosive or caustic gases.
5. Models with a single inlet valve should be connected to the cold water supply. Models with double inlet valves should be correctly connected to the hot water and cold water supply.
6. The mains plug must be accessible after installation.
7. To prevent damage to the product, remove all packaging and transport bolts before use.
8. This product is for home use only and is only designed for washing machine-washable textiles.
9. This appliance is intended to be used in household and similar applications such as:
  - staff kitchen areas in shops, offices and other working environments;
  - farm houses;
  - by clients in hotels, motels and other residential type environments;
  - bed and breakfast type environments;
  - areas for communal use in blocks of flats.
10. Do not climb or sit on top of the machine.
11. Do not lean against the machine door.
12. Handling precautions:
13. Transport bolts must be reinstalled by a technician.
14. Accumulated water must be drained out of the machine.
15. Handle the machine carefully. Never hold any protruding parts of the machine while lifting. Do not use the machine door as a handle when moving the appliance.

16. This appliance is heavy. Exercise care during transport.
17. Do not close the door with excessive force. If it is difficult to close the door, check if the clothes are fully inserted into the drum and evenly distributed.
18. Do not use the machine to wash carpets.
19. Before washing clothes for the first time, the washing machine should be run for one full cycle with no clothes inside.
20. Do not place flammable, explosive or toxic solvents into the machine (e.g. gasoline or alcohol) or use them as detergents. Only use detergents which are suitable for machine washing.
21. Make sure that all pockets are emptied. Sharp and rigid items such as coins, jewelry, nails, screws or stones may cause serious damage to the machine.
22. Check whether the water inside the drum has been drained before opening the door. Do not open the door if there is any water visible.
23. Take care not to burn yourself when the product is draining hot water.
24. Never refill the water by hand during a washing cycle.
25. After the program has finished, wait for two minutes before opening the door.



This marking indicates that this product should not be disposed with other household wastes throughout the EU. To prevent possible harm to the environment or human health from uncontrolled waste disposal, recycle it responsibly to promote the sustainable reuse of material resources. To return your used device, please use the collection systems or contact the retailer where the product was purchased. They return and can take this product for environmental safe recycling.

## 2/ TECHNICAL DATA

### 2.1 Technical Specifications

EN

Power supply	220-240 V~, 50 Hz
Rated power	2050 W
Max. current	10 A
Standard water pressure	0.05 MPa~1 MPa
Model	600082784
Washing capacity	6.0 kg
Dimensions (W x D x H in mm)	595 x 470 x 850
Net weight	57 kg

### 2.2 Product fiche





Airborne acoustical noise emissions in the spinning phase <sup>(a)</sup> (dB(A) re 1 pW)	80	Airborne acoustical noise emission class <sup>(a)</sup> (spinning phase)	C
Off-mode (W)	0.50	Standby mode (W)	1.00
Delay start (W) (if applicable)	4.00	Networked standby (W) (if applicable)	N/A

#### Minimum duration of the guarantee offered by the supplier <sup>(b)</sup>.

This product has been designed to release silver ions during the washing cycle	No
--	----

#### Additional information:

Link to the supplier's website, where the information in point 9 of Annex II to Commission Regulation (EU) 2019/2023 (1) (b) can be found:









<sup>(a)</sup> for the eco 40-60 programme.



<sup>(b)</sup> changes to these items shall not be considered relevant for the purposes of paragraph 4 of Article 4 of Regulation (EU) 2017/1369.

<sup>(c)</sup> if the product database automatically generates the definitive content of this cell, the supplier shall not enter these data.

## 2.3 Programmes

You can choose from the following programmes according to the laundry type.

Programmes	
 Synthetic	For washing synthetic articles (e.g. shirts, coats, blended fabrics). When washing knitwear, the detergent quantity should be reduced to prevent an excessive amount of bubbles from forming.
 Delicate	For delicate, washable fabrics, e.g. silk, satin, synthetic fibres or blended fabrics.
 Drum Clean	Special programme for cleaning the drum. The drum is sterilised at 90°C. Do not use this programme for washing garments. Add the correct amount of bleach to increase the cleaning effect. Use this programme as needed.
 Spin Only	Spin only with a selectable spin speed.
 Rinse & Spin	Rinse and spin only
 Drain Only	For draining off the water.
 Quick Wash 15'	For quickly washing a small load of lightly soiled garments within 15 minutes.
 Cotton Intensive	The washing time is increased for more intensive cleaning.

ECO 40-60	Default 40°C (not selectable), suitable for laundry washing at 40°C-60°C.
 Cold Wash	Uses cold water to wash clothes.
 Cotton	For hard-wearing garments and heat-resistant fabrics made of cotton or linen.
 Ends in	Timer function – the total time including the washing time and timer can be set to 3h, 6h or 9h.

Washing Programme Table

Cycle	Nominal capacity in kg	Cycle duration in hours and minutes	Energy consumption in kWh / operation cycle	Water consumption in liter/ operation cycle	Highest temperature °C	Residual moisture in % / spin speed
Quick Wash 15'	2.0	0:15	0.035	32	15	75%
Quick Wash 30'	2.0	0:30	0.228	32	30	70%
Quick Wash 45'	2.0	0:45	0.368	32	40	70%
Cold Wash	3.0	1:00	0.140	37	15	60%
Cold Wash 20 °C	3.0	1:01	0.207	37	20	60%
Cotton 30 °C	6.0	2:40	0.672	58	30	60%
Cotton/ Cotton 40 °C	6.0	2:40	0.871	58	40	60%
Cotton60 °C	6.0	2:45	1.280	58	60	60%
Cotton 90 °C	6.0	2:50	1.888	58	90	60%
Cotton Intensive 40 °C	6.0	3:58	1.053	58	40	60%
Cotton Intensive 60 °C	6.0	4:00	1.455	58	60	60%
Delicate	2.0	0:48	0.112	32	15	80%
Delicate 30 °C	2.0	0:50	0.275	32	30	80%
Drain Only	6.0	0:01	0.010	58	-	-
Drum Clean	0.0	1:18	0.928	18	90	-
Ends in 3H/6H/9H	6.0	0:59	0.635	58	40	60%
Rinse & Spin	6.0	0:20	0.055	58	-	60%
Spin Only	6.0	0:12	0.045	58	-	60%
Synthetic	3.0	2:20	0.327	55	30	60%
Synthetic/ Synthetic 40 °C	3.0	2:20	0.648	37	40	60%
EC040-60	6.0	3:18	1.000	50	41	62%
	3.0	2:36	0.622	39	37	62%
	1.5	2:36	0.390	36	23	62%

The new EU energy efficiency class is E

Energy test program: ECO 40-60. Speed: Maximum speed; Other specifications as default.

Half load for 6.0 kg machines: 3.0 kg.

The old EU energy efficiency class is A+

Energy test program: Cotton Intensive 60°C/40°C. Speed: Maximum speed; Other specifications as default. Half load for 6.0 kg machine: 3.0 kg.

Note!

■ The parameters in this table are for the user's reference only. The actual parameters may vary from the parameters in the above table.

1. The highest temperature reached by the laundry in the wash cycle for at least 5 minutes.
2. Residual moisture after the wash cycle in water content percent and the spin speed at which this was achieved.
3. The ECO 40-60 programme is able to clean normally soiled cotton laundry declared to be washable at 40°C or 60°C, together in the same cycle. This programme is used to assess the compliance with the regulation (EU) 2019/2023.

The most efficient programmes in terms of energy consumption are generally those that perform at lower temperatures and longer duration.

Loading the household washer-dryer up to the capacity indicated for the respective programmes will contribute to energy and water savings.

Noise and remaining moisture content are influenced by the spinning speed: the higher the spinning speed in the spinning phase, the higher the noise and the lower the remaining moisture content.

## 3/ PRODUCT DESCRIPTION

### 3.1 Front view

- |                      |                        |
|----------------------|------------------------|
| 1- Top cover         | 6- Drain hose          |
| 2- Control panel     | 7- Door                |
| 3- Power supply cord | 8- Detergent dispenser |
| 4- Drum              | 9- Water supply hose   |
| 5- Service filter    |                        |

### 3.2 Accessories

- |                            |                                       |
|----------------------------|---------------------------------------|
| 10- Transport hole plug    | 12- Supply hose (hot water, optional) |
| 11- Supply hose cold water | 13- Owner's manual                    |

### 3.3 Control Panel

- 14- **Off:** Switches the product on or off.
- 15- **Start/Pause:** Press this button to start or pause the washing cycle.
- 16- **Option:** This allows you to select an additional function; it will light up when selected.
- 17- **Programmes:** Choose a suitable programme according to the laundry type. When the program has finished, the **Pause/Start** and Door Lock lights will flash.

### 3.4 Detergent Dispenser

- I Pre wash detergent
- II Main wash detergent
- ⊗ Softener

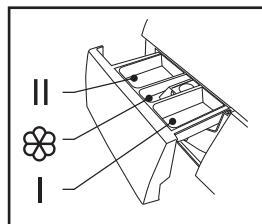





















Note: Detergent only needs to be added in “compartment I” if you have selected the “pre-washing” function (not available on all machines).

Programme	I	II	⊗	Programme	I	II	⊗
Cotton 30 °C	○	●	○	Delicate 30 °C		●	○
Cotton 40 °C	○	●	○	Delicate		●	○
Cotton 60 °C	○	●	○	Ends in 9H		●	○
Cotton 90 °C	○	●	○	Ends in 6H		●	○
Synthetic	○	●	○	Ends in 3H		●	○
Synthetic 40 °C	○	●	○	Quick Wash 45'		●	○
Drum Clean				Quick Wash 30'		●	○
Cold Wash	○	●	○	Quick Wash 15'		●	○
Cold Wash 20 °C	○	●	○	ECO 40-60		●	○
Spin Only				Cotton Intensive 40 °C		●	○
Drain Only				Cotton Intensive 60 °C		●	○
Rinse & Spin			○				

●Must ○ Optional

The table shows which cycle offers which options for adjustment. If an adjustment is not possible for a cycle, the symbol will flash in the display.

Figures in **bold** correspond to the factory setting.

Cycle	Adjust the temperature in °C	Additional functions
Synthetic	<b>Cold</b>	 + 
Synthetic 40°C	<b>40</b>	 + 
Cold Wash	<b>Cold</b>	 + 
Cold Wash 20°C	<b>20</b>	 + 
Cotton 30°C	<b>30</b>	 + 
Cotton 40 °C	<b>40</b>	 + 
Cotton 60°C	<b>60</b>	 + 
Cotton 90°C	<b>90</b>	 + 
ECO 40-60	<b>60</b>	
Cotton Intensive 40°C	<b>40</b>	
Cotton Intensive 60°C	<b>60</b>	
Drum Clean	<b>90</b>	
Spin Only	-	
Drain Only	-	
Rinse & Spin	-	+ 
Delicate 30°C	<b>30</b>	+ 
Delicate	<b>Cold</b>	+ 
Ends in 3H/6H/9H	<b>40</b>	
Quick Wash 45'	<b>40</b>	
Quick Wash 30'	<b>30</b>	
Quick Wash 15'	<b>Cold</b>	

#### Note!

- When using powdered detergent, it is recommended to add some water to the detergent box to prevent the inlet of the detergent box from becoming blocked and overflowing when the machine is filling with water.
- For optimal washing results and to reduce water and energy consumption, choose a suitable type of detergent for the selected washing temperature.

### 3.5 Detergent Recommendation

<b>Recommended washing detergent</b>	<b>Washing temp</b>	<b>Type of laundry and textile</b>
Heavy -duty detergent with bleaching agents and optical brighteners.	40/60/90	White laundry made from boil-proof cotton or linen
Colour detergent without bleaching agent and optical brighteners.	20/30/40	Coloured laundry made from cotton or linen
Colour or mild detergent without optical brighteners	20/30/40	Coloured laundry made from easy care fibres or synthetic material
Mild washing detergent	20/30	Delicate textiles, silk, viscose
Special wool detergent	20/30/40	Wool

### Note

Agglomerating or ropy detergent or additive can be diluted in some water before pouring it into the detergent dispenser, to avoid its inlet to get blocked and thus cause a water overflow.

Please choose the suitable type of detergent to get a maximum of washing performance and a minimum of water and energy consumption.

To achieve the best cleaning result a proper detergent dosing is important.

Use a reduced detergent amount if the drum is not filled completely.

Always adjust the amount of detergent to the water hardness, if your tap water is soft, use less detergent.

Dose according to how dirty your laundry is, less dirty clothes require less detergent.

Highly concentrated (compact detergent) requires particularly accurate dosing.

Following symptoms are a sign of detergent overdosing:

- heavy foam formation
- poor washing and rinsing result

Following symptoms are a sign of detergent underdosing:

- laundry turns grey
- built-up of limescale deposits on the drum, the heating element and/or the laundry

## 4/ INSTALLATION

### 4.1 Installation area

#### Warning!

- The product must be placed in a stable location to prevent it from moving during use.
- Ensure that the appliance is not standing on the power cord.

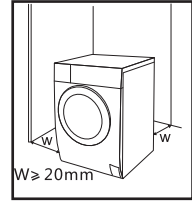

Before installing the machine, follow the steps below to select a suitable location:

1. Choose a stable, dry, and level surface.
2. Avoid direct sunlight.
3. Ensure that there is sufficient ventilation.
4. Ensure that the room temperature is above  $0^{\circ}\text{C}$ .
5. The installation location must be far away from flammable materials such as coal or gas.

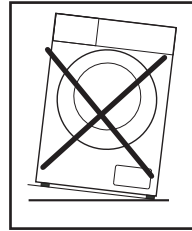

### 4.2 Unpacking the washing machine

#### Warning!

- Packaging material (e.g. film, polystyrene foam) can be dangerous for children.
  - Risk of suffocation! Keep all packaging materials out of the reach of children.
1. Remove the cardboard box and polystyrene foam.
  2. Lift the washing machine and remove the base packaging. Make sure the small triangular foam is removed together with the bottom piece. If not, lay the unit down on its side, and then remove the small piece of foam from the bottom of the unit.
  3. Remove the tape securing the power supply cord and drain hose.
  4. Remove the inlet hose from the drum.

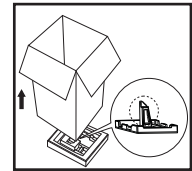

#### 4.2.1 Removing the transport bolts

#### Warning!

- Before using the product, the transport bolts must be removed from the rear side of the appliance.
- Keep the transport bolts in a safe place for future use (you will require these if you need to transport the appliance to a new location).

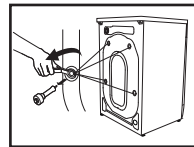

Follow the steps below to remove the bolts:

1. Loosen the 4 bolts with a spanner and then remove them.
2. Stop the holes with the transport hole plugs.
3. Store the transport bolts in a safe place for future use.

### 4.3 Levelling the washing machine

#### Warning!

- The lock nuts on all four feet must be screwed tightly against the housing.
1. Check if the legs are securely attached to the housing. If not, turn them to their original positions and tighten the nuts.
  2. Loosen the lock nut and turn the foot until it is in close contact with the floor.
  3. Adjust the legs and lock them with a spanner, making sure that the machine is steady.

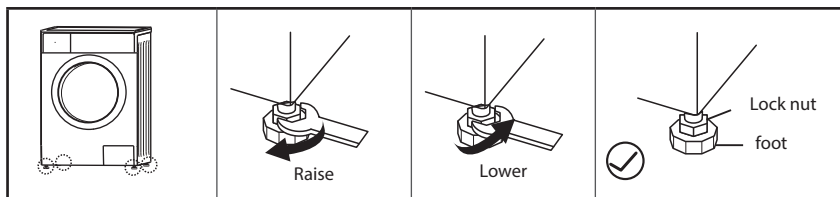

### 4.4 Connecting the washing machine

#### 4.4.1 Connecting the water supply hose

#### Warning!

- To prevent leakage or water damage, follow the instructions in this chapter!
- Do not bend, crush, modify or sever the water inlet hose.
- If the model is equipped with a hot valve, connect it to the hot water tap with the hot water supply hose. Energy consumption will decrease automatically for some programs.

Connect the inlet pipe as indicated. There are two ways to connect the inlet pipe:

##### 4.4.1.1 Connection between ordinary tap and inlet hose.

<p>Loosen the clamp nut and four bolts</p>	<p>Tighten the clamp nut</p>	<p>Press the slide bushing and insert the inlet hose into the connecting base</p>	<p>Connection complete</p>

##### 4.4.1.2 Connection between screw tap and inlet hose.



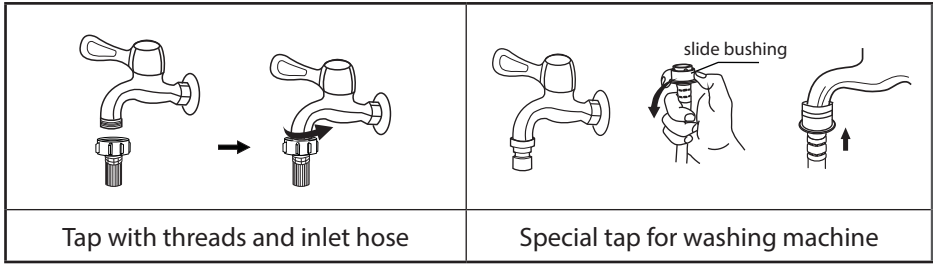

Connect the other end of inlet pipe to the inlet valve on the rear of the product and fasten the pipe tightly in a clockwise direction.

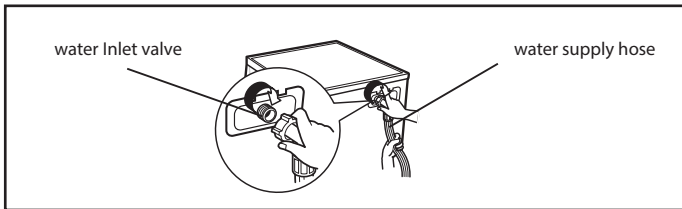

#### 4.4.2 Drain hose

Warning!

- Do not bend or stretch the drain hose.
- Position the drain hose properly, otherwise damage may be caused due to water leakage.

There are two ways to position the end of the drain hose:

1. Place it directly into the water trough.
2. Connect it to the branch drain pipe of the trough.

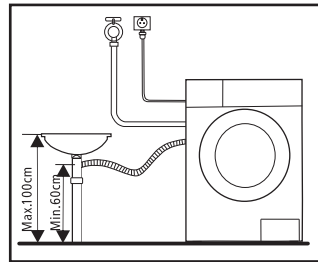
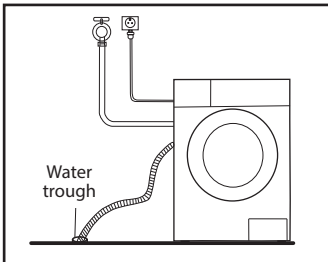

Note!

- If the machine has a drain hose support, install the drain hose as follows.

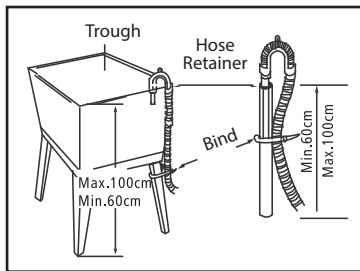
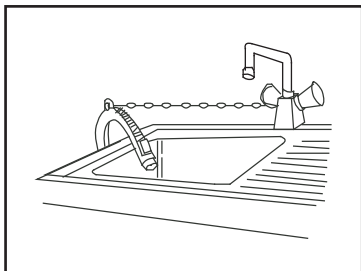

### Warning!

- When installing the drain hose, fix it properly with a hose tie.
- If the drain hose is too long, do not force it into the washing machine, as this will result in abnormal noises.

## 5/ USE

### 5.1 Quick Start

#### Caution!

- Before washing, make sure the washing machine is installed properly.
- Before washing for the first time, the washing machine should be run for a full cycle without clothes as follows.

#### 5.1.1. Before washing

				 Main wash II Softener Prewash I
Plug in	Open tap	Load	Close door	Add detergent



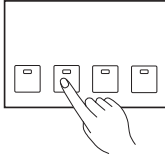
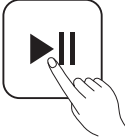

Note: Detergent only needs to be added in "compartment I" if you have selected the pre-washing function (not available on all machines).

#### 5.1.2 Washing

		
Select programme	Select function or default	Start

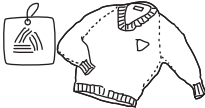
**Note:**

- If default is selected, step 2 can be skipped.
- The function button chart is for reference only. Actual functions may vary depending on the product.
- The washing machine should be used at ambient temperatures of 0-40°C. If used below 0°C, the inlet valve and draining system may be damaged due to frost.
- Check the clothing labels and detergent instructions before washing. Use non-foaming detergent suitable for washing machines.

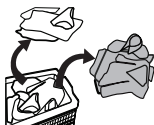
		
Check the label	Empty the pockets	Knot long strips, zip or button
		
Put small clothes into a wash bag	Turn easy-pilling and long-pile fabric inside out	Separate clothes with different textures

**Warning!**

- When washing single items of clothing, it may cause the washing machine to become unbalanced. To ensure optimal draining, wash several items of clothing together.
- Do not wash clothes which have come into contact with kerosene, gasoline, alcohol or other flammable materials.

**5.1.2.1 Options**

**Prewash:** The Prewash function completes an extra wash before the main wash. This function is designed to wash away the dust that rises to surface of the clothes. When selecting this mode, you need to add detergent to compartment (I).

**Extra Rinse:** The laundry will undergo an extra rinse.

**No Spin:** If you select this function, the clothes will not be spun.

Programme	Option		Programme	Option	
	Prewash	Extra Rinse		Prewash	Extra Rinse
Cotton 30 °C	○	○	Ends in 9H		
Cotton 40 °C	○	○	Ends in 6H		
Cotton 60 °C	○	○	Ends in 3H		
Cotton 90 °C	○	○	Quick Wash 45'		
Synthetic	○	○	Quick Wash 30'		
Synthetic 40 °C	○	○	Quick Wash 15'		
Drum Clean			Spin Only		
Cotton Intensive 40°C			Cold Wash	○	○
Cotton Intensive 60°C			Cold Wash 20 °C	○	○
Drain Only			ECO 40-60		
Rinse & Spin		○			
Delicate 30 °C		○			
Delicate		○			

○ Optional

### 5.1.2.2 Muting the buzzer



To activate the buzzer function, press the button again for 3 seconds. The setting will be retained until the next reset.



Choose the programme

Press the  button for 3 secs to mute the buzzer

### Caution!

■ When the buzzer is muted, no sounds will be played.

### 5.1.2.3 Child Lock



The child lock is designed to prevent children from operating the appliance.



Choose the programme

Start

Press and hold the  and  buttons for 3 seconds until the buzzer beeps.

**Caution!**

- The "Child Lock" can only be released by pressing and holding the two buttons.
- The "Child Lock" will lock all buttons except the power button and the "Child Lock" button.
- Release the "Child Lock" before selecting a program and starting a washing cycle.

**5.1.2.4 Temperature**

The available temperature settings are: Cold, 20°C, 30°C, 40°C, 60°C, 90°C

**5.1.3. After Washing**

The buzzer will beep and the door lock and [Start / Pause] lights will flash, or two small points will flash on the digital screen.

**6/ MAINTENANCE AND CLEANING****Warning!**

- Before performing maintenance tasks, unplug the machine and turn off the tap.

**6.1 Cleaning the housing**

Regular maintenance can extend the working life of the appliance. The surface of the appliance can be cleaned with diluted, non-abrasive neutral detergents when necessary. If there is any water overflow, use a wet cloth to wipe it off immediately. Do not allow the housing to come into contact with sharp items.

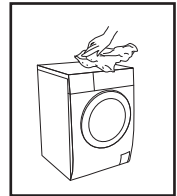
**Note!**

Do not use formic acid and its diluted solvents or equivalent, such as alcohol, solvents or chemical products.

**6.2 Cleaning the drum**

Rust inside the drum caused by metal items should be removed immediately with chlorine-free detergents. Never use steel wool.

**Note!**

Do not place any garments in the washing machine while cleaning the drum.

### 6.3 Cleaning the door seal and glass

Wipe the glass and seal after each washing cycle to remove lint and stains. The build-up of lint can cause leaks. Remove any coins, buttons and other objects from the seal after each wash.

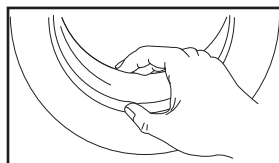

### 6.4 Cleaning the inlet filter

Note!

- The inlet filter must be cleaned if the water flow becomes restricted.
- Clean the detergent dispense every 3 months to ensure the normal operation of the appliance.

#### 6.4.1 Cleaning the filter in the tap

1. Turn off the tap.
2. Remove the water supply hose from the tap.
3. Clean the filter.
4. Reconnect the water supply hose.

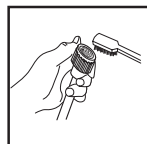
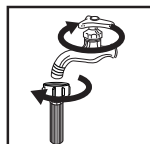

#### 6.4.2 Cleaning the filter in the washing machine

1. Unscrew the inlet pipe from the rear side of the machine.
2. Pull out the filter with long nose pliers and replace it after washing.
3. Use the brush to clean the filter.
4. Reconnect the inlet pipe.

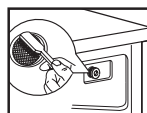

Note!

- You can pull the filter out of the pipe for cleaning.
- Reconnect and turn on the tap.

#### 6.4.3 Cleaning the detergent dispenser

1. Press the button on the softener cover inside the dispenser drawer in position A (see arrow in figure 1).
2. Lift the clip and remove the softener cover. Wash all grooves under running water.
3. Replace the softener cover and push the drawer back into position.

<p>Pull out the dispenser drawer by pressing A</p>	<p>Clean the dispenser drawer under running water</p>	<p>Clean inside the recess with an old toothbrush</p>	<p>Insert the dispenser drawer</p>

Note!



- Do not use alcohol, solvents or chemical products to clean the machine.

- Clean the detergent dispense every 3 months to ensure the normal operation of the appliance.

#### 6.4.4 Cleaning the drain pump filter

##### Warning!

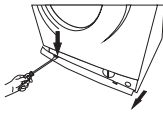
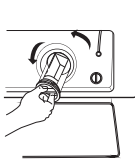
- Be careful of the hot water!
- Allow the detergent solution to cool down.
- Unplug the machine before washing to avoid an electrical shock.
- The drain pump filter removes yarn and small foreign matter from the water.
- Clean the filter periodically every 3 months to ensure the normal operation of the appliance.

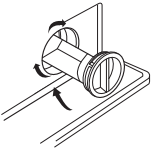
			
Open the service filter	Remove the filter by turning counter clockwise	Remove extraneous matter	Replace the lower cover cap

##### Caution!

- Make sure that the filter and the emergency drain hose are replaced properly, otherwise water may leak.
- If your washing machine does not have an emergency drain hose, rotate the lower cover cap directly to make water run into the basin.
- Depending on the programme, there may be hot water in the pump when the appliance has just been used. Never remove the pump cover during a wash cycle. Always wait until the appliance has finished the cycle, is empty and has cooled down. When replacing the cover, ensure it is securely tightened.

#### 6.5 Troubleshooting

The appliance does not start working or stops during operation. Try to find a solution to the problem. If this is not possible, contact customer service.

<b>Description</b>	<b>Reason</b>	<b>Solution</b>
Washing machine does not start	Door is not closed properly	Restart after the door is closed Check if the clothes are stuck
Door cannot be opened	Safety protection is enabled	Disconnect the power, then restart
Water leakage	Connection between inlet pipe or outlet hose is not tight	Check and fasten water pipes Clean outlet hose
Detergent residue in the detergent dispenser	Detergent is damp or clumped together	Clean the detergent dispenser
Indicator or display does not light up	CPU or harness is disconnected	Check for power failure and properly connected plug
Abnormal noise	–	Check if the fixing bolts have been removed Check for level floor



Error display	Reason	Solution
Pause/Start	Door is not closed properly	Restart after the door is closed Check if the clothes are stuck
No Spin	Water inlet problem while washing	Check if the water pressure is too low Straighten the water pipe Check if the inlet valve filter is blocked
Pause/Start & No Spin	Draining takes too long	Check if the drain hose is blocked
Extra Rinse	Water overflow	Restart washing machine
	Other	If the problem cannot be solved, call customer service

**Note!**

After checking, switch the washing machine on again. If the problem persists, contact customer service.

**7/ WARRANTY AND LIMITATION OF LIABILITY**

This product is guaranteed for a period of 12 to 24 months (as defined by local legislation, with the period as per the till receipt) from the date of purchase, against any fault resulting from a defect in materials or manufacturing.

This warranty does not cover damages caused by improper use or normal wear and tear of the product.

Specifically, the warranty does not cover:

- Damage or problems caused by improper use, an accident, an alteration or power supply of unsuitable current or voltage.
- Modified products, or those whose warranty seal or serial number is damaged, altered, removed or oxidised.
- Replaceable batteries and accessories are guaranteed for a 6-month period.
- Battery failure, caused by excessively lengthy charging or by the failure to observe the safety precautions explained in the manual.
- Visual damage, including scratches, dents or any other elements.
- Damage caused by any intervention conducted by a non-accredited person.
- Defects caused by normal wear and tear or due to normal ageing of the product.
- Software updates, due to a change in network settings.
- Product failures due to the use of third-party software to modify, change or adapt the existing software.
- Product failures due to the use of accessories that have not been approved by the manufacturer.
- Oxidised products.

The manufacturer cannot, under any circumstances, be held responsible for the loss of data stored on the disc. Likewise, the manufacturer is not obliged to verify that SIM/SD cards are properly removed from returned products.

Repaired or replaced products may include new and/or reconditioned components and equipment.

EN

### **METHODS FOR INVOKING THE WARRANTY**

To obtain a warranty service, please bring your product to your point of sale's welcome desk along with your proof of purchase (till receipt, bill, etc.), the product and the accessories provided, along with its original packaging.

It is important to have the following information: date of purchase, model, and serial or IMEI number (this information generally appears on the product, packaging or your proof of purchase).

Failing that, you must bring back the product along with the accessories required for it to operate properly (power supply, adapter, etc.).

In the event that your claim is covered by the warranty, the customer service department may, within the limits of local legislation, either:

- Repair or replace the defective components.
- Exchange the returned product for a product that has at least the same functions and that is equivalent in terms of performance.
- Reimburse the product at the price of purchase of the product as indicated on the proof of purchase.

If one of these 3 solutions is used, this does not entitle the purchaser to an extension or renewal of the warranty period.

# TABLE DES MATIÈRES

<b>1/CONSIGNES DE SÉCURITÉ</b> _____	<b>P. 27</b>
<b>2/SPÉCIFICATIONS TECHNIQUES</b> _____	<b>P. 32</b>
<b>3/DESCRIPTION DU PRODUIT</b> _____	<b>P. 37</b>
<b>4/INSTALLATION</b> _____	<b>P. 41</b>
<b>5/UTILISATION</b> _____	<b>P. 44</b>
<b>6/ENTRETIEN ET NETTOYAGE</b> _____	<b>P. 47</b>
<b>7/GARANTIE ET LIMITES DE RESPONSABILITÉ</b> _____	<b>P. 51</b>

FR

## 1/ CONSIGNES DE SÉCURITÉ

Avant d'utiliser cet appareil électrique, lisez attentivement les instructions ci-dessous et conservez le mode d'emploi pour un usage ultérieur :

1. Si le câble d'alimentation est endommagé, il doit être remplacé par le fabricant, son agent de réparation ou des personnes de qualification similaire, pour des raisons de sécurité.
2. Avant de brancher l'appareil sur une prise de courant, vérifiez que le courant électrique local correspond à celui spécifié sur la plaque signalétique. Cet appareil doit impérativement être branché sur une prise de terre.
3. Débranchez le câble d'alimentation quand vous avez fini d'utiliser l'appareil et avant toute manipulation de nettoyage ou d'entretien.
4. Utilisez les jeux de tuyaux neufs fournis avec l'appareil. Ne réutilisez pas des jeux de tuyaux anciens.
5. Débranchez l'appareil avant d'effectuer toute tâche d'entretien.
6. Après usage, débranchez toujours la machine et fermez l'arrivée d'eau.
7. Assurez-vous que la pression de votre alimentation en eau se situe entre les valeurs minimales et maximales de pression d'arrivée d'eau.

8. Pour votre sécurité, la fiche doit être branchée sur une prise de courant tripolaire mise à la terre. Vérifiez soigneusement que votre prise est correctement mise à la terre.

FR

9. Les branchements des canalisations et des fils électriques doivent être réalisés par un technicien qualifié, qui procédera de manière conforme au mode d'emploi du fabricant et aux réglementations locales en vigueur concernant la sécurité.

10. Risque pour la sécurité des enfants !

11. Cet appareil peut être utilisé par des enfants âgés d'au moins 8 ans et par des personnes ayant des capacités physiques, sensorielles ou mentales réduites ou dénuées d'expérience ou de connaissance, si elles sont correctement surveillées ou si des instructions relatives à l'utilisation de l'appareil en toute sécurité leur ont été données et si les risques encourus ont été appréhendés. Les enfants ne doivent pas jouer avec l'appareil. Les tâches de nettoyage et d'entretien ne doivent pas être effectuées par des enfants sans surveillance.

12. Les enfants de moins de 3 ans ne doivent pas se trouver à proximité de l'appareil à moins d'être constamment surveillés. Les enfants ne doivent pas jouer avec l'appareil.

13. Les enfants et les animaux domestiques peuvent rentrer dans la machine. Vérifiez soigneusement la machine avant usage.

14. La porte en verre peut devenir brûlante en cours d'usage. Les enfants et les animaux domestiques doivent rester à distance de la machine quand elle fonctionne.

15. Afin d'éviter d'endommager le produit, retirez l'ensemble des boulons d'emballage et de transport avant usage.

16. La prise de courant doit rester accessible après l'installation.

17. Risque d'explosion !

18. Ne pas laver ou sécher des articles qui ont été nettoyés, lavés ou trempés dans des matières combustibles ou explosives (comme par exemple : cire, huile, peinture, essence, dégraissants, solvants de nettoyage à sec, kérosène, etc.). Il y aurait risque d'incendie ou d'explosion.

19. La masse maximale de vêtements secs à laver en une fois dans l'appareil est de 6,0 kg.

FR

## **Installation**

1. Ce lave-linge est conçu exclusivement pour une utilisation en intérieur.

2. Ce lave-linge n'est pas conçu pour être installé comme appareil encastrable.

3. Les ouvertures ne doivent pas être obstruées par un tapis.

4. Ce lave-linge ne doit pas être installé dans une salle de bain, dans une pièce très humide ou dans une pièce contenant des gaz explosifs ou caustiques.

5. Les modèles avec une seule vanne d'entrée doivent être raccordés à l'alimentation en eau froide. Les modèles possédant deux vannes d'entrée peuvent être raccordés à des tuyaux d'eau chaude et froide.

6. La prise de courant doit rester accessible après l'installation.

7. Afin d'éviter d'endommager le produit, retirez l'ensemble des boulons d'emballage et de transport avant usage.

8. Ce produit est destiné à un usage domestique uniquement et est exclusivement conçu pour les textiles lavables en machine.

9. Cet appareil est conçu uniquement pour une utilisation domestique ou similaire, comme :

- espace cuisine du personnel de magasins, bureaux et autres environnements professionnels ;
- fermes ;

- clients d'hôtels, de motels et d'autres environnements à caractère résidentiel ;
- environnements de type chambres d'hôte ;
- parties communes des immeubles d'appartements.

(FR)

10. Ne montez pas sur la machine et ne vous asseyez pas dessus.

11. Ne vous appuyez pas sur la porte de la machine.

12. Précautions lors de la manipulation :

13. Les boulons de transport doivent être réinstallés par un technicien.

14. L'eau accumulée dans la machine doit être vidangée.

15. Manipulez la machine avec précaution. Ne soulevez en aucun cas la machine en la tenant par les parties saillantes. N'utilisez pas la porte de la machine comme poignée pour déplacer l'appareil.

16. Cet appareil est lourd. Le transport doit s'effectuer avec précaution.

17. Vous ne devez pas avoir à forcer pour fermer la porte. Si la porte est difficile à fermer, vérifiez que les vêtements sont bien rentrés dans le tambour et qu'ils sont répartis de manière homogène.

18. N'utilisez pas la machine pour laver des tapis.

19. Avant de laver des vêtements pour la première fois, la machine à laver doit effectuer un cycle complet à vide.

20. Ne mettez pas de solvants inflammables, explosifs ou toxiques dans la machine (ex : essence ou alcool) et ne les utilisez pas comme détergents. N'utilisez que des détergents adaptés au lavage en machine.

21. Assurez-vous que toutes les poches sont vides. Les objets pointus et rigides (pièces de monnaie, bijoux, clous, vis, cailloux etc.) peuvent endommager gravement la machine.

22. Vérifiez que l'eau à l'intérieur du tambour a été entièrement évacuée avant d'ouvrir la porte. N'ouvrez pas la porte s'il y a de l'eau visible.

23. Faites attention à ne pas vous brûler lorsque l'appareil vidange de l'eau chaude.

24. N'essayez en aucun cas de rajouter de l'eau manuellement au cours d'un cycle de lavage.

25. Une fois le programme terminé, attendez 2 minutes avant d'ouvrir la porte.

FR

 Ce marquage indique que ce produit ne doit pas être jeté avec les autres déchets ménagers dans l'ensemble de l'Union européenne. Afin de prévenir les dommages potentiels sur l'environnement et la santé humaine d'une mise au rebut incontrôlée des déchets, recyclez-le de manière responsable afin de promouvoir la réutilisation durable des ressources matérielles. Pour retourner votre appareil usagé, veuillez utiliser les systèmes de collecte ou contacter le magasin où le produit a été acheté. Ils peuvent reprendre ce produit et veiller à ce qu'il soit recyclé dans le respect de l'environnement.

## 2/ SPÉCIFICATIONS TECHNIQUES

### 2.1 Spécifications techniques

Alimentation	220-240 V~, 50 Hz
Puissance nominale	2050 W
Courant max.	10 A
Pression d'eau standard	0,05 MPa~1 MPa
Modèle	600082784
Capacité de lavage	6,0 kg
Dimensions (l x P x H en mm)	595 x 470 x 850
Poids net	57 kg

### 2.2 Fiche produit

FR



Nom du fournisseur ou marque commerciale : Selecline  
 Adresse du fournisseur <sup>(b)</sup>: SAS OIA, 200, rue de la Recherche, Le Colibri BP 169,  
 59650 Villeneuve d'Ascq, France  
 Identifiant du modèle : 600082784 MFE60-S1206/C31-EU(NE)  
 Paramètres généraux du produit :

Paramètre	Valeur		Paramètre	Valeur	
Capacité nominale <sup>(a)</sup> (kg)	6,0		Dimensions en cm	Hauteur	85
				Largeur	60
				Profondeur	47
EEL <sub>w</sub> <sup>(a)</sup>	91,0		Classe d'efficacité énergétique <sup>(a)</sup>	E	
Indice d'efficacité de lavage <sup>(a)</sup>	1,04		Efficacité de rinçage (g/kg) <sup>(a)</sup>	5,0	
Consommation d'énergie en kWh par cycle, sur la base du programme Eco 40-60. La consommation d'énergie réelle dépendra de la façon dont l'appareil est utilisé.	0,737		Consommation d'eau en litres [par cycle], sur la base du programme Eco 40-60. La consommation réelle d'énergie dépend des conditions d'utilisation de l'appareil et de la dureté de l'eau.	43	
Température maximale à l'intérieur du textile traité (°C)	Capacité nominale	41	Teneur en humidité résiduelle 0 (%)	Capacité nominale	62
	Moitié	37		Moitié	62
	Quart	23		Quart	62
Vitesse d'essorage (tr/min)	Capacité nominale	1200	Classe d'efficacité de séchage <sup>(a)</sup>	D	
	Moitié	1200			
	Quart	1200			
Durée du programme O (h: min)	Capacité nominale	3:18	Type	Autoportée	
	Moitié	2:36			
	Quart	2:36			
Émissions de bruit acoustique dans l'air pendant la phase d'essorage <sup>(a)</sup> (dB(A) re 1 pW)	80		Classe d'émissions de bruit acoustique dans l'air <sup>(a)</sup> (phase d'essorage)	C	

FR

Mode arrêt (W)	0,50	Mode veille (W)	1,00
Démarrage différé (W) (le cas échéant)	4,00	Mode veille avec maintien de la connexion au réseau (W) (le cas échéant)	s.o.

### Durée minimale de la garantie offerte par le fournisseur <sup>(b)</sup>.

Cet appareil a été conçu pour libérer des ions d'argent pendant le cycle de lavage

Non







### Informations complémentaires :

Lien vers le site web du fournisseur où figurent les informations visées à l'annexe II, point 9, du règlement (UE) 2019/2023 de la Commission (1) (b) :

- (a) pour le programme 40-60.
- (b) les modifications de ces éléments ne sont pas considérées comme pertinentes aux fins de l'article 4, paragraphe 4, du règlement (UE) 2017/1369.
- (c) si la base de données sur les produits génère automatiquement le contenu définitif de cette cellule, le fournisseur ne consigne pas ces données.

## 2.3 Programmes

Vous pouvez choisir parmi les programmes suivants en fonction du type de linge.

Programmes	
 Synthétique	Pour laver les articles synthétiques (chemises, manteaux, tissus mélangés etc.). Pour les tricotés, la quantité de détergent doit être réduite afin d'éviter la formation d'une quantité excessive de mousse.
 Délicat	Pour les tissus lavables délicats, p. ex. la soie, le satin, les fibres synthétiques ou les tissus mélangés.
 Nettoyage tambour	Programme spécial pour le nettoyage du tambour. Le tambour est stérilisé à 90°C. N'utilisez pas ce programme pour laver le linge. Ajoutez la quantité adéquate d'eau de Javel pour optimiser l'effet nettoyant. Utilisez ce programme au besoin.
 Essorage uniquement	Essorage seul à une vitesse sélectionnable.
 Rinçage et essorage	Pour rincer et essorer seulement
 Essorage seul	Pour évacuer l'eau de l'appareil.





 Rapide 15'	Pour laver rapidement une petite quantité de vêtements légèrement sales en 15 minutes.
 Coton intensif	La durée du lavage est augmentée pour un nettoyage plus intensif.
ECO 40-60	Par défaut 40°C (non modifiable), convient au lavage du linge entre 40°C et 60°C.
 Froid	Lavage du linge à l'eau froide.
 Coton	Pour les vêtements résistants et les tissus résistants à la chaleur en coton ou en lin.
 Fin dans	Fonction minuterie : la durée totale, incluant la durée de lavage, peut être réglée sur 3h, 6h ou 9h.

Tableau des programmes de lavage

Cycle	Capacité nominale en kg	Durée du cycle en heures et minutes	Consommation d'énergie en kWh/cycle de fonctionnement	Consommation d'eau en litres/cycle de fonctionnement	Température max. °C	Humidité résiduelle en %/ vitesse d'essorage
Rapide 15'	2,0	0:15	0,035	32	15	75 %
Rapide 30'	2,0	0:30	0,228	32	30	70 %
Rapide 45'	2,0	0:45	0,368	32	40	70 %
Froid	3.0	1:00	0,140	37	15	60 %
Froid 20°C	3.0	1:01	0,207	37	20	60 %
Coton 30°C	6,0	2:40	0,672	58	30	60 %
Coton/ Coton 40°C	6,0	2:40	0,871	58	40	60 %
Coton 60°C	6,0	2:45	1,280	58	60	60 %
Coton 90°C	6,0	2:50	1,888	58	90	60 %
Coton intensif 40°C	6,0	3:58	1,053	58	40	60 %
Coton intensif 60°C	6,0	4:00	1,455	58	60	60 %
Délicat	2,0	0:48	0,112	32	15	80 %
Délicat 30°C	2,0	0:50	0,275	32	30	80 %
Vidange seule	6,0	0:01	0,010	58	-	-
Nettoyage tambour	0,0	1:18	0,928	18	90	-
Fin dans 3H/6H/9H	6,0	0:59	0,635	58	40	60 %
Rinçage et essorage	6,0	0:20	0,055	58	-	60 %

Essorage seul	6,0	0:12	0,045	58	-	60 %
Synthétique	3.0	2:20	0,327	55	30	60 %
Synthétique/ Synthétique 40°C	3.0	2:20	0,648	37	40	60 %
EC040-60	6,0	3:18	1,000	50	41	62 %
	3.0	2:36	0,622	39	37	62 %
	1,5	2:36	0,390	36	23	62 %

La nouvelle classe d'efficacité énergétique est E

Programme de test d'énergie : ECO 40-60. Vitesse : Vitesse max. ; autres spécifications : par défaut.

Moitié de la charge d'une machine de 6,0 kg : 3,0 kg.

L'ancienne classe d'efficacité énergétique UE est A+

Programme de test d'énergie : Coton intensif 60°C/40°C. Vitesse : Vitesse max. ; autres spécifications : par défaut. Moitié de la charge d'une machine de 6,0 kg : 3,0 kg.

Remarque :

- Les paramètres de ce tableau ne sont donnés qu'à titre de référence. Les paramètres effectifs peuvent être différents de ceux du tableau ci-dessus.
- 1. La température la plus élevée atteinte par le linge pendant le cycle de lavage pendant au moins 5 minutes.
- 2. Humidité résiduelle en pourcentage après le cycle de lavage, et la vitesse d'essorage correspondante
- 3. Le programme ECO 40-60 convient pour laver ensemble des articles en coton normalement sales et dont l'étiquette stipule qu'ils sont lavables à 40°C ou 60°C. Ce programme sert à évaluer la conformité avec le règlement (UE) 2019/2023.

Les programmes les plus efficaces en termes de consommation d'énergie sont généralement ceux utilisant les températures plus basses et fonctionnant sur une plus longue durée.

En chargeant ce lave-linge séchant domestique à la capacité indiquée pour les programmes respectifs, vous réaliserez des économies d'eau et d'énergie.

Le bruit et la teneur en humidité résiduelle dépendent de la vitesse d'essorage : plus celle-ci est élevée pendant la phase d'essorage, plus le bruit est fort et plus la teneur en humidité résiduelle est faible.

### 3/ DESCRIPTION DU PRODUIT

#### 3.1 Vue de face

- |                         |                              |
|-------------------------|------------------------------|
| 1- Couvercle supérieur  | 6- Tuyau d'évacuation        |
| 2- Panneau de commande  | 7- Porte                     |
| 3- Câble d'alimentation | 8- Distributeur de détergent |
| 4- Tambour              | 9- Tuyau d'arrivée d'eau     |
| 5- Filtre de service    |                              |

#### 3.2 Accessoires

- |  |  |
|--|--|
| 10- Bouchons de transport              | 12- Tuyau d'alimentation (eau chaude, en option) |
| 11- Tuyau d'alimentation en eau froide | 13- Mode d'emploi                                |

#### 3.3 Panneau de commande

FR

- 14- **Arrêt** : Allumer ou éteindre l'appareil.  
 15- **Démarrer/pause** : Appuyez sur ce bouton pour démarrer le cycle de lavage et pour l'interrompre.  
 16- **Option** : Vous pouvez sélectionner ici une fonction supplémentaire, qui s'allumera une fois sélectionnée.  
 17- **Programmes** : Choisissez un programme qui convient en fonction du type de linge. À la fin du programme, les témoins **Pause/démarrage** et Verrou de porte clignotent.

### 3.4 Distributeur de détergent

- I Produit de prélavage  
 II Produit de lavage principal  
 ☼ Adoucissant

Remarque : Ne mettez du produit dans le compartiment I que si vous avez sélectionné la fonction Prélavage (non disponible sur toutes les machines).

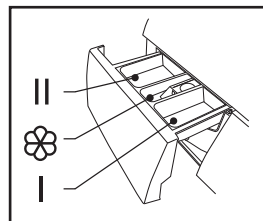













Programme	I	II	☼	Programme	I	II	☼
Coton 30°C	○	●	○	Délicat 30°C		●	○
Coton 40°C	○	●	○	Délicat		●	○
Coton 60°C	○	●	○	Fin dans 9H		●	○
Coton 90°C	○	●	○	Fin dans 6H		●	○
Synthétique	○	●	○	Fin dans 3H		●	○
Synthétique 40°C	○	●	○	Rapide 45'		●	○
Nettoyage tambour				Rapide 30'		●	○
Froid	○	●	○	Rapide 15'		●	○
Froid 20°C	○	●	○	ECO 40-60		●	○
Essorage uniquement				Coton intensif 40°C		●	○
Essorage seul				Coton intensif 60°C		●	○
Rinçage et essorage			○				

- Obligatoire ○ En option

Le tableau vous indique les différentes options de réglage de chaque cycle. Si un réglage donné est incompatible avec un cycle, le symbole clignote à l'écran.

Les nombres **en caractères gras** correspondent aux réglages par défaut.

Cycle	Réglage de température en °C	Fonctions supplémentaires
Synthétique	<b>Froid</b>	
Synthétique 40°C	<b>40</b>	
Froid	<b>Froid</b>	
Froid 20°C	<b>20</b>	
Coton 30°C	<b>30</b>	
Coton 40°C	<b>40</b>	
Coton 60°C	<b>60</b>	
Coton 90°C	<b>90</b>	
ECO 40-60	<b>60</b>	
Coton intensif 40°C	<b>40</b>	
Coton intensif 60°C	<b>60</b>	
Nettoyage tambour	<b>90</b>	
Essorage seul	-	
Vidange seule	-	
Rinçage et essorage	-	+ 
Délicat 30°C	<b>30</b>	+ 
Délicat	<b>Froid</b>	+ 
Fin dans 3H/6H/9H	<b>40</b>	
Rapide 45'	<b>40</b>	
Rapide 30'	<b>30</b>	
Rapide 15'	<b>Froid</b>	

Remarque :

- Si vous utilisez du détergent en poudre, il est recommandé d'ajouter un peu d'eau dans le compartiment pour éviter que l'entrée du compartiment ne se bloque et ne déborde lorsque la machine se remplit d'eau.
- Afin d'optimiser les résultats de lavage et de réduire la consommation d'eau et d'énergie, choisissez un type de détergent adapté à la température de lavage sélectionnée.

### 3.5 Produits de lavage recommandés

<b>Produit de lavage recommandé</b>	<b>Temp. de lavage</b>	<b>Type de linge et textile</b>
Détergent à usage intensif avec agents de blanchiment et azurants optiques.	40/60/90	Linge blanc en coton ou en lin résistant à l'ébullition
Détergent pour couleurs sans agents de blanchiment ni azurants optiques.	20/30/40	Linge de couleur en coton ou en lin
Détergent neutre ou pour couleurs sans azurants optiques.	20/30/40	Linge de couleur en fibres faciles d'entretien ou en matières synthétiques
Détergent doux	20/30	Textiles délicats, soie, viscose
Détergent spécifique à la laine	20/30/40	Laine

### Remarque

Les détergents/additifs agglomérants ou filandreux peuvent être dilués dans de l'eau avant d'être mis dans le distributeur de détergent, afin d'éviter tout risque d'obstruction de l'arrivée d'eau et donc de débordement de l'appareil.

Prenez soin de choisir le type de détergent qui convient afin de maximiser les performances de lavage tout en minimisant la consommation d'eau et d'énergie. Un détergent adapté est important pour obtenir le meilleur résultat de lavage possible.

Si le tambour n'est pas tout à fait rempli, réduisez la dose de détergent.

Il est indispensable d'ajuster le dosage du détergent à la dureté de l'eau du robinet ; si l'eau est douce, réduisez la quantité de détergent.

Dosez la quantité en fonction du degré de saleté de votre linge ; moins le linge est sale, moins il a besoin de produit.

Les détergents à haute concentration (compacts) nécessitent un dosage particulièrement précis.

Les symptômes suivants sont le signe d'un surdosage du détergent :

- Mousse abondante
- Mauvais résultats de lavage ou de rinçage

Les symptômes suivants sont le signe d'un sous-dosage du détergent :

- Le linge devient gris
- Formation de dépôts de calcaire sur le tambour, la résistance et/ou le linge

## 4/ INSTALLATION



## 4.1 Zone d'installation

### Avertissement !

- L'appareil doit être installé dans un emplacement stable afin d'éviter qu'il ne bouge quand il fonctionne.
- Veillez à ce que l'appareil ne repose pas sur le câble d'alimentation.

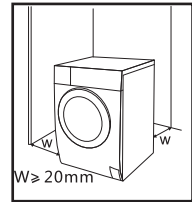

Avant d'installer la machine, suivez les étapes ci-après pour sélectionner un emplacement approprié :

1. Choisissez une surface stable, sèche et plane.
2. Évitez l'exposition à la lumière directe du soleil.
3. Veillez à assurer une aération suffisante.
4. Assurez-vous que la température ambiante est supérieure à 0°C.
5. L'emplacement d'installation doit être à distance des substances inflammables (gaz, charbon etc.).

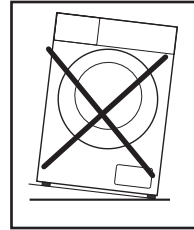

## 4.2 Déballage du lave-linge

### Avertissement !

- Les matériaux d'emballage (film, mousse de polystyrène etc.) peuvent être dangereux pour les enfants.
  - Risque d'étouffement ! Maintenez tous les matériaux d'emballage hors de portée des enfants.
1. Enlevez le carton et la mousse de polystyrène.
  2. Soulevez le lave-linge et enlevez le dessous de l'emballage. Vérifiez que le petit triangle en polystyrène est parti avec le dessous de l'emballage. Si ce n'est pas le cas, couchez l'appareil sur le côté puis enlevez ce triangle de polystyrène du dessous de l'appareil.
  3. Retirez le ruban adhésif fixant le câble d'alimentation et le tuyau de vidange.
  4. Sortez le tuyau d'arrivée d'eau du tambour.

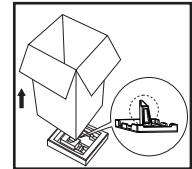

### 4.2.1 Démontage des boulons de transport

#### Avertissement !

- Avant d'utiliser l'appareil, vous devez enlever les boulons de transport de l'arrière de l'appareil.
- Conservez les boulons de transport dans un endroit sûr pour une utilisation ultérieure (vous en aurez besoin si jamais vous devez transporter l'appareil vers un autre emplacement).

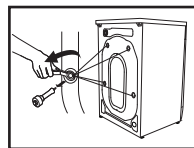

Pour enlever les boulons, procédez de la manière suivante :

1. Dévissez les 4 boulons avec une clé et enlevez-les.
2. Bouchez les trous avec les bouchons prévus à cet effet.
3. Rangez les boulons de transport dans un endroit sûr pour pouvoir les réutiliser ultérieurement.

### 4.3 Mise à niveau du lave-linge

#### Avertissement !

- Les contre-écrous des 4 pieds doivent être vissés solidement contre le boîtier.
1. Vérifiez que les pieds sont bien fixés au boîtier. Si ce n'est pas le cas, remettez-les dans leur position d'origine et serrez les écrous.
  2. Desserrez le contre-écrou et tournez le pied jusqu'à ce qu'il soit bien en contact avec le sol.
  3. Ajustez les pieds puis verrouillez-les avec une clé, en vous assurant que la machine est bien stable.

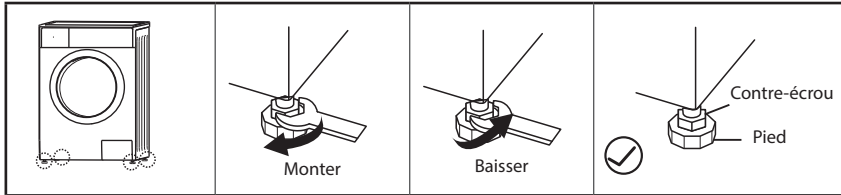

### 4.4 Branchement du lave-linge

#### 4.4.1 Raccordement du tuyau d'arrivée d'eau

#### Avertissement !

- Suivez les consignes de ce chapitre afin d'éviter tout risque de fuite et de dégât des eaux !
- Veillez à ce que le tuyau d'arrivée d'eau ne soit jamais plié, écrasé, tranché ou modifié d'aucune façon.
- Si le modèle est équipé d'une vanne pour l'eau chaude, raccordez-le au robinet d'eau chaude au moyen du tuyau d'arrivée d'eau chaude. La consommation d'énergie décroît automatiquement pour certains programmes.

Branchez le tuyau d'arrivée d'eau de la manière indiquée. Il y a deux manières de raccorder le tuyau d'arrivée d'eau :

#### 4.4.1.1 Raccordement entre un robinet ordinaire et le tuyau d'arrivée d'eau.

<p>Desserrez l'écrou de serrage et les 4 boulons</p>	<p>Serrez l'écrou de serrage</p>	<p>Enfoncez la douille coulissante et insérez le tuyau d'arrivée d'eau dans la base de raccordement</p>	<p>Raccordement terminé</p>

#### 4.4.1.2. Raccordement entre un robinet à filetage et le tuyau d'arrivée d'eau.

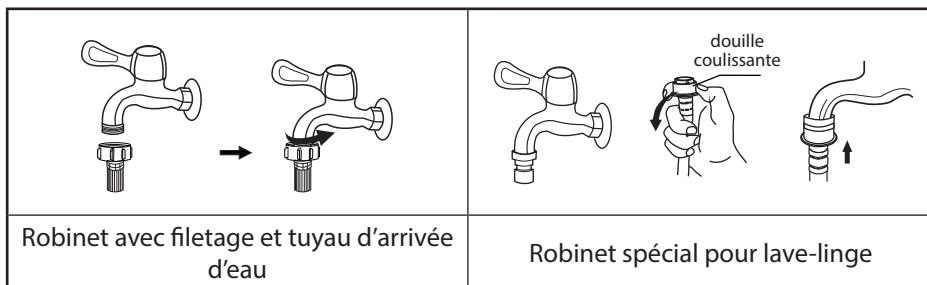

FR

Reliez l'autre extrémité du tuyau d'arrivée d'eau à la vanne d'arrivée d'eau située derrière la machine, et serrez bien le tuyau dans le sens des aiguilles d'une montre.

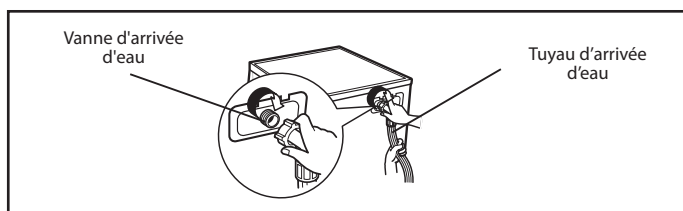

#### 4.4.2 Tuyau d'évacuation

Avertissement !

- Le tuyau d'évacuation ne doit pas être plié ou étiré.
- Veillez à positionner le tuyau d'évacuation correctement, faute de quoi il y aurait risque de dégâts des eaux en cas de fuite.

Il existe deux manières de placer l'extrémité du tuyau d'évacuation :

1. Insérée directement dans le trou d'évacuation au sol.
2. Reliée à un embranchement de la canalisation d'évacuation de l'évier.

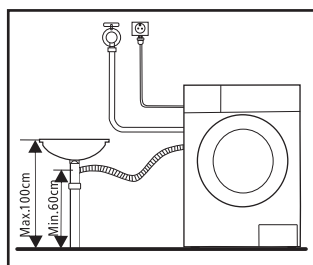
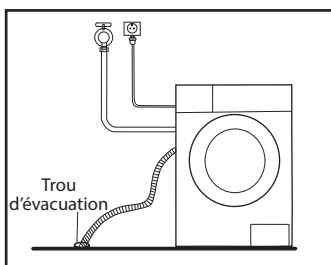

Remarque :

- Si la machine est fournie avec une crosse de support pour le tuyau d'évacuation, installez celui-ci de la manière suivante :

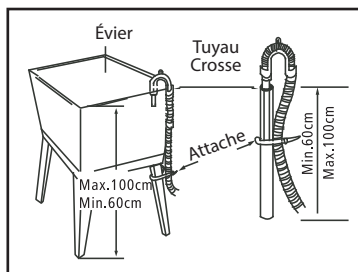
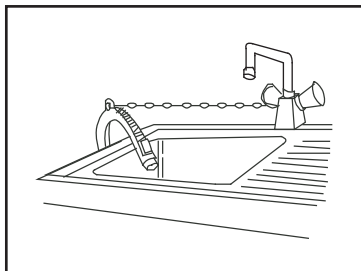

### Avertissement !

- Après avoir installé le tuyau d'évacuation, fixez-le correctement au moyen d'une attache prévue à cet effet.
- Si le tuyau d'évacuation est trop long, ne le faites pas rentrer dans le lave-linge en forçant, cela engendrerait des bruits anormaux.

## 5/ UTILISATION

### 5.1 Démarrage rapide

#### Attention !

- Avant d'utiliser le lave-linge, assurez-vous qu'il est installé correctement.
- Avant la première utilisation du lave-linge, il doit effectuer un cycle complet à vide.

#### 5.1.1. Avant le lavage

Brancher	Ouvrir le robinet	Remplir	Fermer la porte	Mettre du détergent

Remarque : Ne mettez du produit dans le compartiment I que si vous avez sélectionné la fonction Prélavage (non disponible sur toutes les machines).





#### 5.1.2 Lavage

Sélectionner un programme	Sélectionner une fonction ou laisser les paramètres par défaut	Démarrage

Remarque :

- Si vous sélectionnez les paramètres par défaut, vous pouvez sauter l'étape 2 :
- Le tableau des boutons de fonction est donné à titre de référence seulement. Les fonctions effectives peuvent varier en fonction du produit.
- Ce lave-linge doit fonctionner dans une température ambiante de 0 à 40°C. En cas d'utilisation par température inférieure à 0°C, la vanne d'arrivée d'eau et le système d'évacuation risquent d'être endommagés par le gel.
- Vérifiez les étiquettes des vêtements et les instructions relatives au détergent avant le lavage. Utilisez un détergent non moussant adapté aux lave-linge.

FR

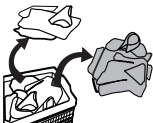
		
Lisez l'étiquette	Videz les poches	Nouez les bandes longues, fermez les boutons et les fermetures éclair
		
Mettez les petits vêtements dans un filet à linge	Retournez les vêtements à poils longs et ceux qui boulochent facilement	Séparez les vêtements de textures différentes

### Avertissement !

- Évitez de laver un seul vêtement avec la machine, car cela risquerait de la déséquilibrer. Afin d'assurer une évacuation optimale, il est préférable de laver plusieurs vêtements à la fois.
- Ne lavez pas à la machine des vêtements qui sont entrés en contact avec du kérosène, de l'essence, de l'alcool ou d'autres substances inflammables.

#### 5.1.2.1 Options

**Pré lavage :** La fonction pré lavage apporte un cycle de lavage supplémentaire avant le lavage principal. Cette fonction est conçue pour éliminer la poussière qui remonte à la surface des vêtements. Pour utiliser ce mode, vous devez mettre du détergent dans le compartiment (I).

**Rinçage extra :** Le linge subira un rinçage supplémentaire.

**Sans essorage :** Si vous sélectionnez cette fonction, le linge ne sera pas essoré.

Programme	Option		Programme	Option	
	Prélavage	Rinçage extra		Prélavage	Rinçage extra
Coton 30°C	<input type="radio"/>	<input type="radio"/>	Fin dans 9H		
Coton 40°C	<input type="radio"/>	<input type="radio"/>	Fin dans 6H		
Coton 60°C	<input type="radio"/>	<input type="radio"/>	Fin dans 3H		
Coton 90°C	<input type="radio"/>	<input type="radio"/>	Rapide 45'		
Synthétique	<input type="radio"/>	<input type="radio"/>	Rapide 30'		
Synthétique 40°C	<input type="radio"/>	<input type="radio"/>	Rapide 15'		
Nettoyage tambour			Essorage uniquement		
Coton intensif 40°C			Froid	<input type="radio"/>	<input type="radio"/>
Coton intensif 60°C			Froid 20°C	<input type="radio"/>	<input type="radio"/>
Essorage seul			ECO 40-60		
Rinçage et essorage		<input type="radio"/>			
Délicat 30°C		<input type="radio"/>			
Délicat		<input type="radio"/>			

- En option

### 5.1.2.2 Couper la sonnerie



Pour activer cette fonction, appuyez de nouveau sur ce bouton pendant 3 secondes. Le réglage sera maintenu après une éventuelle réinitialisation.



Sélectionnez le programme

Appuyez sur le bouton  pendant 3 secondes pour couper le signal sonore.

#### Attention !

- Lorsque la sonnerie est coupée, l'appareil n'émet aucun son.

### 5.1.2.3 Verrou enfant



Cette fonction est conçue pour empêcher l'utilisation de la machine par les enfants.





3 sec.



Sélectionnez le programme

Démarrage

Appuyez sur les boutons +  et  pendant 3 secondes jusqu'à ce qu'un signal sonore retentisse.

**Attention !**

- Le Verrou enfant ne peut être déverrouillé que par un appui long sur les deux boutons.
- Le Verrou enfant verrouille tous les boutons sauf le bouton marche/arrêt et le bouton Verrou enfant.
- Annulez la fonction Verrou enfant avant de sélectionner un programme et de lancer un cycle de lavage.

**5.1.2.4 Température**

Les réglages de température disponibles sont les suivants : Froid, 20°C, 30°C, 40°C, 60°C, 90°C

**5.1.3. Après le lavage**

L'appareil émet un signal sonore et le verrou de la porte et les voyants [Démarrage/ Pause] clignotent, ou 2 petits points clignotent sur l'écran numérique.

**6/ ENTRETIEN ET NETTOYAGE****Avertissement !**

- Débranchez la machine et fermez le robinet avant toute manipulation d'entretien.

**6.1 Nettoyage du boîtier**

Un entretien régulier permet d'optimiser la durée de vie utile de l'appareil. Les surfaces de l'appareil peuvent être nettoyées avec un détergent neutre non abrasif dilué si nécessaire. Si de l'eau déborde, essuyez-la immédiatement avec un chiffon mouillé. Veillez à ce que le boîtier n'entre jamais en contact avec des objets coupants ou pointus.

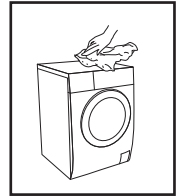
**Remarque :**

N'utilisez pas d'acide formique ou de ses solvants dilués ou équivalents, par exemple de l'alcool, des solvants ou des produits chimiques.

**6.2 Nettoyage du tambour**

La rouille formée à l'intérieur du tambour du fait d'objets métalliques doit être éliminée immédiatement au moyen d'un détergent sans chlore. N'utilisez en aucun cas de la paille de fer.

**Remarque :**

Ne mettez pas de vêtements dans la machine pendant le nettoyage du tambour.

### 6.3 Nettoyage du joint et de la vitre de la porte

Essuyez la vitre et le joint après après cycle de lavage afin d'enlever les peluches et les taches. L'accumulation de peluches peut être à l'origine de fuites. Il peut arriver que des pièces, des boutons ou d'autres objets aboutissent dans le joint, auquel cas enlevez-les après chaque lavage.

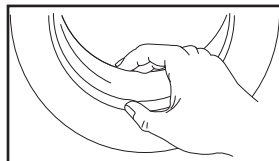

### 6.4 Nettoyage du filtre d'entrée

Remarque :

- Une baisse du débit d'eau est un signe que le filtre d'entrée a besoin d'être nettoyé.
- Nettoyez le distributeur de détergent tous les 3 mois afin de garantir le fonctionnement normal de l'appareil.

#### 6.4.1 Nettoyage du filtre intérieur du robinet

1. Fermez le robinet.
2. Démontez le tuyau d'arrivée d'eau du robinet.
3. Nettoyez le filtre.
4. Remettez en place le tuyau d'arrivée d'eau sur le robinet.

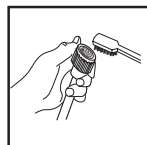
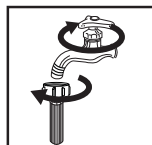

#### 6.4.2 Nettoyage du filtre intérieur du lave-linge

1. Dévissez la canalisation d'arrivée d'eau située derrière la machine.
2. À l'aide d'une pince à bec long, sortez le filtre, que vous remettrez en place une fois le lavage terminé.
3. Nettoyez le filtre au moyen d'une brosse.
4. Rebranchez le tuyau d'arrivée d'eau.

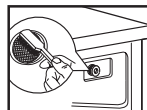

Remarque :

- Vous pouvez sortir le filtre de la canalisation pour le nettoyer.
- Reconnectez l'ensemble et rouvrez le robinet.

#### 6.4.3 Nettoyage du compartiment de détergent

1. Repérez le bouton situé sur le couvercle de l'adoucisseur à l'intérieur du tiroir, et mettez-le en position A (voir flèche sur la figure 1).
2. Relevez le clip et enlevez le couvercle de l'adoucisseur. Lavez toutes les rainures sous le robinet.
3. Remettez en place le couvercle et refermez le tiroir.

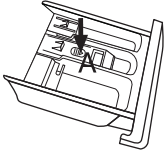
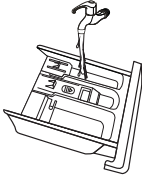
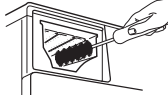
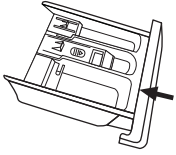

			
Sortir le tiroir en appuyant sur A	Nettoyer le tiroir sous le robinet	Nettoyer l'intérieur du logement avec une vieille brosse à dents	Remettre le tiroir en place



Remarque :

- N'utilisez pas d'alcool, de solvants ou de produits chimiques pour nettoyer la machine.
- Nettoyez le distributeur de détergent tous les 3 mois afin de garantir le fonctionnement normal de l'appareil.

#### 6.4.4 Nettoyage du filtre de la pompe d'évacuation

##### Avertissement !

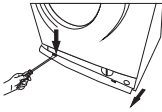
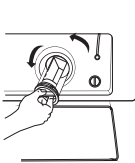
- Faites attention à l'eau chaude !
- Laissez à la solution de détergent le temps de refroidir.
- Débranchez la machine avant le lavage afin d'éviter tout risque de choc électrique.
- Le filtre de la pompe d'évacuation élimine les fils et les petits corps étrangers de l'eau.
- Nettoyez le filtre régulièrement tous les 3 mois afin de garantir le fonctionnement normal de l'appareil.

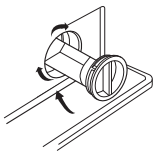
			
Ouvrir le filtre de service	Enlever le filtre en le tournant dans le sens inverse des aiguilles d'une montre	Enlever les corps étrangers	Remettre le bouchon du bas en place

##### Attention !

- Veillez à bien remettre en place correctement le filtre et le tuyau d'évacuation de secours, faute de quoi il y aurait risque de fuite.
- Si votre lave-linge n'est pas équipé d'un tuyau d'évacuation de secours, tournez directement le bouchon du bas pour laisser l'eau s'écouler dans la bassine.

- Si l'appareil vient juste d'être utilisé, il est possible qu'il y ait de l'eau chaude dans la pompe, en fonction du programme. N'essayez en aucun cas d'ôter le couvercle de la pompe au cours d'un lavage. Attendez que le cycle soit terminé et que l'appareil soit vide et refroidisse. Veillez à bien refermer et verrouiller correctement le couvercle.

FR

## 6.5 Dépannage

L'appareil ne démarre pas ou s'arrête en cours de fonctionnement.

Essayez de trouver une solution au problème. Si cela s'avère impossible, prenez contact avec le service après-vente.

Description	Cause	Solution
Le lave-linge ne démarre pas	La porte est mal fermée	Refermez la porte, puis redémarrez Vérifiez si les vêtements sont collés les uns aux autres
La porte ne s'ouvre pas	Le système de sécurité est activé	Débranchez l'appareil, puis rebranchez-le et redémarrez-le
Fuite d'eau	Le raccordement entre la canalisation d'arrivée d'eau et le tuyau de sortie est mal serré	Vérifiez les tuyaux et resserrez les connexions Nettoyez le tuyau de sortie
Résidus de détergent dans le distributeur	Le détergent est mouillé ou forme des grumeaux	Nettoyez le compartiment de détergent
L'écran ou le témoin ne s'illumine pas	Déconnexion du processeur ou de la prise	Vérifiez que le courant n'est pas coupé et que la prise est bien branchée
Bruit anormal	-	Assurez-vous que les boulons de fixation ont bien été enlevés Vérifiez que le sol est bien plan

Messages d'erreur	Cause	Solution
Pause/démarrage [Pause/Start ]	La porte est mal fermée	Refermez la porte, puis redémarrez Vérifiez si les vêtements sont collés les uns aux autres
Pas d'essorage	Problème d'arrivée d'eau pendant le lavage	Vérifiez si la pression d'eau n'est pas trop faible Remettez le tuyau bien droit Vérifiez si le filtre de la vanne d'arrivée d'eau n'est pas obstrué
Pause/démarrage et pas d'essorage	L'évacuation dure trop longtemps	Vérifiez si le tuyau d'évacuation n'est pas obstrué
Rinçage extra	Trop-plein d'eau	Redémarrez le lave-linge
	Autres	Si le problème est toujours là, appelez le service après-vente

### Remarque !

Après vérification, remettez le lave-linge en marche. Si le problème persiste, prenez contact avec le service après-vente

## 7/ GARANTIE ET LIMITES DE RESPONSABILITÉ

Ce produit est garanti pour une période de 12 à 24 mois (définie par la législation locale, période sur le ticket de caisse faisant foi) à partir de la date d'achat, contre toute défaillance résultant d'un vice de fabrication ou de matériau.

Cette garantie ne couvre pas les dommages résultant d'une mauvaise installation, d'une utilisation incorrecte, ou de l'usure normale du produit.

Plus précisément, la garantie ne couvre pas :

- Les dommages ou problèmes causés par une utilisation incorrecte, un accident, une altération ou un branchement électrique d'intensité ou de tension inappropriée.
- Les produits modifiés, ceux dont le scellé de garantie ou le numéro de série ont été endommagés, altérés, supprimés ou oxydés.
- Les batteries remplaçables et accessoires sont garantis pour une période de 6 mois.
- La défaillance de la batterie, survenue par un chargement trop long ou par le non- respect des consignes de sécurité expliquées dans la notice.
- Les dommages esthétiques, incluant les rayures, bosses ou tout autre élément.
- Les dommages causés par toute intervention effectuée par une personne non- agréée.
- Les défauts causés par une usure normale ou dus au vieillissement normal du produit.
- Les défaillances du produit dues à l'utilisation sans les accessoires homologués par le fabricant.
- Les produits oxydés.

Les produits réparés ou remplacés peuvent inclure des composants et des équipements nouveaux et/ou reconditionnés.

### **MODALITÉS DE MISE EN ŒUVRE**

Pour obtenir un service de garantie, vous êtes priés de rapporter votre produit à l'accueil de votre lieu de vente muni de votre preuve d'achat (ticket de caisse, facture, ...), du produit et de ses accessoires fournis, avec son emballage d'origine. Il est important d'avoir comme information la date d'achat, le modèle et le numéro de série ou d'IMEI (ces informations apparaissent généralement sur le produit, l'emballage ou votre preuve d'achat).

A défaut, vous devez rapporter le produit avec les accessoires nécessaires à son bon fonctionnement (alimentation, adaptateur, etc.).

Dans le cas où votre réclamation est couverte par la garantie, le service après-vente pourra, dans les limites de la législation locale, soit :

- Réparer ou remplacer les pièces défectueuses.
- Echanger le produit retourné avec un produit qui a au moins les mêmes fonctionnalités et qui est équivalent en termes de performance.
- Rembourser le produit au prix d'achat du produit mentionné sur la preuve d'achat.

Si une de ces 3 solutions est utilisée, cela ne donne pas droit au prolongement ou au renouvellement de la période de garantie.

## ÍNDICE:

<b>1/INSTRUCCIONES DE SEGURIDAD</b> _____	<b>P. 53</b>
<b>2/DATOS TÉCNICOS</b> _____	<b>P. 58</b>
<b>3/DESCRIPCIÓN DEL PRODUCTO</b> _____	<b>P. 64</b>
<b>4/INSTALACIÓN</b> _____	<b>P. 67</b>
<b>5/MODO DE EMPLEO</b> _____	<b>P. 70</b>
<b>6/MANTENIMIENTO Y LIMPIEZA</b> _____	<b>P. 73</b>
<b>7/GARANTÍA Y EXENCIÓN DE RESPONSABILIDAD</b> _____	<b>P. 77</b>

ES

### 1/ INSTRUCCIONES DE SEGURIDAD

Antes de usar este aparato, lea atentamente las instrucciones siguientes y consérvelas para consultarlas en el futuro.

1. Si el cable de alimentación está dañado, deberá cambiarlo el fabricante, su agente de servicio técnico o una persona con una cualificación similar, con el fin de evitar peligros.
2. Antes de conectar el aparato a una toma de corriente, asegúrese de que la alimentación de la red eléctrica local coincida con la indicada en la placa identificativa del aparato. El aparato solo debe enchufarse a una toma de corriente con conexión a tierra.
3. Desenchufe el cable de alimentación de la red eléctrica cuando no utilice el aparato y antes de realizar tareas de limpieza o mantenimiento.
4. Utilice los juegos de mangueras nuevos incluidos con el aparato. No reutilice los juegos de mangueras viejos.
5. Desenchufe el aparato de la red eléctrica antes de llevar a cabo cualquier tarea de mantenimiento.
6. Desenchufe siempre el aparato y cierre el suministro de agua después del uso.
7. Asegúrese de que la presión del suministro de agua esté entre la presión de entrada de agua mín. y la presión de entrada de agua máx. especificadas.

8. Por su seguridad, el enchufe de alimentación debe conectarse a una toma de corriente de tres clavijas con toma de tierra. Compruebe que su toma de corriente posee una toma de tierra segura y adecuada.

9. Las conexiones de agua y los cables eléctricos debe conectarlos un técnico cualificado siguiendo las instrucciones del fabricante y las normativas locales sobre seguridad.

10. ¡Peligro para la seguridad de los niños!

ES

11. Este aparato podrá ser utilizado por niños mayores de 8 años y por personas con discapacidades físicas, sensoriales o mentales, o sin la experiencia y los conocimientos necesarios, si están supervisados o han recibido instrucciones en relación con el uso seguro del aparato y comprenden los riesgos que ello implica. Los niños no deben jugar con el aparato. Las tareas de limpieza y mantenimiento no podrán ser realizadas por niños sin supervisión.

12. Mantenga alejados a los niños menores de 3 años, a menos que estén bajo supervisión constante. Los niños no deben jugar con el aparato.

13. Los animales domésticos y los niños podrían introducirse en la lavadora. Compruebe la lavadora con cuidado antes de usarla.

14. La puerta de cristal puede calentarse mucho durante el funcionamiento de la lavadora. Mantenga a los niños y animales domésticos alejados de la lavadora cuando esté en funcionamiento.

15. Para evitar que se dañe el producto, quite todo el embalaje y los pernos de transporte antes de usarlo.

16. Debe poder accederse al enchufe de alimentación después de instalar el aparato.

17. ¡Peligro de explosión!

18. No lave artículos que hayan sido impregnados, limpiados, lavados o puestos en remojo con sustancias combustibles o explosivas (como cera, aceite, pintura, gasolina, desengrasantes, disolventes para limpieza en seco o queroseno). Podría provocar un incendio o una explosión.
19. El peso máximo de la ropa seca que se puede lavar en el aparato es 6,0 kg.

## **Instalación**

1. La lavadora está diseñada únicamente para uso en interiores.
2. Esta lavadora no ha sido diseñada para usarla como aparato empotrado.
3. Los orificios no deben quedar obstruidos por una alfombra.
4. No debe instalarse la lavadora en cuartos de baño o lugares húmedos, ni en habitaciones en las que haya explosivos o gases cáusticos.
5. Los modelos con una única válvula de entrada de agua se deben conectar al suministro de agua fría. Los modelos con válvulas de entrada dobles deben conectarse correctamente al suministro de agua fría y de agua caliente.
6. Debe poder accederse al enchufe de alimentación después de instalar el aparato.
7. Para evitar que se dañe el producto, quite todo el embalaje y los pernos de transporte antes de usarlo.
8. Este producto está previsto solo para uso doméstico y ha sido diseñado únicamente para tejidos que se pueden lavar a máquina.
9. Este aparato está previsto para uso doméstico y en aplicaciones similares, como:
  - zonas de cocina para empleados en tiendas, oficinas y otros entornos de trabajo;
  - casas rurales;

- para uso de clientes en hoteles, hostales y otros entornos de tipo residencial;
- establecimientos que ofrecen servicios de alojamiento y desayuno;
- zonas de uso común en edificios de viviendas.

10. No se suba o se siente encima de la lavadora.

11. No se apoye en la puerta de la lavadora.

12. Precauciones para manipular el aparato:

13. Los pernos de transporte debe volver a instalarlos un técnico.

14. Es necesario evacuar el agua acumulada en el interior de la lavadora.

15. Maneje la lavadora con cuidado. Al levantar la lavadora, no la sujete nunca por ninguna parte que sobresalga. No utilice la puerta de la lavadora como asa para mover el aparato.

16. Este aparato es pesado. Transpórtelo con cuidado.

17. No cierre la puerta de la lavadora con demasiada fuerza. Si le resulta difícil cerrar la puerta, compruebe que la ropa esté introducida completamente en el tambor y distribúyala uniformemente.

18. No use la lavadora para lavar alfombras.

19. Antes de lavar ropa por primera vez, ejecute un ciclo de lavado completo sin que haya ropa en la lavadora.

20. No introduzca disolventes inflamables, explosivos o tóxicos en la lavadora (por ejemplo, gasolina o alcohol) y no los utilice como detergentes. Use solo detergentes adecuados para lavadoras.

21. Verifique que los bolsillos de las prendas que va a lavar están vacíos. Los objetos afilados o rígidos, como monedas, joyas, clavos, tornillos o piedras, pueden causar daños graves a la lavadora.



22. Antes de abrir la puerta de la lavadora, compruebe que se ha vaciado toda el agua del tambor. No abra la puerta de la lavadora si observa que todavía hay agua dentro.

23. Tenga cuidado para no quemarse cuando salga agua caliente del aparato.

24. No eche agua de forma manual a la lavadora durante un ciclo de lavado.

25. Una vez que haya finalizado el programa, espere dos minutos antes de abrir la puerta.

ES



Esta marca indica que el producto no debe eliminarse junto con otros residuos domésticos dentro de la UE.

■ Para evitar posibles daños al medio ambiente o a la salud ocasionados por la eliminación incontrolada de desechos, recicle este producto de manera responsable con el fin de promover la reutilización sostenible de los materiales que lo componen. Para devolver el producto, use los sistemas de devolución y recogida o póngase en contacto con la tienda donde realizó la compra del producto. Ellos se encargarán de la devolución y el reciclado de este producto de una manera segura y ecológica.

## 2/ DATOS TÉCNICOS

### 2.1 ESPECIFICACIONES TÉCNICAS

Alimentación eléctrica	220-240 V, 50 Hz
Potencia nominal	2050 W
Corriente máx.	10 A
Presión de agua estándar	0,05 MPa~1 MPa
Modelo	600082784
Capacidad de lavado	6,0 kg
Dimensiones (An x P x Al en mm)	595 x 470 x 850
Peso neto	57 kg

### 2.2 Especificaciones del producto

ES



Modo apagado (W)	0,50	Modo de espera (W)	1,00
Arranque retardado (W) (si procede)	4,00	En espera en red (W) (si procede)	No aplicable

### Duración mínima de la garantía ofrecida por el proveedor <sup>(b)</sup>.

Este producto ha sido diseñado para emitir iones de plata durante el ciclo de lavado	No
--	----







### Información adicional:

Enlace a la página web del proveedor, en la que se encuentra la información del punto 9 del Anexo II del Reglamento de la Comisión (UE) 2019/2023 (1) (b):

- (a) para el programa Eco 40-60.
- (b) los cambios en estos puntos no deben considerarse relevantes para los fines del párrafo 4 del artículo 4 del Reglamento (UE) 2017/1369.
- (c) si la base de datos del producto genera automáticamente el contenido definitivo de esta casilla, el proveedor no tiene que introducir estos datos.

## 2.3 Programas

Puede seleccionar los siguientes programas según el tipo de ropa.

Programas	
 Sintético	Para lavar artículos sintéticos (por ejemplo, camisas, abrigos, tejidos mezclados). Cuando lave prendas de punto, debe reducir la cantidad de detergente para evitar que se formen demasiadas burbujas.
 Prendas delicadas	Para tejidos delicados que se pueden lavar, por ejemplo, seda, satén, fibras sintéticas o mezcla de fibras.
 Limpieza del Tambor	Programa especial para limpiar el tambor. El tambor se esteriliza a 90°C. No use este programa para lavar prendas. Añada la cantidad correcta de lejía para aumentar el efecto de limpieza. Use este programa en caso necesario.
 Solo Centrifugado	Solo centrifugar a una velocidad que se puede seleccionar.
 Enjuague y Centrifugado	Solo enjuagar y centrifugar.
 Solo Vaciado	Para evacuar el agua.





 Lavado Rápido 15'	Para el lavado rápido de una carga pequeña de prendas poco sucias con una duración de 15 minutos.
 Intensivo algodón	Se aumenta el tiempo de lavado para una limpieza más intensiva.
ECO 40-60	40 °C por defecto (no se puede seleccionar), adecuado para lavar ropa entre 40 °C y 60 °C.
 Lavado en Frio	La ropa se lava con agua fría.
 Algodón	Para prendas fuertes y tejidos de algodón o lino resistentes al calor.
 Finaliza en	Función de temporizador: el tiempo total, incluyendo el tiempo de lavado y el temporizador, se puede ajustar a 3 h, 6 h o 9 h.

Tabla de programas de lavado

Ciclo	Capacidad nominal en kg	Duración del ciclo en horas y minutos	Consumo de energía en kWh / ciclo de funcionamiento	Consumo de agua en litros / ciclo de funcionamiento	Temperatura máxima °C	Humedad residual en % / velocidad de centrifugado
Lavado Rápido 15'	2,0	0:15	0,035	32	15	75 %
Lavado Rápido 30'	2,0	0:30	0,228	32	30	70 %
Lavado Rápido 45'	2,0	0:45	0,368	32	40	70 %
Lavado en Frio	3,0	1:00	0,140	37	15	60 %
Lavado en Frio 20 °C	3,0	1:01	0,207	37	20	60 %
Algodón 30 °C	6,0	2:40	0,672	58	30	60 %
Algodón/ Algodón 40 °C	6,0	2:40	0,871	58	40	60 %
Algodón 60 °C	6,0	2:45	1,280	58	60	60 %
Algodón 90 °C	6,0	2:50	1,888	58	90	60 %
Intensivo Algodón 40 °C	6,0	3:58	1,053	58	40	60 %
Intensivo Algodón 60 °C	6,0	4:00	1,455	58	60	60 %
Prendas delicadas	2,0	0:48	0,112	32	15	80 %
Prendas delicadas 30 °C	2,0	0:50	0,275	32	30	80 %

Solo Vaciado	6,0	0:01	0,010	58	-	-
Limpieza del Tambor	0,0	1:18	0,928	18	90	-
Finaliza en 3H/6H/9H	6,0	0:59	0,635	58	40	60 %
Enjuague y Centrifugado	6,0	0:20	0,055	58	-	60 %
Solo Centrifugado	6,0	0:12	0,045	58	-	60 %
Sintético	3,0	2:20	0,327	55	30	60 %
Sintético/ Sintético 40 °C	3,0	2:20	0,648	37	40	60 %
ECO40-60	6,0	3:18	1,000	50	41	62 %
	3,0	2:36	0,622	39	37	62 %
	1,5	2:36	0,390	36	23	62 %

La nueva clase de eficiencia energética de la UE es E.

Programa utilizado para la prueba de energía: ECO 40-60. Velocidad: Velocidad máxima; otras especificaciones por defecto.

Media carga para lavadoras de 6,0 kg; 3,0 kg

La antigua clase de eficiencia energética de la UE es A+.

Programa utilizado para la prueba de energía: Intensivo Algodón 60 °C/40 °C.

Velocidad: Velocidad máxima; otras especificaciones por defecto. Media carga para lavadora de 6,0 kg; 3,0 kg

¡Nota!

■ Los parámetros que se indican en esta tabla son solo como referencia para el usuario. Los parámetros reales pueden ser diferentes a los de la tabla anterior.

1. La máxima temperatura alcanzada por la ropa en el ciclo de lavado durante 5 minutos como mínimo.
2. Humedad residual después del ciclo de lavado en porcentaje del contenido de agua y la velocidad de centrifugado a la que se ha conseguido.
3. El programa ECO 40-60 puede limpiar ropa de algodón con un grado de suciedad normal, apta para el lavado a máquina a 40 °C o 60 °C, junta en el mismo ciclo. Este programa se utiliza para evaluar el cumplimiento de la regulación (UE) 2019/2023.

Los programas más eficientes en términos de consumo de energía son generalmente los que lavan a bajas temperaturas y tienen una duración más larga.

Para contribuir al ahorro de energía y agua, cargue la lavadora-secadora doméstica hasta la capacidad indicada para los programas respectivos.

La velocidad de centrifugado influye en el nivel de ruido y el contenido de agua residual: cuanto mayor sea la velocidad de giro en la fase de centrifugado, mayor será el ruido y menor el contenido de agua restante.

### 3/ DESCRIPCIÓN DEL PRODUCTO

#### 3.1 Vista frontal

- |                                    |                                |
|------------------------------------|--------------------------------|
| 1- Cubierta superior               | 6- Manguera de desagüe         |
| 2- Panel de control                | 7- Puerta                      |
| 3- Cable de alimentación eléctrica | 8- Dispensador de detergente   |
| 4- Tambor                          | 9- Manguera de entrada de agua |
| 5- Filtro de servicio              |                                |

### 3.2 Accesorios

- |                                      |                        |
|--------------------------------------|------------------------|
| 10- Tapón del orificio de transporte | caliente, opcional)    |
| 11- Manguera de entrada de agua fría | 13- Manual del usuario |
| 12- Manguera de entrada (agua        |                        |

ES

### 3.3 Panel de control

- 14- **Apagado:** Para encender o apagar el aparato.
- 15- **Inicio/Pausa:** Pulse este botón para iniciar o poner en pausa el ciclo de lavado.
- 16- **Opciones:** Esto le permite seleccionar una función adicional, que se enciende cuando está seleccionada.
- 17- **Programas:** Seleccione un programa adecuado según el tipo de ropa. Cuando el programa haya finalizado, parpadearán los indicadores luminosos de **Pausa/Inicio** y Bloqueo de la puerta.

### 3.4 Dispensador de detergente

- I Detergente para prelavado
- II Detergente para el lavado principal
- ☼ Suavizante

Nota: Solo es necesario añadir detergente en el «compartimento I» si ha seleccionado la función «prelavado» (no disponible en todas las lavadoras).

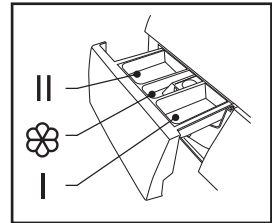





















Programa	I	II		Programa	I	II	
Algodón 30 °C	○	●	○	Prendas delicadas 30 °C		●	○
Algodón 40 °C	○	●	○	Prendas delicadas		●	○
Algodón 60 °C	○	●	○	Finaliza en 9H		●	○
Algodón 90 °C	○	●	○	Finaliza en 6H		●	○
Sintético	○	●	○	Finaliza en 3H		●	○
Sintético 40 °C	○	●	○	Lavado Rápido 45'		●	○
Limpieza del Tambor				Lavado Rápido 30'		●	○
Lavado en Frío	○	●	○	Lavado Rápido 15'		●	○
Lavado en Frío 20 °C	○	●	○	ECO 40-60		●	○
Solo Centrifugado				Intensivo Algodón 40 °C		●	○
Solo Vaciado				Intensivo Algodón 60 °C		●	○
Enjuague y Centrifugado			○				

● Obligatorio ○ Opcional

En la tabla se indican las opciones que se pueden ajustar en cada ciclo. Si un ajuste no es posible para un ciclo, el símbolo parpadea en la pantalla.

Las cifras en **negrita** corresponden al ajuste de fábrica.

Ciclo	Ajuste de la temperatura en °C	Funciones adicionales
Sintético	<b>Fría</b>	 + 
Sintético 40 °C	<b>40</b>	 + 
Lavado en Frío	<b>Fría</b>	 + 
Lavado en Frío 20 °C	<b>20</b>	 + 
Algodón 30 °C	<b>30</b>	 + 
Algodón 40 °C	<b>40</b>	 + 
Algodón 60 °C	<b>60</b>	 + 
Algodón 90 °C	<b>90</b>	 + 
ECO 40-60	<b>60</b>	
Intensivo Algodón 40 °C	<b>40</b>	
Intensivo Algodón 60 °C	<b>60</b>	
Limpieza del Tambor	<b>90</b>	
Solo Centrifugado	-	
Solo Vaciado	-	
Enjuague y Centrifugado	-	+ 
Prendas delicadas 30 °C	<b>30</b>	+ 
Prendas delicadas	<b>Fría</b>	+ 
Finaliza en 3H/6H/9H	<b>40</b>	
Lavado Rápido 45'	<b>40</b>	
Lavado Rápido 30'	<b>30</b>	
Lavado Rápido 15'	<b>Fría</b>	



¡Nota!

- Si utiliza detergente en polvo, le recomendamos que añada un poco de agua en el compartimento de detergente para evitar que la entrada de dicho compartimento se obstruya y se desborde cuando la lavadora se esté llenando de agua.
- Para obtener resultados de lavado óptimos y reducir el consumo de agua y energía, utilice un tipo de detergente adecuado para la temperatura de lavado seleccionada.

### 3.5 Recomendación de detergente

Detergente de lavado recomendado	Temp. de lavado	Tipo de prenda y textil
Detergente de alto rendimiento con sustancias blanqueadoras y con blanqueadores ópticos.	40/60/90	Ropa blanca de lino o algodón resistente a la ebullición
Detergente para ropa de color sin sustancias blanqueadoras ni blanqueadores ópticos.	20/30/40	Ropa de color de lino o algodón
Detergente suave o para ropa de color con blanqueadores ópticos	20/30/40	Ropa de color de fibras de fácil cuidado o material sintético
Detergente de lavado suave	20/30	Tejidos delicados, seda, viscosa
Detergente especial para lana	20/30/40	Lana

ES

#### Nota

Los aditivos o detergentes filamentosos o que se aglomeran se pueden diluir en un poco de agua antes de verterlos en el dispensador de detergente, para evitar que la entrada se bloquee y se produzca un desbordamiento de agua.

Seleccione el tipo de detergente adecuado para conseguir el máximo rendimiento de lavado y el mínimo consumo de agua y energía.

Para lograr los mejores resultados de lavado es importante dosificar correctamente el detergente.

Utilice una cantidad menor de detergente si el tambor no está completamente lleno.

Ajuste siempre la cantidad de detergente a la dureza del agua: si el agua del grifo es blanda, utilice menos detergente.

Dosifique en función de lo sucia que esté la ropa: se necesita menos detergente si las prendas no están muy sucias.

El detergente muy concentrado (detergente compacto) hay que dosificarlo con más precisión.

Los siguientes síntomas indican que se ha utilizado demasiado detergente:

- Se forma una gran cantidad de espuma
- Los resultados de lavado y enjuague no son buenos

Los siguientes síntomas indican que se ha utilizado una cantidad insuficiente de detergente:

- La ropa se vuelve gris
- Se forman depósitos de cal en el tambor, la resistencia térmica o la ropa

## 4/ INSTALACIÓN

## 4.1 Área de instalación

### ¡Advertencia!

- El producto debe colocarse en un lugar estable para evitar que se mueva durante el funcionamiento.
- Asegúrese de que el aparato no esté colocado encima del cable de alimentación.

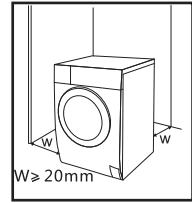

Antes de instalar la lavadora, siga los pasos que se indican a continuación para seleccionar una ubicación adecuada:

1. Escoja una superficie estable, seca y nivelada.
2. Evite la luz directa del sol.
3. Asegúrese de que haya suficiente ventilación.
4. Asegúrese de que la temperatura ambiente sea mayor que 0 °C.
5. El lugar de instalación debe estar alejado de materiales inflamables, como gas o carbón.

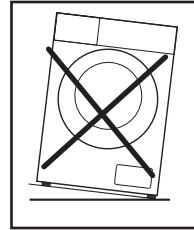

## 4.2 Desembalaje de la lavadora

### ¡Advertencia!

- El material de embalaje (por ejemplo, la espuma de poliestireno) puede ser peligroso para los niños.
  - ¡Peligro de asfixia! Mantenga todo el material de embalaje fuera del alcance de los niños.
1. Quite la caja de cartón y la espuma de poliestireno.
  2. Levante la lavadora y quite el embalaje de la base. Asegúrese de haber quitado el triángulo de espuma pequeño junto con la pieza inferior. De lo contrario, coloque el aparato sobre un lateral y, a continuación, quite la pieza de espuma pequeña de la parte de abajo del aparato.
  3. Quite la cinta que sujeta el cable de alimentación y la manguera de desagüe.
  4. Quite la manguera de entrada del tambor.

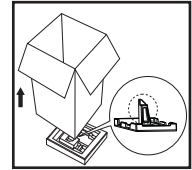

### 4.2.1 Quitar los tornillos de transporte

#### ¡Advertencia!

- Antes de usar la lavadora, retire los tornillos de transporte situados en la parte posterior del aparato.
- Guarde los tornillos de transporte en un lugar seguro para volver a usarlos en el futuro (puede que los necesite si tiene que transportar el aparato a otro lugar).

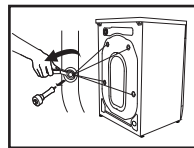

Para quitar los tornillos, siga estos pasos:

1. Afloje los cuatro tornillos con una llave inglesa y sáquelos.
2. Cierre los orificios de transporte con los tapones.
3. Guarde los tornillos en un lugar seguro para volver a usarlos en el futuro.

### 4.3 Nivelar la lavadora

#### ¡Advertencia!

- Las tuercas de bloqueo de los cuatro pies deben estar enroscados firmemente contra la carcasa.
1. Compruebe que las patas estén sujetas de forma segura a la carcasa. Si no lo estuvieran, póngalas en su posición original y apriete las tuercas.
  2. Afloje la tuerca de bloqueo y gire el pie hasta que esté en contacto con el suelo.
  3. Ajuste las patas y bloquéelas con una llave inglesa, asegurándose de que la lavadora esté estable.

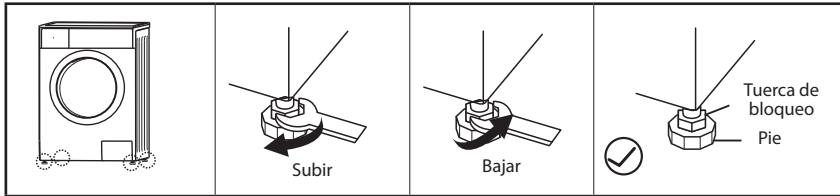

ES

### 4.4 Conexión de la lavadora

#### 4.4.1 Conexión de la manguera de entrada de agua

#### ¡Advertencia!

- ¡Siga las instrucciones de este apartado para evitar fugas o daños producidos por el agua!
- No doble, aplaste, modifique ni corte la manguera.
- Si el modelo está equipado con una válvula caliente, conéctela al grifo de agua caliente con la manguera de entrada de agua caliente. En algunos programas, el consumo de energía se reducirá automáticamente.

Conecte la tubería de entrada como se indica. Hay dos formas de conectar el tubo de entrada:

##### 4.4.1.1 Conexión entre el grifo ordinario y la manguera de entrada.

<p>Tuerca de presión</p>		<p>Casquillo deslizante</p>	
<p>Aflojar la tuerca de presión y los cuatro tornillos</p>	<p>Apretar la tuerca de presión</p>	<p>Presionar el casquillo deslizante e insertar la manguera de entrada en la base de conexión</p>	<p>Conexión finalizada</p>

#### 4.4.1.2. Conexión entre un grifo con rosca y la manguera de entrada.



ES

Conecte el otro extremo del tubo de entrada a la válvula de entrada en parte posterior de la lavadora, y apriete el tubo firmemente girándolo en sentido horario.

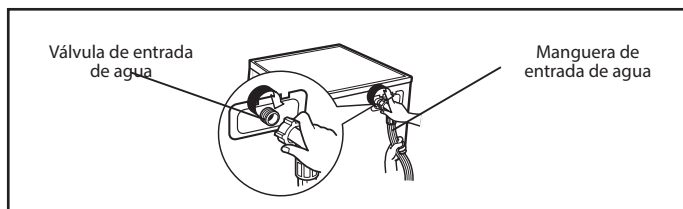

#### 4.4.2 Manguera de desagüe

¡Advertencia!

- No doble ni estire la manguera de desagüe.
- Coloque la manguera de desagüe en la posición correcta, ya que de lo contrario pueden producirse daños debido a las fugas de agua.

Hay dos maneras de colocar el extremo de la manguera de desagüe:

1. Colóquela directamente en el desagüe.
2. Conéctela al ramal del tubo de desagüe de la pila.

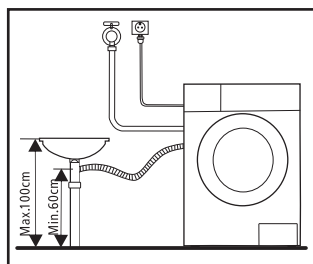
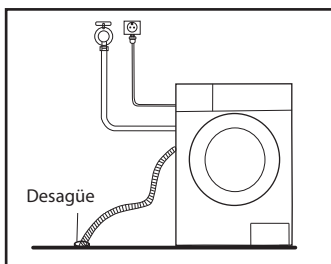

¡Nota!

- Si la lavadora tiene un soporte para la manguera de desagüe, instale la manguera de desagüe del modo siguiente:

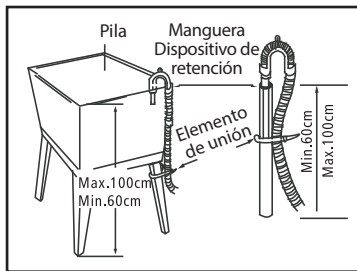
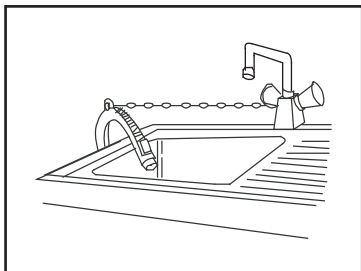

**¡Advertencia!**

- Cuando instale la manguera de desagüe, sujétela correctamente con un amarre.
- Si la manguera de desagüe es demasiado larga, no la fuerce en la lavadora por que producirá ruidos anómalos.



**5/ MODO DE EMPLEO**

**5.1 Guía de inicio rápido**

**¡Precaución!**



- Antes de lavar, asegúrese de que la lavadora esté instalada correctamente.
- Antes de utilizar la lavadora por primera vez, ejecute un ciclo de lavado completo sin que haya ropa dentro.

**5.1.1. Antes de lavar**

<p>Enchufar</p>	<p>Abrir el grifo</p>	<p>Cargar</p>	<p>Cerrar la puerta</p>	<p>Añadir detergente</p>

Nota: Solo es necesario añadir detergente en el «compartimento I» si ha seleccionado la función de prelavado (no disponible en todas las lavadoras).

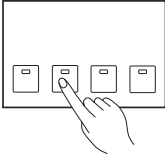





**5.1.2 Lavado**

		
Seleccionar el programa	Seleccionar una función o los valores predeterminados	Iniciar

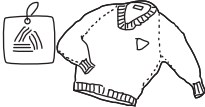
Nota:

ES

- Si selecciona los valores predeterminados, puede saltarse el paso 2.
- La tabla de botones de funciones es solo como referencia. Las funciones reales pueden variar dependiendo del producto.
- La lavadora debe usarse a temperaturas ambiente de 0 a 40 °C. Si se utiliza por debajo de 0 °C, se puede dañar la válvula de entrada y el sistema de evacuación, debido a las heladas.
- Compruebe las etiquetas de la ropa y el detergente antes de lavar. Use detergente que no forme espuma, adecuado para lavadoras.

		
Comprobar la etiqueta	Vaciar los bolsillos	Atar los cordones o cintas largos, abrochar cremalleras o botones
		
Meter las prendas pequeñas en una bolsa de lavado	Girar del revés los tejidos con tendencia a formar bolitas y los tejidos de pelo largo	Separar las prendas con diferentes texturas

### ¡Advertencia!

- Cuando lave una sola prenda de ropa, podría desequilibrarse la lavadora. Para asegurar un vaciado óptimo, lave juntas varias prendas.
- No lave prendas que hayan estado en contacto con queroseno, gasolina, alcohol u otros materiales inflamables.

#### 5.1.2.1 Opciones

**Prelavado:** La función de prelavado realiza un lavado adicional antes del lavado principal. Esta función está diseñada para lavar el polvo que emerge a la superficie de las prendas. Si selecciona este modo, tiene que añadir detergente en el

compartimento (I).

**Aclarado adicional:** La ropa se somete a un aclarado adicional.

**Sin centrifugado:** Si selecciona esta función, la ropa no se centrifuga.

Programa	Opción		Programa	Opción	
	Prelavado	Aclarado adicional		Prelavado	Aclarado adicional
Algodón 30 °C	<input type="radio"/>	<input type="radio"/>	Finaliza en 9H		
Algodón 40 °C	<input type="radio"/>	<input type="radio"/>	Finaliza en 6H		
Algodón 60 °C	<input type="radio"/>	<input type="radio"/>	Finaliza en 3H		
Algodón 90 °C	<input type="radio"/>	<input type="radio"/>	Lavado Rápido 45'		
Sintético	<input type="radio"/>	<input type="radio"/>	Lavado Rápido 30'		
Sintético 40 °C	<input type="radio"/>	<input type="radio"/>	Lavado Rápido 15'		
Limpieza del Tambor			Solo Centrifugado		
Intensivo Algodón 40 °C			Lavado en Frío	<input type="radio"/>	<input type="radio"/>
Intensivo Algodón 60 °C			Lavado en Frío 20 °C	<input type="radio"/>	<input type="radio"/>
Solo Vaciado			ECO 40-60		
Enjuague y Centrifugado		<input type="radio"/>			
Prendas delicadas 30 °C		<input type="radio"/>			
Prendas delicadas		<input type="radio"/>			

Opcional

### 5.1.2.2 Silenciar el aviso acústico



Para activar la función de aviso acústico, vuelva a mantener pulsado el botón durante 3 segundos. El ajuste se guardará hasta el próximo reinicio.



Seleccionar el programa

Mantener pulsado el botón  durante 3 segundos para silenciar el aviso acústico.

### ¡Precaución!

■ Cuando el aviso acústico esté silenciado no se emitirá ningún sonido.

ES

### 5.1.2.3 Bloqueo para niños



El bloqueo para niños está diseñado para evitar que los niños utilicen el aparato.





3 sec.



ES

Seleccionar el programa

Iniciar

Mantener pulsados los botones +  y  durante 3 segundos hasta que se oiga un pitido.

#### ¡Precaución!

- El «Bloqueo para niños» solo se puede desbloquear manteniendo pulsados los dos botones.
- Con el «Bloqueo para niños» se bloquean todos los botones, excepto el botón de encendido y el botón del «Bloqueo para niños».
- Desbloquee el «Bloqueo para niños» antes de seleccionar un programa e iniciar un ciclo de lavado.

### 5.1.2.4 Temperatura

Los ajustes de temperatura disponibles son: fría, 20 °C, 30 °C, 40 °C, 60 °C, 90 °C

### 5.1.3. Después del lavado

Sonará el pitido de aviso y parpadearán los indicadores luminosos de bloqueo de la puerta y de [Inicio / Pausa], o parpadearán dos pequeños puntos en la pantalla digital.

## 6/ MANTENIMIENTO Y LIMPIEZA

#### ¡Advertencia!

- Antes de realizar tareas de mantenimiento, desenchufe la lavadora y cierre el grifo.



## 6.1 Limpieza de la carcasa

El mantenimiento regular puede alargar la vida útil del aparato. La superficie del aparato se puede limpiar con detergentes neutros no abrasivos diluidos cuando sea necesario. En caso de que se produzca un desbordamiento de agua, use un paño húmedo para limpiarlo inmediatamente. No permita que la carcasa entre en contacto con objetos afilados.

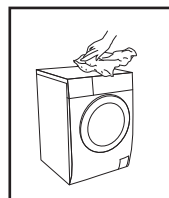

### ¡Nota!

No utilice ácido fórmico ni sus disolventes diluidos o equivalente, como alcohol, disolventes o productos químicos.

## 6.2 Limpieza del tambor

El óxido en el interior del tambor provocado por objetos de metal debe eliminarse inmediatamente con detergentes que no contengan cloro. No use nunca lana de acero.

### ¡Nota!

No coloque ninguna prenda en la lavadora mientras está limpiando el tambor.

ES

### 6.3 Limpieza de las juntas y el vidrio de la puerta

Limpie el vidrio y la junta después de cada ciclo de lavado para eliminar la pelusa y las manchas. La acumulación de pelusa puede provocar fugas. Quite todas las monedas, botones y otros objetos de la junta después de cada lavado.

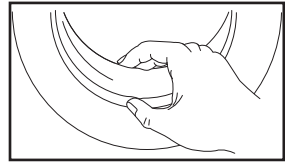

### 6.4 Limpieza del filtro de entrada

¡Nota!

- El filtro de entrada debe limpiarse si el flujo de agua se reduce.
- Limpie el dispensador de detergente cada 3 meses para asegurar un funcionamiento óptimo del aparato.

ES

#### 6.4.1 Limpieza del filtro en el grifo

1. Cierre el grifo.
2. Quite la manguera de entrada de agua del grifo.
3. Limpie el filtro.
4. Vuelva a conectar la manguera de entrada de agua.

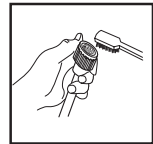
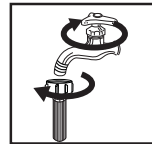

#### 6.4.2 Limpieza del filtro en la lavadora

1. Desenrosque el tubo de entrada de la parte trasera de la lavadora.
2. Saque el filtro con unos alicates de punta larga y vuelva a instalarlo después de lavarlo.
3. Use un cepillo suave para limpiar el filtro.
4. Vuelva a conectar el tubo de entrada.

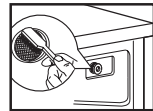



¡Nota!

- Puede sacar el filtro del tubo para limpiarlo.
- Vuelva a conectarlo y abra el grifo.

#### 6.4.3 Limpieza del dispensador de detergente

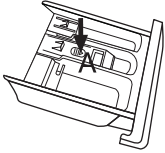
1. Presione el botón de la tapa del suavizante dentro del cajón dispensador a la posición A (vea la flecha en la figura 1).
2. Levante el clip y quite la tapa del suavizante. Lave todas las cavidades con agua corriente.
3. Vuelva a colocar la tapa del suavizante e introduzca de nuevo el cajón en la posición correcta.

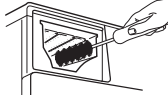
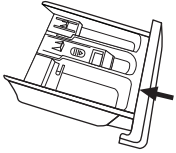
			
Sacar el cajón dispensador presionando A	Limpiar el cajón dispensador con agua corriente	Limpiar el interior del hueco con un cepillo de dientes viejo	Introducir el cajón dispensador

ES

¡Nota!

- No use alcohol, disolventes ni productos químicos para limpiar la lavadora.
- Limpie el dispensador de detergente cada 3 meses para asegurar un funcionamiento óptimo del aparato.

#### 6.4.4 Limpieza del filtro de la bomba de desagüe

¡Advertencia!

- ¡Tenga cuidado con el agua caliente!
- Deje que se enfríe la solución de detergente.
- Desenchufe la lavadora antes del lavado para evitar una descarga eléctrica.
- El filtro de la bomba de desagüe retira del agua el hilo y los objetos extraños pequeños.
- Limpie el filtro periódicamente cada 3 meses para asegurar un funcionamiento óptimo del aparato.

			
Abrir el filtro de servicio	Quitar el filtro girándolo en sentido antihorario	Retirar los objetos extraños	Volver a colocar el tapón inferior

¡Precaución!

- Asegúrese de que el filtro y la manguera de desagüe de emergencia se vuelvan a colocar correctamente, ya que de lo contrario pueden producirse fugas de agua.
- Si su lavadora no tiene manguera de desagüe de emergencia, gire el tapón inferior para que el agua salga al recipiente.

- Dependiendo del programa, cuando se acaba de usar el aparato es posible que haya agua caliente en la bomba. No quite nunca la cubierta de la bomba durante un ciclo de lavado. Espere siempre hasta que el aparato haya finalizado el ciclo, esté vacío y se haya enfriado. Cuando vuelva a poner la tapa, asegúrese de que esté bien apretada.

## 6.5 Resolución de problemas

El aparato no se pone en marcha o se para durante el funcionamiento. Intente encontrar una solución al problema. Si esto no fuese posible, póngase en contacto con el servicio de atención al cliente.

ES

Descripción	Causa	Solución
La lavadora no se pone en marcha.	La puerta no está bien cerrada.	Vuelva a ponerla en marcha después de cerrar bien la puerta. Compruebe si hay prendas atascadas.
No se puede abrir la puerta.	La protección de seguridad está activada.	Desconecte la corriente y reinicie.
Fuga de agua.	La conexión entre el tubo de entrada o la manguera de salida no es estanca.	Compruebe los tubos de agua y apriételes. Limpie la manguera de salida.
Resto de detergente en el dispensador.	El detergente está húmedo o se ha aglomerado.	Limpie el dispensador de detergente.
El indicador o la pantalla no se encienden.	CPU o arnés desconectado.	Compruebe si hay un fallo de corriente y si el enchufe está bien conectado.
Ruido anómalo.	-	Compruebe si se han quitado los tornillos de sujeción. Compruebe si el suelo está nivelado.

<b>Código de error</b>	<b>Causa</b>	<b>Solución</b>
Pausa/Inicio	La puerta no está bien cerrada.	Vuelva a ponerla en marcha después de cerrar bien la puerta. Compruebe si hay prendas atascadas.
Sin centrifugado	Problema con la entrada de agua durante el lavado.	Compruebe si la presión de agua es demasiado baja. Enderece el tubo de agua. Compruebe si está bloqueado el filtro de la válvula de entrada.
Pausa/Inicio y sin centrifugado	La evacuación del agua requiere demasiado tiempo.	Compruebe si está bloqueada la manguera de desagüe.
Aclarado adicional	Desbordamiento de agua.	Reinicie la lavadora.
	Otros.	Si no puede resolverse el problema, llame al servicio de atención al cliente.

**¡Nota!**

Después de comprobarlo, vuelva a encender la lavadora. Si el problema persiste, póngase en contacto con el servicio de atención al cliente.

**7/ GARANTÍA Y EXENCIÓN DE RESPONSABILIDAD**

Este producto está garantizado durante un periodo de doce (12) a veinticuatro (24) meses (conforme a lo dispuesto por la legislación local y al correspondiente periodo indicado en el recibo de compra) a partir de su fecha de compra contra cualquier defecto de funcionamiento derivado de algún fallo de material o fabricación.

Esta garantía no cubre aquellos daños que pudieran producirse como consecuencia de una instalación incorrecta, utilización inadecuada o del desgaste normal del producto.

De manera más precisa, la garantía no cubrirá lo siguiente:

- Daños o anomalías atribuibles a una utilización incorrecta, un accidente fortuito, modificación del aparato o su conexión a una red eléctrica de una intensidad o tensión inadecuada.
- Productos modificados, tales como aquellos donde el precinto de garantía o el número de serie hayan sido dañados, modificados, suprimidos o presenten corrosión.
- De incluirse, las pilas sustituibles y los accesorios solo estarán garantizados durante un periodo de seis (6) meses.

- Cualquier fallo de acumuladores o pilas que se produzca como consecuencia de haber estado sometidos a un periodo de recarga excesivamente largo o de no haberse observado las precauciones de seguridad indicadas en el manual.
- Aquellos daños de tipo estético, incluidos arañazos, abolladuras o cualquier otro tipo de daño.
- Daños resultantes de cualquier reparación o intervención efectuada en el aparato por personas no autorizadas.
- Defectos debidos a desgaste o envejecimiento normal del producto.
- Actualizaciones de software que pudieran ser necesarias debido a un cambio de los parámetros de red.
- Fallos del producto debido a la utilización de software procedente de terceros a fin de modificar, sustituir o adaptar el existente.
- Fallos del producto debido a su utilización con accesorios diferentes a los homologados por el fabricante.
- Productos que presenten indicios de corrosión.

En ningún caso, el fabricante se hará responsable de posibles pérdidas de los datos guardados en el disco. Asimismo, el fabricante no estará obligado a verificar que se hayan retirado de antemano las tarjetas de memoria SIM o SD de aquellos productos devueltos.

Aquellos productos reparados o sustituidos podrán incluir componentes y equipos nuevos y/o reacondicionados.

## **RECLAMACIONES EN GARANTÍA**

Para que podamos aceptar una reclamación en garantía, le rogamos que lleve su producto defectuoso junto con cualquier accesorio suministrado en su embalaje original al centro de atención al cliente del establecimiento donde lo haya adquirido y presente una prueba válida de compra (recibo de caja, factura,...) del producto.

Será importante contar con información clave, tal como fecha de compra, modelo y número de serie o de IMEI del aparato (dichos datos suelen figurar ya sea en el producto, su embalaje o prueba válida de compra).

En su defecto, deberá presentar el producto junto con los accesorios necesarios que garanticen su funcionamiento correcto (cable de alimentación, adaptador de corriente, etc.).

Si su reclamación está cubierta por la garantía, el servicio posventa podrá proceder de una de las maneras siguientes (en función de los requisitos estipulados por la legislación local):

- Reparar o sustituir aquellas piezas defectuosas.
- Sustituir el producto devuelto por otro cuyas funciones sean idénticas y sea equivalente al producto original en lo que respecta a su rendimiento o prestaciones.
- Reembolsar el importe pagado por el producto, según se indica en la prueba válida de compra presentada.

El hecho de adoptar cualquiera de estas tres (3) soluciones no otorga derecho alguno a prolongar o renovar el periodo de garantía.

# ÍNDICE

<b>1/INSTRUÇÕES DE SEGURANÇA</b> _____	<b>P. 79</b>
<b>2/INFORMAÇÃO TÉCNICA</b> _____	<b>P. 84</b>
<b>3/DESCRIÇÃO DO PRODUTO</b> _____	<b>P. 90</b>
<b>4/INSTALAÇÃO</b> _____	<b>P. 93</b>
<b>5/UTILIZAÇÃO</b> _____	<b>P. 96</b>
<b>6/LIMPEZA E MANUTENÇÃO</b> _____	<b>P. 99</b>
<b>7/GARANTIA E LIMITES DE RESPONSABILIDADE</b> _____	<b>P. 103</b>

## 1/ INSTRUÇÕES DE SEGURANÇA

Antes de usar este aparelho elétrico, leia com atenção as instruções apresentadas abaixo e guarde-as para futuras referências.

1. Se o fio da alimentação ficar danificado, deverá ser substituído pelo fabricante, pelo seu agente de reparações, ou por uma pessoa igualmente qualificada, de modo a evitar qualquer perigo.
2. Antes de ligar o aparelho a uma tomada, certifique-se de que a alimentação corresponde à indicada na placa das especificações. O aparelho só deve ser ligado a uma tomada com ligação à terra.
3. Retire a ficha da tomada quando não usar o aparelho e antes de efetuar qualquer trabalho de limpeza ou manutenção.
4. Use os conjuntos de mangueiras novas fornecidos com o aparelho. Não reutilize mangueiras velhas.
5. Antes de proceder a quaisquer trabalhos de manutenção, desligue o aparelho e retire a ficha da tomada.
6. Retire sempre a ficha da tomada e desligue o abastecimento de água após a utilização.
7. Certifique-se de que a pressão do seu abastecimento de água se encontra entre a pressão de entrada mínima indicada e a pressão de entrada máxima.

8. Para sua segurança, a ficha da alimentação tem de ser inserida numa tomada com ligação à terra. Certifique-se de que a sua tomada está devidamente ligada à terra.
9. As ligações da água e fios elétricos têm de ser feitas por um técnico qualificado, de acordo com as instruções do fabricante e as normas locais de segurança.
10. Perigo para a segurança das crianças!
11. Este aparelho pode ser utilizado por crianças com mais de 8 anos de idade e pessoas com capacidades físicas, sensoriais ou mentais reduzidas, ou falta de experiência e conhecimentos, se forem supervisionadas e ensinadas quanto à utilização do aparelho de um modo seguro, e compreenderem os perigos envolvidos. As crianças não deverão brincar com o aparelho. A limpeza e manutenção não podem ser feitas por crianças sem supervisão.
12. As crianças com menos de 3 anos de idade deverão ser mantidas afastadas, a não ser que sejam constantemente supervisionadas. As crianças não deverão brincar com o aparelho.
13. Crianças e animais podem subir para dentro da máquina. Verifique cuidadosamente a máquina antes da utilização.
14. A porta de vidro pode ficar muito quente durante a utilização. Mantenha as crianças e animais afastados da máquina durante a utilização.
15. Para evitar danos no produto, retire todo o material de empacotamento e parafusos de transporte antes da utilização.
16. A ficha tem de ficar acessível após a instalação.
17. Risco de explosão!
18. Não lave nem seque artigos que tenham sido embebidos ou limpos e lavados com substâncias combustíveis ou explosivas (como cera, óleo, tinta, gasolina, desinfetantes, solventes e querosene). Isto pode dar origem a fogo ou explosão.



19. O peso máximo das roupas secas a serem lavadas no aparelho é de 6,0 kg.

### **Instalação**

1. Este aparelho destina-se apenas a um uso no interior.
2. A máquina de lavar não foi criada para ser usada como aparelho encastrado.
3. As aberturas não podem ser obstruídas por uma carpete.
4. A máquina de lavar não pode ser instalada em casas de banho ou divisões muito húmidas ou que contenham gases explosivos ou cáusticos.
5. Modelos com apenas uma válvula de admissão deverão ser ligados ao abastecimento de água fria. Modelos com dupla válvula de admissão deverão ser devidamente ligados à água quente e fria.
6. A ficha tem de ficar acessível após a instalação.
7. Para evitar danos no produto, retire todo o material de empacotamento e parafusos de transporte antes da utilização.
8. Este produto foi criado apenas para uso doméstico e para lavar tecidos que possam ser lavados à máquina.
9. Este aparelho foi criado para ser usado em aplicações domésticas e semelhantes, como:
  - Áreas de cozinha para funcionários em lojas, escritórios e outros ambientes de trabalho;
  - Casas de campo;
  - Por clientes de hotéis, motéis e outros ambientes de carácter residencial;
  - Ambientes do tipo residenciais com pequeno-almoço;
  - Áreas de uso comum em prédios.

PT

10. Não suba para cima da máquina nem se sente em cima dela.

11. Não se incline contra a porta da máquina.

12. Precauções de manuseamento:

13. Os parafusos de transporte têm de ser reinstalados por um técnico.

14. A água acumulada tem de ser drenada da máquina.

15. Manuseie cuidadosamente a máquina. Nunca segure partes salientes da máquina enquanto a levanta. Não use a porta da máquina como pega quando mover o aparelho.

16. Este aparelho é pesado. Tenha cuidado durante o transporte.

PT

17. Não feche a porta com força excessiva. Se for difícil fechar a porta, certifique-se de que a roupa está completamente inserida no tambor e distribuída uniformemente.

18. Não use a máquina para lavar carpetes.

19. Antes de lavar roupa pela primeira vez, a máquina de lavar deverá funcionar um ciclo completo sem roupa no interior.

20. Não coloque solventes inflamáveis, explosivos ou tóxicos (como gasolina ou álcool) dentro da máquina, nem os use como detergente. Use apenas detergentes adequados para uma lavagem à máquina.

21. Certifique-se de que todos os bolsos estão vazios. Artigos rijos e afiados, como moedas, joias, pregos, parafusos ou pedras podem causar danos sérios na máquina.

22. Verifique se a água no interior do tambor foi drenada antes de abrir a porta. Não abra a porta se houver água visível.

23. Tenha cuidado para não se queimar quando o produto estiver a drenar água quente.

24. Nunca encha com água à mão durante um ciclo de lavagem.

25. Após o final do programa, espere dois minutos antes de abrir a porta.



Este símbolo indica que este produto não deverá ser eliminado juntamente com o lixo doméstico comum na União Europeia. Para prevenir danos no ambiente ou na saúde humana devido à eliminação descontrolada do lixo, recicle para promover a reutilização sustentada de recursos materiais. Para devolver o aparelho usado, utilize os sistemas de recolha disponíveis ou entregue-o no revendedor onde foi comprado. Eles podem recolher o seu produto para proceder à reciclagem de um modo amigo do ambiente.

PT

## 2/ INFORMAÇÃO TÉCNICA

### 2.1. CARACTERÍSTICAS TÉCNICAS

Alimentação	220-240 V~, 50 Hz
Potência nominal	2050 W
Corrente máx.	10 A
Pressão padrão da água	0,05 MPa~1 MPa
Modelo	600082784
Capacidade de lavagem	6,0 kg
Dimensões (C x D x A em mm)	595 x 470 x 850
Peso líquido	57 kg

PT

### 2.2. Ficha do produto



Emissão de ruído na fase de centrifugação <sup>(a)</sup> (dB(A) re 1 pW)	80	Classe de emissões de ruído acústico <sup>(a)</sup> (fase de centrifugação)	C
Modo desligado (W)	0,50	Modo inativo (W)	1,00
Início diferido (W) (se aplicável)	4,00	Inativo em rede (W) (se aplicável)	N/A

### Duração mínima da garantia oferecida pelo fornecedor <sup>(b)</sup>.

Este produto foi criado para libertar iões prateados durante o ciclo de lavagem	Não
---	-----

### Informação adicional:

Link do website do fornecedor, onde se encontra a informação no ponto 9 do Anexo II para o Regulamento da Comissão (UE) 2019/2023 (1) (b):







<sup>(a)</sup> para o programa eco 40-60.





<sup>(b)</sup> alterações a estes artigos não serão consideradas relevantes relativamente ao parágrafo 4 do Artigo 4 do Regulamento (UE) 2017/1369.

<sup>(c)</sup> se a base de dados do produto gerar automaticamente o valor definitivo desta célula, o fornecedor não deverá inserir estes dados.

## 2.3. Programas

Pode selecionar a partir dos seguintes programas, de acordo com o tipo de roupa.

Programas	
 Sintético	Para lavar artigos sintéticos (camisolas, casacos, tecidos misturados). Quando lavar produtos tricotados, a quantidade de detergente deverá ser reduzida, para evitar a formação de uma quantidade excessiva de bolhas.
 Artigos delicados	Para artigos delicados laváveis, como seda, cetim, fibras sintéticas ou tecidos misturados.
 Limpeza do tambor	Programa especial para limpeza do tambor. O tambor é esterilizado a 90 °C. Não use este programa para lavar tecidos. Adicione a quantidade correta de lixívia para aumentar o efeito de limpeza. Use este programa conforme necessário.
 Apenas centrifugar	Centrifuga apenas a uma velocidade selecionável.
 Passar e Centrifugar	Enxagua e centrifuga apenas.
 Apenas drenagem	Para drenar a água.

 Lavagem rápida 15'	Lavagem rápida de pequenas quantidades de roupa ligeiramente suja no espaço de 15 minutos.
 Algodão Intensivo	O tempo de lavagem aumenta, para uma limpeza mais intensiva.
ECO 40-60	Predefinição de 40 °C (não selecionável), adequado para lavagem da roupa a 40 °C-60 °C.
 Lavagem a Frio	Usa água fria para lavar a roupa.
 Algodão	Para tecidos fortes, resistentes ao calor, fabricados com algodão ou linho.
 Termina em	Função de temporizador - O tempo total, incluindo o tempo de lavagem e temporizador, podem ser definidos para 3, 6 ou 9 horas.

PT

Tabela de programas de lavagem

Ciclo	Capacidade nominal em kg	Duração do ciclo em horas e minutos	Consumo de energia em kWh / ciclo de funcionamento	Consumo de água em litros / ciclo de funcionamento	Temperatura mais alta em °C	Humidade residual em % / velocidade de centrifugação
Lavagem rápida 15'	2,0	00:15	0,035	32	15	75%
Lavagem rápida 30'	2,0	00:30	0,228	32	30	70%
Lavagem rápida 45'	2,0	00:45	0,368	32	40	70%
Lavagem a frio	3,0	01:00	0,140	37	15	60%
Lavagem a frio 20 °C	3,0	01:01	0,207	37	20	60%
Algodão 30 °C	6,0	02:40	0,672	58	30	60%
Algodão/ Algodão 40 °C	6,0	02:40	0,871	58	40	60%
Algodão 60 °C	6,0	02:45	1,280	58	60	60%
Algodão 90 °C	6,0	02:50	1,888	58	90	60%
Algodão Intensivo 40 °C	6,0	03:58	1,053	58	40	60%
Algodão Intensivo 60 °C	6,0	04:00	1,455	58	60	60%
Artigos delicados	2,0	00:48	0,112	32	15	80%
Artigos delicados 30 °C	2,0	00:50	0,275	32	30	80%

Apenas drenagem	6,0	00:01	0,010	58	-	-
Limpeza do tambor	0,0	01:18	0,928	18	90	-
Termina em 3H/6H/9H	6,0	00:59	0,635	58	40	60%
Passar e Centrifugar	6,0	00:20	0,055	58	-	60%
Apenas centrifugar	6,0	00:12	0,045	58	-	60%
Sintético	3,0	02:20	0,327	55	30	60%
Sintético / Sintético 40 °C	3,0	02:20	0,648	37	40	60%
ECO 40-60	6,0	03:18	1,000	50	41	62%
	3,0	02:36	0,622	39	37	62%
	1,5	02:36	0,390	36	23	62%

A nova classe de eficiência energética UE é E  
Programa de teste energético: ECO 40-60. Velocidade: Velocidade máxima; Outras especificações predefinidas.

Meia carga para máquinas de 6,0 kg: 3,0 kg.

A antiga classe de eficiência energética UE é A+

Programa de teste energético: Algodão Intensivo 60 °C/40 °C. Velocidade: Velocidade máxima; Outras especificações predefinidas. Meia carga para máquina de 6,0 kg: 3,0 kg.

Nota!

■ Os parâmetros nesta tabela servem apenas para referência do utilizador. Os parâmetros atuais podem ser diferentes dos parâmetros apresentados na tabela acima.

1. A temperatura mais alta atingida pela roupa no ciclo de lavagem durante, pelo menos, 5 minutos.
2. Humidade residual após o ciclo de lavagem em percentagem de água e velocidade de centrifugação em que foi obtida.
3. O programa ECO 40-60 é capaz de lavar roupa com sujidade normal que possa ser lavada a 40 °C ou 60 °C, junta no mesmo ciclo. Este programa é usado para avaliar a conformidade com a norma (UE) 2019/2023.

Os programas mais eficientes em termos de consumo de energia são habitualmente os que funcionam a mais baixas temperaturas e durante mais tempo.

Carregar a máquina de lavar e secar até à capacidade indicada para os respetivos programas contribui para poupar energia e água.

Os ruídos e a humidade restante são influenciados pela velocidade de centrifugação: quanto maior for a velocidade de centrifugação na fase de centrifugação, maior será o ruído e menor será a humidade restante.

## 3/ DESCRIÇÃO DO PRODUTO

### 3.1. Vista dianteira



- 1- Cobertura superior
- 2- Painel de controlo
- 3- Fio da alimentação
- 4- Tambor
- 5- Filtro de serviço

- 6- Mangueira de drenagem
- 7- Porta
- 8- Dispensador de detergente
- 9- Mangueira de abastecimento da água

### 3.2. acessórios

- 10- Tapa do orifício de transporte
- 11- Mangueira de abastecimento de água fria
- 12- Mangueira de abastecimento (água quente, opcional)
- 13- Manual do utilizador

### 3.3. Painel de controlo

- 14- **Desligado:** Liga e desliga o produto.
- 15- **Iniciar/Pausa:** Prima este botão para iniciar ou pausar o ciclo de lavagem.
- 16- **Opção:** Permite seleccionar uma função adicional. Acende quando for seleccionada.
- 17- **Programas:** Selecione um programa adequado de acordo com o tipo de roupa. Quando o programa terminar, a luz de **Iniciar/Pausa** e de bloqueio da porta piscam.

PT

### 3.4. Dispensador de detergente

- I Detergente de pré-lavagem
- II Detergente da lavagem principal
- ☼ Amaciador

Nota: Só precisa de adicionar detergente no "compartimento I" se tiver seleccionado a função de "pré-lavagem" (não está disponível em todas as máquinas).

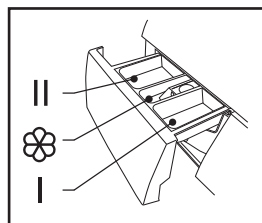





















Programa	I	II	☼	Programa	I	II	☼
Algodão 30 °C	○	●	○	Artigos delicados 30 °C		●	○
Algodão 40 °C	○	●	○	Artigos delicados		●	○
Algodão 60 °C	○	●	○	Termina em 9H		●	○
Algodão 90 °C	○	●	○	Termina em 6H		●	○
Sintético	○	●	○	Termina em 3H		●	○
Sintético 40 °C	○	●	○	Lavagem rápida 45'		●	○
Limpeza do tambor				Lavagem rápida 30'		●	○
Lavagem a Frio	○	●	○	Lavagem rápida 15'		●	○
Lavagem a frio 20 °C	○	●	○	ECO 40-60		●	○
Apenas centrifugar				Algodão Intensivo 40 °C		●	○
Apenas drenagem				Algodão Intensivo 60 °C		●	○
Passar e Centrifugar			○				

● Obrigatório ○ Opcional

A tabela mostra quais os ciclos que oferecem as opções a serem ajustadas. Se um ajuste não puder ser efetuado num ciclo, o símbolo pisca no visor.

As imagens a **negrito** correspondem às predefinições de fábrica.

Ciclo	Ajuste da temperatura em °C	Funções adicionais
Sintético	<b>Frio</b>	 + 
Sintético 40 °C	<b>40</b>	 + 
Lavagem a frio	<b>Frio</b>	 + 
Lavagem a frio 20 °C	<b>20</b>	 + 
Algodão 30 °C	<b>30</b>	 + 
Algodão 40 °C	<b>40</b>	 + 
Algodão 60 °C	<b>60</b>	 + 
Algodão 90 °C	<b>90</b>	 + 
ECO 40-60	<b>60</b>	
Algodão Intensivo 40 °C	<b>40</b>	
Algodão Intensivo 60 °C	<b>60</b>	
Limpeza do tambor	<b>90</b>	
Apenas centrifugar	-	
Apenas drenagem	-	
Passar e Centrifugar	-	+ 
Artigos delicados 30 °C	<b>30</b>	+ 
Artigos delicados	<b>Frio</b>	+ 
Termina em 3H/6H/9H	<b>40</b>	
Lavagem rápida 45'	<b>40</b>	
Lavagem rápida 30'	<b>30</b>	
Lavagem rápida 15'	<b>Frio</b>	

Nota!

- Quando usar detergente em pó, recomendamos que adicione alguma água na caixa do detergente para evitar que a entrada de detergente fique bloqueada e

- que derrame quando a máquina se estiver a encher com água.
- Para resultados de lavagem ótimos e para reduzir o consumo de água e de energia, selecione um tipo de detergente adequado para a temperatura de lavagem selecionada.

### 3.5. Recomendação de detergente

Detergente de lavagem recomendado	Temperatura de lavagem	Tipo de roupa e de tecido
Detergente forte com agentes de branqueamento e branqueadores óticos.	40/60/90	Roupa branca de algodão ou linho à prova de fervura
Detergente de cor sem agentes de branqueamento nem branqueadores óticos.	20/30/40	Roupa de cor de algodão ou linho
Detergente de cor ou neutro sem agentes de branqueamento	20/30/40	Roupa de cor com fibras fáceis de cuidar ou material sintético
Detergente de lavagem neutro	20/30	Tecidos delicados, seda, viscose
Detergente especial para lãs	20/30/40	Lã

PT

#### Nota

Detergente aglomerador ou viscoso, ou aditivos, podem ser diluídos em água antes de serem vertidos no dispensador de detergente, para evitar que a entrada fique bloqueada e cause um transbordo de água.

Selecione o tipo de detergente adequado para obter o máximo de desempenho de lavagem e um mínimo de consumo de água ou de energia.

Para obter os melhores resultados de limpeza, é importante uma dosagem adequada de detergente.

Use uma quantidade reduzida de detergente se o tambor não estiver completamente cheio.

Ajuste sempre a quantidade de detergente à dureza da água. Se a água da sua torneira for suave, use menos detergente.

Doseie de acordo com a sujidade da roupa. As roupas menos sujas requerem menos detergente.

Roupa muito suja requer uma dosagem particularmente precisa.

Os seguintes sintomas são um sinal de excesso de detergente:

- Grande formação de espuma
- Resultados fracos de lavagem e enxaguamento

Os seguintes sintomas são um sinal de pouco detergente:

- A roupa fica cinzenta
- Aparecimento de depósitos de calcário no tambor, elemento de aquecimento ou na roupa

## 4/ INSTALAÇÃO

## 4.1. Área de instalação

### Aviso!

- O produto tem de ser colocado num local estável para evitar que se mova durante a utilização.
- Certifique-se de que o aparelho não fica em cima do fio da alimentação.

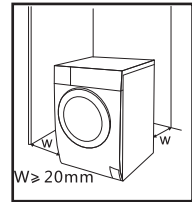

Antes de instalar a máquina, siga os passos apresentados abaixo para selecionar um local adequado:

1. Selecione uma superfície estável, seca e nivelada.
2. Evite a exposição à luz direta do sol.
3. Certifique-se de que há ventilação suficiente.
4. Certifique-se de que a temperatura ambiente é superior a 0 °C.
5. O local de instalação tem de ser afastado de materiais inflamáveis, como carvão ou gás.

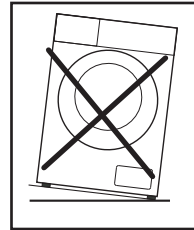

## 4.2. Desempacotar a máquina de lavar

### Aviso!

- O material de empacotamento (películas, espuma de polistireno) pode ser perigoso para as crianças.
  - Existe o perigo de sufocação! Mantenha todo o material de empacotamento fora do alcance das crianças.
1. Retire a caixa de cartão e a espuma de polistireno.
  2. Levante a máquina de lavar e retire o conjunto da base. Certifique-se de que o pequeno triângulo de espuma é retirado juntamente com a peça inferior. Se não for o caso, coloque a unidade de lado e retire a pequena peça de espuma do fundo da unidade.
  3. Retire a fita que fixa o fio da alimentação e a mangueira de drenagem.
  4. Retire a mangueira de entrada do tambor.

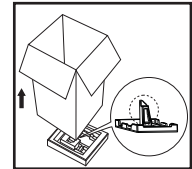

### 4.2.1. Retirar os parafusos de transporte

#### Aviso!

- Antes de usar o produto, os parafusos de transporte têm de ser retirados da parte traseira do aparelho.
- Mantenha os parafusos de transporte num local seguro para utilizações futuras (precisa deles se tiver de transportar o aparelho para um novo local).

Siga os passos apresentados abaixo para retirar os parafusos:

1. Desaperte os 4 parafusos com uma chave e depois retire-os.
2. Feche os orifícios com as tampas de transporte.
3. Guarde os parafusos de transporte num local seguro para uma utilização futura.

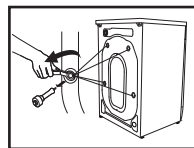

### 4.3. Nivelar a máquina de lavar

#### Aviso!

- As porcas de fixação de todos os quatro pés têm de ser bem enroscadas contra a estrutura.
1. Verifique se as pernas ficam bem fixadas na estrutura. Se não for o caso, coloque-as na posição original e aperte as porcas.
  2. Desaperte a porca de fixação e rode o pé até ficar em contacto com o chão.
  3. Ajuste as pernas e fixe com uma chave, certificando-se de que a máquina fica estável.

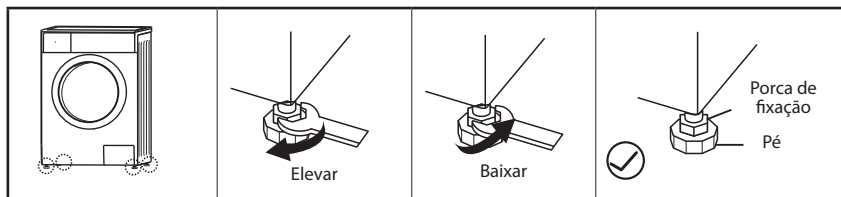

### 4.4. Ligar a máquina de lavar

#### 4.4.1. Ligar a mangueira da alimentação da água

#### Aviso!

- Para evitar derrames ou danos derivados da água, siga as instruções neste capítulo!
- Não dobre, esmague, modifique nem corte a mangueira de entrada da água.
- Se o modelo vier equipado com uma válvula de água quente, ligue-a na torneira de água quente com a mangueira de abastecimento da água. O consumo energético diminui automaticamente nalguns programas.

Ligue o tubo de entrada conforme indicado. Existem dois modos de ligar o tubo de entrada:

#### 4.4.1.1 Ligaçõ entre a torneira e a mangueira de entrada.

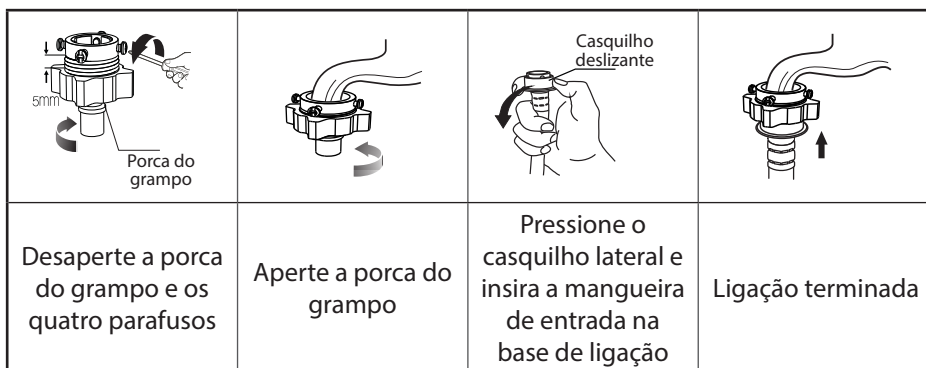

#### 4.4.1.2. Ligaçõ entre a torneira e a mangueira de entrada.

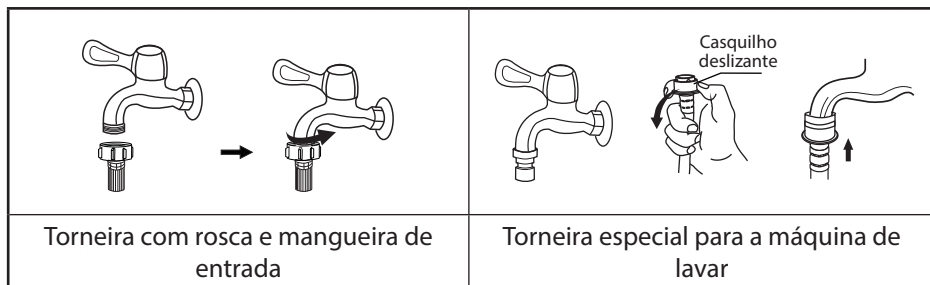

Ligue a outra extremidade do tubo de entrada na válvula de admissão na parte traseira do produto, e aperte bem o tubo no sentido dos ponteiros do relógio.

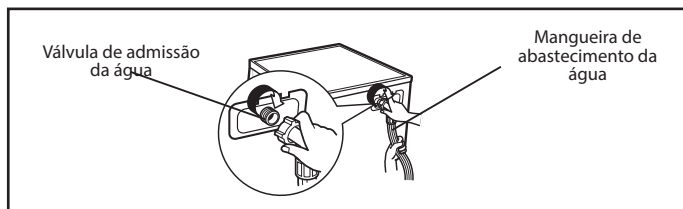

PT

#### 4.4.2. Mangueira de drenagem

Aviso!

- Não dobre nem estique a mangueira de drenagem.
- Coloque a mangueira de drenagem corretamente, caso contrário, pode sofrer danos devido a fugas de água.

Existem dois modos de posicionar a extremidade da mangueira de drenagem:

1. Coloque-a diretamente na passagem de água.
2. Ligue-a ao tubo de drenagem da passagem de água.

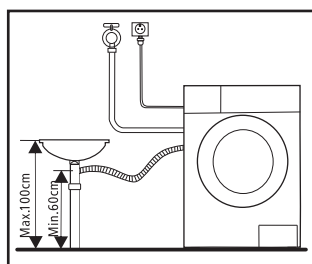
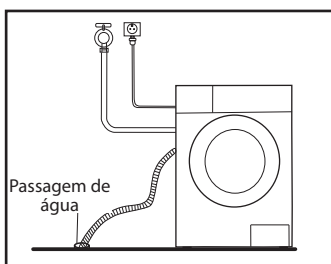

Nota!

- Se a máquina tiver um suporte para a mangueira de drenagem, instale a mangueira de drenagem do seguinte modo:

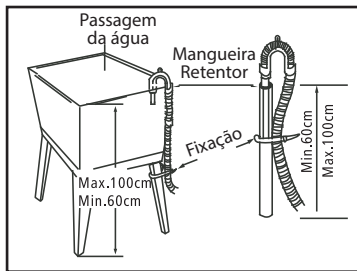
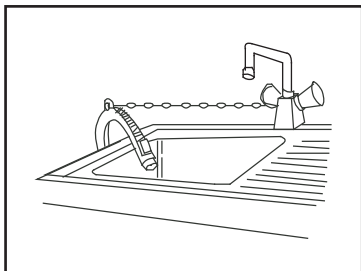

**Aviso!**

- Quando instalar a mangueira de drenagem, fixe-a corretamente com um fixador para mangueiras.
- Se a mangueira de drenagem for demasiado comprida, não a force para a máquina de lavar, pois isso dará origem a ruídos anormais.

## 5/ UTILIZAÇÃO

PT

### 5.1. Início rápido

**Cuidado!**

- Antes da lavagem, certifique-se de que a máquina de lavar está devidamente instalada.
- Antes de lavar roupa pela primeira vez, a máquina de lavar deverá funcionar um ciclo completo sem roupa no interior, conforme apresentado a seguir.

#### 5.1.1. Antes da lavagem

				<p>Lavagem principal II Amaciador Pré-lavagem I</p>
Ligue	Abra a torneira	Insira	Feche a porta	Adicione detergente





Nota: Só precisa de adicionar detergente no “compartimento I” se tiver selecionado a função de “pré-lavagem” (não está disponível em todas as máquinas).

#### 5.1.2. Lavagem

Selecione o programa	Selecione a função ou predefinição	Inicie

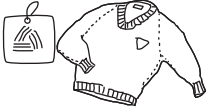
Nota:

- Se selecionar a predefinição, pode saltar o passo 2.
- A tabela do botão de funções serve apenas de referência. As funções podem variar, dependendo do produto.
- A máquina de lavar deverá ser usada à temperatura ambiente entre 0-40 °C. Se for usada abaixo dos 0 °C, a válvula de admissão e o sistema de drenagem podem ficar danificados devido ao gelo.
- Verifique as etiquetas nas peças de roupa e as instruções no detergente antes da lavagem. Use detergente sem espuma adequado para máquinas de lavar.

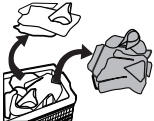
		
Verifique a etiqueta	Esvazie os bolsos	Ate atacadores compridos, feche os fechos ou botões
		
Coloque roupas pequenas num saco de lavagem	Vire tecidos de pelo comprido do avesso	Separe as roupas com diferentes texturas

### Aviso!

- Quando lavar apenas uma peça de roupa, pode fazer com que a máquina de lavar fique desequilibrada. Para garantir uma drenagem ótima, lave várias peças de roupa em simultâneo.
- Não lave roupa que tenha entrado em contacto com querosene, gasolina, álcool ou outros materiais inflamáveis.

#### 5.1.2.1. Opções

**Pré-lavagem** A função de pré-lavagem completa uma lavagem extra antes da lavagem principal. Esta função foi criada para lavar o pó que aparece na superfície das roupas. Quando selecionar este modo, tem de adicionar detergente no compartimento (I).

**Enxaguamento extra:** A roupa passa por um enxaguamento extra.

**Sem Centrifugação:** Se selecionar esta função, as roupas não serão centrifugadas.



Programa	Opção		Programa	Opção	
	Pré-lavagem	Enxugamento extra		Pré-lavagem	Enxugamento extra
Algodão 30 °C	<input type="radio"/>	<input type="radio"/>	Termina em 9H		
Algodão 40 °C	<input type="radio"/>	<input type="radio"/>	Termina em 6H		
Algodão 60 °C	<input type="radio"/>	<input type="radio"/>	Termina em 3H		
Algodão 90 °C	<input type="radio"/>	<input type="radio"/>	Lavagem rápida 45'		
Sintético	<input type="radio"/>	<input type="radio"/>	Lavagem rápida 30'		
Sintético 40 °C	<input type="radio"/>	<input type="radio"/>	Lavagem rápida 15'		
Limpeza do tambor			Apenas centrifugar		
Algodão Intensivo 40 °C			Lavagem a Frio	<input type="radio"/>	<input type="radio"/>
Algodão Intensivo 60 °C			Lavagem a frio 20 °C	<input type="radio"/>	<input type="radio"/>
Apenas drenagem			ECO 40-60		
Passar e Centrifugar		<input type="radio"/>			
Artigos delicados 30 °C		<input type="radio"/>			
Artigos delicados		<input type="radio"/>			

Opcional

### 5.1.2.2. Desligar o som de aviso



Para ativar o som de aviso, prima de novo o botão durante 3 segundos. A definição é guardada para o reiniciar seguinte.



Selecione o programa

Prima e mantenha premido o botão  durante cerca de 3 segundos para desligar o som de aviso.

### Cuidado!

- Quando o som de aviso é desligado, não é emitido qualquer som.

### 5.1.2.3. Sistema de bloqueio para crianças



O sistema de bloqueio para crianças foi criado para evitar que as crianças utilizem o aparelho.





3 sec.



Selecione o programa

Inicie

Prima e mantenha premidos os botões +  e  durante 3 segundos até ouvir o som de aviso.

### Cuidado!

- O “bloqueio de segurança para crianças” só pode ser libertado premindo e mantendo premidos os dois botões.
- O “bloqueio de segurança para crianças” bloqueia todos os botões exceto o da energia e o botão do “bloqueio”.
- Liberte o “bloqueio de segurança para crianças” antes de selecionar um programa e iniciar um ciclo de lavagem.

PT

#### 5.1.2.4. Temperatura

As definições da temperatura disponíveis são: Frio, 20 °C, 30 °C, 40 °C, 60 °C, 90 °C

#### 5.1.3. Após a lavagem

O aviso sonoro é ouvido e as luzes de bloqueio da porta e [Iniciar/Pausa] piscam, ou os dois pontos pequenos piscam no visor.

## 6/ LIMPEZA E MANUTENÇÃO

### Aviso!

- Antes de efetuar tarefas de manutenção, desligue a máquina da alimentação e feche a torneira.

#### 6.1. Limpeza da estrutura

Uma manutenção regular pode prolongar o tempo de vida do aparelho. Quando necessário, a superfície do aparelho pode ser limpa com detergentes neutros não abrasivos diluídos. Se houver um derrame de água, use um pano húmido para limpar imediatamente. Não permita que a estrutura entre em contacto com artigos afiados.

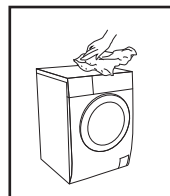

### Nota!

Não use ácido fórmico nem solventes diluentes ou algo semelhante, como álcool, solventes ou produtos químicos.

#### 6.2. Limpar o tambor

A ferrugem no interior do tambor causada por artigos de metal deverá ser eliminada imediatamente com detergentes sem cloro. Nunca use lâ de aço.

### Nota!

Não coloque peças de roupa na máquina de lavar enquanto limpa o tambor.

### 6.3. Limpeza do vedante da porta e vidro

Limpe o vidro e vedante após cada ciclo de lavagem, para eliminar o linho e manchas. O amontoar de linho pode dar origem a fugas. Retire moedas, botões e outros objetos do vedante após cada lavagem.

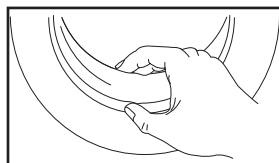

### 6.4. Limpeza do filtro de entrada

Nota!

- O filtro de entrada tem de ser limpo se o fluxo de água ficar obstruído.
- Limpe o dispensador de detergente a cada 3 meses para garantir um funcionamento normal do aparelho.

#### 6.4.1. Limpeza do filtro na torneira

1. Feche a torneira.
2. Retire a mangueira de abastecimento de água da torneira.
3. Limpe o filtro.
4. Volte a ligar a mangueira de abastecimento de água.

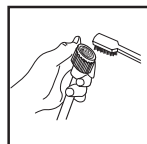
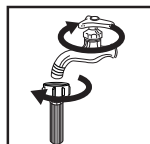

#### 6.4.2. Limpar o filtro na máquina de lavar loiça

1. Desenrosque o tubo de entrada na parte traseira da máquina.
2. Retire o filtro com um alicate de nariz comprido e volte a colocá-lo após a lavagem.
3. Utilize a escova para limpar o filtro.
4. Volte a ligar o tubo de entrada.

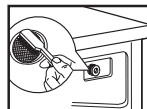

Nota!

- Pode retirar o filtro do tubo para proceder à limpeza.
- Volte a ligar e abra a torneira.

#### 6.4.3. Limpar o dispensador de detergente

1. Prima o botão na cobertura do amaciador no interior da gaveta do dispensador na posição A (consulte a seta na Imagem 1).
2. Levante o clipe e retire a cobertura do amaciador. Lave todas as ranhuras com água corrente.
3. Volte a colocar a cobertura do amaciador e volte a colocar a gaveta na respetiva posição.

PT

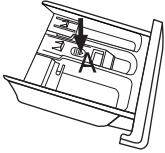
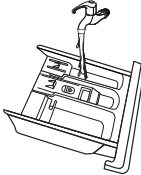
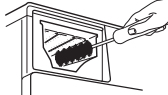
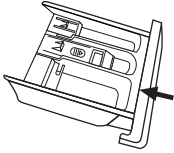
			
Retire a gaveta do dispensador premindo A	Limpe a gaveta do dispensador com água corrente	Limpe o interior do entalhe com uma escova de dentes antiga	Insira a gaveta do dispensador

**Nota!**

- Não use álcool, solventes ou produtos químicos para limpar a máquina.
- Limpe o dispensador de detergente a cada 3 meses para garantir um funcionamento normal do aparelho.

PT

**6.4.4. Limpar o filtro da bomba de drenagem**

**Aviso!**

- Tenha cuidado com a água quente!
- Permita à solução de detergente arrefecer.
- Desligue a máquina da alimentação antes da lavagem, para evitar um choque elétrico.
- O filtro da bomba de drenagem elimina fios e pequenos objetos da água.
- Limpe o filtro periodicamente a cada 3 meses para garantir o funcionamento normal do aparelho.

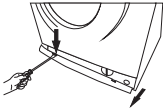
			
Abra o filtro de serviço	Retire o filtro, rodando-o no sentido inverso ao dos ponteiros do relógio	Retire matéria estranha	Volte a colocar a tampa da cobertura inferior

**Cuidado!**

- Certifique-se de que o filtro e a mangueira de drenagem de emergência são colocados corretamente, caso contrário, a água pode verter.
- Se a sua máquina de lavar não tiver uma mangueira de drenagem de emergência, rode diretamente a tampa da cobertura inferior para a água correr para a pia.
- Dependendo do programa, poderá haver água quente na bomba quando o aparelho tiver sido usado. Nunca retire a cobertura da bomba durante um ciclo de lavagem. Espere sempre que o aparelho termine o ciclo, que fique vazio e

tenha arrefecido. Quando voltar a colocar a cobertura, certifique-se de que fica bem apertada.

### 6.5. Resolução de Problemas

O aparelho não inicia, e pára durante o funcionamento.

Tente encontrar uma solução para o problema. Se isto não for possível, contacte o nosso serviço de apoio ao cliente.

Descrição	Motivo	Solução
A máquina de lavar não começa a funcionar.	A porta não está devidamente fechada.	Reinicie após ter fechado a porta. Verifique se as roupas estão presas.
A porta não pode ser aberta.	A proteção de segurança foi ativada.	Desligue da alimentação e reinicie.
Fugas de água.	A ligação entre o tubo de entrada e a mangueira de saída não está bem feita.	Verifique e aperte os tubos da água. Limpe a mangueira de saída.
Resíduos de detergente no dispensador de detergente.	O detergente está húmido ou amontoado.	Limpe o dispensador de detergente.
O indicador ou visor não liga.	CPU ou fio desligados.	Verifique se houve uma falha de eletricidade e ligue corretamente a ficha.
Ruído anormal.	-	Verifique se os parafusos de fixação foram retirados. Verifique o desnivelamento do piso.

PT

<b>Apresentação de erro</b>	<b>Motivo</b>	<b>Solução</b>
Iniciar/Pausa	A porta não está devidamente fechada.	Reinicie após ter fechado a porta. Verifique se as roupas estão presas.
Sem Centrifugação	Problema de entrada de água durante a lavagem.	Verifique se a pressão da água está muito baixa. Estique o tubo da água. Verifique se o filtro da válvula de admissão está bloqueado.
Iniciar/Pausa e Sem Centrifugação	A drenagem leva demasiado tempo.	Verifique se a mangueira de drenagem está bloqueada.
Enxaguamento extra	Derrames de água.	Reinicie a máquina de lavar.
	Outros	Se o problema não puder ser resolvido, contacte o serviço de apoio ao cliente.

**Nota!**

Após a verificação, volte a ligar a máquina de lavar. Se o problema persistir, contacte o serviço de apoio ao cliente.

## 7/ GARANTIA E LIMITES DE RESPONSABILIDADE

Este produto tem garantia por um período de 12 a 24 meses (definido pela legislação nacional, o período no talão da caixa indica a data) a partir da data de compra contra qualquer defeito resultante de uma falha de fabrico ou de material.

Esta garantia não abrange danos resultantes de uma má utilização, uma utilização incorreta ou o desgaste normal do produto.

Mais precisamente, a garantia não abrange:

- Danos ou problemas causados por uma utilização incorreta, acidente, alteração ou ligação elétrica com intensidade ou tensão inadequada.
- Produtos modificados, com o selo de garantia ou número de série danificados, alterados, eliminados ou oxidados.
- As baterias substituíveis e acessórios têm uma garantia de 6 meses.
- Falhas na bateria após um carregamento demasiado longo ou o desrespeito pelas instruções de segurança indicadas no manual.
- Danos estéticos, incluindo riscos, mossas ou qualquer outro elemento.
- Danos causados por qualquer intervenção efetuada por uma pessoa não certificada.
- Falhas causadas por um desgaste normal ou devidas ao envelhecimento normal do produto.
- Atualizações de software, devido a uma alteração das definições de rede.
- Falhas do produto devido à utilização de software de terceiros para modificar, alterar ou adaptar o software existente.

- Falhas do produto devido à utilização sem os acessórios homologados pelo fabricante.
- Produtos oxidados.

Em caso algum, o fabricante pode ser responsabilizado pela perda de dados armazenados no disco. De igual modo, o fabricante não pode ser responsabilizado por verificar se os cartões SIM/SD foram devidamente removidos dos produtos devolvidos.

Os produtos reparados ou substituídos podem incluir componentes e equipamentos novos e/ou novamente acondicionados.

### **MODALIDADES DE IMPLEMENTAÇÃO**

Para obter um serviço de garantia, deve comunicar o seu produto no balcão de atendimento do seu local de venda equipado com o comprovativo de compra (recibo, fatura, etc.), do produto e dos respetivos acessórios fornecidos, com a embalagem de origem.

É importante ter a data de compra, o modelo e o número de série ou de IMEI (estas informações estão normalmente presentes no produto, na embalagem ou no seu comprovativo de compra).

Caso contrário, deverá trazer o produto com os acessórios necessários para o seu funcionamento correto (alimentação, adaptador, etc.).

No caso de a sua reclamação estar coberta pela garantia, o serviço pós-venda poderá, nos limites da legislação local:

- Reparar ou substituir as peças defeituosas.
- Trocar o produto devolvido por um produto que tenha, pelo menos, as mesmas funcionalidades e que seja equivalente em termos de desempenho.
- Reembolsá-lo pelo produto, pelo preço de compra do produto mencionado na prova de compra.

No caso de uma destas 3 soluções ser utilizada, estas não dão direito à extensão ou à renovação do período de garantia.

PT



## SPIS TREŚCI

<b>1/INSTRUKCJE DOTYCZĄCE BEZPIECZEŃSTWA</b>	<b>S. 105</b>
<b>2/DANE TECHNICZNE</b>	<b>S. 110</b>
<b>3/OPIS URZĄDZENIA</b>	<b>S. 115</b>
<b>4/INSTALACJA</b>	<b>S. 119</b>
<b>5/UŻYTKOWANIE</b>	<b>S. 122</b>
<b>6/KONSERWACJA I CZYSZCZENIE</b>	<b>S. 125</b>
<b>7/GWARANCJA I OGRANICZENIA ODPOWIEDZIALNOŚCI</b>	<b>S. 129</b>

### 1/ INSTRUKCJE DOTYCZĄCE BEZPIECZEŃSTWA

Przed rozpoczęciem używania tego urządzenia elektrycznego prosimy uważnie przeczytać niniejszą instrukcję. Instrukcję tę należy też zachować na przyszłość.

1. Jeżeli przewód zasilający zostanie uszkodzony, aby uniknąć niebezpiecznych sytuacji, należy go wymienić. Wymiany powinien dokonać producent, przedstawiciel jego serwisu lub inne osoby o podobnych kwalifikacjach.

2. Przed podłączeniem urządzenia do gniazdka ściennego należy sprawdzić, czy prąd w lokalnej sieci elektrycznej jest taki jak podano na tabliczce znamionowej urządzenia. Urządzenie to należy podłączać wyłącznie do gniazdka z uziemieniem.

3. W przypadku nieużywania urządzenia i przed wykonaniem jakichkolwiek prac czyszczących lub konserwacyjnych należy odłączyć kabel sieciowy od sieci elektrycznej.

4. Stosuj nowe zestawy węży dostarczone wraz z urządzeniem. Nie używaj ponownie starych zestawów węży.

5. Przed jakimikolwiek pracami konserwacyjnymi urządzenie należy odłączyć od zasilania.

6. Po zakończeniu pracy zawsze odłączaj urządzenie z gniazdka i zamykaj dopływ wody.

PL

7. Upewnij się, że ciśnienie wody w instalacji wodociągowej znajduje się pomiędzy podanym min. ciśnieniem wody wlotowej a maks. ciśnieniem wody wlotowej.

8. Dla własnego bezpieczeństwa wtyczkę zasilania należy włożyć do uziemionego, trzybiegunowego gniazda. Upewnij się, że gniazdo jest prawidłowo i niezawodnie uziemione.

9. Przyłącza wody i przewody elektryczne muszą być podłączone przez wykwalifikowanego technika zgodnie z instrukcjami producenta i lokalnymi przepisami bezpieczeństwa.

10. Zagrożenie dla bezpieczeństwa dzieci!

11. Pod warunkiem zapewnienia odpowiedniego nadzoru, pouczenia na temat bezpiecznej obsługi i dopilnowania zrozumienia zagrożeń, urządzenie może być używane przez dzieci w wieku od lat 8, osoby o ograniczeniach fizycznych, czuciowych lub psychicznych, a także osoby, którym brak jest doświadczenia lub wiedzy. Dzieci nie powinny bawić się urządzeniem. Dzieciom nie wolno bez nadzoru wykonywać czynności związanych z czyszczeniem i konserwacją prowadzoną przez użytkownika.

12. Dzieci w wieku poniżej 3 lat należy trzymać z daleka, chyba że są one cały czas pilnowane. Dzieci nie powinny bawić się urządzeniem.

13. Zwierzęta domowe i dzieci mogą wchodzić do urządzenia. Przed użyciem sprawdź starannie pralkę.

14. Szklane drzwi mogą się bardzo nagrzać w trakcie użytkowania. Trzymaj dzieci i zwierzęta z dala od urządzenia podczas użytkowania.

15. Aby zapobiec uszkodzeniu produktu, przed użyciem należy usunąć wszystkie opakowania i śruby transportowe.

16. Wtyczka sieciowa musi być dostępna po zainstalowaniu.

17. Ryzyko wybuchu!

18. Nie wolno myć ani suszyć przedmiotów, które zostały przetarte, oczyszczone, umyte lub nasączone substancjami palnymi lub wybuchowymi (takimi jak wosk, olej, farba, benzyna, odtłuszczacze, rozpuszczalniki do czyszczenia na sucho i nafta). Może to spowodować pożar lub wybuch.

19. Maksymalna masa suchej odzieży, którą można wyprać w urządzeniu, wynosi 6,0 kg.

## **Montaż**

1. Pralka ta jest przeznaczona wyłącznie do użytku w pomieszczeniach.

2. Pralka ta nie jest skonstruowana do użytku w zabudowie.

3. Otwory nie mogą być zasłonięte przez wykładzinę.

4. Pralki nie można instalować w łazienkach lub bardzo wilgotnych pomieszczeniach lub pomieszczeniach zawierających gazy wybuchowe lub żrące.

5. Modele z pojedynczym zaworem wlotowym powinny być podłączone do zasilania zimną wodą. Modele z podwójnymi zaworami wlotowymi powinny być prawidłowo podłączone do zasilania ciepłą i zimną wodą.

6. Wtyczka sieciowa musi być dostępna po zainstalowaniu.

7. Aby zapobiec uszkodzeniu produktu, przed użyciem należy usunąć wszystkie opakowania i śruby transportowe.

8. Ten produkt jest przeznaczony tylko do użytku domowego i tylko do tekstyliów nadających się do prania w pralce.

9. Urządzenie jest przeznaczone do zastosowań domowych i podobnych, np.:

- kuchenki pracownicze w sklepach, biurach i innych obiektach pracowniczych;
- domy/gospodarstwa rolne;
- pokoje w hotelach, motelach i innych obiektach mieszkaniowych;

- obiekty typu nocleg ze śniadaniem;
  - wspólne obszary w blokach.
10. Nie wchodzić na urządzenie ani nie siadać na nim.
  11. Nie opierać się o drzwi pralki.
  12. Ostrzeżenia dotyczące obsługi:
  13. Śruby transportowe muszą zostać ponownie zainstalowane przez technika.
  14. Zgromadzona woda musi zostać odprowadzona z pralki.
  15. Ostrożnie obchodzić się z pralką. Podczas podnoszenia nigdy nie trzymaj żadnych wystających części urządzenia. Nie używaj drzwiczek urządzenia jako uchwytu podczas przenoszenia urządzenia.
  16. To urządzenie jest ciężkie. Postępuj ostrożnie w czasie transportu.
  17. Nie zamykaj drzwi z nadmierną siłą. Jeśli trudno jest zamknąć drzwi, należy sprawdzić, czy ubrania są całkowicie włożone do bębna i równomiernie rozłożone.
  18. Nie używaj tej pralki do prania dywanów.
  19. Przed pierwszym praniem odzieży należy uruchomić pralkę na jeden pełny cykl, bez ubrań w środku.
  20. Do urządzenia nie wolno wkładać łatwopalnych, wybuchowych lub toksycznych rozpuszczalników (np. benzyny lub alkoholu) ani używać ich jako środków czyszczących. Używaj tylko tych detergentów, które nadają się do prania w pralkach.
  21. Upewnij się, że wszystkie kieszenie są puste. Ostre i sztywne przedmioty, takie jak monety, biżuteria, gwoździe, śruby lub kamienie mogą spowodować poważne uszkodzenia urządzenia.
  22. Przed otwarciem drzwi należy sprawdzić, czy woda wewnątrz bębna została spuszczone. Nie otwieraj drzwi, jeśli jest widoczna woda.

23. Uważaj, aby się nie poparzyć, gdy produkt odprowadza gorącą wodę.

24. Nigdy nie dolewaj wody ręcznie podczas cyklu prania.

25. Po zakończeniu programu odczekaj dwie minuty przed otwarciem drzwiczek.

 Ten znak oznacza, że w krajach UE produktu nie należy wyrzucać razem z innymi odpadami gospodarstw domowych. Aby nie zanieczyszczać środowiska i uniknąć zagrożeń dla zdrowia człowieka spowodowanych niekontrolowanym usuwaniem odpadów, urządzenie należy poddać odpowiedzialnemu recyklingowi, sprzyjającemu zrównoważonemu wtórnemu wykorzystaniu surowców. Aby zwrócić zużyte urządzenie, prosimy skorzystać z systemów zbiórki odpadów lub skontaktować się ze sprzedawcą w miejscu zakupu produktu. Sprzedawca odbierze produkt i odda go do recyklingu bezpiecznego dla środowiska.

PL

## 2/ DANE TECHNICZNE

### 2.1 Specyfikacja techniczna

Zasilanie	220-240 V~, 50 Hz
Moc znamionowa	2050 W
Maks. natężenie	10 A
Standardowe ciśnienie wody.	0.05 MPa~1 MPa
Model	600082784
Pojemność prania	6,0 kg
Wymiary (szer. × gł. × wys. w mm)	595 x 470 x 850
Masa netto	57 kg

PL

### 2.2 Karta produktu



Tryb wyłączenia (W)	0,50	Tryb gotowości (W)	1,00
Wyłączenie z opóźnieniem (W) (w stosownych przypadkach)	4,00	Gotowość sieciowa (W) (w stosownych przypadkach)	nd.

### Minimalny czas trwania gwarancji oferowanej przez dostawcę <sup>(b)</sup>.

Ten produkt został zaprojektowany w celu uwalniania jonów srebra podczas cyklu prania.

Nie

### Dodatkowe informacje:

Link do witryny internetowej dostawcy, gdzie można znaleźć informacje w punkcie 9 Załącznika II do Rozporządzenia Komisji (UE) 2019/2023 (1) (b):

<sup>(a)</sup> dla programu eco 40-60.







<sup>(b)</sup> zmiany tych elementów nie będą uznawane za istotne dla celu akapitu 4 w artykule 4 Rozporządzenia (UE) 2017/1369.

<sup>(c)</sup> jeżeli baza danych nt. produktów automatycznie generuje ostateczną treść tej komórki, dostawca nie będzie wprowadzał tych danych.

PL

## 2.3 Programy

W zależności od rodzaju prania można wybrać jeden z poniższych programów.

Programy	
 Syntetyczne	Do prania ubrań syntetycznych (np. koszul, płaszczy, tkanin mieszanych). Podczas prania dzianin należy zmniejszyć ilość detergentu, aby zapobiec tworzeniu się nadmiernej ilości pęcherzyków.
 Delikatne	Do delikatnych, nadających się do prania tkanin, np. jedwabiu, satyny, włókien syntetycznych lub tkanin mieszanych.
 Czyszczenie bębna	Specjalny program do czyszczenia bębna. Bęben jest sterylizowany w temperaturze 90°C. Nie używaj tego programu do prania odzieży. Dodaj odpowiednią ilość wybielacza, aby zwiększyć efekt czyszczenia. Używaj tego programu w miarę potrzeby.
 Tylko wirowanie	Tylko wirowanie z wybraną prędkością.
 Płukanie i Wirowanie	Tylko płukanie i wirowanie
 Tylko wypompowywanie	Do wypompowania wody.







 Szybkie pranie 15'	Do szybkiego prania niewielkiego ładunku lekko zabrudzonej odzieży w ciągu 15 minut.
 Intensywny do bawełny	Czas prania jest wydłużony w celu intensywniejszego czyszczenia.
ECO 40-60	Domyślnie 40°C (nie do wyboru), nadaje się do prania w temperaturze od 40°C do 60°C.
 Pranie w zimnej wodzie	Używa zimnej wody do prania odzieży.
 Bawełna	Wytrzymała odzież, tekstylia odporne na działanie temperatury wykonane z bawełny lub lnu.
 Koniec za	Funkcja timera – całkowity czas wraz z czasem prania i timerem może być ustawiony na 3 godz., 6 godz. lub 9 godz.

Tabela programów prania

Cykl	Pojemność znamionowa w kg	Czas trwania cyklu w godzinach i minutach	Pobór mocy w kWh / cykl roboczy	Pobór wody w litrach / cykl roboczy	Najwyższa temperatura °C	Wilgoć resztkowa w % / prędkość wirowania
Szybkie pranie 15'	2,0	0:15	0,035	32	15	75%
Szybkie pranie 30'	2,0	0:30	0,228	32	30	70%
Szybkie pranie 45'	2,0	0:45	0,368	32	40	70%
Pranie w zimnej wodzie	3,0	1:00	0,140	37	15	60%
Pranie w zimnej wodzie 20°C	3,0	1:01	0,207	37	20	60%
Bawełna 30°C	6,0	2:40	0,672	58	30	60%
Bawełna/ Bawełna 40°C	6,0	2:40	0,871	58	40	60%
Bawełna 60°C	6,0	2:45	1,280	58	60	60%
Bawełna 90°C	6,0	2:50	1,888	58	90	60%
Intensywny do bawełny 40°C	6,0	3:58	1,053	58	40	60%
Intensywny do bawełny 60°C	6,0	4:00	1,455	58	60	60%
Delikatne	2,0	0:48	0,112	32	15	80%
Delikatne 30°C	2,0	0:50	0,275	32	30	80%
Tylko wypompowywanie	6,0	0:01	0,010	58	-	-
Czyszczenie bębna	0,0	1:18	0,928	18	90	-

Koniec za 3/6/9 godz.	6,0	0:59	0,635	58	40	60%
Płukanie i Wirowanie	6,0	0:20	0,055	58	-	60%
Tylko wirowanie	6,0	0:12	0,045	58	-	60%
Syntetyczne	3,0	2:20	0,327	55	30	60%
Syntetyczne/ Syntetyczne 40°C	3,0	2:20	0,648	37	40	60%
ECO40-60	6,0	3:18	1,000.	50	41	62%
	3,0	2:36	0,622	39	37	62%
	1,5	2:36	0,390	36	23	62%

Nowa klasa wydajności energetycznej UE to E

Program testu energii: ECO 40-60. Prędkość: Prędkość maksymalna; inne specyfikacje jak domyślne.

Połowa wsadu dla urządzeń 6,0 kg: 3,0 kg

Stara klasa wydajności energetycznej UE to A+

Program testu energii: Intensywny do bawełny 60°C/40°C. Prędkość: Prędkość maksymalna; inne specyfikacje jak domyślne. Połowa wsadu pralki 6,0 kg: 3,0 kg

Uwaga!

■ Parametry w tej tabeli służą wyłącznie jako odniesienie dla użytkownika. Rzeczywiste parametry mogą różnić się od parametrów podanych w powyższej tabeli.

1. Najwyższa temperatura osiągnięta przez pranie w cyklu prania przez co najmniej 5 minut.
2. Wilgotność resztkowa po cyklu prania w procentach zawartości wody i prędkości wirowania, przy której to zostało osiągnięte.
3. Program ECO 40-60 jest w stanie prać normalnie zabrudzoną odzież bawełnianą oznaczoną jako nadająca się do prania w temperaturze 40°C lub 60°C, razem w tym samym cyklu. Program ten jest wykorzystywany do oceny zgodności z rozporządzeniem (UE) 2019/2023.

Najbardziej efektywne pod względem zużycia energii są na ogół te programy, które działają w niższych temperaturach i przez dłuższy czas.

Załadunek domowej pralko-suszarki do pojemności wskazanej dla poszczególnych programów przyczyni się do oszczędności energii i wody.

Hałas i wilgotność resztkowa zależą od prędkości obrotowej: im wyższa prędkość obrotowa w fazie wirowania, tym większy hałas i tym mniejsza wilgotność resztkowa

### 3/ OPIS URZĄDZENIA

#### 3.1 Widok z przodu

- |                     |                            |
|---------------------|----------------------------|
| 1- Pokrywa górna    | 6- Wąż spustowy            |
| 2- Panel sterowania | 7- Drzwiczki               |
| 3- Kabel zasilający | 8- Dozownika detergentu    |
| 4- Bęben            | 9- Wąż doprowadzający wodę |
| 5- Filtr serwisowy  |                            |

### 3.2 Akcesoria

- 10- Zaślepka otworu transportowego (opcjonalny)  
 11- Wąż doprowadzający zimną wodę  
 12- Wąż zasilający (gorąca woda),  
 13- Podręcznik użytkownika

### 3.3 Panel sterowania



- 14- **Wył.:** Włącza lub wyłącza produkt.  
 15- **Start/Pauza:** Naciśnij ten przycisk, aby rozpocząć lub wstrzymać cykl prania.  
 16- **Opcja:** Pozwala to na wybranie dodatkowej funkcji; zaświeci się ona po wybraniu.  
 17- **Programy:** Wybierz odpowiedni program w zależności od typu prania. Kiedy program się skończy, lampki **Start/Pauza** i blokady drzwi zaczną migać.

### 3.4 Dozownik detergentu

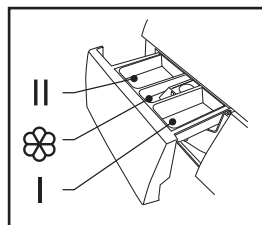
- I Detergent do prania wstępnego  
 II Detergent do prania zasadniczego  
 Płyn do płukania



Uwaga: Detergent należy umieścić w „komorze I” tylko wtedy, gdy wybrano funkcję „pranie wstępne” (nie jest dostępna we wszystkich pralkach).





















Program	I	II		Program	I	II	
Bawełna 30°C	○	●	○	Delikatne 30°C		●	○
Bawełna 40°C	○	●	○	Delikatne		●	○
Bawełna 60°C	○	●	○	Koniec za 9 godz.		●	○
Bawełna 90°C	○	●	○	Koniec za 6 godz.		●	○
Syntetyczne	○	●	○	Koniec za 3 godz.		●	○
Syntetyczne 40°C	○	●	○	Szybkie pranie 45'		●	○
Czyszczenie bębna				Szybkie pranie 30'		●	○
Pranie w zimnej wodzie	○	●	○	Szybkie pranie 15'		●	○
Pranie w zimnej wodzie 20°C	○	●	○	ECO 40-60		●	○
Tylko wirowanie				Intensywny do bawełny 40°C		●	○
Tylko wypompowywanie				Intensywny do bawełny 60°C		●	○
Płukanie i Wirowanie			○				

PL

● Obowiązkowe ○ Opcjonalne

Tabela pokazuje, który cykl oferuje jakie opcje regulacji. Jeżeli w danym cyklu nie jest możliwa regulacja, na wyświetlaczu będzie migał symbol.

**Pogrubione** liczby odpowiadają ustawieniu fabrycznemu.

Cykl	Nastawić temperaturę w °C	Funkcje dodatkowe:
Syntetyczne	<b>Zimny</b>	 + 
Syntetyczne 40°C	<b>40</b>	 + 
Pranie w zimnej wodzie	<b>Zimny</b>	 + 
Pranie w zimnej wodzie 20°C	<b>20</b>	 + 
Bawełna 30°C	<b>30</b>	 + 
Bawełna 40°C	<b>40</b>	 + 
Bawełna 60°C	<b>60</b>	 + 
Bawełna 90°C	<b>90</b>	 + 
ECO 40-60	<b>60</b>	
Intensywny do bawełny 40°C	<b>40</b>	
Intensywny do bawełny 60°C	<b>60</b>	
Czyszczenie bębna	<b>90</b>	
Tylko wirowanie	-	
Tylko wypompowywanie	-	
Płukanie i Wirowanie	-	+ 
Delikatne 30°C	<b>30</b>	+ 
Delikatne	<b>Zimny</b>	+ 
Koniec za 3/6/9 godz.	<b>40</b>	
Szybkie pranie 45'	<b>40</b>	
Szybkie pranie 30'	<b>30</b>	
Szybkie pranie 15'	<b>Zimny</b>	

PL

Uwaga!

- W przypadku stosowania detergentu w proszku zaleca się dodanie wody do szufladki na detergent, aby zapobiec zablokowaniu wlotu szufladki i przelaniu podczas napełniania urządzenia wodą.
- Aby uzyskać optymalne rezultaty prania oraz zmniejszyć zużycie wody i energii, należy wybrać odpowiedni rodzaj środka piorącego dla wybranej temperatury prania.

### 3.5 Polecane typy detergentów

<b>Rekomendowany detergent do prania</b>	<b>Temperatura prania</b>	<b>Typ prania i materiału</b>
Detergent do wymagających zastosowań z wybielaczami i rozjaśniaczami optycznymi.	40/60/90	Biała odzież wykonana z odpornej na gotowanie bawełny lub lnu
Detergent kolorów z wybielaczem i rozjaśniaczami optycznymi.	20/30/40	Odzież kolorowa wykonana z bawełny lub lnu
Detergent kolorowy lub łagodny bez rozjaśniaczy optycznych	20/30/40	Odzież kolorowa wykonana z łatwych w pielęgnacji włókien lub materiału syntetycznego
Łagodny detergent do prania	20/30	Delikatne materiały, jedwab, wiskoza
Specjalny detergent do wełny	20/30/40	Wełna

### **Uwaga**

Detergent zbrylający się lub lepki albo dodatek można rozcieńczyć w pewnej ilości wody przed waniem go do dozownika detergentu, aby uniknąć zablokowania jego wlotu i tym samym spowodowania przelewania się wody.

Wybrać odpowiedni rodzaj detergentu, aby uzyskać maksymalną wydajność prania oraz minimalne zużycie wody i energii.

Aby osiągnąć najlepszy efekt prania ważne jest właściwe dozowanie detergentu. Jeśli bęben nie jest całkowicie napełniony, należy użyć mniejszej ilości detergentu.

Zawsze dostosowuj ilość detergentu do twardości wody; jeśli woda z kranu jest miękka, używaj mniejszej ilości detergentu.

Dozuj w zależności od tego, jak zabrudzone jest pranie, mniej brudne ubrania wymagają mniej detergentu.

Wysoko skoncentrowany (kompaktowy detergent) wymaga szczególnie dokładnego dozowania.

Następujące objawy są oznaką dodania nadmiernej ilości detergentu:

- powstawanie dużej ilości piany
- słabe wyniki prania i płukania

Następujące objawy są oznaką dodania zbyt małej ilości detergentu:

- pranie szarzeje
- osadzanie się kamienia na bębnie, grzałce i/lub praniu

## **4/ INSTALACJA**

PL

## 4.1 Obszar instalacji

### Ostrzeżenie!

- Produkt musi być umieszczony w stabilnym miejscu, aby zapobiec jego przemieszczaniu się podczas użytkowania.
- Upewnij się, że urządzenie nie stoi na przewodzie zasilającym.

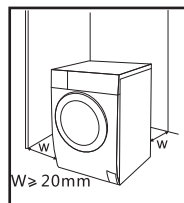

Przed zainstalowaniem urządzenia należy wykonać poniższe czynności, aby wybrać odpowiednie miejsce:

1. Wybierz stabilną, suchą i płaską powierzchnię.
2. Unikaj bezpośredniego nasłonecznienia.
3. Zadbaj o wystarczającą wentylację.
4. Upewnij się, że temperatura w pomieszczeniu jest wyższa niż 0°C.
5. Miejsce instalacji musi być położone z dala od materiałów palnych, takich jak węgiel czy gaz.

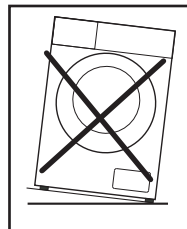

## 4.2 Rozpakowywanie pralki

### Ostrzeżenie!

- Materiały opakowaniowe (np. folia, styropian) mogą być niebezpieczne dla dzieci.
- Ryzyko zadławienia się! Wszystkie materiały opakunkowe należy przechowywać w miejscu niedostępnym dla dzieci.

1. Usuń karton i styropian.
2. Podnieś pralkę i usuń opakowanie podstawy. Upewnij się, że mała trójkątna pianka zostanie usunięta razem z dolnym elementem. Jeśli nie, połóż urządzenie na boku, a następnie wyjmij mały kawałek pianki ze spodu urządzenia.
3. Usuń taśmę zabezpieczającą przewód zasilający i wąż spustowy.
4. Wyjmij wąż wlotowy z bębna.

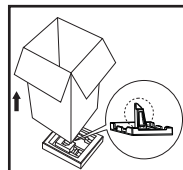

### 4.2.1 Wykręcanie śrub transportowych

#### Ostrzeżenie!

- Przed użyciem produktu należy wykręcić śruby transportowe z tylnej strony urządzenia.
- Śruby transportowe należy przechowywać w bezpiecznym miejscu do późniejszego użytku (będą one potrzebne, jeśli trzeba będzie przetransportować urządzenie w nowe miejsce).

Wykonaj poniższe kroki, aby wykręcić śruby:

1. Odkręć 4 śruby kluczem, a następnie wyjmij je.
2. Zatkaj otwory za pomocą zaślepek do otworów transportowych.
3. Śruby transportowe należy przechowywać w bezpiecznym miejscu do późniejszego wykorzystania.

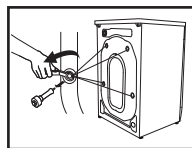

### 4.3 Poziomowanie pralki

#### Ostrzeżenie!

- Nakrętki zabezpieczające na wszystkich czterech stopkach muszą być mocno przykręcone do obudowy.
1. Sprawdź, czy nogi są pewnie zamocowane do obudowy. Jeśli nie, należy je obrócić do pozycji wyjściowych i dokręcić nakrętki.
  2. Poluzuj nakrętkę zabezpieczającą i obróć stopę, aż będzie w ścisłym kontakcie z podłogą.
  3. Wyreguluj nogi i zablokuj je kluczem, upewniając się, że urządzenie jest stabilne.

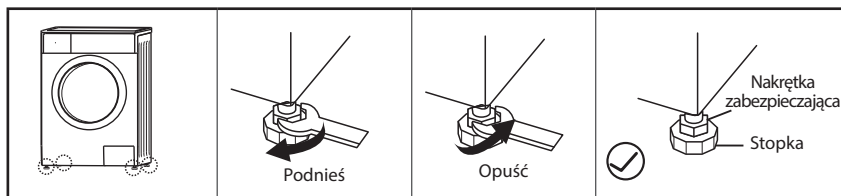

### 4.4 Podłączanie pralki

#### 4.4.1 Podłączanie węża doprowadzającego wodę

#### Ostrzeżenie!

- Aby zapobiec wyciekom lub uszkodzeniom spowodowanym przez wodę, należy postępować zgodnie z instrukcjami zawartymi w tym rozdziale!
- Nie należy zginać, zgniatać, modyfikować ani przecinać węża doprowadzającego wodę.
- Jeśli model jest wyposażony w zawór gorącej wody, należy go podłączyć do kranu z gorącą wodą za pomocą węża doprowadzającego gorącą wodę. W przypadku niektórych programów zużycie energii zmniejszy się automatycznie.

Podłącz rurę wlotową we wskazany sposób. Są dwa sposoby podłączenia rury wlotowej:

#### 4.4.1.1 Połączenie między zwykłym kranem a węzem wlotowym



#### 4.4.1.2. Połączenie między kranem z gwintem zewnętrznym a węzem wlotowym.

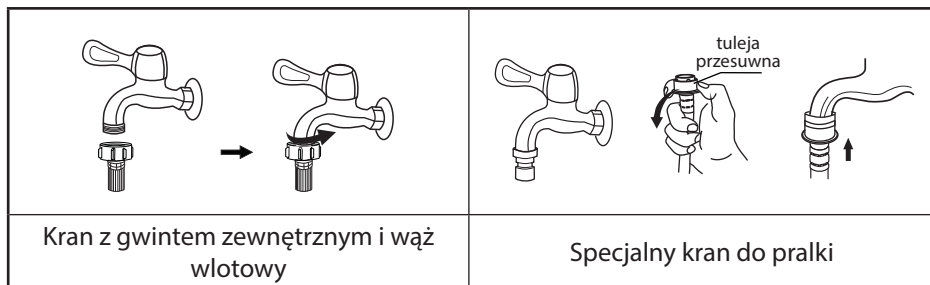

Podłącz drugi koniec rury wlotowej do zaworu wlotowego z tyłu produktu i zamocuj rurę szczelnie w kierunku zgodnym z ruchem wskazówek zegara.

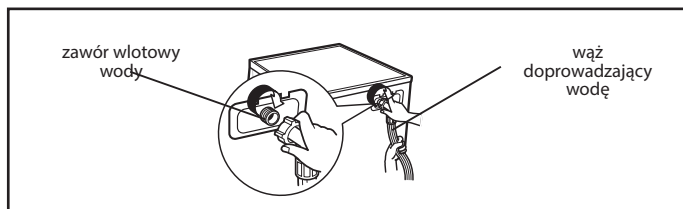

PL

#### 4.4.2 Wąż spustowy

Ostrzeżenie!

- Nie zginaj ani nie rozciągaj węża spustowego.
- Ustaw prawidłowo wąż spustowy, w przeciwnym razie może dojść do uszkodzenia na skutek wycieku wody.

Istnieją dwa sposoby umieszczania końcówki węża spustowego:

1. Umieść ją bezpośrednio w odpływie.
2. Podłącz ją do odgałęzienia rury spustowej odpływu.

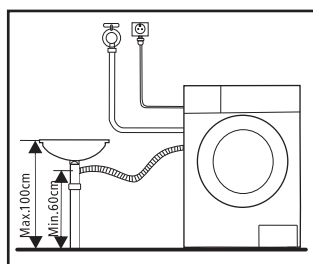
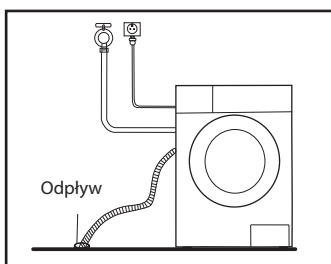

Uwaga!

- Jeśli urządzenie ma wspornik węża spustowego, wąż spustowy należy zamontować w następujący sposób:



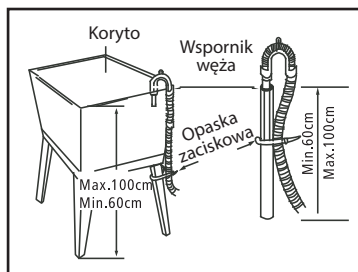
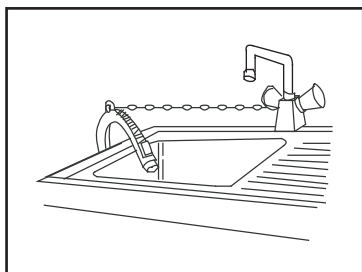

### Ostrzeżenie!

- Podczas montażu węża spustowego należy go prawidłowo zamocować za pomocą opaski zaciskowej.
- Jeśli wąż spustowy jest zbyt długi, nie wciskaj go do pralki na siłę, ponieważ spowoduje to nienormalny hałas.

## 5/ UŻYTKOWANIE

### 5.1 Szybki start

#### Uwaga!

- Przed praniem upewnij się, że pralka jest prawidłowo zainstalowana.
- Przed pierwszym praniem należy uruchomić pralkę na jeden pełny cykl, bez ubrań w środku.

#### 5.1.1. Przed praniem

				 Pranie zasadnicze II Płyn do płukania Pranie wstępne I
Podłącz do gniazdka	Odkręć kurek	Załaduj	Zamknij drzwi	Dodaj detergent

Uwaga: Detergent należy umieścić w „komorze I” tylko wtedy, gdy wybrano funkcję „pranie wstępne” (nie jest dostępna we wszystkich pralkach).

#### 5.1.2 Pranie

Wybierz program	Wybierz funkcje lub zestaw ustawienia domyślne	Rozpocznij

#### Uwaga:

- Jeśli wybrano ustawienia domyślne, można pominąć krok 2.
- Tabela przycisków funkcyjnych ma charakter wyłącznie informacyjny. Rzeczywiste funkcje mogą się różnić w zależności od produktu.
- Pralka powinna być używana w temperaturze otoczenia 0-40°C. W przypadku stosowania w temperaturze poniżej 0°C zawór wlotowy i układ spustowy mogą zostać uszkodzone przez mróz.
- Przed praniem należy sprawdzić etykiety odzieży i instrukcje dotyczące detergentów. Stosuj niepieniący się detergent odpowiedni do prania w pralkach.

		
Sprawdź etykiętę	Opróżnij kieszenie	Zawiąż długie tasiemki, zapnij zamki lub guziki
		
Włóż małe ubrania do worka na pranie	Wywróć łatwo kłaczące się tkaniny i tkaniny o długim włosie na lewą stronę.	Oddziel ubrania o różnych teksturach

#### Ostrzeżenie!

- Pranie pojedynczego elementu odzieży może spowodować zachwianie równowagi w pralce. Aby zapewnić optymalne odprowadzanie wody, należy wyprać kilka elementów odzieży razem.
- Nie należy prać odzieży, która miała kontakt z naftą, benzyną, alkoholem lub innymi materiałami łatwopalnymi.

#### 5.1.2.1 Opcje

**Pranie wstępne:** Funkcja prania wstępnego wykonuje dodatkowe pranie przed praniem zasadniczym. Funkcja ta jest przeznaczona do zmywania pyłu, który trafia na powierzchnię odzieży. Wybierając ten tryb, należy dodać detergent do komory (I).

**Dodatkowe płukanie:** Pranie zostanie dodatkowo wypłukane.

**Bez wirowania:** Jeśli wybierzesz tę opcję, odzież nie zostanie odwirowana.

Program	Opcja		Program	Opcja	
	Pranie wstępne	Dodatkowe płukanie		Pranie wstępne	Dodatkowe płukanie
Bawełna 30°C	<input type="radio"/>	<input type="radio"/>	Koniec za 9 godz.		
Bawełna 40°C	<input type="radio"/>	<input type="radio"/>	Koniec za 6 godz.		
Bawełna 60°C	<input type="radio"/>	<input type="radio"/>	Koniec za 3 godz.		
Bawełna 90°C	<input type="radio"/>	<input type="radio"/>	Szybkie pranie 45'		
Syntetyczne	<input type="radio"/>	<input type="radio"/>	Szybkie pranie 30'		
Syntetyczne 40°C	<input type="radio"/>	<input type="radio"/>	Szybkie pranie 15'		
Czyszczenie bębna			Tylko wirowanie		
Intensywny do bawełny 40°C			Pranie w zimnej wodzie	<input type="radio"/>	<input type="radio"/>
Intensywny do bawełny 60°C.			Pranie w zimnej wodzie 20°C	<input type="radio"/>	<input type="radio"/>
Tylko wypompowywanie			ECO 40-60		
Płukanie i Wirowanie		<input type="radio"/>			
Delikatne 30°C		<input type="radio"/>			
Delikatne		<input type="radio"/>			

Opcjonalne

### 5.1.2.2 Wyciszanie brzęczyka



Aby aktywować funkcję brzęczyka, należy ponownie naciskać przycisk przez 3 sekundy. Ustawienie zostanie zachowane do następnego resetu.



Wybierz program



Wciskaj przycisk  przez 3 sekundy, żeby wyłączyć brzęczyk.

#### Uwaga!

- Kiedy brzęczyk jest wyciszony, nie będą odtwarzane żadne dźwięki.

### 5.1.2.3 Blokada zabezpieczająca przed obsługą przez dzieci



Blokada zabezpieczająca przed obsługą przez dzieci jest przeznaczona do uniemożliwienia dzieciom obsługi urządzenia.





3 sec.



Wybierz program

Rozpocznij

Naciśnij i przytrzymaj przyciski +  i  przez 3 sekundy, aż brzęczyk wyda sygnał dźwiękowy.

### Uwaga!

- „Blokadę zabezpieczającą przed obsługą przez dzieci” można zwolnić tylko naciskając i przytrzymując te dwa przyciski.
- „Blokada zabezpieczająca przed obsługą przez dzieci” zablokuje wszystkie przyciski z wyjątkiem przycisku zasilania i przycisku „Blokada zabezpieczająca przed obsługą przez dzieci”.
- Zwolnij „Blokadę zabezpieczającą przed obsługą przez dzieci” przed wyborem programu i rozpoczęciem cyklu prania.

### 5.1.2.4 Temperatura

Dostępne ustawienia temperatury to: Zimna, 20°C, 30°C, 40°C, 60°C, 90°C

PL

### 5.1.3. Po praniu

Brzęczyk wyemituje sygnał dźwiękowy, blokada drzwi i lampki [Start/Pauza] będą migać lub dwa małe punkty będą migać na ekranie cyfrowym.

## 6/ KONSERWACJA I CZYSZCZENIE

### Ostrzeżenie!

- Przed przystąpieniem do prac konserwacyjnych należy odłączyć urządzenie od zasilania i zakręcić kurek.

## 6.1. Czyszczenie obudowy

Regularna konserwacja może wydłużyć żywotność urządzenia. Powierzchnię urządzenia można w razie potrzeby czyścić rozcieńczonymi, nieścierającymi, neutralnymi detergentami. W przypadku przelewania się wody należy ją natychmiast wytrzeć mokrą szmatką. Nie należy dopuścić do kontaktu obudowy z ostrymi przedmiotami.

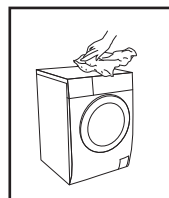

### **Uwaga!**

Nie należy używać kwasu mrówkowego i jego rozcieńczonych rozpuszczalników lub ich odpowiedników, takich jak alkohol, rozpuszczalniki lub produkty chemiczne.

## 6.2 Czyszczenie bębna

Rdzę wewnątrz bębna spowodowaną przez przedmioty metalowe należy natychmiast usunąć za pomocą detergentów nie zawierających chloru. Nigdy nie używaj wełny stalowej.

### **Uwaga!**

Podczas czyszczenia bębna nie należy wkładać żadnej odzieży do pralki.

### 6.3 Czyszczenie uszczelki drzwi i szyby

Po każdym cyklu prania wytrzyj szybę i uszczelkę, aby usunąć kłaczki i plamy. Nagromadzenie kłaczków może spowodować wycieki. Po każdym myciu należy wyjąć z uszczelki monety, guziki i inne przedmioty.

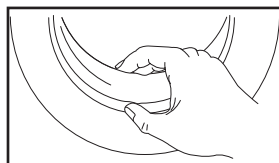

### 6.4 Czyszczenie filtra wlotowego

Uwaga!

- Jeśli przepływ wody zostanie ograniczony, należy wyczyścić filtr wlotowy.
- Dozownik detergentu należy czyścić co 3 miesiące, aby zapewnić normalną pracę urządzenia.

#### 6.4.1 Czyszczenie filtra w kranie

1. Zakręć kran.
2. Odłącz od kranu wąż doprowadzający wodę.
3. Wyczyść filtr.
4. Ponownie podłącz wąż doprowadzający wodę.

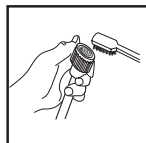
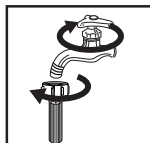

#### 6.4.2 Czyszczenie filtra w pralce

1. Odkręć rurę wlotową od tylnej strony maszyny.
2. Wyciągnij filtr długimi szczypcami i włóż go z powrotem po umyciu.
3. Do czyszczenia filtra użyj szczotki.
4. Podłącz z powrotem rurę wlotową.

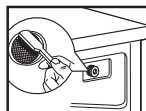

Uwaga!

- Filtr można wyciągnąć z rury do czyszczenia.
- Podłącz z powrotem ponownie i odkręć kurek.

#### 6.4.3 Czyszczenie dozownika detergentów

1. Naciśnij przycisk na pokrywie komory płynu do płukania w szufladzie urządzenia w pozycji A (patrz strzałka na rys. 1).
2. Podnieś klips i zdejmij pokrywę komory płynu do płukania. Umyj wszystkie przedziały pod bieżącą wodą.
3. Włóż z powrotem pokrywę komory płynu do płukania i wsuń szufladę z powrotem we właściwą pozycję.

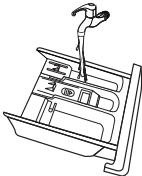
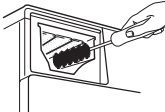
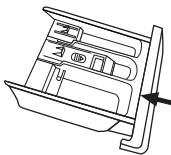
			
Wyciągnij szufladę dozownika detergentów, naciskając A	Wyczyść szufladę dozownika detergentów pod bieżącą wodą	Wyczyść wnętrze wnęki starą szczoteczką do zębów	Włóż szufladę dozownika detergentów.



## Uwaga!

- Do czyszczenia pralki nie należy używać alkoholu, rozpuszczalników ani produktów chemicznych.
- Dozownik detergentu należy czyścić co 3 miesiące, aby zapewnić normalną pracę urządzenia.

### 6.4.4 Czyszczenie filtra pompy spustowej

#### Ostrzeżenie!

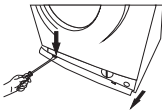
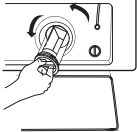
- Uważaj na gorącą wodę!
- Oczekaj, aż roztwór detergentu ostygnie.
- Przed myciem odłącz urządzenie od zasilania, aby uniknąć porażenia prądem.
- Filtr pompy spustowej usuwa z wody nitki i drobne ciała obce.
- Filtr należy czyścić okresowo co 3 miesiące, aby zapewnić normalną pracę urządzenia.

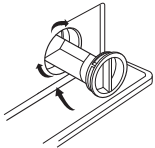
			
Otwórz filtr serwisowy	Wymij filtr, obracając go w kierunku przeciwnym do ruchu wskazówek zegara.	Usuń ciała obce.	Założ z powrotem dolną pokrywę

#### Uwaga!

- Upewnij się, że filtr i awaryjny wąż spustowy są prawidłowo włożone z powrotem, w przeciwnym razie może dojść do wycieku wody.
- Jeśli pralka nie ma awaryjnego węża spustowego, obróć dolną pokrywę bezpośrednio, aby woda spływała do odpływu.
- W zależności od programu, w pompie może znajdować się gorąca woda, jeśli urządzenie było niedawno używane. Nigdy nie zdejmuj pokrywy pompy podczas cyklu prania. Zawsze czekaj, aż urządzenie zakończy cykl, będzie puste i ostygnie. Przy zakładaniu pokrywy z powrotem, sprawdź, czy jest ona dobrze dokręcona.

PL

## 6.5 Rozwiązywanie problemów

Urządzenie nie włącza się lub wyłącza się w czasie pracy.

Spróbuj znaleźć rozwiązanie problemu. Jeśli nie jest to możliwe, należy skontaktować się z działem obsługi klienta.

Opis	Przyczyna	Rozwiązanie
Pralka nie włącza się	Drzwiczki nie są prawidłowo zamknięte.	Uruchom ponownie po zamknięciu drzwiczek Sprawdź, czy ubrania nie utknęły
Nie można otworzyć drzwiczek	Ochrona bezpieczeństwa jest włączona.	Odłącz zasilanie, następnie włącz ponownie.
Wyciek wody	Połączenie między rurą wlotową lub wężem odpływowy nie jest szczelne	Sprawdź i zamocuj rury Wyczyść wąż odpływowy
Pozostałości detergentu w dozowniku detergentów	Detergent jest wilgotny lub zbrylony	Wyczyść dozownika detergentów
Wskaźnik lub wyświetlacz się nie świecą	CPU lub zespół przewodów jest odłączony	Sprawdź, czy nie wystąpiła awaria zasilania i czy wtyczka jest prawidłowo podłączona
Nietypowy hałas	-	Sprawdź, czy śruby mocujące zostały wykręcone Sprawdź, czy podłoga jest równa



Wyświetlany błąd	Przyczyna	Rozwiązanie
Pauza/start	Drzwiczki nie są prawidłowo zamknięte.	Uruchom ponownie po zamknięciu drzwiczek Sprawdź, czy ubrania nie utknęły
Bez wirowania	Problem z dopływem wody podczas prania	Sprawdź, czy ciśnienie wody nie jest za niskie Wyprostuj rurę wodną Sprawdź, czy filtr zaworu wlotowego jest zablokowany
Pauza/start i Bez wirowania	Spuszczanie wody trwa za długo	Sprawdź, czy wąż spustowy nie jest zablokowany
Dodatkowe płukanie	Przelewanie się wody	Uruchom pralkę ponownie
	Inne	Jeśli problemu nie uda się rozwiązać, zadzwoń do działu obsługi klienta

### Uwaga!

Po sprawdzeniu ponownie włącz pralkę. Jeśli problem będzie się powtarzał, skontaktuj się z działem obsługi klienta.

## 7/ GWARANCJA I OGRANICZENIA ODPOWIEDZIALNOŚCI

Wyrób jest objęty gwarancją przez okres od 12 do 24 miesięcy (zależnie od przepisów lokalnych, okres ten jest potwierdzony paragonem kasowym) liczoną od daty zakupu. Gwarancji podlegają wszelkie usterki będące skutkiem wad wykonawczych lub materiałowych.

Gwarancja ta nie obejmuje uszkodzeń spowodowanych niewłaściwym zainstalowaniem, niewłaściwym użytkowaniem lub zwyczajnym zużyciem się wyrobu.

Gwarancja nie obejmuje w szczególności następujących przypadków:

- Uszkodzenia lub problemy spowodowane niewłaściwym użytkowaniem, wypadkiem, wprowadzeniem modyfikacji lub podłączeniem do prądu o niewłaściwym napięciu lub natężeniu.
- Wyroby poddane przeróbkom oraz takie, w których plomba gwarancyjna lub numer seryjny są uszkodzone, zmienione, usunięte lub wyblakłe.
- Baterie wymienne i akcesoria są objęte gwarancją przez okres 6 miesięcy.
- Usterka baterii spowodowana zbyt długim ładowaniem lub nieprzestrzeganiem zaleceń bezpieczeństwa podanych w instrukcji.
- Uszkodzenia wpływające na estetykę, w tym zarysowania, ślady po uderzeniach lub inne.

- Uszkodzenia spowodowane jakimikolwiek interwencjami podjętymi przez osoby do nich nieupoważnione.
- Defekty spowodowane normalnym zużyciem lub normalnym starzeniem się wyrobu.
- Aktualizacje oprogramowania wynikające ze zmiany parametrów sieci.
- Usterki produktu wynikające z używania oprogramowania innych producentów w celu modyfikacji, dostosowania lub zmiany stanu istniejącego.
- Usterki wyrobu wynikające z użytkowania bez akcesoriów homologowanych przez producenta.
- Utrata koloru spowodowana utlenieniem materiału.

W żadnym wypadku producent nie ponosi odpowiedzialności za utratę danych zapisanych na dysku. Podobnie, producent nie odpowiada za skontrolowanie, czy z oddawanego wyrobu zostały usunięte karty SIM/SD.

W wyrobach naprawionych lub wymienionych mogą zostać użyte podzespoły urządzeń nowe i/lub naprawione.

### **WARUNKI REKLAMACJI**

W celu skorzystania z usługi gwarancyjnej, należy zanieść swój wyrób do punktu przyjęć w miejscu sprzedaży. Wraz z reklamowanym wyrobem należy przedłożyć dowód jego zakupu (paragon kasowy, fakturę itp.), dołączone do wyrobu akcesoria oraz oryginalne opakowanie.

Ważne jest, aby posiadać następujące informacje: data zakupu, model oraz numer seryjny lub numer IMEI (informacje te są na ogół podane na wyrobie, opakowaniu lub dowodzie zakupu).

Alternatywnie można też oddać wyrób wraz z akcesoriami koniecznymi do jego poprawnego działania (przewód zasilający, ładowarka, itp.).

W przypadku, gdy reklamowana usterka jest objęta gwarancją, serwis posprzedażowy ma do wyboru, w granicach obowiązującego lokalnie prawa, następujące możliwości:

- Naprawa lub wymiana niesprawnych części.
- Wymiana oddanego wyrobu na wyrób posiadający co najmniej takie same funkcje i równoważny pod względem parametrów.
- Zwrot kwoty stanowiącej cenę zakupu wyrobu podaną na dowodzie zakupu.

W przypadku zastosowania któregoś z powyższych 3 rozwiązań, nabywcy nie przysługuje prawo do przedłużenia lub odnowienia gwarancji.

## TARTALOMJEGYZÉK:

<b>1/BIZTONSÁGI UTASÍTÁSOK</b> _____	<b>131. O.</b>
<b>2/MŰSZAKI ADATOK</b> _____	<b>136. O.</b>
<b>3/TERMÉKISMERTETŐ</b> _____	<b>142. O.</b>
<b>4/TELEPÍTÉS</b> _____	<b>145. O.</b>
<b>5/HASZNÁLAT</b> _____	<b>148. O.</b>
<b>6/KARBANTARTÁS ÉS TISZTÍTÁS</b> _____	<b>151. O.</b>
<b>7/JÓTÁLLÁS ÉS A FELELŐSSÉG TERJEDELME</b> _____	<b>155. O.</b>

### 1/ BIZTONSÁGI UTASÍTÁSOK

Az elektromos készülék használata előtt figyelmesen olvassa el, és őrizze meg későbbi használatra a lenti utasításokat:

1. Az áramütés elkerülése érdekében, a sérült hálózati kábelt csak a gyártóval, a gyártó hivatalos szervizében, vagy szakképzett szakemberrel szabad kicseréltetni.
2. Mielőtt a készüléket a fali aljzathoz csatlakoztatja, ellenőrizze, hogy a helyi elektromos áram megegyezik-e a készülék adattáblán megadott árammal. A készüléket csak földelt konnektorhoz szabad csatlakoztatni.
3. Ha nem használja a készüléket, valamint tisztítás és karbantartás előtt, húzza ki a hálózati kábelt az aljzathoz.
4. Használja a készülékhez mellékelt tömlőkészleteket. Ne használja újra a régi tömlőkészleteket.
5. Karbantartás előtt húzza ki a készüléket a hálózati aljzathoz.
6. Használat után mindig húzza ki a gép hálózati kábelét, és zárja el a vizet.
7. Ügyeljen rá, hogy a vízellátás nyomása a megadott min. belépő víznyomás és a max. belépő víznyomás között legyen.

8. A saját biztonsága érdekében a csatlakozódugót földelt, hárompólusú aljzathoz kell csatlakoztatni. Bizonyosodjon meg róla, hogy az aljzat földelése megfelelő és biztonságos.

9. A vízellátás csatlakozásait és az elektromos kábeleket műszaki szakembernek kell összekötnie, a gyártói utasítások és a helyi biztonsági előírások szerint.

10. Gyermekekbiztonsági veszély!

11. Ezt a készüléket használhatják 8 éves vagy annál idősebb gyermekek, illetve csökkent fizikai, érzékszervi, vagy mentális képességekkel rendelkező, vagy kellő tudással és belátással nem rendelkező személyek is, ha a készülék biztonságos használatával kapcsolatos útmutatásban vagy felügyeletben részesülnek, és értik a használat kockázatait. Gyerekek ne játsszanak a készülékkel. A tisztítást és a felhasználó által végrehajtható karbantartási feladatokat gyermekek csak felügyelet alatt végezhetik.

12. Tartsa távol a 3 év alatti gyermekeket, kivéve, ha folyamatos felügyelet alatt állnak. Gyerekek ne játsszanak a készülékkel.

13. Előfordulhat, hogy a háziállatok vagy a gyerekek felmásznak a gépre. Használat előtt körültekintően ellenőrizze a gépet.

14. Használat közben az üvegajtó felforrósodhat. A gép használata közben a gyermekeket és az állatokat tartsa távol.

15. A termék károsodásának megelőzése érdekében használat előtt távolítsa el az összes csomagolást és a szállításhoz használt csavarokat.

16. A csatlakozódugó beszerelés után is hozzáférhető kell, hogy legyen.

17. Robbanásveszély!

18. Ne mosson vagy szárítson olyan darabokat, amelyek gyúlékony vagy robbanásveszélyes anyagokkal (például viasszal, olajjal, festékkel, gázolajjal, zsírtalanítóval, vegytisztító szerrel és kerozinnal) érintkeztek, vagy amelyeket ilyen anyagokkal tisztítottak, mostak vagy ilyenekben áztattak. Ez tüzet vagy robbanást okozhat.



19. A készülékben maximum 6,0 kg száraz ruhanemű mosható.

### **Telepítés**

1. Ez a mosógép csak beltéri használatra alkalmas.
2. Ezt a mosógépet nem beépített készülékként való használatra tervezték.
3. A készülék alján található nyílásokat nem szabad szőnyeggel eltorlaszolni.
4. A mosógépet tilos fürdőszobában, nagyon nedves helyiségben és robbanásveszélyes vagy maró anyagokat tároló helyiségekben telepíteni.
5. A szimpla belépő vízszelleppel felszerelt modelleket a hidegvíz-ellátáshoz kell csatlakoztatni. A dupla belépő vízszelleppel felszerelt modelleket megfelelően kell csatlakoztatni a hidegvíz- és a melegvíz-ellátáshoz.
6. A csatlakozódugó beszerelés után is hozzáférhető kell, hogy legyen.
7. A termék károsodásának megelőzése érdekében használat előtt távolítsa el az összes csomagolást és a szállításhoz használt csavarokat.
8. Ez a termék kizárólag otthoni használatra szolgál, és csak gépben mosható textíliák mosására való.
9. Ez a készülék háztartási, és ehhez hasonló használatra készült, például:
  - személyzeti konyhába üzletekben, irodákban és más munkahelyi környezetekben;

- lakóépületekhez;
  - szállodák, motelek és egyéb szálláshelyek ügyfelei általi használatra;
  - szoba reggelivel típusú környezethez;
  - társasházak vagy lakások közösségi tereihez.
10. Ne másszon fel és ne üljön rá a gép tetejére.
11. Ne dőljön a készülék ajtajához.
12. Kezelési óvintézkedések:
13. A szállításhoz használt csavarokat műszaki szakembernek kell visszaszerelnie.
14. Az összegyűlt vizet le kell engedni a készülékből.
15. Körültekintően bánjon a géppel. Soha ne a kiálló részeknél fogva emelje a készüléket. Ne használja fogantyúként a mosógép ajtaját a készülék mozgatása során.
16. Ez a készülék nehéz. Óvatosan járjon el a szállítás során.
17. Ne zárja be erővel az ajtót. Ha nehezen lehet becsukni az ajtót, ellenőrizze, hogy a ruhák a dobban vannak-e, és egyenletes-e az elosztásuk.
18. Ne használja a gépet szőnyegek mosására.
19. Az első mosás előtt le kell futtatni egy teljes mosási ciklust ruhák nélkül.
20. Ne tegyen gyúlékony, robbanásveszélyes vagy mérgező anyagokat (pl. gázolajat vagy alkoholt) a mosógépbe, és ne használja őket mosószerként. Kizárólag gépi mosáshoz alkalmas mosószert használjon.
21. Ellenőrizze, hogy minden zseb üres-e. Az éles, kemény tárgyak, például a pénzürmék, ékszerek, szögek, csavarok és kavicsok károsíthatják a mosógépet.
22. Mielőtt kinyitná az ajtót, ellenőrizze, hogy a dob belsejében lévő víz lefolyt-e. Ne nyissa ki az ajtót, ha vizet lát.
23. Ügyeljen rá, hogy ne égesse meg magát, ha a termék forró vizet enged.

24. Soha ne töltsse újra kézzel a vizet mosási ciklus közben.
25. Miután a program befejeződött, várjon két percet, mielőtt kinyitja az ajtót.

 Ez a jelzés azt jelenti, hogy az EU területén belül ezt a terméket nem szabad a többi háztartási szeméttel  együtt kidobni. A szabálytalan hulladékelhelyezés következtében a környezetet vagy az emberi egészséget érő esetleges károk megelőzése érdekében felelős módon segítse elő a termék, és ezáltal az anyagi források fenntartható újrahasznosítását. Ha megválna használt készülékétől kérjük, használja a begyűjtési pontokat, vagy lépjen kapcsolatba a terméket értékesítő viszonteladóval. Ott átveszik a terméket és gondoskodhatnak a környezetbarát szempontról biztonságos újrahasznosításról.

## 2/ MŰSZAKI ADATOK

### 2.1 Műszaki adatok

Áramellátás	220-240 V~, 50 Hz
Névleges teljesítmény	2050 W
Max. áramerősség	10 A
Normál víznyomás	0,05 MPa~1 MPa
Modell	600082784
Mosási kapacitás	6,0 kg
Méreték (Sz x Ma x Mé, mm)	595 x 470 x 850
Nettó súly	57 kg

### 2.2 Termékismertető adatlap





Kikapcsolt üzemmód (W)	0,50	Készenléti üzemmód (W)	1,00
Késleltetett indítás (W) (ha alkalmazható)	4,00	Hálózati készenlét (W) (ha alkalmazható)	N/A

### A gyártó által kínált garancia minimális időtartama <sup>(b)</sup>.

Ezt a terméket úgy tervezték, hogy ezüst ionokat bocsásson ki a mosási ciklus alatt

Nem







### További információk:

A gyártó weboldalára mutató link, amelyen a Bizottság (EU) 2019/2023 rendelete II. mellékletének 9. pontja (1) (b) szerinti információk megtalálhatók:





- (<sup>a</sup>) az eco 40-60 programra vonatkozóan.
- (<sup>b</sup>) az ezeket a tételeket illető módosításokra nem vonatkozik az (EU) 2017/1369 rendelet 4. cikkének 4. bekezdése.
- (<sup>c</sup>) ha ennek a cellának a végleges tartalmát a termékadatbázis automatikusan kitölti, a gyártónak nem kell beírnia az adatokat.

## 2.3 Programok

A következő programok közül választhat a szennyes típusától függően.

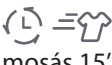
Programok	
 Szintetikus	Szintetikus anyagok (pl. pólók, kabátok, kevert szálás anyagok) mosásához. Kötött ruhák mosásakor kevesebb mosószert kell használni, megelőzve a túlzott mennyiségű buborék képződését.
 Kényes	Kényes, mosható anyagokhoz, pl. selyemhez, szaténhoz, műselyemhez vagy festett anyagokhoz.
 Dobtisztítás	Speciális program a dob tisztításához. A dob sterilizálása 90°C-on történik. Ne használja ezt a programot ruhaneműk mosására. A tisztítóhatás növeléséhez adjon hozzá megfelelő mennyiségű fehérítőt. Akkor használja ezt a programot, amikor szükségesnek látja.
 Csak centrifugálás	Csak centrifugálás kiválasztható centrifugálási sebességgel.
 Öblítés és centrifugálás	Csak öblítés és centrifugálás
 Csak leeresztés	A víz leeresztéséhez.

HU

 Gyors mosás 15'	Kisebb mennyiség vagy enyhén szennyezett ruhanemű gyors mosásához 15 percen belül.
 Pamut intenzív	A mosási idő hosszabb, az intenzívebb tisztítás érdekében.
ECO 40-60	Az alapértelmezett hőfok 40 °C (nem választható), megfelelő 40–60 °C közötti hőmérsékleten való mosáshoz.
 Hideg mosás	Hideg vizet használ a ruhák mosásához.
 Pamut	Strapabíró ruhaneműkhöz és pamut vagy lenvászon anyagból készült hőálló textíliákhoz.
 Lejárat	Időzítő funkció – a teljes idő 3, 6 vagy 9 órára állítható be, beleértve a mosási időt és az időzítést is.

### Mosási programtáblázat

Ciklus	Névleges kapacitás kg-ban	Ciklusidő órában és percben	Energiafogyasztás kWh/ciklusonként	Vízfogyasztás liter/ciklusonként	Legmagasabb hőmérséklet °C	Visszamaradó nedves-ség %/centrifuga sebességben
Gyors mosás 15'	2,0	0:15	0,035	32	15	75%
Gyors mosás 30'	2,0	0:30	0,228	32	30	70%
Gyors mosás 45'	2,0	0:45	0,368	32	40	70%
Hideg mosás	3,0	1:00	0,140	37	15	60%
Hideg mosás 20 °C	3,0	1:01	0,207	37	20	60%
Pamut 30 °C	6,0	2:40	0,672	58	30	60%
Pamut/ Pamut 40 °C	6,0	2:40	0,871	58	40	60%
Pamut 60 °C	6,0	2:45	1,280	58	60	60%
Pamut 90 °C	6,0	2:50	1,888	58	90	60%
Pamut intenzív 40 °C	6,0	3:58	1,053	58	40	60%
Pamut intenzív 60 °C	6,0	4:00	1,455	58	60	60%
Kényes	2,0	0:48	0,112	32	15	80%
Kényes 30 °C	2,0	0:50	0,275	32	30	80%
Csak leeresztés	6,0	0:01	0,010	58	-	-

Dobtisztítás	0,0	1:18	0,928	18	90	-
Lejár 3 óra/6 óra/9 óra múlva	6,0	0:59	0,635	58	40	60%
Öblítés és centrifugálás	6,0	0:20	0,055	58	-	60%
Csak centrifugálás	6,0	0:12	0,045	58	-	60%
Szintetikus	3,0	2:20	0,327	55	30	60%
Szintetikus/ szintetikus 40 °C	3,0	2:20	0,648	37	40	60%
ECO40-60	6,0	3:18	1,000	50	41	62%
	3,0	2:36	0,622	39	37	62%
	1,5	2:36	0,390	36	23	62%

Az új EU energiahatékonysági osztály E

Energia tesztprogram: ECO 40-60. Sebesség: Maximális sebesség; Egyéb specifikációk alapértelmezettként.

Féltöltet 6,0 kg-os gépekhez: 3,0 kg.

A régi EU energiahatékonysági osztály A+

Energia tesztprogram: Pamut intenzív 60°C/40°C. Sebesség: Maximális sebesség;

Egyéb specifikációk alapértelmezettként. Féltöltet 6,0 kg-os gépekhez: 3,0 kg.

Megjegyzés!

■ A táblázatban szereplő paraméterek kizárólag felhasználói referenciaként szolgálnak. A tényleges paraméterek eltérhetnek a fenti táblázatban megadott paraméterektől.

1. A szennyes legmagasabb, legalább 5 percig tartó hőmérséklete a mosási ciklus során.
2. A mosási ciklus után visszamaradó nedvesség víztartalom százalékban és centrifugálási sebességben, amelyen ezt elérték.
3. Az ECO 40-60 program a 40–60 °C-on mosható, normál mértékben szennyezett pamut szennyes ruházat mosására alkalmas, ugyanazon a cikluson belül. Ezt a programot a 2019/2023 EU szabályozásnak való megfeleléség szerint értékelik.

Az energiafogyasztás szempontjából jellemzően azok a programok a leghatékonyabbak, amelyek alacsonyabb hőmérsékleten, hosszabb ideig tartanak.

Ha a háztartási mosó-szárítógépet az adott programhoz előírt kapacitásnak megfelelően töltik fel, azzal hozzájárulhatnak az energia- és víztakarékossághoz.

A zajt és a visszamaradó nedvességtartalmat a centrifuga sebessége befolyásolja: minél magasabb a centrifuga sebessége a centrifugálási szakaszban, annál magasabb a zaj, és annál alacsonyabb a visszamaradó nedvességtartalom.

## 3/ TERMÉKISMERTETŐ

### 3.1 Előlnézet

- |                      |                     |
|----------------------|---------------------|
| 1- Felső burkolat    | 6- Vízkifolyó tömlő |
| 2- Kezelőpanel       | 7- Ajtó             |
| 3- Villamos tápkábel | 8- Mosószer adagoló |
| 4- Dob               | 9- Vízellátó tömlő  |
| 5- Szerviz szűrő     |                     |

### 3.2 Tartozékok

- |                                |                         |
|--------------------------------|-------------------------|
| 10- Szállításhoz használt dugó | opcionális)             |
| 11- Hideg víz ellátó tömlő     | 13- Használati útmutató |
| 12- Ellátó tömlő (meleg víz,   |                         |

### 3.3 Kezelőpanel

- 14- **Ki:** Be- vagy kikapcsolja a terméket.
- 15- **Indítás/szünet:** A mosás indításához vagy szüneteltetéséhez nyomja meg a gombot.
- 16- **Opció:** Ez lehetővé teszi további funkciók kiválasztását; ha kiválasztják, felvillan.
- 17- **Programok:** Válassza ki a szennyes típusának megfelelő programot. Miután a program lejár, nyomja meg a **Szünet/indítás** gombot, és az ajtózár jelzőfény villogni kezd.

### 3.4 Mosószer adagoló

- I Előmosó szer  
 II Fő mosószer  
 ☼ Öblítő

Megjegyzés: Csak akkor kell az I. tartályba tölteni mosószert, ha kiválasztotta az „előmosás” funkciót (nem mindegyik gépen elérhető).

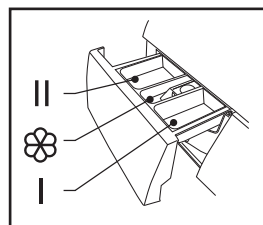





















HU

Programok	I	II	⊗	Programok	I	II	⊗
Pamut 30 °C	○	●	○	Kényes 30°C		●	○
Pamut 40 °C	○	●	○	Kényes		●	○
Pamut 60 °C	○	●	○	Lejár 9 óra múlva		●	○
Pamut 90 °C	○	●	○	Lejár 6 óra múlva		●	○
Szintetikus	○	●	○	Lejár 3 óra múlva		●	○
Szintetikus 40 °C	○	●	○	Gyors mosás 45'		●	○
Dobtisztítás				Gyors mosás 30'		●	○
Hideg mosás	○	●	○	Gyors mosás 15'		●	○
Hideg mosás 20 °C	○	●	○	ECO 40-60		●	○
Csak centrifugálás				Pamut intenzív 40 °C		●	○
Csak leeresztés				Pamut intenzív 60 °C		●	○
Öblítés és centrifugálás			○				

● Kötelező ○ Opcionális

A táblázatban látható, melyik ciklushoz melyik opciók állíthatók be. Ha a beállítás nem lehetséges az adott ciklusnál, akkor a hozzá tartozó szimbólum villogni fog a kijelzőn.

A **félkövér** betűvel szedett ábrák a gyári beállításra vonatkoznak.

Ciklus	Hőmérséklet beállítás °C-ban	További funkciók
Szintetikus	<b>Hideg</b>	 + 
Szintetikus 40°C	<b>40</b>	 + 
Hideg mosás	<b>Hideg</b>	 + 
Hideg mosás 20 °C	<b>20</b>	 + 
Pamut 30 °C	<b>30</b>	 + 
Pamut 40 °C	<b>40</b>	 + 
Pamut 60 °C	<b>60</b>	 + 
Pamut 90 °C	<b>90</b>	 + 
ECO 40-60	<b>60</b>	
Pamut intenzív 40 °C	<b>40</b>	
Pamut intenzív 60 °C	<b>60</b>	
Dobtisztítás	<b>90</b>	
Csak centrifugálás	-	
Csak leeresztés	-	
Öblítés és centrifugálás	-	+ 
Kényes 30°C	<b>30</b>	+ 
Kényes	<b>Hideg</b>	+ 
Lejár 3 óra/6 óra/9 óra múlva	<b>40</b>	
Gyors mosás 45'	<b>40</b>	
Gyors mosás 30'	<b>30</b>	
Gyors mosás 15'	<b>Hideg</b>	

Megjegyzés!

142

■ Ha mosóport használ, javasoljuk, hogy adjon egy kis vizet a mosószer

tartályába, hogy megelőzze a mosószeres doboz bemenetének elzáródását és túlcserdülését, amikor a gép feltöltődik vízzel.

- Az optimális mosási eredmény, valamint a víz- és energiafogyasztás csökkentése érdekében válasszon a kiválasztott mosási hőmérsékletnek megfelelő típusú mosószeret.

### 3.5 Mosószer javaslat

Javasolt mosószer	Mosási hőmérséklet	Szennyes és textil típusa
Nagy teljesítményű mosószer fehérítővel és optikai világosítóval.	40/60/90	Fehér színű, forralásálló pamut vagy lenvászón anyagú szennyes
Színes ruhákhoz való mosószer fehérítő és optikai világosító nélkül.	20/30/40	Színes, pamut vagy lenvászón anyagú szennyes
Színes ruhákhoz való, vagy kímélő mosószer, optikai világosító nélkül	20/30/40	Színes, könnyen kezelhető vagy szintetikus anyagú szennyes
Kímélő mosószer	20/30	Kényes textilek, selyem, viszkóz
Speciális gyapjú mosószer	20/30/40	Gyapjú

#### Megjegyzés

A felhalmozódó vagy nyálkás mosószer vagy adalékot egy kis mennyiségű vízzel fel lehet hígítani, mielőtt a mosószer adagolóba töltik, megakadályozva, hogy a bemeneti nyílás elzáródjon, és a víz túlfolyását okozza.

Válasszon megfelelő típusú mosószeret a maximális mosási teljesítmény, illetve a minimális víz- és energiafogyasztás érdekében.

A legjobb tisztítási eredmény eléréséhez nagyon fontos a megfelelő mosószer kiválasztása.

Ha nem tölti fel teljesen a dobot, akkor használjon kevesebb mosószeret.

Mindig a vízkeménységnek megfelelően határozza meg a mosószer mennyiségét: ha a csapvíz lágy, használjon kevesebb mosószeret.

Adagolja aszerint, hogy mennyire piszkos a ruha: a kevésbé szennyezett darabokhoz kevesebb mosószeret használjon.

A nagyobb koncentrációjú (kompakt) mosószer különösen pontos adagolást igényel.

A következő tünetek a mosószer túladagolását jelzik:

- intenzív habosodás
- gyenge mosási és öblítési eredmény

A következő tünetek túl kevés mosószer adagolását jelzik:

- a szennyes elszürkül
- A keletkezett vízkő a dobra, a fűtőelemre és/vagy a szennyesre ülepedik

## 4/ TELEPÍTÉS

HU



## 4.1 Telepítési terület

### Figyelmeztetés!

- A terméket stabil talajra kell elhelyezni, hogy használat közben ne mozdulhasson el.
- Ügyeljen rá, hogy a készülék ne a hálózati kábelben álljon.

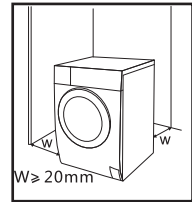

A gép üzembe helyezése előtt kövesse az alábbi lépéseket a megfelelő hely kiválasztásához:

1. Stabil, száraz és egyenletes felületet válasszon.
2. Kerülje a közvetlen napfényt.
3. Gondoskodjon róla, hogy legyen megfelelő szellőzés.
4. Gondoskodjon róla, hogy a szobahőmérséklet 0 °C felett legyen.
5. A felállítási hely gyúlékony anyagoktól, például széntől és gáztól távol kell, hogy legyen.

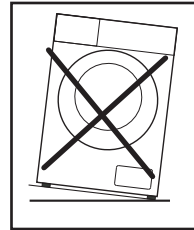

## 4.2 A mosógép kicsomagolása

### Figyelmeztetés!

- A csomagolóanyag (pl. fólia, polisztirol hab) veszélyt jelenthet a gyermekek számára.
  - Fülladásveszély! Minden csomagolóanyagot gyermekektől elzárva kell tartani.
1. Távolítsa el a kartondobozt és a polisztirol szivacsot.
  2. Emelje meg a mosógépet és távolítsa el az alsó csomagolást. Győződjön meg róla, hogy a kis, háromszög alakú szivacs is eltávolításra került az alsó résszel együtt. Ha nem, akkor fektesse az egységet az oldalára, majd távolítsa el a kis szivacsot az egység aljáról.
  3. Távolítsa el a tápkábelt és a vízkifolyó tömlőt tartó ragasztószalagot.
  4. Vegye le a bevezető tömlőt a dobról.

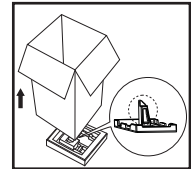

HU

### 4.2.1 A szállítási csavarok eltávolítása

#### Figyelmeztetés!

- A termék használata előtt el kell távolítani a szállításhoz használt csavarokat a készülék hátuljáról.
- Őrizze meg biztonságos helyen a szállításhoz használt csavarokat későbbi felhasználásra (szüksége lesz ezekre, ha másik helyre szeretné szállítani a készülék).

Kövesse az alábbi lépéseket a csavarok eltávolításához:

1. Lazítsa meg a 4 csavart egy csavarkulccsal, majd vegye le őket.
2. Zárja le a nyílásokat a szállításhoz használt dugókkal.
3. Tárolja a szállításhoz használt dugókat biztonságos helyen későbbi felhasználásra.

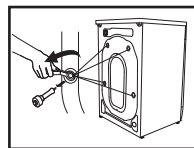

### 4.3 A mosógép vízszintbe állítása

#### Figyelmeztetés!

- A rögzítő anyákat mind a négy lábon szorosan meg kell húzni a házhoz.
1. Ellenőrizze, hogy a lábak biztonságosan csatlakoznak-e a házhoz. Ha nem, fordítsa őket az eredeti pozíciójukba, majd húzza meg az anyákat.
  2. Lazítsa meg a rögzítő anyát, majd forgassa a lábat, amíg nem érintkezik szorosan a padlóval.
  3. Állítsa be a lábakat, majd húzza meg őket egy csavarkulccsal, ügyelve rá, hogy a gép stabilan álljon.

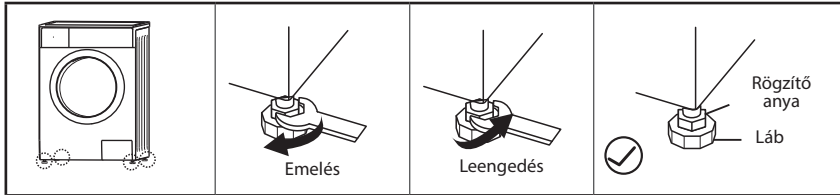

### 4.4 A mosógép csatlakoztatása

#### 4.4.1 A vízellátó tömlő csatlakoztatása

#### Figyelmeztetés!

- A szivárgás és a víz által okozott károk megelőzése érdekében kövesse a jelen fejezetben leírt utasításokat!
- A vízbefolyó tömlőt ne hajlítsa és ne törje meg, ne módosítsa és ne vágjon le belőle.
- Ha a modell rendelkezik meleg vizes szeleppel, akkor csatlakoztassa a melegvíz-csaphoz a melegvíz-ellátó tömlővel. Az energiafogyasztás automatikusan csökken egyes programoknál.

HU

Csatlakoztassa a bemeneti csövet a jelzett módon. A belépő cső csatlakoztatásának kétféle módja van:

#### 4.4.1.1 A hagyományos csap és a bevezető tömlő közötti csatlakozás

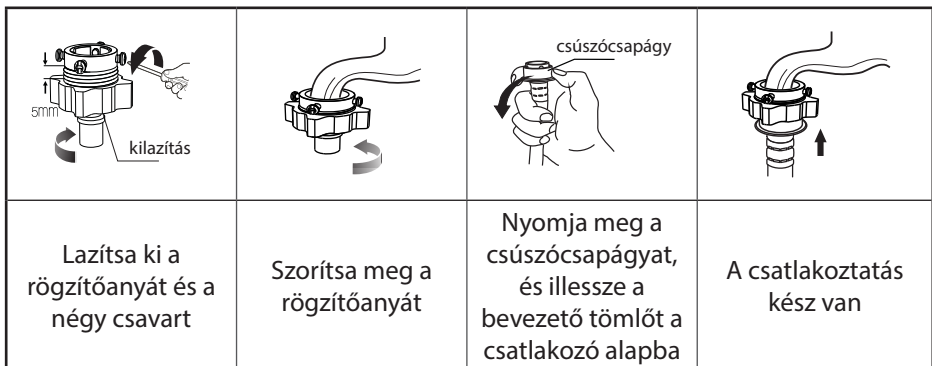

#### 4.4.1.2. A csavaros csap és a bevezető tömlő közötti csatlakozás

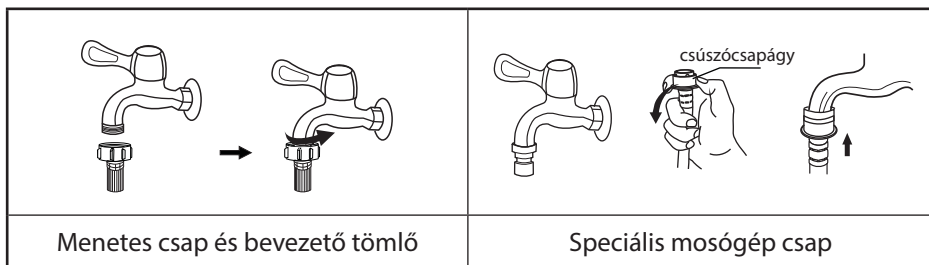

Csatlakoztassa a bemeneti cső másik végét a termék hátulján lévő bemeneti szelephez, majd húzza meg erősen az óramutató járásával megegyező irányban.

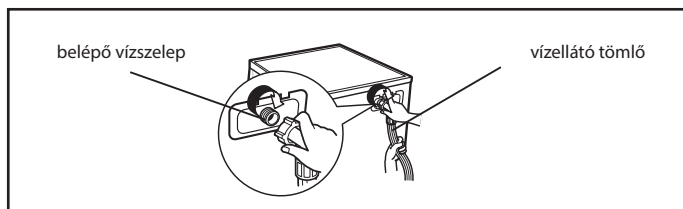

#### 4.4.2 Vízkifolyó tömlő

Figyelmeztetés!

- Ne hajlítsa meg és ne nyújtsa a vízkifolyó tömlőt.
- Helyezze a vízkifolyó tömlőt a megfelelő pozícióba, máskülönben a vízszivárgás károsodást okozhat.

A vízkifolyó tömlő végét kétféle módon lehet elhelyezni:

1. Helyezze közvetlenül a víz lefolyó nyílásába.
2. Csatlakoztassa a lefolyó nyílás elágazó leeresztő tömlőjéhez.

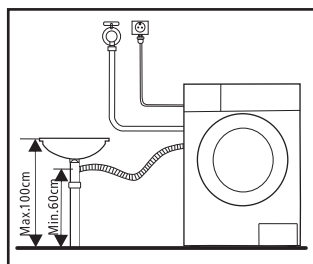
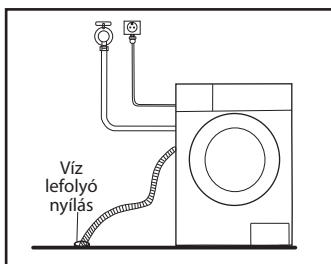

Megjegyzés!

- Ha a gép rendelkezik vízkifolyó tömlő-tartóval, akkor a következőképpen szerelje fel a vízkifolyó tömlőt:

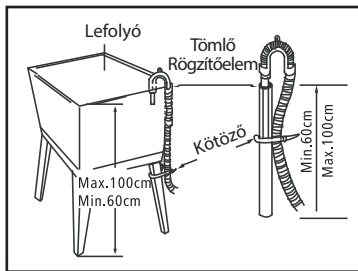
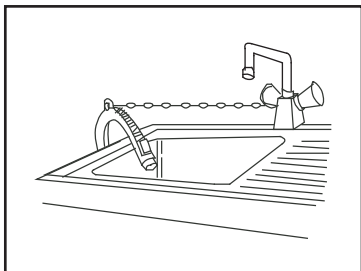

### Figyelmeztetés!

- A vízkifolyó tömlő felszerelésekor rögzítse megfelelően kötözővel.
- Ha a vízkifolyó tömlő túl hosszú, ne erőltesse a mosógépbe, mivel rendellenes zajokat okozhat.

## 5/ HASZNÁLAT

### 5.1 Gyorsindítás

#### Vigyázat!

- Mosás előtt győződjön meg róla, hogy a mosógép megfelelően van-e bekötve.
- Az első mosás előtt le kell futtatni egy teljes mosási ciklust ruhák nélkül, a következőképpen.

#### 5.1.1. Mosás előtt

Csatlakoztassa	Nyissa ki a csapot	Töltse be	Zárja be az ajtót	Adjon hozzá mosószert

Megjegyzés: Csak akkor kell az „I. tartályba” tölteni mosószert, ha kiválasztotta az előmosás funkciót (nem mindegyik gépen elérhető).

#### 5.1.2 Mosás

Válasszon ki egy programot	Válasszon ki egy funkciót vagy az alapértelmezettet	Indítás

### Megjegyzés:

- Ha az alapértelmezettet választotta, akkor a 2. lépést ki lehet hagyni.
- A funkciógomb táblázata kizárólag referenciaként szolgál. A tényleges funkciók a mérettől függően eltérőek lehetnek.
- A mosógépet 0–40 °C környezeti hőmérsékleten kell használni. Ha 0 °C alatt használják, akkor a belépő szelep és a leeresztő rendszer a fagy miatt károsodhat.
- Mosás előtt ellenőrizze a ruhacímkeket és a mosószer utasításait. Használjon a mosógéphez alkalmas nem habzó mosószert.

		
Nézze meg a címkét	Üritse ki a zsebeket	Kösse meg a hosszú zsinórokat, húzza be a cipzárokat és gombolja be a gombokat
		
A kisméretű ruhadarabokat tegye mosózsákba	Fordítsa ki a könnyen szálasodó és hosszúszájú ruhaneműt	Válogassa szét a ruhákat az anyaguk szerint

HU

### Figyelmeztetés!

- Ha csak egy-egy darab ruhát mos, akkor a mosógép kiegyenlítetlenné válhat. Az optimális leeresztés biztosításához mosson több ruhát együtt.
- Ne mosson olyan ruhákat, amelyek kerozinnal, gázolajjal, alkohollal vagy más, gyúlékony anyaggal érintkeztek.

#### 5.1.2.1 Opciók

**Előmosás:** Az előmosás funkció a fő mosási ciklus előtt elvéggez egy extra mosást. Ezt a funkciót úgy tervezték, hogy kimossa a ruhák felületére szálló port is. Ennek a módnak a kiválasztásakor a tartályba (I.) mosószert kell tölteni.

**Extra öblítés:** A szennyes extra öblítésen megy át.

**Nincs centrifuga:** Ha ezt a funkciót választja, a ruhák nem lesznek kicentrifugázva.

Programok	Opció		Programok	Opció	
	Előmosás	Extra öblítés		Előmosás	Extra öblítés
Pamut 30 °C	<input type="radio"/>	<input type="radio"/>	Lejár 9 óra múlva		
Pamut 40 °C	<input type="radio"/>	<input type="radio"/>	Lejár 6 óra múlva		
Pamut 60 °C	<input type="radio"/>	<input type="radio"/>	Lejár 3 óra múlva		
Pamut 90 °C	<input type="radio"/>	<input type="radio"/>	Gyors mosás 45'		
Szintetikus	<input type="radio"/>	<input type="radio"/>	Gyors mosás 30'		
Szintetikus 40 °C	<input type="radio"/>	<input type="radio"/>	Gyors mosás 15'		
Dobtisztítás			Csak centrifugálás		
Pamut intenzív 40 °C			Hideg mosás	<input type="radio"/>	<input type="radio"/>
Pamut intenzív 60°C			Hideg mosás 20 °C	<input type="radio"/>	<input type="radio"/>
Csak leeresztés			ECO 40-60		
Öblítés és centrifugálás		<input type="radio"/>			
Kényes 30°C		<input type="radio"/>			
Kényes		<input type="radio"/>			

Opcionális

### 5.1.2.2 A hangjelzés némítása

HU



A hangjelzés funkció bekapcsolásához nyomja meg ismét a gombot 3 másodpercig. A beállítás a következő visszaállításig megmarad.



Válassza ki a programot

Nyomja 3 másodpercig a  gombot a hangjelzés némításához

### Vigyázat!

■ Ha a hangjelzés le van némítva, akkor semmilyen hangot nem fog adni.

### 5.1.2.3 Gyermekzár



A gyermekzár arra szolgál, hogy megelőzze, hogy gyermekek működésbe hozzák a készüléket.



Válassza ki a programot

Indítás

Nyomja meg és tartsa lenyomva 3 másodpercig a +  és  gombot, amíg a hangjelzés meg nem szólal.

### Vigyázat!

- A „Gyermekzárát” csak a két gomb lenyomásával és nyomvatartásával lehet kioldani.
- A „Gyermekzár” a főkapcsoló és a „Gyermekzár” gombon kívül az összes gombot lezárja.
- A program kiválasztása és a mosási ciklus elindítása előtt oldja ki a „Gyermekzárát”.

#### 5.1.2.4 Hőmérséklet

A lehetséges hőmérséklet beállítások: Hideg, 20°C, 30°C, 40°C, 60°C, 90°C

#### 5.1.3. Mosás után

A hangjelzés megszólal, az ajtózár és az [Indítás / szünet] jelzőfényei villognak, vagy két kis pont villog a digitális képernyőn.

## 6/ KARBANTARTÁS ÉS TISZTÍTÁS

### Figyelmeztetés!

- A karbantartási feladatok elvégzése előtt húzza ki a gépet és zárja el a csapot.

#### 6.1 A ház tisztítása

A rendszeres karbantartással növelhető a készülék élettartama. A készülék felületét hígított, nem durva, semleges mosószerrel lehet tisztítani, ha szükséges. Ha túlfolyik a víz, egy nedves ruha segítségével azonnal itassa fel. Ügyeljen arra, hogy a házhoz ne érjenek éles tárgyak.

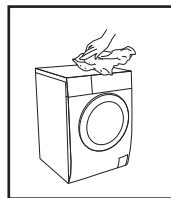

### Megjegyzés!

Ne használjon hangyasavat, annak hígított oldatait, illetve ezekkel azonos anyagokat, például alkoholt, oldószert vagy más vegyi anyagot.

#### 6.2 A dob tisztítása

A dob fémtárgyak által okozott rozsdásodását azonnal el kell távolítani klórmentes tisztítószerezrel.

Soha ne használjon acél súrolószivacsot.

### Megjegyzés!

Ne tegyen ruhát a mosógépbe, amíg a dobot tisztítja.

HU

### 6.3 Az ajtó tömítés és az üveg tisztítása

Törölje át az üveget és a tömítést minden mosási ciklus után a szőszök és a szennyeződések eltávolításához. A szőszök felhalmozódása szivárgást okozhat. Minden mosás után távolítsa el minden érmét, gombot és egyéb tárgyat a tömítésből.

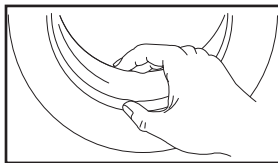

### 6.4 A belépő szűrő tisztítása

Megjegyzés!

- A belépő szűrőt ki kell tisztítani, ha a vízáralmás akadozni kezd.
- Tisztítsa meg a mosószer adagolót 3 havonta a berendezés normál működésének biztosítása érdekében.

#### 6.4.1 A csapban lévő szűrő tisztítása

1. Zárja el a csapot.
2. Vegye le a vízellátó tömlőt a csapról.
3. Tisztítsa meg a szűrőt.
4. Csatlakoztassa vissza a vízellátó tömlőt.

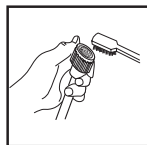
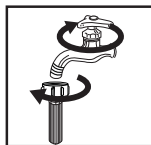

#### 6.4.2 A mosógépben lévő szűrő tisztítása

1. Csavarozza le a bemeneti csövet a gép hátuljáról.
2. Húzza ki a szűrőt egy hosszú csőrű fogóval, majd tegye vissza, miután kimosta.
3. Használjon keféket a szűrő tisztításához.
4. Csatlakoztassa újra a bemeneti csövet.

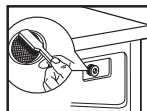

HU

Megjegyzés!

- A szűrőt ki lehet húzni a csőből a tisztításhoz.
- Csatlakoztassa újra és nyissa ki a csapot.

#### 6.4.3 A mosószer-adagoló tisztítása

1. Tolja az adagolófiók belsejében lévő öblítőfedél gombját „A” pozícióba (lásd az 1. ábrán szereplő nyilat).
2. Emelje fel, és vegye ki az öblítőfedelet. Mossa ki az összes nyílást folyó víz alatt.
3. Tegye vissza az öblítőfedelet, és tolja vissza a fiókot a helyére.

Húzza ki az adagolófiókot az „A” megnyomásával	Tisztítsa meg az adagolófiókot folyó víz alatt	Tisztítsa meg a rekesz belsejét egy régi fogkefével	Tegye be az adagoló fiókot



## Megjegyzés!

- A gép tisztításához ne használjon alkoholt, oldószereket vagy vegyszereket.
- Tisztítsa meg a mosószer adagolót 3 havonta a berendezés normál működésének biztosítása érdekében.

### 6.4.4 A leeresztő szivattyú szűrőjének tisztítása

#### Figyelmeztetés!

- Legyen óvatos a forró vízzel!
- Hagyja lehűlni a tisztítószeroldatot.
- Az áramütés megelőzésére a szűrő mosása előtt húzza ki a gép csatlakozódugóját.
- A leeresztő szivattyú szűrője eltávolítja a cérnaszálakat és a kisebb idegen anyagokat a vízből.
- Rendszeresen, háromhavonta végezze el a szűrő tisztítását a készülék normál működésének biztosítása érdekében.

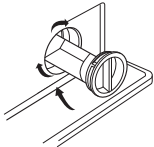
			
Nyissa ki a szerviszszűrőt	Az óramutató járásával megegyező irányba forgatva vegye ki a szűrőt	Távolítsa el az idegen anyagokat	Tegye vissza az alsó zárósapkát

#### Vigyázat!

- Bizonyosodjon meg róla, hogy a szűrőt és a vészleeresztő tömlőt megfelelően tette vissza, máskülönben vízszivárgás léphet fel.
- Ha az Ön mosógépén nem található vészleeresztő tömlő, forgassa el közvetlenül az alsó zárósapkát ahhoz, hogy a víz a mosóba folyjon.
- A programtól függően közvetlenül a készülék használata után forró víz lehet a szivattyúban. Ne vegye le a szivattyú burkolatát a mosási ciklus közben. Mindig várja meg, hogy a készülék a ciklus végére érjen, ki legyen üritve és kihűljön. A burkolat visszahelyezésekor gondoskodjon róla, hogy szorosan legyen rögzítve.

### 6.5 Hibaelhárítás

A készülék nem indul el vagy működés közben leáll.

Próbáljon megoldást találni a problémára. Ha ez nem lehetséges, akkor vegye fel a kapcsolatot az ügyfélszolgálattal.

<b>Leírás</b>	<b>A probléma oka</b>	<b>Megoldás</b>
A mosógép nem indul el	A mosógép ajtaja nincs bezárva rendesen	Indítsa újra, ha az ajtó be van zárva Ellenőrizze, hogy nem szorultak-e be a ruhák
Az ajtót nem lehet kinyitni	A biztonsági védelem engedélyezve van	Shakítsa meg a hálózati tápellátást, majd indítsa újra
Vízszivárgás	A belépő tömlő vagy a kilépő tömlő közti csatlakozás nem tömör	Ellenőrizze és szorítsa meg a vízcsöveket Tisztítsa meg a kilépő tömlőt
Mosószer maradvány a mosószer adagolóban	A mosószer nedves vagy összeállt	Tisztítsa meg a mosószer adagolót
A jelzőlámpa vagy kijelző nem világít	A CPU vagy a kábelek nincsenek csatlakoztatva	Ellenőrizze, hogy nincs-e áramkimaradás, és hogy megfelelően vannak-e csatlakoztatva a csatlakozók
Rendellenes zaj	-	Ellenőrizze, hogy nem távolították-e el a rögzítőcsavarokat Ellenőrizze a padló szintjét

Hiba kijelző	A probléma oka	Megoldás
Szünet/indítás	A mosógép ajtaja nincs bezárva rendesen	Indítsa újra, ha az ajtó be van zárva Ellenőrizze, hogy nem szorultak-e be a ruhák
Nincs centrifuga	Vízbemeneti probléma mosás közben	Ellenőrizze, hogy a víznyomás nem túl alacsony-e Egyenesítse ki a vízcsövet Ellenőrizze, hogy a belépő szelep szűrője nincs-e eltömődve
Szünet/indítás és nincs centrifuga	A víz leeresztése túl sokáig tart	Ellenőrizze, hogy a vízkifolyó tömlő nincs-e eltömődve
Extra öblítés	Víz túlfolyás	A mosógép újraindítása
	Egyéb	Ha a problémát nem tudja megoldani, akkor hívja az ügyfélszolgálatot

### Megjegyzés!

Az ellenőrzés után kapcsolja be újra a mosógépet. Amennyiben a probléma továbbra is fennáll, forduljon az ügyfélszolgálatához.

HU

## 7/ JÓTÁLLÁS ÉS A FELELŐSSÉG TERJEDELME

Erre a termékre a vásárlás időpontjától számított 12 vagy 24 hónap (a helyi jogszabályok szerint, a pénztárblokk alapján számított időszak) jótállás vonatkozik, minden gyártási- vagy anyaghibából eredő meghibásodásra.

Ez a jótállás nem terjed ki a rossz telepítésből, helytelen használatból, vagy a termék természetes elhasználódásából eredő károokra.

A jótállás nem vonatkozik:

- A helytelen használatból, balesetből, átalakításból vagy nem megfelelő áramerősségű illetve feszültségű elektromos csatlakozásból eredő károokra vagy meghibásodásokra.
- Olyan termékekre, amelyeknek garancia címkéje vagy sorozatszama sérült, megváltozott, eltávolították vagy rozsdás.
- A cserélhető akkumulátorokra és tartozékokra 6 hónap jótállás vonatkozik.
- Az akkumulátor meghibásodására, ha a túl hosszú töltés, vagy az útmutatóban leírt biztonsági előírások figyelmen kívül hagyása miatt következett be.
- Esztétikai hibákra, ideértve a karcot, ütésnyomokat vagy egyéb sérüléseket.
- Engedéllyel nem rendelkező személy által végzett bármilyen beavatkozásból bekövetkezett károokra.
- A természetes kopásból vagy a termék természetes elhasználódásából eredő meghibásodásokra.
- A hálózati paraméterek megváltozása miatt szükséges programfrissítésekre.
- Harmadik fél programjának módosítás, változtatás vagy adaptálás céljából

- történő használata következtében meghibásodott termékre.
- A gyártó által jóváhagyott tartozékok nélküli használat következtében meghibásodott termékre.
- A rozsdás termékekre.

A gyártó semmi esetre sem tehető felelőssé a lemezen tárolt adatok elvesztéséért. Hasonlóképpen, a gyártó nem köteles ellenőrizni, hogy a visszavitt termékből eltávolították-e a SIM/SD kártyákat.

A javított vagy cserélt termékek tartalmazhatnak új és/vagy újracsomagolt összetevőket és tartozékokat.

## **A GARANCIA ÉRVÉNYESÍTÉSE**

A jótállás érvényesítéséhez kérjük, vigye vissza a terméket az eladási hely ügyfélszolgálatára a vásárlási bizonylattal (pénztárblockk, számla stb.), a termékkel és a hozzá adott tartozékokkal, eredeti csomagolásban.

Tájékoztatásul meg kell adnia a vásárlás időpontját, a modellt és a sorozatszámot vagy IMEI számot (ezek az adatok általában fel vannak tüntetve a terméken, vagy a vásárlási bizonylaton).

Ezek hiányában a terméket a megfelelő működését biztosító kellekkel együtt kell visszavinnie (tápegység, adapter stb.).

Ha a reklamációra vonatkozik a jótállás, a vevőszolgálat a helyi jogszabályoknak megfelelően, vagy:

- Megjavítja vagy kicseréli a hibás alkatrészeket.
- A visszavitt terméket legalább azonos funkciókkal rendelkező, és teljesítményben egyenértékű termékre cseréli.
- Visszatéríti a termék vételárát a pénztárblockkon feltüntetett értékben.

A három megoldás valamelyikének igénybevétele nem jogosít fel a jótállási időszak meghosszabbítására vagy megújítására.

## CUPRINS:

<b>1/INSTRUCȚIUNI PRIVIND SIGURANȚA</b>	<b>P. 157</b>
<b>2/DATE TEHNICE</b>	<b>P. 161</b>
<b>3/DESCRIEREA PRODUSULUI</b>	<b>P. 166</b>
<b>4/INSTALAREA</b>	<b>P. 170</b>
<b>5/UTILIZAREA</b>	<b>P. 173</b>
<b>6/ÎNȚREȚINEREA ȘI CURĂȚAREA</b>	<b>P. 176</b>
<b>7/GARANȚIE ȘI LIMITE ALE RESPONSABILITĂȚII</b>	<b>P. 180</b>

### 1/ INSTRUCȚIUNI PRIVIND SIGURANȚA

Înainte de a folosi acest aparat electric, citiți cu atenție instrucțiunile de mai jos și păstrați-le pentru utilizare ulterioară.

1. Dacă este deteriorat cablul de alimentare, acesta trebuie înlocuit de producător, de agentul său de service sau de persoane calificate în mod similar pentru a se evita orice pericol.

2. Înainte de a conecta aparatul la o priză de perete, asigurați-vă că valoarea curentului electric local corespunde cu cea indicată pe plăcuța caracteristicilor tehnice de pe aparat. Acest aparat trebuie conectat doar la o priză cu împământare.

3. Deconectați cablul de alimentare de la priză când nu utilizați aparatul și înainte de a efectua orice lucrări de curățare sau de întreținere.

4. Utilizați noile seturi de furtunuri furnizate cu aparatul. Nu reutilizați seturile vechi de furtunuri.

5. Deconectați întotdeauna aparatul de la rețea înainte de efectuarea oricărei lucrări de întreținere.

6. Întotdeauna deconectați mașina de la priză și opriți alimentarea cu apă după utilizare.

7. Asigurați-vă că presiunea apei a sursei dumneavoastră de alimentare cu apă este cuprinsă între presiunea minimă

de admisie și presiunea maximă de admisie a apei.

8. Pentru siguranța dumneavoastră, ștecherul trebuie introdus într-o priză împământată cu trei poli. Asigurați-vă că priza este împământată corect și fiabil.

9. Racordurile de apă și cablurile electrice trebuie conectate de un tehnician calificat în conformitate cu instrucțiunile fabricantului și cu reglementările locale privind siguranța.

10. Pericol pentru siguranța copiilor!

11. Acest aparat poate fi utilizat de către copii cu vârsta de peste 8 ani și de către persoane cu capacități fizice, senzoriale sau intelectuale reduse ori lipsite de cunoștințe sau de experiență, dacă sunt supravegheate sau au fost instruite cu privire la utilizarea aparatului în deplină siguranță și înțeleg pericolele la care se expun. Nu lăsați copiii să se joace cu aparatul. Nu este permisă efectuarea curățării și a întreținerii permisibile utilizatorului de către copii nesupravegheați.

12. Copiii cu vârsta sub 3 ani trebuie ținuti la distanță, cu excepția cazului când sunt supravegheați în mod continuu. Nu lăsați copiii să se joace cu aparatul.

13. Animalele de companie și copiii riscă să se urce pe mașină. Verificați mașina cu atenție înainte de utilizare.

14. Ușa de sticlă se poate încălzi foarte tare în timpul utilizării. Țineți copiii și animalele de companie la distanță pe durata utilizării mașinii.

15. Pentru a preveni avarierea produsului, îndepărtați toate ambalajele și bolțurile de transport înainte de utilizare.

16. Ștecherul trebuie să rămână accesibil după instalare.

17. Pericol de explozie!

18. Nu spălați sau să uscați articole care au fost îmbibate sau curățate, spălate sau înmuiate în combustibil sau substanțe explozive (precum ceară, ulei, benzină, degresanți, solvenți pentru curățare uscată și kerosen) Acestea riscă să producă un incendiu sau o explozie.

19. Masa maximă a hainelor uscate care pot fi spălate în aparat este 6,0 kg.

## Instalarea

1. Această mașină de spălat este destinată numai pentru utilizare în interior.
2. Această mașină de spălat nu a fost proiectată pentru a putea fi încorporată.
3. Orificiile nu trebuie obstrucționate cu mochetă.
4. Mașina de spălat nu trebuie instalată în băi sau în încăperi foarte umede ori în spații în care se află gaze caustice sau explozive.
5. Modelele cu o singură supapă de admisie trebuie conectate la alimentarea cu apă rece. Modelele cu supape de admisie duble trebuie conectate corect la alimentarea cu apă caldă și la alimentarea cu apă rece.
6. Ștecherul trebuie să rămână accesibil după instalare.
7. Pentru a preveni avarierea produsului, îndepărtați toate ambalajele și bolțurile de transport înainte de utilizare.
8. Acest produs este destinat numai uzului casnic și numai pentru materiale textile lavabile în mașina de spălat rufe.
9. Acest aparat este destinat uzului casnic sau în scopuri similare precum:
  - spații de bucătărie pentru personal din magazine, birouri și alte medii de activitate;
  - ferme;
  - de către clienți în hoteluri, moteluri și alte locații de tip rezidențial;
  - locații de tip pensiune;
  - spații comune în blocuri de apartamente.
10. Nu vă urcați sau să vă așezați deasupra mașinii.
11. Nu vă sprijiniți de ușa mașinii.
12. Măsuri de precauție în vederea manevrării:
13. Bolțurile de transport trebuie reinstalate de către un tehnician.
14. Apa acumulată în mașină trebuie evacuată.
15. Manevrați mașina cu grijă. Nu apucați niciodată de piese proeminente ale mașinii când o ridicați. Nu utilizați ușa

mașinii ca și mâner când deplasați aparatul.

16. Acest aparat este greu. Aveți grijă în timpul transportului.

17. Nu închideți ușa mașinii cu forță excesivă. Dacă ușa se închide greu, asigurați-vă că hainele sunt introduse complet în cuvă și că sunt distribuite uniform.

18. Nu utilizați mașina ca să spălați covoare.

19. Înainte de a spăla haine pentru prima dată, mașina de spălat trebuie să execute un ciclu complet de spălare fără haine în interior.

20. Nu amplasați solvenți inflamabili, explozibili sau toxici în mașină (de ex. benzină sau alcool) ori să-i utilizați ca detergenți. Utilizați numai detergenți care sunt adecvați pentru mașina de spălat.

21. Asigurați-vă că toate buzunarele sunt golite. Obiectele ascuțite și rigide precum monezi, bijuterii, cuie, șuruburi sau pietre pot cauza defecțiuni grave ale mașinii.

22. Asigurați-vă că apa din interiorul cuvei s-a scurs înainte de a deschide ușa. Nu deschideți ușa dacă în cuvă apa este vizibilă.

23. Aveți grijă să nu vă ardeți când produsul evacuează apă fierbinte.

 24. Nu reumpleți apa cu mâna în timpul unui ciclu de spălare.

25. După terminarea programului, așteptați timp de 2 minute înainte de a deschide ușa.

 Acest marcaj indică faptul că acest produs nu trebuie eliminat cu alte deșeuri menajere pe tot teritoriul UE.

 Pentru a preveni posibilele pericole pentru mediu sau sănătatea umană de la eliminarea necontrolată a deșeurilor, reciclați acest produs în mod responsabil pentru a promova reutilizarea durabilă a resurselor materiale. Pentru a returna dispozitivul dumneavoastră uzat, vă rugăm să utilizați sistemele de colectare sau să contactați magazinul de unde ați cumpărat produsul. Acesta poate prelua acest produs în vederea reciclării sale în siguranță.



## 2/ DATE TEHNICE

### 2.1 Specificații tehnice

Alimentare	220-240 V~, 50 Hz
Putere nominală	2050 W
Curent max.	10 A
Presiune standard a apei	0,05 MPa~1 MPa
Model	600082784
Capacitate de spălare	6,0 kg
Dimensiuni (L x P x H)	595 x 470 x 850
Greutate netă	57 kg

### 2.2 Fișa produsului

Numele furnizorului sau marca comercială: Seleine  
 Adresa furnizorului <sup>(b)</sup>: SAS OIA, 200, rue de la Recherche, Le Colibri BP 169,  
 59650 Villeneuve d'Ascq, France  
 Identificator de model: 600082784 MFE60-S1206/C31-EU(NE)  
 Parametri generali ai produsului:

Parametru	Valoare		Parametru	Valoare	
Capacitate nominală <sup>(a)</sup> (kg)	6,0		Dimensiuni în cm	Înălțime	85
				Lățime	60
				Adâncime	47
EEI <sub>w</sub> <sup>(a)</sup>	91,0		Clasa de eficiență energetică <sup>(a)</sup>	E	
Index de eficiență de spălare <sup>(a)</sup>	1,04		Eficiență de clătire (g/kg) <sup>(a)</sup>	5,0	
Consum energetic în kWh pe ciclu, bazat pe programul eco 40-60. Consumul real de energie va depinde de modul în care este folosit aparatul.	0,737		Consum de apă în litri pe ciclu, bazat pe programul eco 40-60. Consumul real de apă va depinde de modul în care este folosit aparatul și de duritatea apei.	43	
Temperatură maximă în interiorul unui picior de material textil tratat (°C)	Capacitate nominală	41	Conținut de umezeală rămas 0 (%)	Capacitate nominală	62
	Jumătate	37		Jumătate	62
	Sfert	23		Sfert	62
Viteză de stoarcere (rpm)	Capacitate nominală	1200	Clasa de eficiență energetică la stoarcere-uscare <sup>(a)</sup>	D	
	Jumătate	1200			
	Sfert	1200			
Durată program O (h:min)	Capacitate nominală	3:18	Tip	Fără suport	
	Jumătate	2:36			
	Sfert	2:36			
Emisii sonore transmise prin aer în faza de stoarcere <sup>(a)</sup> (dB(A) re 1 pW)	80		Clasă de emisii sonore transmise prin aer <sup>(a)</sup> (faza de stoarcere)	C	

Mod oprit (W)	0,50	Mode de veghe (W)	1,00
Pornire întârziată (W) (dacă este cazul)	4,00	Standby în rețea (W) (dacă este cazul)	Nu este cazul

### Durata minimă a garanției oferite de furnizor <sup>(b)</sup>.

Acest produs a fost proiectat să elibereze ioni de argint în timpul ciclului de spălare

Nu







### Informații suplimentare:

Link pentru website-ul furnizorului, unde informațiile de la punctul 9 al Anexei II a Regulamentului comisiei (UE) 2019/2023 (1) (b) se găsește:





- (a) pentru programul eco 40-60.
- (b) modificări la aceste articole nu trebuie considerate relevante în sensul paragrafului 4 al Articolului 4 din Regulamentul (UE) 2017/1369.
- (c) dacă baza de date a produsului generează automat conținutul definitiv al acestei celule înseamnă că furnizorul nu a introdus datele.

## 2.3 Programe

Puteți alege dintre programele următoare, conform tipului de rufe.

Programe	
 Sintetice	Pentru spălarea articolelor sintetice (de ex. cămăși, jachete, textile amestecate). Când spălați tricotate, cantitatea de detergent trebuie redusă pentru a preveni formarea de spumă excesivă.
 Delicate	Pentru spălarea articolelor delicate, lavabile, de ex. mătase, satin, fibre sintetice sau textile amestecate.
 Curățare cuvă	Program special pentru curățarea cuvei. Cuva este sterilizată la 90°C. Nu utilizați acest program pentru spălarea hainelor. Adăugați cantitatea corectă de clor pentru a spori efectul curățării. Utilizați acest program după cum este nevoie.
 Numai stoarcere	Numai stoarce cu viteza de stoarcere putând fi selectată.
 Clătire & Stoarcere	Numai clătire și stoarcere
 Numai scurgere	Pentru golirea apei.

RO

 Scurt 15'	Pentru spălarea rapidă a unei cantități mici de îmbrăcăminte care nu este foarte murdară în 15 minute.
 Intensiv bumbac	Durata de spălare este mărită pentru o curățare mai aprofundată.
ECO 40-60	Implicit 40°C (neselectabil), adecvat pentru spălarea articolelor vestimentare la temperaturi cuprinse între 40°C și 60°C.
 Spălare rece	Utilizează apă rece pentru spălarea hainelor.
 Bumbac	Pentru textile rezistente la purtat și rezistente la căldură, fabricate din bumbac sau in.
 Se termină în	Funcție de temporizator – durata totală include durata de spălare și temporizatorul poate fi setat pe 3 ore, 6 ore sau 9 ore.

Tabelul programelor de spălat

Ciclu	Capacitate nominală în kg	Durata ciclului în ore și minute	Consum energetic în kWh / ciclu de funcționare	Consum de apă în litri / ciclu de funcționare	Temperatura cea mai înaltă °C	Umiditate reziduală în % / viteză de stoarcere
Scurt 15'	2,0	0:15	0,035	32	15	75%
Scurt 30'	2,0	0:30	0,228	32	30	70%
Scurt 45'	2,0	0:45	0,368	32	40	70%
Spălare rece	3.0	1:00	0,140	37	15	60%
Spălare rece 20°	3.0	1:01	0,207	37	20	60%
Bumbac 30°C	6,0	2:40	0,672	58	30	60%
Bumbac/ Bumbac 40°C	6,0	2:40	0,871	58	40	60%
Bumbac 60°C	6,0	2:45	1,280	58	60	60%
Bumbac 90°C	6,0	2:50	1,888	58	90	60%
Intensiv bumbac 40°C.	6,0	3:58	1,053	58	40	60%
Intensiv bumbac 60°C.	6,0	4:00	1,455	58	60	60%
Delicate	2,0	0:48	0,112	32	15	80%
Delicate 30°C	2,0	0:50	0,275	32	30	80%
Numai scurgere	6,0	0:01	0,010	58	-	-
Curățare cuvă	0,0	1:18	0,928	18	90	-
Se termină în 3H/6H/9H	6,0	0:59	0,635	58	40	60%

Clătire & Stoarcere	6,0	0:20	0,055	58	-	60%
Numai stoarcere	6,0	0:12	0,045	58	-	60%
Sintetice	3.0	2:20	0,327	55	30	60%
Sintetice/ Sintetice 40°C	3.0	2:20	0,648	37	40	60%
EC040-60	6,0	3:18	1,000	50	41	62%
	3,0	2:36	0,622	39	37	62%
	1,5	2:36	0,390	36	23	62%

Clasă nouă de eficiență energetică UE:

Program de testare energetică: ECO 40-60. Viteză: Viteză maximă; Alte specificații sunt implicite.

Jumătate de încărcătură pentru mașini de 6,0 kg: 3,0 kg

Clasa veche de eficiență energetică UE: A+

Program de testare energetică: Intensiv bumbac 60°C/40°C. Viteză: Viteză maximă; Alte specificații sunt implicite. Jumătate de încărcătură pentru mașină de 6,0 kg: 3,0 kg

Notă!

■ Parametrii din acest tabel sunt pur orientativi. Parametrii actuali pot diferi față de parametrii din tabelul de mai sus.

1. Temperatura cea mai înaltă atinsă de articolele de spălat în ciclul de spălare timp de minim 5 minute.
2. Umezeală reziduală după ciclul de spălare în procentaj al conținutului de apă și viteza de stoarcere la care acest lucru este obținut.
3. Programul ECO 40-60 este capabil să curețe articole de spălat din bumbac declarate ca fiind lavabile la 40°C sau la 60°C, împreună în același ciclu. Programul este utilizat pentru a evalua conformitatea cu regulamentul (UE) 2019/2023.

Cele mai eficiente programe în ceea ce privește consumul energetic sunt în general cele care dau rezultate la temperaturi mai joase și la durate mai lungi.

Încărcarea mașinii de spălat-uscătorului până la capacitatea indicată pentru programele respective va contribui la economii de energie și de apă.

Zgomotul și conținutul rămas de umezeală sunt influențate de viteza de stoarcere: cu cât viteza de stoarcere din faza de stoarcere este mai mare, cu atât zgomotul va fi mai înalt și conținutul de umezeală rămasă va fi mai scăzut.

### 3/ DESCRIEREA PRODUSULUI

#### 3.1 Vedere din față

- |                        |                                |
|------------------------|--------------------------------|
| 1- Capac superior      | 6- Furtun de scurgere          |
| 2- Panou de comandă    | 7- Ușă                         |
| 3- Cablu de alimentare | 8- Dozator de detergent        |
| 4- Cuvă                | 9- Furtun de alimentare cu apă |
| 5- Filtru              |                                |

#### 3.2 Accesorii

- 10- Dopuri de orificii pentru transport (opțional)  
 11- Furtun de alimentare cu apă rece 13- Manual de instrucțiuni  
 12- Furtun de alimentare (apă caldă,

### 3.3 Panou de comandă

- 14- **Oprit:** Pornește sau oprește produsul.  
 15- **Start/Pauză:** Apăsați acest buton pentru a porni sau pune programul de spălare pe pauză.  
 16- **Opțiune:** Vă permite selectarea unei funcții suplimentare; aceasta se va aprinde când este selectată.  
 17- **Programe:** Alegeți un program adecvat în funcție de tipul de haine de spălat. La terminarea programului, indicatorii luminoși de **Pauză/Start și Blocarea ușii** vor clipi.

### 3.4 Dozatorul de detergent

- I Detergent pentru pre-spălare  
 II Detergent pentru spălare principală  
 ☼ Balsam de haine

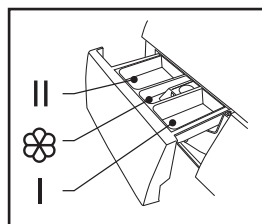





















Notă: Detergentul trebuie adăugat numai în „compartimentul I” dacă ați selectat funcția de „prespălare” (nedisponibilă pe toate mașinile).

Program	I	II	☼	Program	I	II	☼
Bumbac 30°C	○	●	○	Articole delicate 30°C		●	○
Bumbac 40°C	○	●	○	Delicate		●	○
Bumbac 60°C	○	●	○	Se termină în 9 ore		●	○
Bumbac 90°C	○	●	○	Se termină în 6 ore		●	○
Sintetice	○	●	○	Se termină în 3 ore		●	○
Sintetice 40°C	○	●	○	Scurt 45'		●	○
Curățare cuvă				Scurt 30'		●	○
Spălare rece	○	●	○	Scurt 15'		●	○
Spălare rece 20°	○	●	○	ECO 40-60		●	○
Numai stoarcere				Intensiv bumbac 40°C.		●	○
Numai scurgere				Intensiv bumbac 60°C.		●	○
Clătire & Stoarcere			○				

● Indispensabil ○ Opțional

Tabelul vă indică ce opțiuni oferă ciclurile pentru reglări. Dacă un ciclu nu poate fi ajustat, simbolul va clipi pe afișaj.

Numerele **evidențiate** corespund cu setările din fabrică.

Ciclu	Ajustare temperatură în °C	Funcții suplimentare
Sintetice	<b>Rece</b>	 + 
Sintetice 40°C	<b>40</b>	 + 
Spălare rece	<b>Rece</b>	 + 
Spălare rece 20°C	<b>20</b>	 + 
Bumbac 30°C	<b>30</b>	 + 
Bumbac 40°C	<b>40</b>	 + 
Bumbac 60°C	<b>60</b>	 + 
Bumbac 90°C	<b>90</b>	 + 
ECO 40-60	<b>60</b>	
Intensiv bumbac 40°C	<b>40</b>	
Intensiv bumbac 60°C	<b>60</b>	
Curățare cuvă	<b>90</b>	
Numai stoarcere	-	
Numai scurgere	-	
Clătire & Stoarcere	-	+ 
Delicate 30°C	<b>30</b>	+ 
Delicate	<b>Rece</b>	+ 
Se termină în 3H/6H/9H	<b>40</b>	
Scurt 45'	<b>40</b>	
Scurt 30'	<b>30</b>	
Scurt 15'	<b>Rece</b>	

Notă!

- Când utilizați detergent pudră, se recomandă să adăugați un pic de apă în compartimentul de detergent pentru a preveni înfundare admisiei compartimentului de detergent și supraumplerea când mașina se umple cu apă.
- Pentru rezultate optime de spălare și pentru a reduce consumul de apă și de energie, selectați un tip de detergent adecvat pentru temperatura de spălare selectată.

### 3.5 Recomandări privind detergentul

RO

<b>Detergent de spălare recomandat</b>	<b>Temperatura de spălare</b>	<b>Tip de rufe și textile</b>
Detergent ultra puternic cu agenți înălbitori și înălbitori optici.	40/60/90	Rufe albe din bumbac sau in rezistente la fierbere
Detergent pentru rufe colorate fără agenți înălbitori și înălbitori optici.	20/30/40	Rufe colorate compuse din bumbac sau in
Detergent pentru rufe colorate sau cu acțiune moderată fără înălbitori optici	20/30/40	Detergent pentru rufe colorate fabricant din fibre ușor de întreținut sau materiale sintetice
Detergent de spălare cu acțiune moderată	20/30	Textile delicate, mătase, vâscoză
Detergent special pentru lână	20/30/40	Lână

### **Notă**

Detergentul care se adună sau fibros ori aditiv se poate dilua într-o cantitate mică de apă înainte de a fi turnat în compartimentul detergentului, pentru a evita blocarea admisiei și cauzarea unor scurgeri de apă.

Vă rugăm selectați tipul adecvat de detergent pentru a obține rezultate maxime de spălare și un consum minim de apă și de energie.

Pentru a obține cele mai bune rezultate de curățare, dozarea corectă a detergentului este importantă.

Utilizați o cantitate mai mică de detergent în cazul care cuva nu este umplută complet.

Întotdeauna reglați cantitatea de detergent în funcție de duritatea apei, dacă apa este mai puțin dură, utilizați mai puțin detergent.

Dozați în funcție de gradul de murdărie al rufelor, rufe mai puțin murdare necesită mai puțin detergent.

Detergentul foarte concentrat (compact) necesită o dozare deosebit de precisă.

RO

Următoarele simptome indică un supradozaj de detergent:

- producere de spumă densă
- rezultate slabe de spălare și de clătire

Următoarele simptome indică un dozaj insuficient de detergent:

- rufele capătă culoarea gri
- pe cuvă, pe rezistență și/sau pe rufe se acumulează depozite de depuneri minerale



## 4/ INSTALAREA

RO

## 4.1 Zona instalării

### Avertisment!

- Produsul trebuie amplasat într-un loc stabil pentru a preveni deplasarea acestuia în timpul funcționării.
- Asigurați-vă că aparatul nu este așezat peste cablul de alimentare.

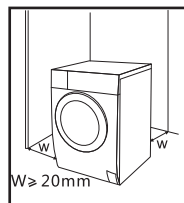

Înainte de a instala mașina, urmați pașii de mai jos pentru a selecta un amplasament adecvat:

1. Selectați o suprafață stabilă, uscată și dreaptă.
2. Evitați lumina directă a soarelui.
3. Asigurați-vă că există ventilație suficientă.
4. Asigurați-vă că temperatura din încăperea depășește 0°C.
5. Locul instalării trebuie situat departe de surse inflamabile precum cărbuni sau gaz.

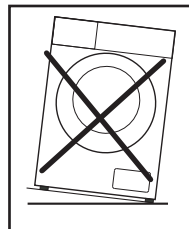

## 4.2 Despachetarea mașinii de spălat

### Avertisment!

- Materialele de ambalaj (ex. folie, spumă de polistiren) pot fi periculoase pentru copii.
- Risc de sufocare! Păstrați toate materialele de ambalare în locuri inaccesibile copiilor.

1. Îndepărtați cutia de carton și spuma de polistiren.
2. Ridicați mașina de spălat și îndepărtați ambalajul de pe bază. Asigurați-vă că triunghiul mic de spumă a fost îndepărtat împreună cu piesa de dedesubt. Dacă nu, înclinați unitatea pe o parte, după care îndepărtați bucata mică de spumă de sub unitate.
3. Îndepărtați banda adezivă ce fixează cablul de alimentare și furtunul de scurgere.
4. Scoateți furtunul de admisie din cuvă.

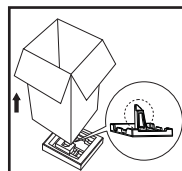

### 4.2.1 Îndepărtarea bolțurilor de transport

#### Avertisment!

- Înainte de a utiliza produsul, bolțurile de transport trebuie îndepărtate de pe spatele aparatului.
- Păstrați bolțurile de transport într-un loc sigur pentru utilizare viitoare (veți avea nevoie de acestea dacă trebuie să transportați aparatul în alt loc).

Urmați pașii de mai jos pentru a îndepărta bolțurile:

1. Slăbiți cele 4 bolțuri cu ajutorul unei chei și îndepărtați-le.
2. Acoperiți găurile cu dopurile de transport pentru orificii.
3. Depozitați bolțurile de transport într-un loc sigur pentru utilizare viitoare.

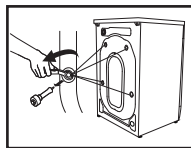

### 4.3 Nivelarea mașinii de spălat

#### Avertisment!

- Piulițele de blocare de pe toate cele patru picioare trebuie înfiletate strâns pe carcasă.
1. Asigurați-vă că picioarele sunt bine prinse de carcasă. Dacă nu, repuneți-le în poziția lor inițială și strângeți piulițele.
  2. Slăbiți piulița de blocare și rotiți piciorul până când acesta este în contact apropiat cu solul.
  3. Reglați picioarele și blocați-le cu o cheie, asigurându-vă că mașina este stabilă.

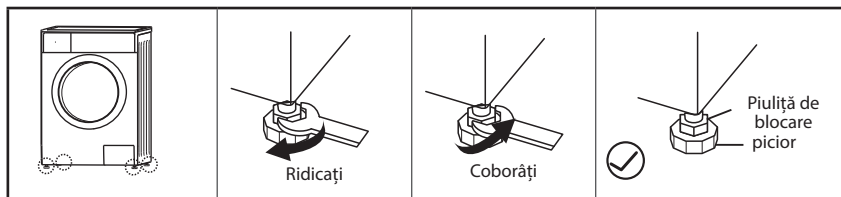

### 4.4 Conectarea mașinii de spălat

#### 4.4.1 Conectarea furtunului de alimentare cu apă

#### Avertisment!

- Pentru a preveni scurgerile sau pagubele cauzate de apă, urmați instrucțiunile din acest capitol!
- Nu pliați, zdrobiți, modificați sau să secționați furtunul de alimentare cu apă.
- Dacă modelul este echipat cu o supapă de apă caldă, conectați-o la robinetul de apă caldă utilizând furtunul de alimentare cu apă caldă. Consumul de energie va scădea automat pentru anumite programe.

Conectați țeava de alimentare cu apă conform indicațiilor. Există două moduri de conectare a furtunului de admisie:

#### 4.4.1.1 Racordarea unui robinet obișnuit la furtunul de admisie.

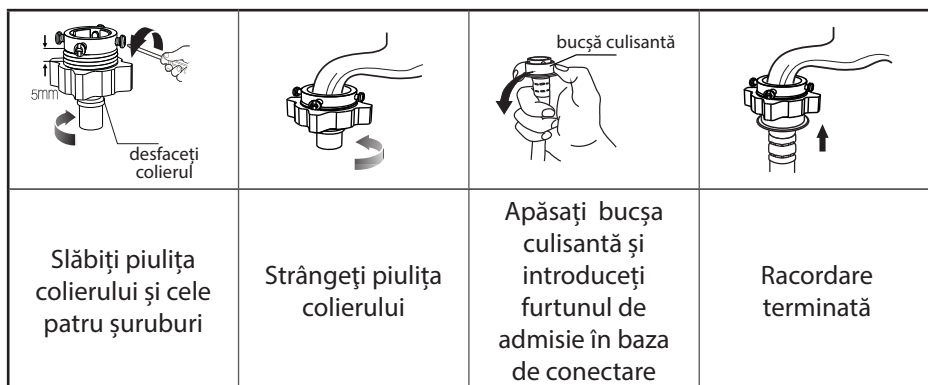

RO

#### 4.4.1.2. Racordarea unui robinet cu filet la furtunul de admisie.

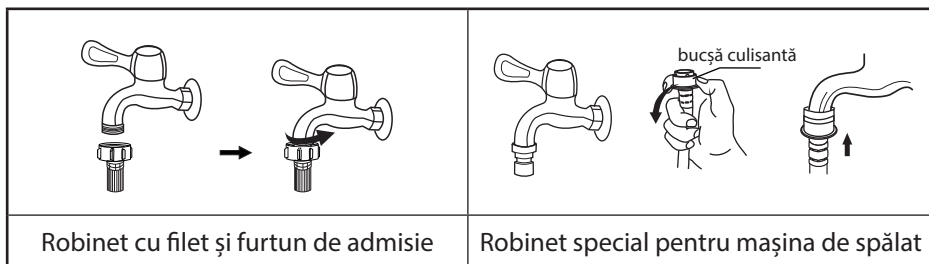

Conectați celălalt capăt al furtunului de admisie la supapa de admisie de pe spatele produsului și strângeți bine furtunul în direcția acelor ceasului.

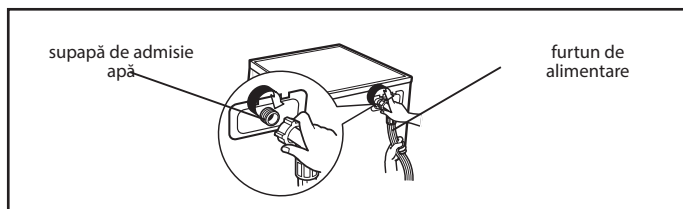

#### 4.4.2 Furtun de scurgere

Avertisment!

- Nu îndoiți sau să întindeți furtunul de scurgere.
- Poziționați corect furtunul de scurgere, ori există riscul de daune cauzate de scurgerile de apă.

Există două moduri de a poziționa capătul furtunului de scurgere:

1. Amplasați-l direct în scurgerea de apă.
2. Conectați-l la țeava de scurgere ramificată a scurgerii.

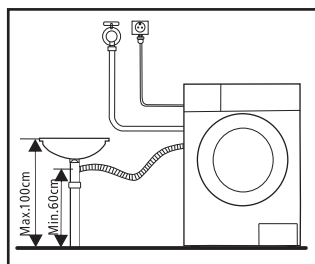
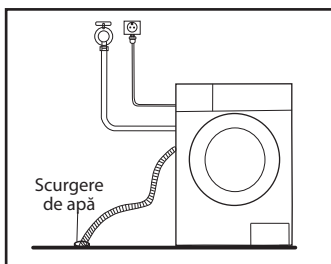

Notă!

- Dacă mașina este echipată cu un suport pentru furtunul de scurgere, instalați furtunul de scurgere după cum urmează.

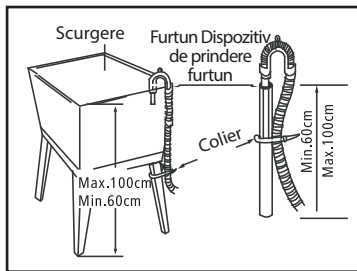
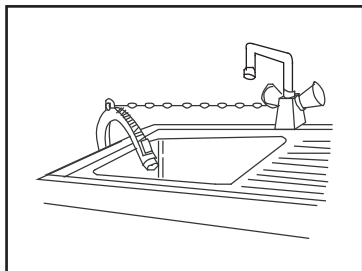

### Avertisment!

- Când instalați furtunul de scurgere, fixați-l corect cu ajutorul unui colier de furtun.
- Dacă furtunul este prea lung, nu-l forțați în mașina de spălat, deoarece acest lucru va cauza zgomote anormale.

## 5/ UTILIZAREA

### 5.1 Ghid de pornire rapidă

#### Atenție!

- Înainte de a spăla, asigurați-vă că mașina de spălat este instalată corect.
- Înainte de a spăla haine pentru prima dată, mașina de spălat trebuie să execute un ciclu complet de spălare fără haine după cum urmează.

#### 5.1.1. Înaintea spălării

				Spălare principală II Balsam de rufe Prespălare I	
Conectați la priză	Deschideți robinetul	Încărcați	Închideți ușa	Adăugați detergent	







Notă: Detergentul trebuie adăugat numai în „compartimentul I” dacă ați selectat funcția de prespălare (nedisponibilă pe toate mașinile).

### 5.2.1 Spălarea

Selectați un program	Selectați funcția sau opțiunile implicite	Porniți

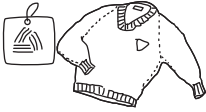
Notă:

- Dacă funcția implicită este selectată, puteți sări peste pasul 2.
- Tabelul butoanelor funcționale este numai ilustrativ. Funcțiile actuale pot diferi în funcție de produs.
- Mașina de spălat trebuie utilizată la temperaturi ambientale cuprinse între 0-40°C. Dacă este utilizată sub 0°C, supapa de admisie și sistemul de scurgere pot fi avariate datorită înghețului.
- Verificați etichetele de pe haine și instrucțiunile detergentului înainte de a spăla. Utilizați detergent ce nu generează spumă, adecvat pentru mașinile de spălat.

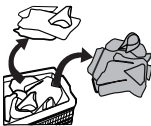
		
Verificați eticheta	Goliți buzunarele	Înnodați corzoanele lungi, închideți fermoarele sau nasturii
		
Introduceți hainele de dimensiuni mici într-un săculeț de spălare	Întoarceți pe dos îmbrăcămintea ce se scămășează ușor sau cu peri lungi.	Separați hainele cu texturi diferite

RO

### Avertisment!

- Când spălați un singur articol de îmbrăcăminte, acesta poate duce la dezechilibrarea mașinii. Pentru a asigura scurgerea optimă, spălați împreună câteva articole de îmbrăcăminte.
- Nu spălați hainele care au intrat în contact cu kerosen, benzină, alcool sau alte materiale inflamabile.

#### 5.1.2.1 Opțiuni

**Prespălare:** Funcția de prespălare efectuează o spălare suplimentară înainte de spălarea principală. Această funcție are ca rol îndepărtarea prafului care se ridică la suprafața hainelor. Când selectați acest mod, trebuie să adăugați detergent în compartimentul principal (I).

**Clătire suplimentară:** Articolele de spălat vor fi supuse la o clătire suplimentară.

**Fără stoarcere:** Dacă ați selectat această funcție, hainele nu vor fi stoarse

Program	Opțiuni		Program	Opțiuni	
	Prespălare	Clătire suplimentară		Prespălare	Clătire suplimentară
Bumbac 30°C	<input type="radio"/>	<input type="radio"/>	Se termină în 9 ore		
Bumbac 40°C	<input type="radio"/>	<input type="radio"/>	Se termină în 6 ore		
Bumbac 60°C	<input type="radio"/>	<input type="radio"/>	Se termină în 3 ore		
Bumbac 90°C	<input type="radio"/>	<input type="radio"/>	Scurt 45'		
Sintetice	<input type="radio"/>	<input type="radio"/>	Scurt 30'		
Sintetice 40°C	<input type="radio"/>	<input type="radio"/>	Scurt 15'		
Curățare cuvă			Numai stoarcere		
Intensiv bumbac 40°C			Spălare rece	<input type="radio"/>	<input type="radio"/>
Intensiv bumbac 60°C			Spălare rece 20°	<input type="radio"/>	<input type="radio"/>
Numai scurgere			ECO 40-60		
Clătire & Stoarcere		<input type="radio"/>			
Delicate 30°C		<input type="radio"/>			
Delicate		<input type="radio"/>			

Opțional

### 5.1.2.2 Dezactivarea soneriei



Pentru a activa funcția de sonerie, reapăsați butonul timp de 3 secunde. Setarea va fi reținută până la următoarea resetare.



Alegeți programul



Apăsați pe butonul  timp de 3 secunde pentru a dezactiva soneria

#### Atenție!

■ Când soneria este dezactivată, mașina nu va emite niciun semnal sonor.

### 5.1.2.3 Blocarea accesului copiilor



Funcția de blocare a accesului copiilor a fost concepută pentru a preveni utilizarea aparatului de către copii.

RO





3 sec.



Alegeți programul

Porniți

Apăsați și mențineți apăstate butoanele +  și  timp de 3 secunde până când mașina emite câteva semnale sonore.

### Atenție!

- „Blocarea accesului copiilor” nu poate fi eliberat decât prin apăsarea și menținerea apăsată a celor două butoane.
- „Blocarea accesului copiilor” va bloca toate butoanele cu excepția butonului de alimentare și a butonului de „Blocare a accesului copiilor”.
- Eliberați „Blocarea accesului copiilor” înainte de a selecta un program și de a demara un ciclu de spălare.

### 5.1.2.4 Temperatura

Setări disponibile ale temperaturii sunt: Rece, 20°C, 30°C, 40°C, 60°C, 90°C

### 5.1.3. După spălare

Aparatul va emite câteva semnale sonore și indicatorii luminoși aferenți Încuierii ușii și [Start / Pauză] vor clipi pe ecranul digital.

## 6/ ÎNTREȚINEREA ȘI CURĂȚAREA

### Avertisment!

- Înainte de a efectua operațiile de întreținere, decuplați mașina de la priză și închideți robinetul.

### 6.1 Curățarea carcasei

Întreținerea periodică poate prelungi durata de viață a aparatului. Suprafața aparatului poate fi curățată cu detergenți diluați, nonabrazivi și slabi, dacă este nevoie. În cazul unor deversări de apă, utilizați o cârpă udă pentru a șterge imediat. Nu lăsați carcasa să intre în contact cu o articole fierbinți.

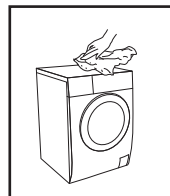

### Notă!

Nu utilizați acid formic și solvenții acestuia diluați sau echivalentul, precum alcool, solvenți sau produse chimice.

### 6.2 Curățarea cuvei

Rugina din interiorul cuvei cauzată de obiecte de metal trebuie îndepărtată imediat cu detergenți ce nu conțin clor. Nu utilizați niciodată burete abraziv de sârmă.

### Notă!

Nu amplasați niciun articol textil în mașina de spălat în timp ce curățați cuva.

RO



### 6.3 Curățarea garniturii ușii și a geamului

Ștergeți geamul și garnitura după fiecare ciclu de spălare pentru a îndepărta scamele și petele. Acumulările de scame pot cauza scurgeri. Îndepărtați orice monezi, nasturi și alte obiecte din garnitură după fiecare spălare.

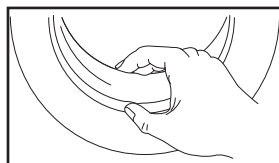

### 6.4 Curățarea filtrului de admisie

Notă!

- Filtrul de admisie trebuie curățat dacă debitul de apă este restricționat.
- Curățați compartimentul detergentului la fiecare 3 luni pentru a vă asigura că aparatul funcționează corect.

#### 6.4.1 Curățarea filtrului din robinet

1. Închideți robinetul.
2. Detașați furtunul de alimentare cu apă de la robinet.
3. Curățați filtrul.
4. Reconectați furtunul de alimentare cu apă.

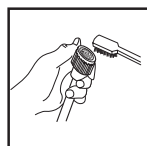
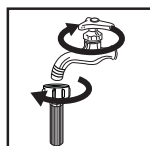

#### 6.4.2 Curățarea filtrului din mașina de spălat

1. Deșurubați țeava de admisie din spatele mașinii de spălat.
2. Scoateți filtrul cu ajutorul unui clește cu vârf lung și repuneți-l la loc după ce l-ați spălat.
3. Utilizați o perie pentru a curăța filtrul.
4. Reconectați țeava de alimentare cu apă.

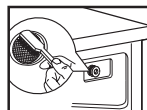

Notă!

- Puteți scoate filtrul din țeavă pentru a-l curăța.
- Reconectați și desfaceți robinetul.

#### 6.4.3 Curățarea dozatorului de detergent

1. Apăsăți butonul de pe capacul balsamului de rufe din interiorul sertarului dozatoru în poziția A (vezi săgeata din figura 1).
2. Ridicați clema și îndepărtați capacul balsamului de rufe. Spălați toate canelurile sub jet de apă.
3. Repuneți la loc capacul balsamului de rufe și împingeți sertarul la loc în poziție.

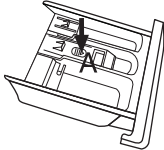
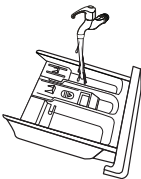
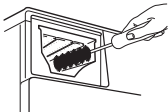
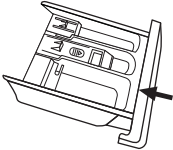
			
Scoateți sertarul dozatorului apăsând pe A	Curățați sertarul dozatorului sub jet de apă	Curățați interiorul compartimentului folosind o periuță veche de dinți.	Introduceți la loc sertarul dozatorului.



Notă!

- Nu utilizați alcool, solvenți sau produse chimice pentru a curăța mașina.
- Curățați compartimentul detergentului la fiecare 3 luni pentru a vă asigura că aparatul funcționează corect.

#### 6.4.4 Curățarea filtrului pompei de scurgere

##### Avertisment!

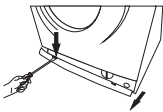
- Aveți grijă la apa caldă!
- Lăsați soluția de detergent să se răcească.
- Deconectați mașina de la priză înainte de a spăla filtrul pentru a evita electrocutarea.
- Filtrul pompei de scurgere îndepărtează firele și reziduurile mici din apă.
- Curățați filtrul la fiecare 3 luni pentru a vă asigura că aparatul funcționează normal.

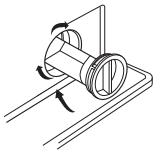
			
Deschideți ușa de acces a filtrului	Deschideți filtrul rotindu-l în sens orar	Îndepărtați materiile străine	Repuneți la loc capac inferior

##### Atenție!

- Asigurați-vă că filtrul și furtunul de scurgere de urgență sunt înlocuite corect, ori se poate scurge apă.
- Dacă mașina dumneavoastră de spălat nu este echipată cu un furtun de scurgere de urgență, rotiți direct capacul inferior pentru a goli apa într-un lighean.

- În funcție de program, este posibil ca în pompă să fi rămas apă caldă când aparatul tocmai a fost utilizat. Nu îndepărtați niciodată capacul pompei în timpul unui ciclu de spălare. Întotdeauna așteptați până când aparatul a terminat ciclul de spălare, este golit și s-a răcit. Când repuneți capacul la loc, asigurați-vă că acesta este strâns bine.

## 6.5 Depanare

Aparatul nu pornește sau se oprește în timpul funcționării.

Încercați să găsiți o soluție pentru problemă. Dacă acest lucru nu este posibil, contactați serviciul de clienți.

Descriere	Cauză	Soluție
Mașină de spălat nu pornește	Ușa mașinii nu este închisă corect	Reporniți după închiderea ușii Verificați dacă hainele sunt blocate
Ușa nu poate fi deschisă	Protecție de siguranță este activată	Deconectați aparatul de la priza de rețea, apoi reporniți
Scurgeri de apă	Conexiunea dintre țeava de admisie și furtunul de alimentare nu este strânsă	Verificați și strângeți țevile de apă Curățați furtunul de admisie
Reziduuri de detergent în dozatorul de detergent	Detergentul este umed sau compactat	Curățați dozatorul de detergent
Afișajul sau indicatorii nu se aprind	CPU-ul sau hamul sunt deconectate	Asigurați-vă că alimentarea cu curent funcționează, iar ștecherul este conectat corect
Sunete anormale	-	Verificați dacă bolțurile de transport au fost îndepărtate Verificați dacă podeaua este dreaptă

RO

<b>Erori afișate</b>	<b>Cauză</b>	<b>Soluție</b>
Pauză/Start	Ușa mașinii nu este închisă corect	Reporniți după închiderea ușii Verificați dacă hainele sunt blocate
Nu stoarce	Problemă cu admisia de apă în timpul spălării	Verificați dacă presiunea apei este prea joasă Îndreptați țeava de apă Verificați dacă filtrul supapei de alimentare este blocate
Pauză/Start & Nu stoarce	Scurgerea apei durează prea mult	verificați dacă furtunul de scurgere este blocate
Clătire suplimentară	Deversare de apă	Reporniți mașină de spălat
	Altele	dacă problema nu poate fi soluționată, apălați la serviciul clienți

### **Notă!**

După verificare, porniți din nou mașina de spălat. Dacă problemele persistă, contactați serviciul clienți.

## **7/ GARANȚIE ȘI LIMITE ALE RESPONSABILITĂȚII**

Acest produs este garantat pentru o perioadă de 12 până la 24 de luni (definită de către legislația locală, perioada conform bonului de casă original) de la data cumpărării, împotriva oricărei disfuncționalități rezultate dintr-un viciu de fabricație sau de material.

RO

Această garanție nu acoperă deteriorările rezultate printr-o instalare necorespunzătoare, o utilizare incorectă sau o uzură normală a produsului.

Mai precis, garanția nu acoperă:

- Pagubele sau problemele cauzate de o utilizare greșită, un accident, o modificare sau un racord electric de intensitate sau tensiune inadecvată.
- Produsele modificate, cele care au sigilii sau numere de serie au fost deteriorate, modificate, șterse sau oxidate.
- Bateriile care pot fi înlocuite și accesoriile sunt garantate pentru o perioadă de 6 luni.
- Defectarea bateriei în urma unei încărcări prea lungi sau nerespectarea măsurilor de siguranță explicate în broșură.
- Defectele estetice, incluzând zgârieturile, umflăturile sau oricare alt element.
- Pagubele cauzate de orice intervenție efectuată de către o persoană neautorizată.
- Defectele cauzate de o uzură normală sau datorate îmbătrânirii normale a produsului.
- Actualizările programului, datorate unei modificări a parametrilor de rețea.

- Disfuncționalitățile produsului datorate utilizării de programe terțe pentru modificarea, schimbarea sau adaptarea celui existent
- Disfuncționalitățile produsului cauzate de utilizarea acestuia fără accesoriile omologate de către producător.
- Produsele oxidate.

În niciun caz, fabricantul nu poate fi considerat responsabil pentru pierderea de date stocate pe disc. De asemenea, nu aparține fabricantului responsabilitatea de a se asigura că produsele sunt returnate fără cardurile SIM/SD.

Produsele reparate sau înlocuite pot conține componente și echipamente noi și/sau recondiționate.

### **MODALITĂȚI DE PUNERE ÎN APLICARE**

Pentru a obține aplicarea garanției, vă rugăm să aduceți produsul dumneavoastră la recepția punctului de vânzare, însoțit de dovada achiziției produsului (bon de casă, factură,...) și de accesoriile furnizate cu acesta, împreună cu ambalajul original.

Este important să aveți în posesie informații precum data cumpărării, modelul și numărul de serie sau IMEI (număr de identificare), acestea fiind în general marcate pe produs, pe ambalaj sau pe dovada cumpărării.

În absența acestora, trebuie să aduceți produsul împreună cu accesoriile necesare funcționării sale corecte (cablul de alimentare, adaptorul etc.)

În cazul care reclamația dumneavoastră este acoperită de garanție, serviciul post-vânzări va putea, în limitele legislației locale, fie:

- Să repare sau să înlocuiască piesele defecte.
- Să vă înlocuiască produsul returnat cu un produs care are cel puțin aceleași funcționalități și care este echivalent în privința performanței.
- Să vă ramburseze produsul la prețul de cumpărare menționat pe dovada achiziției.

Dacă se utilizează una dintre aceste 3 soluții, acest lucru nu se soldează cu prelungirea sau reînnoirea perioadei de garanție.

## СОДЕРЖАНИЕ

<b>1/ИНСТРУКЦИЯ ПО ТЕХНИКЕ БЕЗОПАСНОСТИ</b>	<b>С. 182</b>
<b>2/ТЕХНИЧЕСКИЕ ХАРАКТЕРИСТИКИ</b>	<b>С. 187</b>
<b>3/ОПИСАНИЕ ИЗДЕЛИЯ</b>	<b>С. 193</b>
<b>4/УСТАНОВКА</b>	<b>С. 197</b>
<b>5/ИСПОЛЬЗОВАНИЕ</b>	<b>С. 200</b>
<b>6/ОБСЛУЖИВАНИЕ И ОЧИСТКА</b>	<b>С. 203</b>
<b>7/ГАРАНТИЯ И ОГРАНИЧЕНИЕ ОТВЕТСТВЕННОСТИ</b>	<b>С. 207</b>

### 1/ ИНСТРУКЦИЯ ПО ТЕХНИКЕ БЕЗОПАСНОСТИ

Перед началом эксплуатации данного электроприбора внимательно прочтите нижеприведенные инструкции и сохраните их для использования в будущем.

1. Если кабель питания поврежден, то во избежание поражения электрическим током его должен заменить изготовитель, его технический представитель или другой квалифицированный специалист.

2. Перед подключением устройства к розетке электросети убедитесь, что сила тока местного источника питания соответствует силе тока, указанной на паспортной табличке устройства. Данное устройство можно подключать только к заземленной розетке питания.

3. Отсоединяйте кабель питания от электросети, когда устройство не используется, а также перед выполнением любых работ по очистке или обслуживанию.

4. Используйте комплекты новых шлангов, поставляемые вместе с устройством. Не используйте старые шланги.

5. Перед выполнением любых работ по техническому обслуживанию отключайте устройство от электросети.

6. После использования всегда отсоединяйте устройство от электросети и выключайте подачу воды.
7. Убедитесь, что давление воды используемого источника водоснабжения находится в диапазоне между указанными минимальным и максимальным давлением воды на входе.
8. В целях безопасности вилку питания необходимо подключать к заземленной трехполюсной розетке электросети. Убедитесь, что розетка правильно и надежно заземлена.
9. Подключение воды и электрических кабелей должно осуществляться квалифицированным специалистом в соответствии с инструкциями производителя и местными правилами техники безопасности.
10. Опасно для детей!
11. Этим устройством могут пользоваться дети старше 8 лет, а также лица со сниженными физическими, сенсорными или ментальными возможностями или с недостаточным опытом и знаниями, при условии присмотра за ними или инструктажа относительно безопасного использования устройства и понимания возможной опасности. Не позволяйте детям играть с данным устройством. Не позволяйте детям выполнять очистку и техническое обслуживание устройства без наблюдения взрослых.
12. Не подпускайте к устройству детей младше 3 лет без постоянного наблюдения. Не позволяйте детям играть с данным устройством.
13. Домашние животные и дети могут забраться внутрь устройства. Перед использованием внимательно проверьте устройство.
14. Стекло дверца может сильно нагреваться во время использования. Держите детей и животных подальше от устройства во время использования.

15. Во избежание повреждения изделия перед использованием снимите все упаковочные материалы и транспортировочные болты.

16. Вилка питания должна находиться в свободном доступе после установки устройства.

17. Опасность взрыва!

18. Запрещается мыть или сушить предметы, которые были пропитаны, очищены, вымыты или замочены горючими или взрывчатыми веществами (такими как воск, масло, краска, бензин, обезжиривающие средства, растворители для химчистки и керосин). Это может привести к пожару или взрыву.

19. Максимальная масса сухой одежды, загружаемой в устройство, составляет 6 кг.

### **Установка**

1. Данная стиральная машина предназначена для использования только внутри помещений.

2. Эта стиральная машина не предназначена для использования в качестве встроеного устройства.

3. Отверстия не должны закрываться ковровым покрытием.

4. Стиральную машину нельзя устанавливать в ванных комнатах или в очень влажных помещениях, а также в помещениях, содержащих взрывоопасные или едкие газы.

5. Модели с одним входным клапаном должны подключаться к системе холодного водоснабжения. Модели с двойными входными клапанами должны подключаться к системам подачи горячей и холодной воды.

6. Вилка питания должна находиться в свободном доступе после установки устройства.



7. Во избежание повреждения изделия перед использованием снимите все упаковочные материалы и транспортировочные болты.

8. Данное изделие предназначено только для домашнего использования и только для текстильных изделий, для которых допустима машинная стирка.

9. Это устройство предназначено для использования в домашнем хозяйстве и аналогичных местах, в том числе:

- в кухонных помещениях для персонала в магазинах, офисах и других рабочих местах;
- на фермах;
- клиентами отелей, мотелей и других подобных мест проживания;
- в мини-гостиницах;
- в зонах общего пользования в многоквартирных домах.

10. Не забирайтесь и не садитесь на устройство.

11. Не прислоняйтесь к дверце устройства.

12. Меры предосторожности при обращении.

13. Транспортировочные болты должны быть демонтированы техником.

14. Накопившаяся вода должна быть слита из устройства.

15. Обращайтесь с устройством аккуратно. Никогда не держитесь за выступающие части во время подъема устройства. Не используйте дверцу машины в качестве ручки при перемещении устройства.

16. Это устройство тяжелое. Соблюдайте осторожность во время транспортировки.

17. Не закрывайте дверцу с применением чрезмерной силы. Если дверцу трудно закрыть, проверьте, полностью ли белье помещено в барабан и равномерно ли оно распределено.

18. Не используйте устройство для стирки ковров.
19. Перед первой стиркой белья стиральная машина должна поработать в течение одного полного цикла без белья внутри.
20. Не помещайте в устройство легковоспламеняющиеся, взрывоопасные или токсичные растворители (например, бензин или спирт) и не используйте их в качестве моющих средств. Используйте только моющие средства, которые подходят для машинной стирки.
21. Убедитесь, что в карманах одежды ничего нет. Острые и твердые предметы, такие как монеты, ювелирные изделия, гвозди, винты или камни, могут привести к серьезным повреждениям устройства.
22. Перед открытием дверцы проверьте, слита ли вода из барабана. Не открывайте дверцу, если за ней видна вода.
23. Остерегайтесь получения ожогов при сливе горячей воды.
24. Никогда не доливайте воду вручную во время цикла стирки.
25. После завершения программы подождите две минуты, прежде чем открывать дверцу.



Данная маркировка означает, что это изделие нельзя выбрасывать вместе с другими бытовыми отходами на территории ЕС. Во избежание потенциального вреда окружающей среде и здоровью людей от неконтролируемого выброса отходов это устройство необходимо утилизировать с учетом возможности вторичного использования материальных ресурсов. Для возврата использованного устройства воспользуйтесь возможностями служб сбора или обратитесь в розничную сеть, в которой было приобретено устройство. Устройство будет принято для дальнейшей экологически безопасной утилизации.

RU

## 2/ ТЕХНИЧЕСКИЕ ХАРАКТЕРИСТИКИ

### 2.1 Технические характеристики

Питание	220–240 В~, 50 Гц
Номинальная мощность	2050 Вт
Макс. ток	10 А
Стандартное давление воды	0,05–1 МПа
Модель	600082784
Вместимость	6 кг
Габариты (Ш x Г x В, мм)	595 x 470 x 850
Масса нетто	57 кг

### 2.2 Технические данные изделия

Наименование поставщика или торговая марка: Selecline  
 Адрес поставщика <sup>(b)</sup>: SAS OIA, 200, rue de la Recherche, Le Colibri BP 169,  
 59650 Villeneuve d; Ascq, France

Идентификатор модели: 600082784 MFE60-S1206/C31-EU(NE)

Основные параметры изделия

Параметр	Значение		Параметр	Значение	
Номинальная вместимость <sup>(a)</sup> (кг)	6		Размеры, см	Высота	85
				Ширина	60
				Глубина	47
EE <sub>br</sub> <sup>(a)</sup>	91		Класс энергоэффективности <sup>(a)</sup>	E	
Индекс эффективности стирки <sup>(a)</sup>	1,04		Эффективность промывки (г/кг) <sup>(a)</sup>	5	
Энергопотребление в кВтч за цикл, основанное на экологической программе при температуре 40–60. Фактическое энергопотребление зависит от режима использования устройства.	0,737		Потребление воды в литрах за цикл, основанное на экологической программе при температуре 40–60. Фактическое потребление воды зависит от режима использования устройства, а также от жесткости воды.	43	
Максимальная температура внутри обработанного текстиля (°C)	Номинальная вместимость	41	Остаточное содержание влаги 0 (%)	Номинальная вместимость	62
	Половина	37		Половина	62
	Четверть	23		Четверть	62
Скорость вращения (об/мин)	Номинальная вместимость	1200	Класс эффективности отжима <sup>(a)</sup>	D	
	Половина	1200			
	Четверть	1200			
Длительность программы O (ч:мин)	Номинальная вместимость	3:18	Тип	Отдельно стоящее устройство	
	Половина	2:36			
	Четверть	2:36			

RU

Акустический уровень шума в воздухе на этапе отжима <sup>(а)</sup> (дБ (А) на 1 пВт)	80	Класс акустического уровня шума в воздухе <sup>(а)</sup> (этап отжима)	С
Выключенный режим (Вт)	0,5	Режим ожидания (Вт)	1
Отложенный старт (Вт) (если применимо)	4	Сетевой режим ожидания (Вт) (если применимо)	Н/Д

**Минимальный срок гарантии, предоставляемой поставщиком <sup>(б)</sup>.**

Это изделие было разработано для выделения ионов серебра во время цикла стирки.	Нет
---	-----

**Дополнительная информация**

Перейдите по ссылке на сайт поставщика, где в пункте 9 Приложения II к Регламенту Комиссии (ЕС) 2019/2023 (1) (b) можно найти информацию:

- (<sup>а</sup>) для экологической программы при температуре 40–60;
- (<sup>б</sup>) изменения в этих пунктах не считаются относящимися к целям пункта 4 статьи 4 Регламента (ЕС) 2017/1369;
- (<sup>с</sup>) если база данных изделий автоматически генерирует конкретное содержание этой ячейки, поставщик не должен вводить эти данные.

**2.3 Программы**

В зависимости от типа белья можно выбрать следующие программы стирки.

RU











Программы	
 Синтетика	Для стирки синтетических изделий (например, рубашек, курток, смешанных тканей). При стирке трикотажа количество моющего средства должно быть уменьшено, чтобы предотвратить образование чрезмерного количества пузырьков.
 Деликатная	Для деликатных тканей, которые можно стирать машинным способом, например шелка, атласа, синтетических волокон или смешанных тканей.
 Очистка барабана	Специальная программа для очистки барабана. Барабан стерилизуется при температуре 90 °С. Не используйте эту программу для стирки одежды. Добавьте нужное количество отбеливателя для улучшения эффекта очистки. Используйте эту программу по мере необходимости.
 Только отжим	Только отжим с использованием выбранной скорости вращения.
 Полоскание и отжим	Только полоскание и отжим.
 Только слив	Для слива воды.
 Быстрая стирка 15'	Для быстрой стирки небольшого количества слегка загрязненной одежды в течение 15 минут.
 Интенсивная для хлопка	Время стирки увеличено для более интенсивной очистки.
ЭКО 40–60	Температура по умолчанию 40 °С (не выбирается), подходит для стирки белья при 40–60 °С.
 Стирка в холодной воде	Использование холодной воды для стирки белья.
 Хлопок	Для трудноизнашиваемой одежды и жаропрочных тканей из хлопка или льна.
 Окончание	Функция таймера — общее время, включая время стирки и таймер, может быть установлено на 3, 6 или 9 часов.

Таблица программ стирки

Цикл	Номинальная емкость, кг	Длительность цикла, часов и минут	Энергопотребление, кВтч/цикл	Расход воды, л/цикл	Максимальная температура, °С	Остаточная влажность в % / скорость вращения
Быстрая стирка 15'	2,0	0:15	0,035	32	15	75 %
Быстрая стирка 30'	2,0	0:30	0,228	32	30	70 %
Быстрая стирка 45'	2,0	0:45	0,368	32	40	70 %
Стирка в холодной воде	3,0	1:00	0,140	37	15	60 %
Стирка в холодной воде 20° С	3,0	1:01	0,207	37	20	60 %
Хлопок 30 °С	6,0	2:40	0,672	58	30	60 %
Хлопок/ Хлопок 40 °С	6,0	2:40	0,871	58	40	60 %
Хлопок 60 °С	6,0	2:45	1,280	58	60	60 %
Хлопок 90 °С	6,0	2:50	1,888	58	90	60 %
Интенсивная для хлопка 40 °С	6,0	3:58	1,053	58	40	60 %
Интенсивная для хлопка 60 °С	6,0	4:00	1,455	58	60	60 %
Деликатная	2,0	0:48	0,112	32	15	80 %
Деликатная 30 °С	2,0	0:50	0,275	32	30	80 %
Только слив	6,0	0:01	0,010	58	-	-
Очистка барабана	0,0	1:18	0,928	18	90	-
Окончание через 3 ч/6 ч/9 ч	6,0	0:59	0,635	58	40	60 %
Полоскание и отжим	6,0	0:20	0,055	58	-	60 %
Только отжим	6,0	0:12	0,045	58	-	60 %
Синтетика	3,0	2:20	0,327	55	30	60 %
Синтетика/ Синтетика 40 °С	3,0	2:20	0,648	37	40	60 %
ЭКО 40–60	6,0	3:18	1,000	50	41	62 %
	3,0	2:36	0,622	39	37	62 %
	1,5	2:36	0,390	36	23	62 %

Новый класс энергоэффективности по стандарту ЕС — E.  
 Программа проверки питания: ЭКО 40–60. Скорость: максимальная. Другие характеристики по умолчанию.

Половинная загрузка для машины вместимостью 6 кг: 3 кг.  
 Старый класс энергоэффективности по стандарту ЕС — A+.



Программа проверки питания: интенсивная программа для хлопка при 60 °С/40 °С. Скорость: максимальная. Другие характеристики по умолчанию. Половинная загрузка для машины вместимостью 6 кг: 3 кг.

Примечание.

- Параметры в этой таблице приведены только для справки. Фактические параметры могут отличаться от параметров в вышеприведенной таблице.
1. Самая высокая температура, достигаемая бельем в цикле стирки в течение как минимум 5 минут.
  2. Остаточная влажность после цикла стирки в процентах содержания воды и скорость отжима, при которой это было достигнуто.
  3. Программа ECO 40–60 предназначена для стирки белья из хлопка с обычной степенью загрязнения, заявленного для стирки при 40 °С или 60 °С, в одном цикле. Эта программа используется для оценки соответствия нормативу (ЕС) 2019/2023.

Наиболее эффективными с точки зрения энергопотребления являются программы, которые работают при более низких температурах и большей продолжительности.

Загрузка бытовой стирально-сушильной машины до объема, указанного для соответствующих программ, способствует экономии энергии и воды.

Уровень шума и остаточная влажность зависят от скорости отжима: чем выше скорость отжима на этапе отжима, тем выше шум и тем ниже остаточная влажность.

## 3/ ОПИСАНИЕ ИЗДЕЛИЯ

### 3.1 Вид спереди

- |                      |                             |
|----------------------|-----------------------------|
| 1- Верхняя крышка    | 6- Сливной шланг            |
| 2- Панель управления | 7- Дверца                   |
| 3- Кабель питания    | 8- Дозатор моющего средства |
| 4- Барабан           | 9- Шланг подачи воды        |
| 5- Сервисный фильтр  |                             |

### 3.2 Принадлежности

- |  |  |
|--|--|
| 10- Заглушка транспортировочного отверстия | 12- Шланг для подачи воды (горячей, дополнительно) |
| 11- Шланг для подачи холодной воды         | 13- Руководство по эксплуатации                    |

### 3.3 Панель управления

RU

- 14- **OFF**: включает или выключает устройство.
- 15- **Запуск/Пауза**: нажмите эту кнопку для запуска или приостановки выбранного цикла стирки.
- 16- **Функция**: позволяет выбрать дополнительную функцию. Выбранная функция начинает светиться.
- 17- **Программы**: выберите подходящую программу в соответствии с типом белья. После завершения программы будут мигать индикаторы **Запуск/Пауза** и Блокировка дверцы.

### 3.4 Дозатор моющего средства

- I Средство для предварительной стирки  
 II Средство для основной стирки  
 ☼ Смягчитель

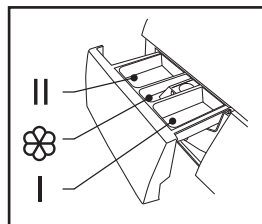





















Примечание. Моющее средство необходимо добавлять в отсек «I» только в том случае, если выбрана функция предварительной стирки (доступна не во всех машинах).

Программа	I	II	☼	Программа	I	II	☼
Хлопок 30 °С	○	●	○	Деликатная 30 °С		●	○
Хлопок 40 °С	○	●	○	Деликатная		●	○
Хлопок 60 °С	○	●	○	Окончание через 9 ч		●	○
Хлопок 90 °С	○	●	○	Окончание через 6 ч		●	○
Синтетика	○	●	○	Окончание через 3 ч		●	○
Синтетика 40 °С	○	●	○	Быстрая стирка 45'		●	○
Очистка барабана				Быстрая стирка 30'		●	○
Стирка в холодной воде	○	●	○	Быстрая стирка 15'		●	○
Стирка в холодной воде 20 °С	○	●	○	ЭКО 40–60		●	○
Только отжим				Интенсивная программа для хлопка 40 °С		●	○
Только слив				Интенсивная программа для хлопка 60 °С		●	○
Полоскание и отжим			○				

● Обязательно ○ Дополнительно

В таблице показаны варианты регулировки в зависимости от цикла. Если для какого-либо цикла регулировка невозможна, на дисплее будет мигать символ.

Цифры, выделенные **жирным шрифтом**, соответствуют заводской настройке.

Цикл	Регулировка температуры в °С	Дополнительные функции
Синтетика	<b>В холодной воде</b>	 + 
Синтетика 40 °С	<b>40</b>	 + 
Стирка в холодной воде	<b>В холодной воде</b>	 + 
Стирка в холодной воде 20 °С	<b>20</b>	 + 
Хлопок 30 °С	<b>30</b>	 + 
Хлопок 40 °С	<b>40</b>	 + 
Хлопок 60 °С	<b>60</b>	 + 
Хлопок 90 °С	<b>90</b>	 + 
ЭКО 40–60	<b>60</b>	
Интенсивная для хлопка 40 °С	<b>40</b>	
Интенсивная для хлопка 60 °С	<b>60</b>	
Очистка барабана	<b>90</b>	
Только отжим	-	
Только слив	-	
Полоскание и отжим	-	+ 
Деликатная 30 °С	<b>30</b>	+ 
Деликатная	<b>В холодной воде</b>	+ 
Окончание через 3 ч/6 ч/9 ч	<b>40</b>	
Быстрая стирка 45'	<b>40</b>	
Быстрая стирка 30'	<b>30</b>	
Быстрая стирка 15'	<b>В холодной воде</b>	

Примечание.

- При использовании порошкообразного моющего средства рекомендуется добавлять немного воды в отсек для моющего средства, чтобы предотвратить засорение и переполнение входного отверстия отсека при заполнении машины водой.
- Для оптимальных результатов стирки и снижения расхода воды и энергии выбирайте подходящий тип моющего средства для выбранной температуры стирки.

### 3.5 Рекомендации по применению моющих средств

RU

<b>Рекомендуемый стиральный порошок</b>	<b>Температура стирки</b>	<b>Тип белья и текстиля</b>
Моющее средство для тяжелых условий с отбеливающими веществами и оптическими отбеливателями.	40/60/90	Белое белье из стойкого к кипячению хлопка или льна
Цветное моющее средство без отбеливающих веществ и оптических отбеливателей.	20/30/40	Цветное белье из хлопка или льна
Цветное или мягкое моющее средство без оптических отбеливателей	20/30/40	Цветное белье из легких в уходе волокон или синтетического материала
Мягкое моющее средство	20/30	Тонкий текстиль, шелк, вискоза
Специальное средство для стирки шерсти	20/30/40	Шерсть

### **Примечание**

Связывающее или вязкое моющее средство или добавку можно разбавить небольшим количеством воды перед заливкой в дозатор, чтобы избежать блокировки входного отверстия и, как следствие, перелива воды. Выберите подходящий тип моющего средства, чтобы обеспечить максимальную эффективность стирки и минимальное потребление воды и энергии.

Для достижения наилучшего результата стирки важна правильная дозировка моющего средства.

Если барабан заполнен не полностью, используйте меньшее количество моющего средства.

Всегда регулируйте количество моющего средства в соответствии с жесткостью воды. Если водопроводная вода мягкая, используйте меньше моющего средства.

Дозировка должна зависеть от степени загрязнения белья. Менее грязная одежда требует меньше моющего средства.

Высококонцентрированное моющее средство требует особо точной дозировки.

(RU)

Признаки передозировки моющего средства:

- большое количество пены;
- неудовлетворительный результат стирки и полоскания.

Признаки недостаточной дозировки моющего средства:

- белье становится серым;
- появление известкового налета на барабане, нагревательном элементе и (или) белье.

## **4/ УСТАНОВКА**

## 4.1 Место установки

### Предупреждение!

- Изделие должно быть размещено в устойчивом месте, чтобы предотвратить его перемещение во время использования.
- Убедитесь, что устройство не стоит на кабеле питания.

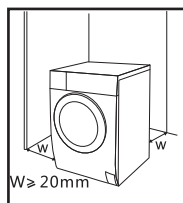

Перед установкой устройства выберите подходящее место установки, руководствуясь нижеприведенными рекомендациями.

1. Выберите устойчивую, сухую и ровную поверхность.
2. Избегайте воздействия прямых солнечных лучей.
3. Обеспечьте надлежащую вентиляцию помещения.
4. Убедитесь, что температура в помещении выше 0 °С.
5. Место установки должно располагаться далеко от легко воспламеняющихся материалов, таких как уголь или газ.

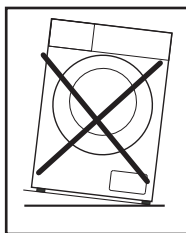

## 4.2 Распаковка стиральной машины

### Предупреждение!

- Упаковочный материал (например, пленка, пенополистирол) может быть опасен для детей.
  - Опасность удушья! Храните все упаковочные материалы в недоступном для детей месте.
1. Удалите картонную коробку и пенополистирол.
  2. Поднимите стиральную машину и снимите упаковку с основания. Убедитесь, что маленький треугольный кусок пенопласта удален вместе с нижней частью. В противном случае положите устройство на бок, а затем удалите небольшой кусок пенопласта с нижней части устройства.
  3. Удалите ленту, фиксирующую кабель питания и сливной шланг.
  4. Извлеките впускной шланг из барабана.

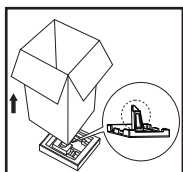

### 4.2.1 Демонтаж транспортировочных болтов

#### Предупреждение!

- Перед использованием необходимо демонтировать транспортировочные болты с задней стороны устройства.
- Уберите транспортировочные болты на хранение в безопасное место для дальнейшего использования (они понадобятся, если необходимо будет перевезти устройство на новое место).

Для извлечения болтов выполните следующие действия.

1. Открутите 4 болта гаечным ключом, а затем извлеките их.
2. Закройте транспортировочные отверстия заглушками.
3. Уберите транспортировочные болты на хранение в безопасное место для дальнейшего использования.

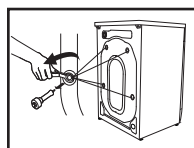

RU

### 4.3 Выравнивание стиральной машины

#### Предупреждение!

- Стопорные гайки на всех четырех ножках должны быть плотно прикручены к корпусу.
1. Проверьте надежность крепления ножек к корпусу. При необходимости поверните их в исходное положение и затяните гайки.
  2. Ослабьте стопорную гайку и вращайте ножку до тех пор, пока она плотно не прижмется к полу.
  3. Отрегулируйте ножки и зафиксируйте их с помощью гаечного ключа, убедившись, что машина установлена устойчиво.

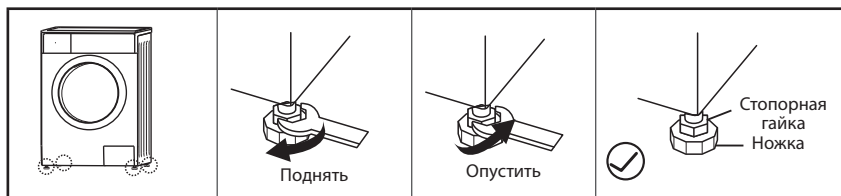

### 4.4 Подключение стиральной машины

#### 4.4.1 Подключение шланга подачи воды

#### Предупреждение!

- Во избежание утечки и повреждений, вызванных водой, соблюдайте инструкции, приведенные в этой главе!
- Не сгибайте, не раздавливайте, не модифицируйте и не перерезайте входной шланг для воды.
- Если модель оснащена клапаном горячей воды, подсоедините его к крану горячей воды с помощью шланга для подачи горячей воды. Для некоторых программ потребление энергии будет автоматически снижено.

Подсоедините впускную трубку, как показано на рисунке. Существует два способа подключения впускной трубки.

#### 4.4.1.1 Соединение между обычным краном и входным шлангом.



#### 4.4.1.2 Соединение между краном с резьбой и входным шлангом.



Подключите другой конец впускной трубки к впускному клапану на задней стороне изделия и плотно закрутите трубку по часовой стрелке.

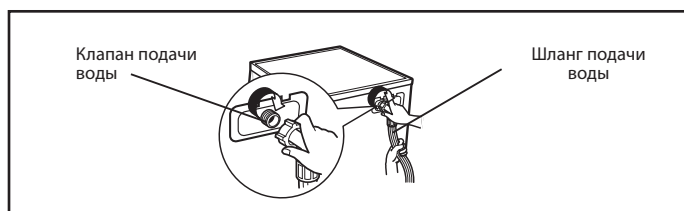

#### 4.4.2 Сливной шланг

Предупреждение!

- Не сгибайте и не растягивайте сливной шланг.
- Размещайте сливной шланг правильно, чтобы избежать повреждений из-за утечки воды.

Существует два способа расположения конца сливного шланга.

1. Поместите его прямо в слив.
2. Присоедините его к ответвлению сливного водопровода.

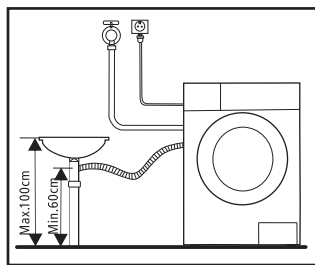
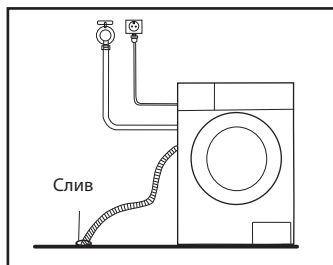

Примечание.

- Если машина оснащена опорой для сливного шланга, установите сливной шланг следующим образом.

RU

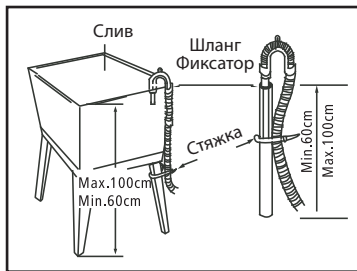
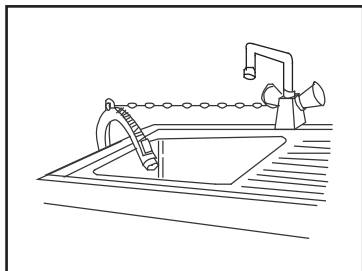

**Предупреждение!**

- При установке сливного шланга закрепите его надлежащим образом с помощью стяжки.
- Если сливной шланг слишком длинный, не фиксируйте его на стиральной машине, так как это приведет к появлению аномальных шумов.

## 5/ ИСПОЛЬЗОВАНИЕ

### 5.1 Краткое руководство

**Внимание!**

- Перед стиркой убедитесь, что стиральная машина установлена правильно.
- Перед первой стиркой белья стиральная машина должна поработать в течение одного полного цикла без белья внутри, как описано ниже.

#### 5.1.1 Перед стиркой

				<p>Основная стирка II</p> <p>Смягчитель</p> <p>Предварительная стирка I</p>
Подключите	Откройте кран	Загрузите	Закройте дверцу	Добавьте моющее средство

RU

Примечание. Моющее средство необходимо добавлять в отсек «I» только в том случае, если выбрана функция предварительной стирки (доступна не во всех машинах).

#### 5.1.2 Стирка

Выберите программу	Выберите функцию или используйте настройки по умолчанию	Запустите



Примечание.

- Если выбраны настройки по умолчанию, можно пропустить шаг 2.
- Таблица функциональных кнопок предназначена только для справки. Фактические функции могут отличаться в зависимости от изделия.
- Стиральную машину следует использовать при температуре окружающей среды от 0 до 40 °С. При использовании при температуре ниже 0°С впускной клапан и сливная система могут быть повреждены из-за замерзания.
- Перед стиркой проверяйте этикетки на одежде и инструкции для моющего средства. Используйте непенящееся моющее средство, подходящее для стиральных машин.

		
<p>Проверьте этикетку</p>	<p>Опустошите карманы</p>	<p>Завяжите длинные шнурки, застегните молнии и пуговицы</p>
		
<p>Положите мелкую одежду в мешок для стирки</p>	<p>Выверните наизнанку изделия из ткани с длинным ворсом</p>	<p>Разделите одежду по типу ткани</p>

### Предупреждение!

- Стирка отдельных предметов одежды может привести к нарушению равновесия стиральной машины. Чтобы обеспечить оптимальный слив, стирайте несколько предметов одежды вместе.
- Не стирайте одежду, которая контактирует с керосином, бензином, спиртом или другими легковоспламеняющимися материалами.

#### 5.1.2.1 Функции

**Предварительная стирка.** Функция предварительной стирки выполняет дополнительный цикл стирки перед основным. Эта функция предназначена для удаления пыли, скапливающейся на поверхности одежды. При выборе этого режима необходимо добавить моющее средство в отсек (I).

**Дополнительное полоскание.** Будет выполнено дополнительное полоскание.

**Без отжима.** При выборе этой функции белье не будет отжиматься.

RU

Программа	Функция		Программа	Функция	
	Предварительная стирка	Дополнительное полоскание		Предварительная стирка	Дополнительное полоскание
Хлопок 30 °С	○	○	Окончание через 9 ч		
Хлопок 40 °С	○	○	Окончание через 6 ч		
Хлопок 60 °С	○	○	Окончание через 3 ч		
Хлопок 90 °С	○	○	Быстрая стирка 45'		
Синтетика	○	○	Быстрая стирка 30'		
Синтетика 40 °С	○	○	Быстрая стирка 15'		
Очистка барабана			Только отжим		
Интенсивная программа для хлопка 40 °С			Стирка в холодной воде	○	○
Интенсивная программа для хлопка 60 °С			Стирка в холодной воде 20 °С	○	○
Только слив			ЭКО 40–60		
Полоскание и отжим		○			
Деликатная 30 °С		○			
Деликатная		○			

○ Дополнительно

RU

### 5.1.2.2 Отключение звукового сигнала



Чтобы включить функцию звукового сигнала, нажмите кнопку и удерживайте ее в течение 3 секунд. Настройка будет сохранена до следующего сброса.



Выберите программу



Чтобы отключить звуковой сигнал, нажмите и удерживайте кнопку  в течение 3 секунд.

#### Внимание!

- Когда функция звукового сигнала отключена, никакие звуки воспроизводиться не будут.

### 5.1.2.3 Блокировка от детей



Блокировка от детей предназначена для предотвращения использования устройства детьми.





3 sec.



Выберите программу

Запустите

Нажмите и удерживайте кнопки +  и  в течение 3 секунд, пока устройство не издаст звуковой сигнал.

#### Внимание!

- Функция блокировки от детей может быть отключена только с помощью нажатия и удержания двух кнопок.
- Функция блокировки от детей заблокирует все кнопки, кроме кнопки питания и кнопки блокировки от детей.
- Отключите функцию блокировки от детей перед выбором программы и запуском цикла стирки.

### 5.1.2.4 Температура

Доступные настройки температуры: холодная, 20°C, 30°C, 40°C, 60°C, 90°C

#### 5.3.1 После стирки

Прозвучит звуковой сигнал, индикаторы блокировки дверцы и кнопки [Запуск/Пауза] будут мигать или две маленькие точки будут мигать на цифровом экране.

## 6/ ОБСЛУЖИВАНИЕ И ОЧИСТКА

#### Предупреждение!

- Перед выполнением работ по техническому обслуживанию отсоедините машину от электросети и перекройте кран подачи воды.

#### 6.1 Очистка корпуса

Регулярное техническое обслуживание может продлить срок службы устройства. Поверхность устройства при необходимости можно очищать разбавленными, нейтральными моющими средствами. В случае перелива воды немедленно протрите ее влажной тканью. Не допускайте контакта корпуса с острыми предметами.

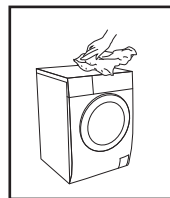

RU

#### Примечание.

Не используйте муравьиную кислоту и разбавленные растворители на ее основе, а также их эквиваленты, такие как спирт, растворители или химические вещества.

#### 6.2 Очистка барабана

Ржавчина внутри барабана, вызванная металлическими предметами, должна быть немедленно удалена с помощью моющих средств, не содержащих хлора. Никогда не используйте металлические щетки.

#### Примечание

## 6.2 Очистка барабана

Ржавчина внутри барабана, вызванная металлическими предметами, должна быть немедленно удалена с помощью моющих средств, не содержащих хлора. Никогда не используйте металлические губки.

### Примечание.

Не кладите одежду в стиральную машину во время очистки барабана.

## 6.3 Очистка уплотнителя и стекла дверцы

Протирайте стекло и уплотнитель после каждого цикла стирки для удаления ворса и пятен. Накопление ворса может привести к протечкам. Убирайте монеты, пуговицы и другие предметы из уплотнителя после каждой стирки.

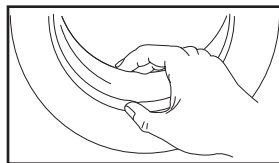

## 6.4 Очистка фильтра входного отверстия

### Примечание.

Входной фильтр необходимо очищать при уменьшении потока воды.

### 6.4.1 Очистка фильтра в кране

1. Закройте кран подачи воды.
2. Извлеките шланг подачи воды из крана.
3. Очистите фильтр.
4. Снова подключите шланг подачи воды.

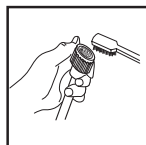
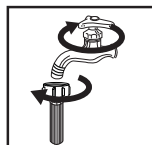

### 6.4.2 Очистка фильтра в стиральной машине

1. Открутите впускную трубку с задней стороны устройства.
2. Вытяните фильтр с помощью длинногубцев, помойте и установите на место.
3. Используйте щетку для очистки фильтра.
4. Заново подключите впускную трубку.

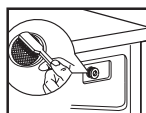

### Примечание.

- Фильтр можно извлечь из трубки для очистки.
- Заново подключите и откройте кран подачи воды.

### 6.4.3 Очистка дозатора моющего средства

1. Нажмите кнопку на крышке смягчителя внутри отсека дозатора в положении А (см. стрелку на Рис. 1).
2. Поднимите зажим и снимите крышку смягчителя. Промойте все выемки под проточной водой.
3. Установите на место крышку смягчителя и верните отсек в исходное положение.

			
Извлеките отсек дозатора, нажав кнопку А	Очистите отсек дозатора под проточной водой	Очистите внутреннюю полость старой зубной щеткой	Установите на место отсек дозатора

Примечание.

- Не используйте для очистки машины спирт, растворители или химические вещества.

#### 6.4.4 Очистка фильтра сливного насоса

##### Предупреждение!

- Будьте осторожны с горячей водой!
- Дайте моющему раствору остыть.
- Во избежание поражения электрическим током отключите устройство от электросети перед очисткой.
- Фильтр сливного насоса удаляет из воды нитки и мелкие посторонние частицы.
- Периодически очищайте фильтр для обеспечения нормальной работы стиральной машины.

			
Откройте сервисный фильтр	Извлеките фильтр, повернув его против часовой стрелки	Удалите посторонние вещества	Закройте нижнюю крышку

##### Внимание!

- Убедитесь, что фильтр и шланг экстренного слива правильно установлены на место, в противном случае возможна утечка воды.
- Если в стиральной машине нет шланга экстренного слива воды, поверните нижнюю крышку, чтобы вода стекла в раковину.

RU

- В зависимости от используемой программы в насосе может быть горячая вода, если устройство только что использовалось. Никогда не снимайте крышку насоса во время цикла стирки. Всегда дожидайтесь, пока устройство завершит цикл, сольет воду и остынет. При установке крышки на место убедитесь, что она надежно закреплена.

## 6.5 Устранение неполадок

Устройство не запускается или останавливается во время работы. Попробуйте найти решение проблемы. Если это невозможно, обратитесь в сервисный центр.

Описание	Причина	Решение
Стиральная машина не запускается.	Дверца плохо закрыта	Перезапустите после закрытия дверцы Проверьте, не застряла ли одежда
Дверца не открывается	Активирована система обеспечения безопасности	Выключите и включите питание, запустите повторно
Протечка воды	Плохое подсоединение впускной трубки или выпускного шланга	Проверьте и затяните водяные трубопроводы Очистите выпускной шланг
Остатки моющего средства в дозаторе	Моющее средство намочило или слиплось	Очистите дозатор для моющего средства
Индикатор или дисплей не светятся	Процессор или питание отключены	Проверьте, нет ли перебоев с питанием и правильно ли подключена вилка
Ненормальный шум	-	Проверьте, сняты ли крепежные болты Проверьте уровень пола

<b>Отображается ошибка</b>	<b>Причина</b>	<b>Решение</b>
Пауза/Запуск	Дверца плохо закрыта	Перезапустите после закрытия дверцы Проверьте, не застряла ли одежда
Нет отжима	Проблема с подачей воды во время стирки	Проверьте давление воды Выпрямите водопроводную трубу Проверьте, не засорен ли фильтр впускного клапана
Пауза/Запуск и Без отжима	Слишком долгий слив воды	Проверьте, не засорен ли сливной шланг
Дополнительное полоскание	Перелив воды	Перезапустите стиральную машину
	Другое	Если проблему не удалось решить, позвоните в службу поддержки клиентов

**Примечание.**

После проверки снова включите стиральную машину. Если проблему не удалось устранить, обратитесь в службу поддержки клиентов.

## 7/ ГАРАНТИЯ И ОГРАНИЧЕНИЕ ОТВЕТСТВЕННОСТИ

Гарантия на данное изделие предоставляется на период от 12 до 24 месяцев (срок определяется местным законодательством, указанном на аутентичном кассовом чеке), считая с даты покупки, в отношении всех дефектов производства и материалов.

Гарантия не распространяется на неполадки, возникшие в результате неправильной установки, эксплуатации или нормального износа товара.

В частности гарантия не распространяется на следующее:

- Повреждения или неполадки, возникшие в результате неправильной эксплуатации, удара или падения прибора, внесения изменений или подключение к источнику питания с несоответствующими характеристиками.
- Модифицированный товар — товар, гарантийная печать или серийный номер которого повреждены, изменены, сняты или окислены.
- На сменные батареи и аксессуары гарантийный период составляет 6 месяцев.
- Неисправность батареи в результате слишком долгой зарядки или несоблюдения правил техники безопасности, приведенных в данном руководстве.



- Ухудшение внешнего вида, в том числе появление царапин, вмятин и других дефектов.
- Повреждения, возникшие в результате несанкционированного вмешательства в работу прибора.
- Недостатки, возникшие в результате нормального износа изделия.
- Обновление ПО в результате внесения изменений в параметры сети.
- Дефекты изделия, обусловленные использованием стороннего программного обеспечения в целях модификации, изменения или адаптации имеющегося.
- Поломки, возникшие в результате использования аксессуаров, не одобренных изготовителем.
- Окисленные изделия.

Ни при каких условиях производитель не несет ответственности за утрату данных на диске. Производитель также не несет ответственности за карты SIM / SD, оставленные в приборах, переданных на возврат или в ремонт. Отремонтированный или замененный товар может иметь в своем составе новые и (или) восстановленные детали и оборудование.

## **ПОРЯДОК ПРИМЕНЕНИЯ**

Чтобы воспользоваться гарантийным обслуживанием, необходимо прийти в ближайший пункт продажи вместе с доказательством совершенной покупки (кассовый чек, счет-фактура и т. п.), самим товаром, аксессуарами и оригинальной упаковкой.

Очень важно владеть такой информацией, как дата покупки, модель и серийный номер или номер IMEI (такие данные обычно указываются на товаре, упаковке или в чеке).

В противном случае прибор возвращается с принадлежностями, необходимыми для его нормальной работы (кабель питания, адаптер и т. п.).

Если ваш случай является гарантийным, в отведенные законом сроки сервисная служба может сделать следующее:

- Отремонтировать или заменить дефектные детали;
- Заменить возвращенный товар на такой же или аналогичный;
- Вернуть стоимость товара, указанную в чеке.

Если один из этих 3 способов был применен, то вы не сможете продлить или начать гарантийный период сначала.



## ЗМІСТ

<b>1/ПРАВИЛА БЕЗПЕКИ</b>	<b>С. 209</b>
<b>2/ТЕХНІЧНІ ДАНІ</b>	<b>С. 214</b>
<b>3/ОПИС ВИРОБУ</b>	<b>С. 220</b>
<b>4/УСТАНОВЛЕННЯ</b>	<b>С. 223</b>
<b>5/ВИКОРИСТАННЯ</b>	<b>С. 226</b>
<b>6/ДОГЛЯД І ЧИЩЕННЯ</b>	<b>С. 229</b>
<b>7/ГАРАНТІЯ ТА ОБМЕЖЕННЯ ВІДПОВІДАЛЬНОСТІ</b>	<b>С. 233</b>

### 1/ ПРАВИЛА БЕЗПЕКИ

Перед використанням цього електричного приладу уважно прочитайте наведені нижче вказівки та зберігайте цю інструкцію для подальшого використання.

1. Якщо шнур живлення пошкоджений, то, щоб запобігти ураженню електричним струмом, його повинен замінити виробник, його технічний представник або спеціаліст аналогічної кваліфікації.

2. Перш ніж підключити прилад до розетки, переконайтеся, що струм у місцевій мережі живлення відповідає тому, що зазначено на інформаційній табличці приладу. Цей прилад слід підключати тільки до заземленої розетки.

3. Від'єднайте мережевий кабель від мережі, коли ви не користуєтеся приладом, а також перед виконанням будь-яких робіт з очищення або технічного обслуговування.

4. Використовуйте нові комплекти шлангів, що поставляються з приладом. Не використовуйте повторно старі комплекти шлангів.

5. Перед виконанням будь-яких робіт із технічного обслуговування від'єднайте прилад від мережі.

6. Після використання завжди від'єднайте машину від електромережі та відключайте подачу води.

7. Переконайтеся, що тиск води у вашій системі водопостачання перебуває в діапазоні між зазначеним мінімальним і максимальним тиском води на вході.

8. Задля безпеки вилку необхідно вставити в заземлену триполюсну розетку. Переконайтеся, що ваша розетка правильно і надійно заземлена.

9. Підключення води та електричних кабелів має виконуватися кваліфікованим фахівцем відповідно до інструкцій виробника та місцевих правил техніки безпеки.

10. Загроза для безпеки дітей!

11. Цей прилад можуть використовувати діти старші 8 років та особи з обмеженими фізичними, сенсорними та ментальними можливостями або котрим бракує досвіду та знань, якщо їм забезпечено нагляд та надано інструкції щодо безпечного користування приладом і якщо вони розуміють можливу небезпеку. Дітям забороняється гратися з приладом. Дітям забороняється без нагляду чистити та обслуговувати прилад.

12. Діти віком до 3 років повинні бути на відстані, якщо вони не перебувають під постійним наглядом. Дітям забороняється гратися з приладом.

13. Домашні тварини та діти можуть залізти в машину. Уважно огляньте машину перед використанням.

14. Скляні дверцята можуть сильно нагріватися під час використання. Діти та тварини повинні перебувати на відстані від приладу під час його використання.

15. Щоб запобігти пошкодженню виробу, перед використанням зніміть усю упаковку та транспортувальні болти.

16. Мережева вилка має бути доступною після встановлення.

17. Ризик вибуху!

18. Не періть і не сушіть речі, які були забруднені або очищені, вимиті або просочені горючими чи вибухонебезпечними речовинами (такими як віск, мастило, фарба, бензин, знежирювальні засоби, розчинники для хімічного чищення і гас). Це може призвести до виникнення пожежі або вибуху.

19. Максимальна маса сухого одягу, який можна прати в приладі, становить 6,0 кг.

### **Установлення**

1. Ця пральна машина призначена для використання тільки в приміщеннях.

2. Ця пральна машина не призначена для використання в якості вбудованого приладу.

3. Отвори не мають бути закриті килимом.

4. Пральну машину не можна встановлювати у ванних кімнатах, у дуже вологих приміщеннях, а також у приміщеннях, що містять вибухонебезпечні або їдкі гази.

5. Моделі з одним впускним клапаном слід підключати до подачі холодної води. Моделі з подвійними впускними клапанами мають бути правильно підключені до гарячої та холодної води.

6. Мережева вилка має бути доступною після встановлення.

7. Щоб запобігти пошкодженню виробу, перед використанням зніміть усю упаковку та транспортувальні болти.

8. Цей виріб призначений тільки для домашнього використання, а також тільки для прання тканин, які можна прати в пральній машині.

9. Цей прилад призначено для використання в домашніх або подібних умовах, як-от:

- у кухонних куточках магазинів, офісів та інших робочих середовищ;

- на фермах;
- клієнтами в готелях, мотелях та інших житлових приміщеннях;
- у закладах, що надають послуги ночівлі та сніданок;
- у місцях загального користування в багатоквартирних будинках.

10. Не залізайте на прилад і не сідайте на нього.

11. Не притуляйтеся до дверцят приладу.

12. Застереження щодо використання:

13. Транспортувальні болти мають бути повторно встановлені технічним фахівцем.

14. Воду, що скупчилася, необхідно злити з машини.

15. Поводьтеся з машиною обережно. Ніколи не тримайте машину за її виступаючі частини під час підйому. Не використовуйте дверцята машини як ручку під час переміщення.

16. Цей прилад важкий. Будьте обережні під час транспортування.

17. Не зачиняйте дверцята з надмірним зусиллям. Якщо важко зачинити дверцята, переконайтеся, що одяг повністю засунуто в барабан і рівномірно розподілено.

18. Не використовуйте машину для прання килимів.

19. Перед першим пранням білизни пральна машина має пройти один повний цикл без одягу всередині.

20. Не додавайте в машину легкозаймисті, вибухонебезпечні або токсичні розчинники (наприклад, бензин або спирт) і не використовуйте їх у якості мийних засобів. Використовуйте тільки мийні засоби, які підходять для машинного прання.

21. Переконайтеся, що всі кишені порожні. Гострі і тверді предмети, такі як монети, прикраси, цвяхи, шурупи або камені, можуть спричинити серйозні пошкодження машини.

22. Перед відкриттям дверцят перевірте, чи злито воду з барабана. Не відчиняйте дверцята, якщо видно воду.

23. Будьте обережні, щоб не обпектися, коли з виробу зливається гаряча вода.

24. Ніколи не доливайте воду вручну під час прання.

25. Після завершення програми почекайте дві хвилини, перш ніж відчиняти дверцята.



Це маркування означає, що цей виріб забороняється викидати з іншими побутовими відходами на всій території ЄС. Щоб уникнути можливої шкоди довкіллю або людському здоров'ю від неконтрольованої утилізації сміття, слід відповідально ставитися до повторної переробки, щоб сприяти екологічному повторному використанню матеріальних ресурсів. Щоб повернути використаний пристрій, скористайтеся системою збирання або зв'яжіться з роздрібним торговцем, у якого придбано виріб. Він може забрати цей виріб для повторної переробки, безпечної для довкілля.

## 2/ ТЕХНІЧНІ ДАНІ

### 2.1. Технічні характеристики

Електричне живлення	220–240 В~, 50 Гц
Номінальна потужність	2050 Вт
Макс. струм	10 А
Стандартний напір води	0,05–1 МПа
Модель	600082784
Місткість для прання	6,0 кг
Розміри (Ш x Г x В, мм)	595 x 470 x 850
Вага нетто	57 кг

### 2.2 Довідковий аркуш технічних даних

Назва постачальника або торговельна марка: Selecline  
 Адреса постачальника <sup>(b)</sup>: SAS OIA, 200, rue de la Recherche, Le Colibri BP 169,  
 59650 Villeneuve d'Ascq, France

Ідентифікатор моделі: 600082784 MFE60-S1206/C31-EU(NE)

Загальні параметри виробу:

Параметр	Значення		Параметр	Значення	
Номінальна місткість <sup>(a)</sup> (кг)	6,0		Розміри в см	Висота	85
				Ширина	60
				Глибина	47
EEI <sub>w</sub> <sup>(a)</sup>	91,0		Клас енергоефективності <sup>(a)</sup>	E	
Індекс ефективності прання <sup>(a)</sup>	1,04		Ефективність полоскання (г/кг) <sup>(a)</sup>	5,0	
Споживання енергії в кВт·год за цикл із використанням програми «Еко 40–60». Фактичне споживання енергії залежатиме від того, як прилад використовується.	0,737		Витрата води в літрах за цикл із використанням програми «Еко 40–60». Фактичне споживання води залежатиме від того, як прилад використовується, а також від жорсткості води.	43	
Максимальна температура всередині обробленого текстилю (°C)	Номінальна місткість	41	Залишкова вологість 0 (%)	Номінальна місткість	62
	Половина	37		Половина	62
	Чверть	23		Чверть	62
Швидкість обертання (об./хв)	Номінальна місткість	1200	Клас ефективності віджиму <sup>(a)</sup>	D	
	Половина	1200			
	Чверть	1200			
Тривалість програми O (год:хв)	Номінальна місткість	3:18	Тип	Окремо стояча	
	Половина	2:36			
	Чверть	2:36			
Емісія повітряного акустичного шуму на етапі віджиму <sup>(a)</sup> (дБ(A) відносно 1 пВт)	80		Емісія повітряного акустичного шуму <sup>(a)</sup> (етап віджиму)	C	

Режим вимкнення (Вт)	0,50	Режим очікування (Вт)	1,00
Затримка запуску (Вт) (якщо є)	4,00	Режим очікування з підключенням до мережі (Вт) (якщо є)	Н/З

### Мінімальний термін гарантії, що надається постачальником <sup>(b)</sup>.

Цей виріб розроблено таким чином, що він вивільняє іони срібла під час циклу прання.

Ні

### Додаткова інформація:

Посилання на веб-сайт постачальника, де розміщена інформація, зазначена в пункті 9 додатку II до Регламенту Комісії (ЄС) 2019/2023 (1) (b):







<sup>(a)</sup> для програми «Еко 40–60».

<sup>(b)</sup> зміни в цих пунктах не вважаються релевантними в контексті пункту 4 статті 4 Регламенту (ЄС) 2017/1369.



<sup>(c)</sup> якщо база даних продуктів автоматично генерує остаточний вміст цієї комірки, постачальник не повинен вводити ці дані.

## 2.3 Програми

Ви можете вибрати одну з таких програм залежно від типу білизни.

Програми	
 Синтетика	Для прання виробів із синтетичних матеріалів (наприклад, сорочок, пальто, змішаних тканин). Під час прання трикотажних виробів кількість мийного засобу слід зменшити, щоб запобігти утворенню надмірної кількості бульбашок.
 Делікатні речі	Для делікатних тканин, які можна прати, таких як шовк, атлас, синтетичні волокна або змішані тканини.
 Очищення барабана	Спеціальна програма для очищення барабана. Барабан стерилізується при температурі 90°C. Не використовуйте цю програму для прання одягу. Додайте необхідну кількість відбілювача, щоб підсилити ефект очищення. Використовуйте цю програму в міру необхідності.
 Лише віджим	Лише віджим із вибраною швидкістю.
 Полоскання та віджим	Лише полоскання та віджим
 Лише злив	Для зливу води.



 Швидке прання 15'	Для швидкого прання невеликої кількості злегка забруднених речей протягом 15 хвилин.
 Бавовна, інтенсивне прання	Час прання збільшується для більш інтенсивного очищення.
ЕКО 40–60	За замовчуванням 40°C (не вибирається), підходить для прання білизни при 40°C–60°C.
 Прання в холодній воді	Для прання одягу використовується холодна вода.
 Бавовна	Для зносостійкого одягу та термостійких тканин із бавовни або льону.
 Завершення через	Функція таймера – загальний час, включаючи час прання і таймер, можна встановити на 3 години, 6 годин або 9 годин.

Таблиця програм прання

Цикл	Номінальна місткість у кг	Тривалість циклу в годинах і хвилинах	Споживання енергії в кВт·год за робочий цикл	Споживання води в літрах за робочий цикл	Найвища температура в °C	Залишкова вологість у % / швидкість віджиму
Швидке прання 15'	2,0	0:15	0,035	32	15	75%
Швидке прання 30'	2,0	0:30	0,228	32	30	70%
Швидке прання 45'	2,0	0:45	0,368	32	40	70%
Прання в холодній воді	3,0	1:00	0,140	37	15	60%
Прання в холодній воді 20°C	3,0	1:01	0,207	37	20	60%
Бавовна 30°C	6,0	2:40	0,672	58	30	60%
Бавовна/ Бавовна 40°C	6,0	2:40	0,871	58	40	60%
Бавовна 60°C	6,0	2:45	1,280	58	60	60%
Бавовна 90°C	6,0	2:50	1,888	58	90	60%
Бавовна, інтенсивне прання 40°C	6,0	3:58	1,053	58	40	60%
Бавовна, інтенсивне прання 60°C	6,0	4:00	1,455	58	60	60%

Делікатні речі	2,0	0:48	0,112	32	15	80%
Делікатне прання 30°C	2,0	0:50	0,275	32	30	80%
Лише злив	6,0	0:01	0,010	58	-	-
Очищення барабана	0,0	1:18	0,928	18	90	-
Завершення через 3/6/9 год	6,0	0:59	0,635	58	40	60%
Полоскання та віджим	6,0	0:20	0,055	58	-	60%
Лише віджим	6,0	0:12	0,045	58	-	60%
Синтетика	3,0	2:20	0,327	55	30	60%
Синтетика/ Синтетика 40°C	3,0	2:20	0,648	37	40	60%
ECO40-60	6,0	3:18	1,000	50	41	62%
	3,0	2:36	0,622	39	37	62%
	1,5	2:36	0,390	36	23	62%

Новий клас енергоефективності ЄС – E

Програма випробування енергоспоживання: ЕКО 40–60. Швидкість:

максимальна швидкість; інші характеристики за замовчуванням.

Половинне завантаження для машини місткістю 6,0 кг: 3,0 кг.

Старий клас енергоефективності ЄС – A+

Програма випробування енергоспоживання: бавовна, інтенсивне прання

60°C/40°C. Швидкість: максимальна швидкість; інші характеристики за

замовчуванням. Половинне завантаження для машини місткістю 6,0 кг: 3,0 кг.

Примітка!

■ Параметри в цій таблиці призначені тільки для довідкових цілей. Фактичні параметри можуть відрізнятися від параметрів у наведеній вище таблиці.

1. Найвища температура, що досягається білизною в циклі прання принаймні на 5 хвилин.
2. Залишкова волога після циклу прання у відсотках вмісту води та швидкість віджиму, при якій цього було досягнуто.
3. Програма ECO 40–60 призначена для прання білизни з бавовни зі звичайним ступенем забруднення, заявленої для прання при 40°C або 60°C, за один цикл. Ця програма використовується для оцінки відповідності з постановою (ЄС) 2019/2023.

Найефективнішими програмами з точки зору споживання енергії є, як правило, програми, що виконуються при нижчих температурах і більшій тривалості.

Завантаження побутової прально-сушильної машини менше місткості, вказаної для відповідних програм, сприятиме економії енергії та води.

Рівень шуму і залишкова вологість залежать від швидкості віджиму: що вище швидкість віджиму на етапі віджиму, то вище шум і нижче залишкова вологість.

## 3/ ОПИС ВИРОБУ

### 3.1 Вид спереду

- |                              |                           |
|------------------------------|---------------------------|
| 1- Верхня кришка             | 6- Зливний шланг          |
| 2- Панель керування          | 7- Дверцята               |
| 3- Шнур живлення             | 8- Дозатор мийного засобу |
| 4- Барабан                   | 9- Шланг подачі води      |
| 5- Фільтр для обслуговування |                           |

### 3.2 Аксесуари

- |  |   |
|--|---|
| 10- Заглушка транспортувального отвору | 12- Шланг подачі (гаряча вода, опціонально) |
| 11- Шланг подачі холодної води         | 13- Посібник користувача                    |

### 3.3 Панель керування

- 14- **Вимкнено:** вмикає або вимикає виріб.
- 15- **Пуск/Пауза:** щоб запустити або призупинити вибраний цикл прання, натисніть цю кнопку.
- 16- **Параметр:** дає змогу вибрати додаткову функцію; загориться, якщо вибрано.
- 17- **Програми:** виберіть підходящу програму відповідно до типу білизни. Після завершення програми індикатори «Пауза/Пуск» і «Блокування дверцят» почнуть блимати.

### 3.4 Дозатор мийного засобу

- I Мийний засіб для попереднього прання
- II Мийний засіб для основного прання
- ☼ Пом'якшувач

Примітка. Мийний засіб необхідно додавати у «відділення I», тільки якщо ви вибрали функцію «попереднє прання» (доступна не на всіх машинах).

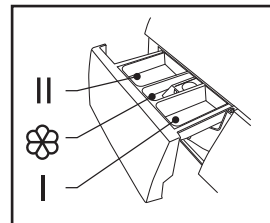

Програма	I	II		Програма	I	II	
Бавовна 30°C	○	●	○	Делікатне прання 30°C		●	○
Бавовна 40°C	○	●	○	Делікатні речі		●	○
Бавовна 60°C	○	●	○	Завершення через 9 год		●	○
Бавовна 90°C	○	●	○	Завершення через 6 год		●	○
Синтетика	○	●	○	Завершення через 3 год		●	○
Синтетика 40°C	○	●	○	Швидке прання 45'		●	○
Очищення барабана				Швидке прання 30'		●	○
Прання в холодній воді	○	●	○	Швидке прання 15'		●	○
Попереднє прання 20°C	○	●	○	ЕКО 40–60		●	○
Лише віджим				Бавовна, інтенсивне прання 40°C		●	○
Лише злив				Бавовна, інтенсивне прання 60°C		●	○
Полоскання та віджим			○				

● Обов'язково ○ Необов'язково

У таблиці показано, у якому циклі пропонуються можливості регулювання. Якщо регулювання циклу неможливе, на дисплеї блиматиме символ.

Цифри, виділені **жирним** шрифтом, відповідають заводським налаштуванням.

Цикл	Регулювання температури в °C	Додаткові функції
Синтетика	<b>Холодна</b>	 + 
Синтетика 40°C	<b>40</b>	 + 
Прання в холодній воді	<b>Холодна</b>	 + 
Прання в холодній воді 20°C	<b>20</b>	 + 
Бавовна 30°C	<b>30</b>	 + 
Бавовна 40°C	<b>40</b>	 + 
Бавовна 60°C	<b>60</b>	 + 
Бавовна 90°C	<b>90</b>	 + 
ЕКО 40–60	<b>60</b>	
Бавовна, інтенсивне прання 40°C	<b>40</b>	
Бавовна, інтенсивне прання 60°C	<b>60</b>	
Очищення барабана	<b>90</b>	
Лише віджим	-	
Лише злив	-	
Полоскання та віджим	-	+ 
Делікатне прання 30°C	<b>30</b>	+ 
Делікатні речі	<b>Холодна</b>	+ 
Завершення через 3/6/9 год	<b>40</b>	
Швидке прання 45'	<b>40</b>	
Швидке прання 30'	<b>30</b>	
Швидке прання 15'	<b>Холодна</b>	

Примітка!

- У разі використання порошкового мийного засобу рекомендується додати трохи води в контейнер для мийного засобу, щоб не допустити засмічення і переповнення вхідного отвору контейнера для мийного засобу під час заповнення машини водою.
- Для досягнення оптимальних результатів прання і зниження споживання води та електроенергії виберіть відповідний тип мийного засобу для вибраної температури прання.

### 3.5 Рекомендований мийний засіб

Рекомендований засіб для прання	Температура прання	Тип білизни та текстилю
Сильнодіючий мийний засіб із відбілювачами та оптичними освітлювачами.	40/60/90	Біла білизна зі стійкої до кип'ятіння бавовни або льону
Кольоровий мийний засіб без відбілювача та оптичних освітлювачів.	20/30/40	Кольорова білизна з бавовни або льону
Кольоровий або м'який мийний засіб без оптичних відбілювачів	20/30/40	Кольорова білизна з легких у догляді волокон або синтетичного матеріалу
М'який засіб для прання	20/30	Делікатний текстиль, шовк, віскоза
Спеціальний засіб для прання вовни	20/30/40	Вовна

#### Примітка

Агломеруючий або в'язкий мийний засіб або добавку можна розбавити невеликою кількістю води перед тим, як заливати їх у дозатор мийних засобів, щоб уникнути блокування вхідного отвору і, як наслідок, переливу води. Виберіть відповідний тип мийного засобу, щоб забезпечити максимальну ефективність прання і мінімальне споживання води та енергії.

Для досягнення найкращого результату очищення важливе правильне дозування мийного засобу.

Якщо барабан заповнений не повністю, використовуйте меншу кількість мийного засобу.

Завжди регулюйте кількість мийного засобу відповідно до жорсткості води. Якщо у вас м'яка водопровідна вода, використовуйте менше мийного засобу. Дозування залежить від ступеня забруднення білизни, менш брудний одяг вимагає меншої кількості мийного засобу.

Висококонцентрований (компактний мийний) засіб вимагає особливо точного дозування.

Ознаки передозування мийного засобу:

- сильне утворення піни
- поганий результат прання і полоскання

Наведені нижче ознаки свідчать про недостатнє дозування мийного засобу:

- білизна стає сірою
- накопичення вапняного нальоту на барабані, нагрівальному елементі та/або білизні

## 4/ УСТАНОВЛЕННЯ

### 4.1 Місце встановлення

#### Попередження!

- Виріб необхідно розмістити в стійкому місці, щоб запобігти його переміщенню під час використання.
- Переконайтеся, що прилад не стоїть на шнурі живлення.

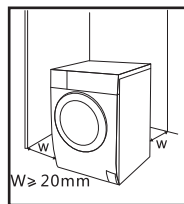

Перед установленням машини виконайте такі дії, щоб вибрати підходяще місце:

1. Виберіть стійку, суху і рівну поверхню.
2. Уникайте потрапляння прямих сонячних променів.
3. Переконайтеся, що виріб достатньо вентильовується.
4. Переконайтеся, що температура в приміщенні вище ніж 0°C.
5. Місце встановлення має перебувати далеко від легкозаймистих матеріалів, таких як вугілля або газ.

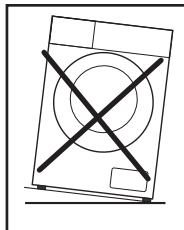

### 4.2 Розпакування пральної машини

#### Попередження!

- Пакувальні матеріали (наприклад, плівка, пінополістирол) можуть бути небезпечні для дітей.
  - Небезпека удушення! Зберігайте всі пакувальні матеріали в місці, недоступному для дітей.
1. Зніміть картонну коробку і пінополістирол.
  2. Підніміть пральну машину і приберіть базову упаковку. Переконайтеся, що невеликі трикутні шматки пінополістиролу видалено разом із нижньою частиною. В іншому разі покладіть прилад на бік, а потім видаліть невеликий шматок пінополістиролу з нижньої частини приладу.
  3. Зніміть стрічку, яка фіксує шнур живлення і зливний шланг.
  4. Вийміть шланг подачі води з барабана.

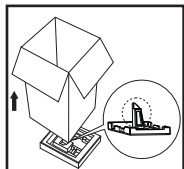

#### 4.2.1 Зняття транспортувальних болтів

#### Попередження!

- Перед початком використання системи необхідно видалити гвинти в задній частині приладу.
- Зберігайте транспортні болти в безпечному місці для подальшого використання (вони знадобляться вам, якщо вам потрібно транспортувати прилад у нове місце).

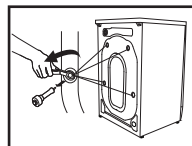

Щоб видалити болти, виконайте такі дії:

1. Послабте 4 болти гайковим ключем і зніміть їх.
2. Закрийте отвори заглушками для транспортувальних отворів.
3. Зберігайте транспортувальні болти в безпечному місці для використання в майбутньому.

### 4.3 Вирівнювання пральної машини

#### Попередження!

- Контргайки на всіх чотирьох ніжках мають бути щільно прикручені до корпусу.
1. Перевірте, чи надійно прикріплені ніжки до корпусу. Якщо ні, поверніть їх у початкове положення та затягніть гайки.
  2. Послабте контргайку та повертайте ніжку, доки вона не торкнеться підлоги.
  3. Відрегулюйте ніжки та заблокуйте їх гайковим ключем, переконавшись, що машина стоїть у стійкому положенні.

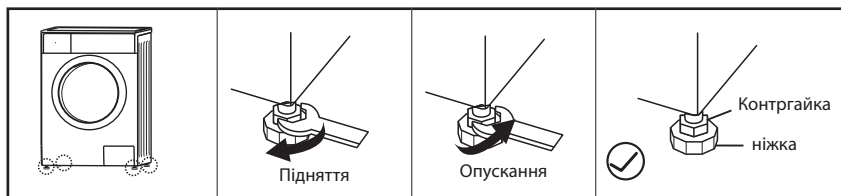

### 4.4 Підключення пральної машини

#### 4.4.1 Підключення шланга подачі води

#### Попередження!

- Щоб запобігти витoku або пошкодженню водою, дотримуйтесь інструкцій у цьому розділі!
- Не згинайте, не розчавлюйте, не змінюйте і не перерізати шланг подачі води.
- Якщо модель обладнана клапаном гарячої води, підключіть прилад до крана гарячої води за допомогою шланга подачі гарячої води. Для деяких програм споживання енергії автоматично знижується.

Під'єднайте трубу водопостачання, як показано. Під'єднати трубу водопостачання можна двома способами:

#### 4.4.1.1 З'єднання звичайного крана і шланга подачі води.



UA

#### 4.4.1.2. З'єднання різьбового крана і шланга подачі води.



Під'єднайте інший кінець впускної труби до впускного клапана на задній стороні виробу і щільно закріпіть трубу за годинникову стрілку.

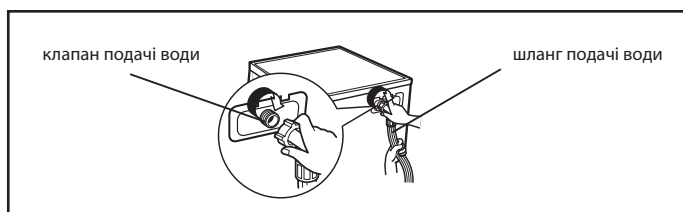

#### 4.4.2 Зливний шланг

Попередження!

- Не згинайте і не розтягуйте зливний шланг.
- Правильно розташуйте зливний шланг, інакше можливе пошкодження через витік води.

Розмістити кінець зливного шланга можна двома способами:

1. Помістіть його прямо в ємність для
2. Під'єднайте його до зливного патрубку.

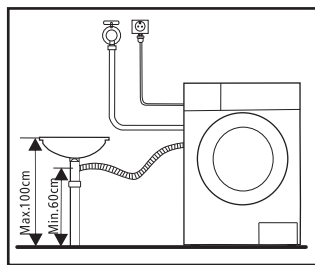
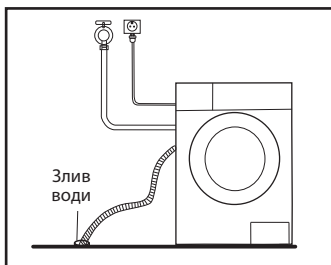

Примітка!

- Якщо машина оснащена тримачем шланга для зливу води, установіть зливний шланг у такий спосіб.



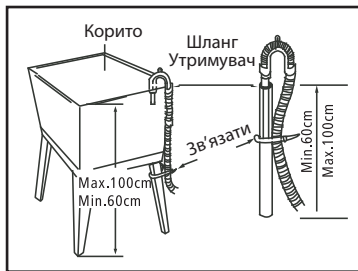
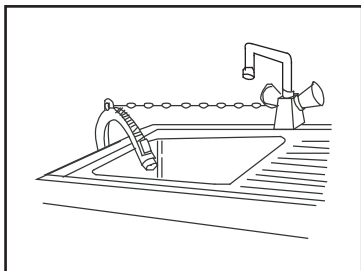

### Попередження!

- Під час установа зливного шланга надійно закріпіть його хомутом.
- Якщо зливний шланг задовгий, не вставляйте його в пральну машину із силою, оскільки це спричинятиме ненормальний шум.

## 5/ ВИКОРИСТАННЯ

### 5.1 Швидкий запуск

#### Обережно!

- Перед пранням переконайтеся, що пральна машина встановлена правильно.
- Перед першим пранням пральна машина має пройти повний цикл без одягу таким чином.

#### 5.1.1. Перед пранням

Підключіть до розетки	Відкрийте кран	Завантажте	Закрийте дверцята	Додайте мийний засіб

Примітка. Мийний засіб необхідно додавати у «відділення I», тільки якщо ви вибрали функцію «попереднє прання» (доступна не на всіх машинах).

#### 5.1.2 Прання

Виберіть програму	Виберіть функцію або налаштування за замовчуванням	Запустіть



### Примітка.

- Якщо вибрано налаштування за замовчуванням, крок 2 можна пропустити.
- Схема функціональних кнопок призначена тільки для довідки. Фактичні функції можуть відрізнятися залежно від продукту.
- Пральну машину слід використовувати при температурі навколишнього середовища 0–40°C. У разі використання при температурі нижче 0°C впускний клапан і зливна система можуть бути пошкоджені через мороз.
- Перед пранням перевірте етикетки на одязі та інструкції до мийних засобів. Використовуйте мийний засіб, що не піниться і підходить для пральних машин.

		
Перегляньте етикетку	Спожніть кишені	Зав'яжіть довгі стрічки, застебніть блискавку або гудзик
		
Покладіть дрібний одяг у мішок для прання	Виверніть навиворіт тканину, що легко розпускається, і тканину з довгим ворсом	Розділіть одяг із різною фактурою

### Попередження!

- Прання окремих предметів одягу може призвести до розбалансування пральної машини. Щоб забезпечити оптимальний злив, періть кілька предметів одягу разом.
- Не періть одяг, який контактував із гасом, бензином, спиртом або іншими легкозаймистими матеріалами.

#### 5.1.2.1 Параметри

**Попереднє прання:** функція попереднього прання виконує додаткове прання перед основним пранням. Ця функція призначена для змивання пилу, що піднімається на поверхню одягу. Якщо вибрати цей режим, необхідно додати мийний засіб у відділення (I).

**Додаткове полоскання:** буде виконано додаткове полоскання білизни.

**Без віджиму:** якщо вибрати цю функцію, одяг не буде віджиматися.

Програма	Параметр		Програма	Параметр	
	Попереднє прання	Додаткове полоскання		Попереднє прання	Додаткове полоскання
Бавовна 30°C	○	○	Завершення через 9 год		
Бавовна 40°C	○	○	Завершення через 6 год		
Бавовна 60°C	○	○	Завершення через 3 год		
Бавовна 90°C	○	○	Швидке прання 45'		
Синтетика	○	○	Швидке прання 30'		
Синтетика 40°C	○	○	Швидке прання 15'		
Очищення барабана			Лише віджим		
Бавовна, інтенсивне прання 40°C			Прання в холодній воді	○	○
Бавовна, інтенсивне прання 60°C			Попереднє прання 20°C	○	○
Лише злив			ЕКО 40–60		
Полоскання та віджим		○			
Делікатне прання 30°C		○			
Делікатні речі		○			

○ За бажанням

### 5.1.2.2 Вимкнення звукового сигналу



Щоб активувати функцію звукового сигналу, знову натисніть кнопку на 3 секунди. Налаштування буде збережено до наступного скидання.



Вибір програми



Натисніть кнопку  на 3 секунди, щоб вимкнути звуковий сигнал.

#### Обережно!

■ Коли звуковий сигнал вимкнено, жодні звуки не відтворяться.

### 5.1.2.3 Блокування від дітей



Блокування від дітей призначено для запобігання використанню приладу дітьми.





3 sec.



Виберіть програму

Запустіть

Натисніть і утримуйте кнопки +  і  протягом 3 секунд, доки не пролунає звуковий сигнал.

### Обережно!

- «Блокування від дітей» можна зняти, тільки натиснувши та утримуючи дві кнопки.
- «Блокування від дітей» заблокує всі кнопки, крім кнопки живлення і кнопки «Блокування від дітей».
- Вимкніть блокування від дітей перед вибором програми і пранням.

### 5.1.2.4 Температура

Доступні налаштування температури: холодна вода, 20°C, 30°C, 40°C, 60°C, 90°C

### 5.1.3. Після прання

Пролунає звуковий сигнал, індикатор замка і [Пуск/Пауза] блиматимуть або на цифровому екрані будуть блимати дві маленькі крапки.

## 6/ ДОГЛЯД І ЧИЩЕННЯ

### Попередження!

- Перед виконанням робіт із технічного обслуговування від'єднайте машину від мережі та закрийте кран.

### 6.1 Очищення корпусу

Регулярне технічне обслуговування може продовжити термін служби приладу. За необхідності поверхню приладу можна мити розведеними неабразивним нейтральними мийними засобами. Якщо вода розлилася, негайно витріть її вологою тканиною. Не допускайте контакту корпусу з гострими предметами.

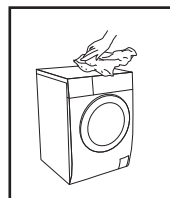

UA

### Примітка.

Не використовуйте мурашину кислоту та її розбавлені розчинники або еквіваленти, такі як спирт, розчинники або хімічні продукти.



## 6.2 Очищення барабана

Іржу всередині барабана, спричинену металевими предметами, слід негайно видаляти за допомогою мийних засобів без хлору. Ніколи не використовуйте сталеву мочалку.

### Примітка.

Не кладіть одяг у пральну машину під час чищення барабана.

## 6.3 Очищення ущільнювача і скла дверцят

Після кожного циклу прання протирайте скло і ущільнювач, щоб видаляти ворсинки і плями. Скупчення ворсу може спричинити витік. Видаляйте монети, гудзики та інші предмети з ущільнювача після кожного прання.

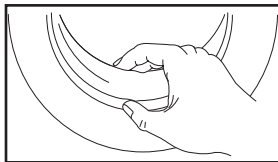

## 6.4 Очищення впускного фільтра

Примітка!

- Впускний фільтр необхідно очистити, якщо потік води блокується.
- Очищуйте дозатор мийного засобу кожні 3 місяці, щоб забезпечити нормальну роботу приладу.

### 6.4.1 Очищення фільтра в крані.

1. Вимкніть кран.
2. Зніміть шланг подачі з крана.
3. Прочистьте фільтр.
4. Під'єднайте шланг подачі води.

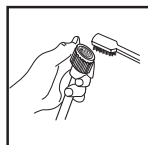
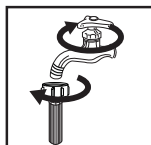

### 6.4.2 Очищення фільтра в пральній машині

1. Відкрутіть впускну трубу із заднього боку машини.
2. Витягніть фільтр за допомогою плоскогубців і встановіть його на місце після промивання.
3. Для очищення фільтра використовуйте щітку.
4. Під'єднайте впускну трубу.

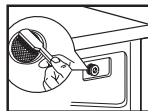

Примітка!

- Ви можете витягнути фільтр із труби для очищення.
- Під'єднайте і відкрийте кран.

UA

### 6.4.3 Очищення дозатора мийного засобу

1. Натисніть кнопку на кришці відділення для пом'якшувача всередині дозатора в положення А (див. стрілку на рис. 1).
2. Підніміть затискач і зніміть кришку відділення для пом'якшувача. Промийте всі канавки під проточною водою.
3. Установіть на місце кришку відділення для пом'якшувача і засуньте дозатор на місце.

			
Витягніть дозатор, натиснувши на А	Промийте дозатор під проточною водою.	Очистьте заглиблення зсередини старою зубною щіткою.	Вставте дозатор на місце.



Примітка!

- Не використовуйте спирт, розчинники та мийні засоби для чищення машини.
- Очищуйте дозатор мийного засобу кожні 3 місяці, щоб забезпечити нормальну роботу приладу.

#### 6.4.4 Очищення фільтра зливного насоса

**Попередження!**

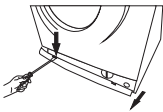
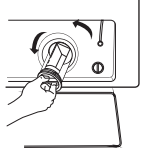
- Остерігайтеся гарячої води!
- Дайте розчину мийного засобу охолонути.
- Від'єднайте машину від мережі перед пранням, щоб уникнути ураження електричним струмом.
- Фільтр зливного насоса видаляє з води нитки та дрібні сторонні предмети.
- Періодично, кожні 3 місяці, очищайте фільтр, щоб забезпечити нормальну роботу приладу.

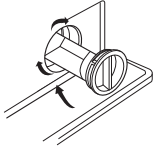
			
Відкрийте фільтр для обслуговування.	Зніміть фільтр, повернувши його проти годинникової стрілки	Видаліть сторонні предмети	Установіть на місце нижню кришку.

**Обережно!**

- Переконайтеся, що фільтр і шланг аварійного зливу замінені належним чином, інакше може протекти вода.
- Якщо у вашій пральній машині немає шланга аварійного зливу, поверніть нижню кришку безпосередньо, щоб вода стікала в раковину.

- Залежно від програми, якщо прилад щойно використовувався, у насосі може бути гаряча вода. Ніколи не знімайте кришку насоса під час прання. Завжди чекайте, доки пристрій не завершить цикл, не буде порожнім і не охолоне. Установлюючи на місце кришку, переконайтеся, що вона надійно затягнута.

## 6.5 Усунення несправностей

Прилад не починає працювати або зупиняється під час роботи.

Спробуйте знайти рішення проблеми. Якщо це неможливо, зверніться в службу підтримки клієнтів.

Опис	Причина	Вирішення
Пральна машина не запускається	Дверцята зачинені неправильно	Запустіть знову після закриття дверцят Перевірте, чи не застряг одяг
Дверцята не відчиняються	Увімкнено захисне блокування	Від'єднайте живлення, а потім запустіть знову
Витік води	З'єднання впускної труби або випускного шланга нещільне	Перевірте і закріпіть труби подачі води Прочистьте випускний шланг
Залишки мийного засобу в дозаторі	Мийний засіб вологий або злипся.	Очистьте дозатор мийного засобу
Індикатор або дисплей не загоряється	ЦП або джгут від'єднано	Перевірте, чи немає збою живлення і чи правильно підключено вилку
Ненормальний шум	-	Перевірте, чи знято фіксувальні болти. Перевірте, чи підлога рівна



<b>Відображення помилок</b>	<b>Причина</b>	<b>Вирішення</b>
Пауза/Пуск	Дверцята зачинені неправильно	Запустіть знову після закриття дверцят Перевірте, чи не застряг одяг
Без віджиму	Проблема надходження води під час прання	Перевірте, чи не занадто низький тиск води Випряміть трубу подачі води Перевірте, чи не заблоковано фільтр впускного клапана.
Пауза/Пуск і Без віджиму	Злив триває занадто довго	Перевірте, чи не заблоковано зливний шланг.
Додаткове полоскання	Переливання води	Перезапустіть пральну машину
	Інші	Якщо проблема не може бути вирішена, зателефонуйте в службу підтримки.

### **Примітка!**

Після перевірки ввімкніть пральну машину. Якщо проблема не зникне, зверніться по допомогу до сервіс-центру.

## **7/ ГАРАНТІЯ ТА ОБМЕЖЕННЯ ВІДПОВІДАЛЬНОСТІ**

На цей виріб надається гарантія терміном від 12 до 24 місяців (визначається місцевим законодавством, застосовується гарантійний період, указаний на касовому чеку) із дати покупки, що розповсюджується на дефекти виробництва або матеріалів.

Ця гарантія не поширюється на пошкодження в результаті неправильного встановлення, неналежного використання або природного зносу.

Зокрема, гарантія не поширюється на такі випадки:

- Пошкодження або проблеми, пов'язані з неправильним використанням, нещасним випадком, зміною або підключенням до джерела живлення з невідповідною силою струму чи напругою.
- Змінені вироби, у яких гарантійна пломба або серійний номер пошкоджено, змінено, видалено або окислено.
- Гарантія на змінні батареї та аксесуари надається на 6 місяців.
- Несправність батареї, яка виникла внаслідок занадто тривалого заряджання або недотримання вказівок із техніки безпеки, викладених у посібнику.
- Косметичні ушкодження, зокрема подряпини, вм'ятини або будь-які інші елементи.
- Пошкодження, спричинені будь-яким втручанням неповноваженої особи.
- Дефекти, спричинені нормальним зносом або звичайним старінням виробу.
- Оновлення програмного забезпечення у зв'язку зі зміною параметрів мережі.

- Несправності виробу у зв'язку з використанням стороннього програмного забезпечення для змінення, модифікації або адаптації наявного програмного забезпечення.
- Несправності виробу, пов'язані з використанням без аксесуарів, затверджених виробником.
- Окислені вироби

У жодному разі виробник не несе відповідальності за втрату даних, що зберігаються на диску. Так само виробник не зобов'язаний перевіряти, чи картки SIM / SD вийнято з повернутих виробів.

Відремонтвані або змінені вироби можуть містити нові та/або відновлені компоненти та обладнання.

## **СПОСОБИ РЕАЛІЗАЦІЇ**

Для отримання гарантійного обслуговування просимо вас принести свій виріб до місця продажу разом із підтвердженням покупки (касовий чек, рахунок-фактура...) та аксесуарами, що входять у комплект, в оригінальній упаковці. Важливо мати таку інформацію, як дата покупки, модель і серійний номер або IMEI (ці дані зазвичай з'являються на виробі, упаковці або підтвердженні покупки).

В іншому випадку ви повинні повернути виріб з аксесуарами, необхідними для правильної роботи (блок живлення, адаптер і т.д.)

Якщо ваша заявка підпадає під дію гарантії, сервісний центр зможе, наскільки це дозволено місцевим законодавством:

- відремонтувати або замінити дефектні деталі;
- обміняти повернений виріб на продукт, який має принаймні таку саму функціональність і є рівноцінним у плані продуктивності;
- відшкодувати вартість покупки виробу, зазначену на підтвердженні покупки.

Якщо застосовується одне з цих трьох рішень, це не дає право на продовження або відновлення гарантійного терміну.





SAS OIA, 200, rue de la Recherche, Le Colibri  
BP 169, 59650 Villeneuve d'Ascq, France  
[www.auchan-retail.com/contact](http://www.auchan-retail.com/contact)

Made in China

