

Selecline

600109008

Ⓝ **USER MANUAL**
Freezer upright (P.03)

Ⓡ **MANUEL D'UTILISATION**
Congélateur vertical (P.18)

Ⓞ **MANUAL DE UTILIZACIÓN**
Congelador vertical (P.35)

Ⓟ **MANUAL DE UTILIZAÇÃO**
Arca congeladora vertical (P.52)

Ⓟ **INSTRUKCJA OBSŁUGI**
Zamrazarka pionowa (S.69)

Ⓜ **HASZNÁLATI ÚTMUTATÓ**
Álló fagyasztószejkény (86. O.)

Ⓡ **MANUAL DE UTILIZARE**
Congelator vertical (P.102)



(EN)

(FR)

(ES)

(PT)

(PL) **1**

(HU)

(RO)

(RU) **2**

(UA)

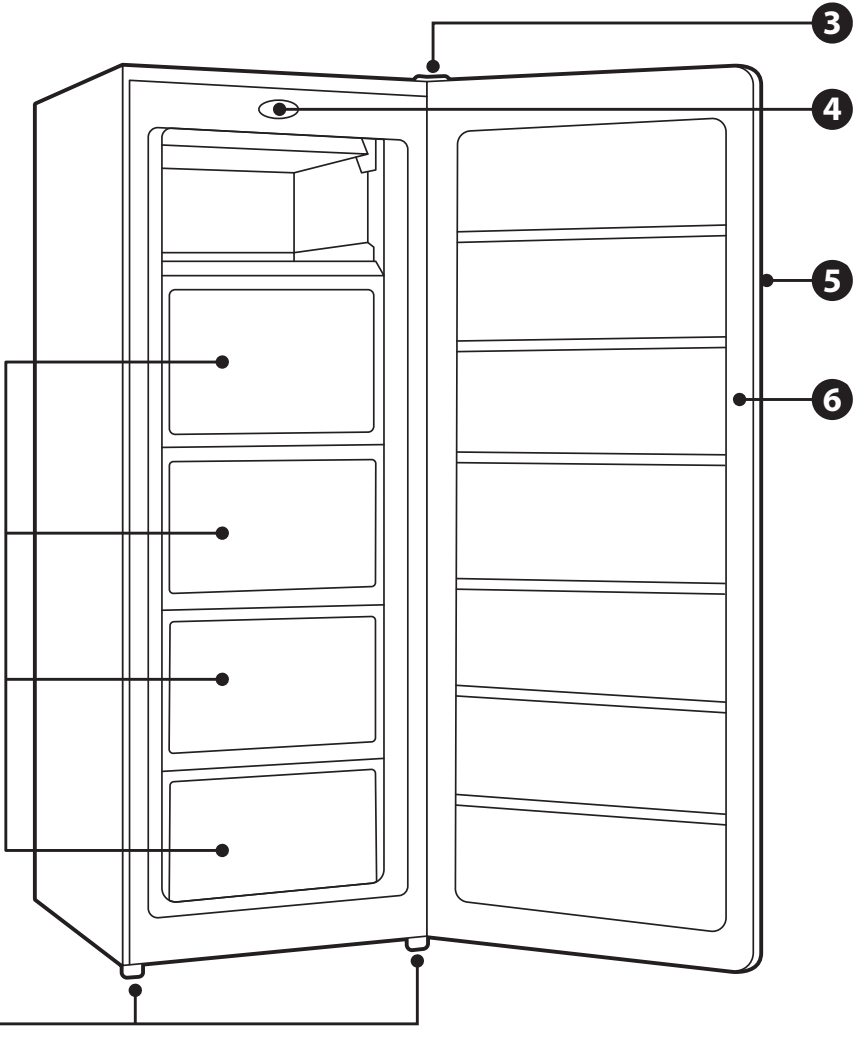

TABLE OF CONTENTS:

1/SAFETY INSTRUCTIONS _____	P. 3
2/TECHNICAL SPECIFICATIONS _____	P. 7
3/PRODUCT DESCRIPTION _____	P. 8
4/ BEFORE FIRST USE _____	P. 8
5/USE _____	P. 12
6/CLEANING AND CARE _____	P. 15
7/WARRANTY AND LIMITATION OF LIABILITY _____	P. 17

EN

1/ SAFETY INSTRUCTIONS

Before using this electrical appliance, read the instructions below carefully. Keep them for future reference and pass them on to any subsequent owners of the product:

1. This appliance can be used by children aged from 8 years and above and persons with reduced physical, sensory or mental capabilities or lack of experience and knowledge if they have been given supervision or instruction concerning use of the appliance in a safe way and understand the hazards involved. Children aged from 3 to 8 years are allowed to load and unload refrigerating appliances.
2. Children shall not play with the appliance.
3. Cleaning and user maintenance shall not be made by children without supervision.
4. Keep all packaging far away from children. There is a risk of suffocation.
5. **WARNING:** Keep ventilation openings, in the appliance enclosure or in the built-in structure, clear of obstruction.
6. **WARNING!** Do not use mechanical devices or other means to accelerate the defrosting process, other than those recommended by the manufacturer.
7. **WARNING!** Do not damage the refrigerant circuit.
8. **WARNING:** When positioning the appliance, ensure the supply cord is not trapped or damaged.

9. **WARNING!** Do not locate multiple portable socket outlets or portable power-suppliers at the rear of the appliance.

10. Do not store explosive substances such as aerosol cans with a flammable propellant in this appliance.

11. During the transportation and installation of the appliance, be certain that none of the components of the refrigerant circuit have become damaged.

- Avoid open flames and sources of ignition.
- Thoroughly ventilate the room in which the appliance is situated.

12. It is dangerous to alter the specifications or modify this product in any way.

13. **WARNING!** Any damage to the power supply cord may cause a short-circuit, fire, and/or electric shock.

14. This appliance is intended to be used in a household and similar applications, such as:

- Staff kitchen areas in shops, offices, and other work environments;
- Farmhouses and by clients in hotels, motels, and other residential-type environments;
- Bed and breakfast type environments;
- Catering and similar non-retail applications.

15. **WARNING!** Any electrical components, such as the plug, power supply cord and compressor, must be replaced by a certified service agent or qualified service personnel.

16. The power supply cord must not be lengthened.

17. Make sure the power plug is not squashed or damaged by the back of the appliance. A squashed or damaged power plug may overheat and cause a fire.

18. Make sure that you can reach the mains plug of the appliance.



19. Do not pull on the mains power cord.

20. If the power plug socket is loose do not insert the power plug. There is a risk of electrical shock or fire.

21. This appliance is heavy. Take care when moving it.
22. Do not remove or touch frozen items in the freezer if your hands are damp or wet as this could cause skin abrasions or frost burns.
23. Avoid exposing the appliance to prolonged or direct sunlight.
24. Do not put hot items on the plastic parts of the appliance.
25. Never re-freeze food that has thawed.
26. Store pre-packed frozen food in accordance with the frozen food manufacturer's instructions.
27. Appliance manufacturer's storage recommendations should be strictly adhered to. Refer to relevant instructions.
28. Do not place carbonated or fizzy drinks in the freezer as they will expand when freezing and could explode damaging the appliance.
29. Ice lollipops can cause frost burns if consumed straight from the appliance.
30. To avoid contamination of food, please respect the following instructions:
 - Opening the door for long periods can cause a significant increase of the temperature in the compartments of the appliance.
 - Clean regularly surfaces that can come in contact with food and accessible drainage systems.
 - Store raw meat and fish in suitable containers in the refrigerator, so that it is not in contact with or drip onto other food.
 - Two-star frozen-food compartments are suitable for storing pre-frozen food, storing or making ice-cream and making ice cubes.
 - One-, two- and three-star compartments are not suitable for the freezing of fresh food.
 - If the refrigerating appliance is left empty for long periods, switch off, defrost, clean, dry, and leave the door open to prevent mould developing within the appliance.

EN

31. If the supply cord is damaged, it must be replaced by the manufacturer, its service agent or similarly qualified persons in order to avoid a hazard.

32.  This appliance does not contain gases which could damage the ozone layer, in either its refrigerant circuit or insulation materials. The appliance shall not be discarded together with the urban refuse and rubbish. The insulation foam contains flammable gases. The appliance shall be disposed of according to the appliance regulations in your locality. Contact your local authorities to obtain a copy of the regulations. Avoid damaging the cooling unit, especially the heat exchanger. The materials used on this appliance marked by the symbol  are recyclable. Dispose of the packaging materials in a suitable collection container to recycle it.

33. Do not use electrical appliances inside the food storage compartments of the appliance, unless they are of the type recommended by the manufacturer.

Disposing of the Appliance

1. Disconnect the appliance mains plug from the mains socket.

2. Cut off the mains power cord as close to the appliance cabinet as possible.

3. Remove the door to prevent children from suffering an electrical shock or closing themselves into the decommissioned appliance.

4. If your new appliance with magnetic door seals is replacing an older appliance with a spring lock/latch on the door or lid, be sure to make the door spring lock/latch unusable before you discard the old appliance. This prevents it from becoming a death trap for a child.

5.  **WARNING!** During use, service, and disposal of the appliance, pay attention to this symbol, located at the rear of the appliance, on the rear panel or the compressor.

It is a yellow or orange colour to make it stand out and draw your attention. This symbol warns of a fire risk. There are flammable materials in the refrigerant pipes and the compressor. Stay far away from any flame or fire source when using, servicing, or disposing of the appliance.

6. All accessories, such as drawers, shelves, balconies should be kept there for lower energy consumption.

7.  This symbol on the appliance or on its packaging indicates that this appliance may not be treated as household waste. Instead, it should be taken to the appropriate collection point for the recycling of electrical and electronic equipment. By ensuring that this product is disposed of correctly, you will help prevent potential negative consequences for the environment and human health, which are risks should this appliance be inappropriately disposed of. For more detailed information about recycling this appliance, contact your local council, your household waste disposal service, or the retailer where you purchased the appliance.

2/ TECHNICAL SPECIFICATIONS

Power Supply	220-240 V~, 50 Hz
Annual Energy Consumption	238 kWh
Total Input Power	100 W
Storage Capacity	168 L
Climate Classification	N, ST
Temperature Rise Time	16.5 hours
Freezing Capacity	7.8 kg per 24 hours
Exterior Dimensions (W x D x H)	544 x 571 x 1426 mm
Net Weight	43 kg
Protection Class	Class I

3/ PRODUCT DESCRIPTION

EN

- | | |
|--------------------|-------------------------------|
| 1- Drawers | 4- Thermostat adjustment knob |
| 2- Adjustable feet | 5- Door |
| 3- Hinge | 6- Gasket |

4/ BEFORE FIRST USE

TRANSPORTATION INSTRUCTIONS

- This appliance should be transported only in a vertical, upright position. The packing as supplied must be intact during transportation.
- Do not use the door handles when carrying the appliance.

UNPACKING

1. Unpack all parts.
2. Immediately after unpacking, check for completeness and any damage sustained during shipping. If your package or the power cable is damaged or incomplete, do not connect the appliance, keep the packaging material and immediately contact our After-Sales department or the retailer where you purchased the appliance.

INSTALLATION

WARNING!

- Make sure the power cable is not caught under the appliance during and after moving it, to avoid the power cable becoming cut or damaged.
- **RISK OF ELECTRIC SHOCK!** Protect the appliance from moisture. Do not install the freezer in a humid place to avoid rust on the metal parts. Do not splash water on the interior or exterior of the appliance, as this may weaken the insulation and result in an electric shock or fire.
- If the freezer is installed in cold unheated areas, such as a garage, condensation may form on the outer surfaces. This is quite normal and is not a fault. Wipe off any condensation with a dry cloth.
- When positioning your appliance take care not to damage your flooring, pipes, wall coverings, etc.

IMPORTANT!

- It is advisable to wait at least four hours before connecting the appliance. This allows the fluids to balance. For example, the oil flows back into the compressor.
- The appliance must not be located close to radiators or cookers.
- Ensure that the mains plug is accessible after installing the appliance to ensure the appliance can easily be disconnected at any time.
- Do not attempt to sit or stand on top of the appliance as it is not designed for such use. You could injure yourself or damage the appliance.

Space Requirement

- Keep enough space for the door to open. See **Figure 1**.

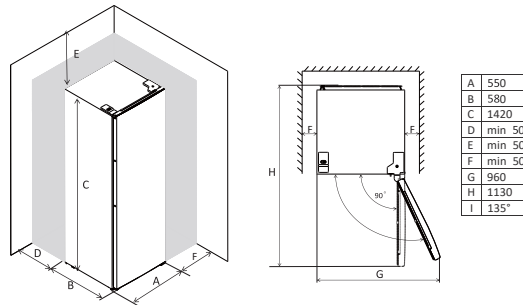

IMPORTANT! Ensure that there is adequate air circulation around the appliance and at least a 50mm gap on all sides. A lack of air circulation leads to overheating.

Location

- Install the appliance in a location with an ambient temperature corresponding to the climate class indicated on the rating plate of the appliance:

Climate Class		Ambient Temperature Range
Extended temperate	SN	10° C to 32° C
Temperate	N	16° C to 32° C
Subtropical	ST	16° C to 38° C
Tropical	T	16° C to 43° C

- This freezer is not intended to be used as a built-in appliance.
- The appliance should be installed far away from sources of heat such as radiators, boilers and direct sunlight. Ensure that air can circulate freely around the back of the appliance. Ideally, the appliance should not be positioned below any overhanging wall units. However, if it is placed under an overhanging wall unit, make sure there is a clearance distance of at least 50 mm. Do not stack the appliance with other household appliances.
- Accurate levelling is ensured by one or more adjustable feet at the base of the appliance.
- This appliance is not intended to be used as a built-in appliance.

Electrical Connection

- Before plugging the appliance in, ensure that the voltage and frequency shown on the rating plate corresponds with your domestic power supply. The appliance must be grounded/earthed. The power supply cord plug is provided with a contact for this purpose. If the domestic power supply socket is not grounded, connect the appliance to a separate earth in compliance with current regulations. Consult a qualified electrician.

- The manufacturer declines all responsibility if the above safety precautions are not observed.
- This appliance complies with the E.E.C. Directives.

Levelling the Appliance

- Level the appliance using the two adjustable front feet which can be screwed or unscrewed to change the height. See **Figure 2**.

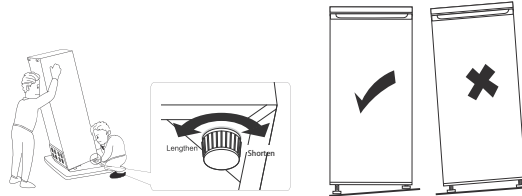

NOTE: If the appliance is not level and in firm contact with the floor, the doors and the magnetic seal alignment will not be covered correctly. An unlevel appliance can lead to excessive noise and vibration.

REVERSING THE DOOR OPENING DIRECTION

Tools required: Phillips screwdriver, flat-bladed screwdriver and an adjustable wrench or spanner.

Notes:

- Ensure the appliance is unplugged and empty.
- To remove the door, it is necessary to tip the appliance backwards. Rest the appliance on something solid so that it will not slip during the door reversal process.
- All parts removed must be saved as they are required to reinstall the door.
- Do not lay the appliance flat as this may damage the coolant system.
- This is a two-person task as it takes more than one person to handle the appliance during assembly.

1. Prise up and lift off the top-right hinge cover. See **Figure 3**.

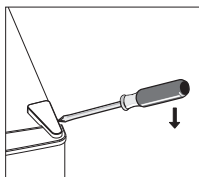

2. Unscrew the two bolts and take off the hinge bracket. See **Figure 4**.

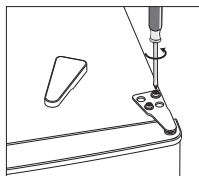

3. Prise up and lift off the top-left hinge cover. See **Figure 5**.

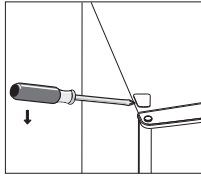

4. Move the hole cover from the left to the right side. Then lift off the door and place it on a soft surface where it will not be scratched. See **Figure 6**.

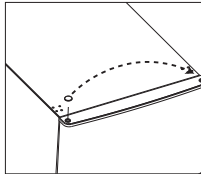

5. Unscrew the bottom hinge and remove the adjustable feet from both sides. Then, unscrew the hinge pin on the base of the appliance, turn the hinge bracket over and thread the hinge pin through the hinge bracket and secure with the nut and locking washer. See **Figure 7**.

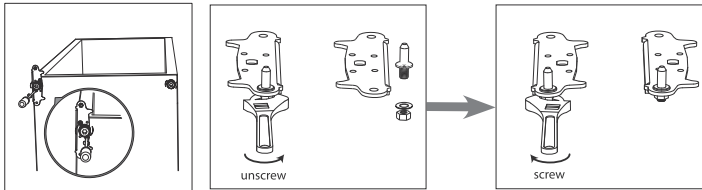

6. Refit the hinge bracket with the hinge pin on the left side. See **Figure 8**. Reattach the adjustable feet.

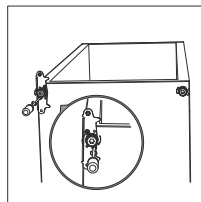

7. Replace the door. Ensure the door is aligned both horizontally and vertically. This ensures the seals are closed on all sides before you tighten the top hinge.
 8. Insert the top-left hinge bracket and secure into place with the two bolts. Make sure to place the bolts in a diagonal formation as shown. See **Figure 9**.

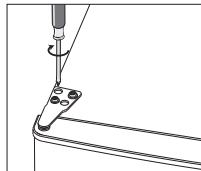

9. Put the two covers back on the top of the freezer making sure the larger hinge cover goes on the hinge on the left-hand side. See **Figure 10**.

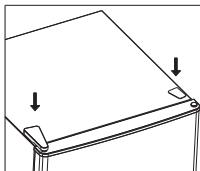

10. Detach the door gasket, rotate 180 degrees and reattach it. See **Figure 11**.

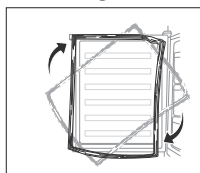

Installing the Door Handle

To attach the door handle to the door edge that opens:

1. Remove the two screws and two screw plugs from the door.
2. Align the holes on the door with those on the handle and insert two screws and secure into place. Press the two caps over the heads of the screw.
3. Insert the two screw plugs onto the opposite side of the door.

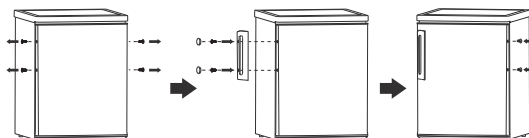

5/ USE

FIRST USE

Cleaning the Interior

Before using the appliance for the first time, wash the interior and all internal accessories with lukewarm water and a mild soap. Dry thoroughly. This will clear the typical smell of a brand-new product.

IMPORTANT! Do not use detergents or abrasive cleaning materials as these will damage the finish.

Temperature Setting

IMPORTANT! If the appliance has been moved, wait at least four hours for fluids inside to balance before plugging it in and turning it on.

- Plug in your appliance.
- The internal temperature is controlled by a thermostat. There are three settings: **MIN**, **NORMAL** and **MAX** (see **Figure 12**). **MIN** is the warmest temperature and **MAX** is the coldest temperature setting.

- The appliance may not operate at the correct temperature if it is in a particularly hot location or if you open the door frequently.
- When starting up your appliance after a period of time when it has not been used, turn the settings up to **MAX** and wait approximately two hours before filling the freezer with food. Then set the thermostat to the setting that suits your current climate.

IMPORTANT! In the event of accidental defrosting, for example due to a power failure, if the power has been off for longer than 7.5 hours, the defrosted food must be eaten quickly, or if raw, cooked and then re-frozen (after cooling).

Recommended Temperature Settings

The freezer's temperature is controlled by the Thermostat knob. There are seven settings (1 2 3 4 5 6 7). Set the Thermostat knob according to the required temperature.

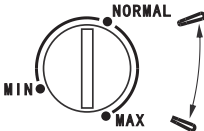
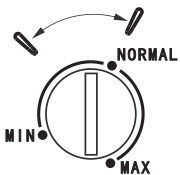
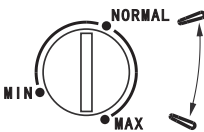
Environment Temperature	Thermostat Setting
Summer	
Normal	
Winter	

- Using the recommended settings, the maximum storage time for any food product is one month.
- The storage time may be less if the recommended setting is not used.

Note:

- You will hear a noise as the compressor starts up. The liquid and gases sealed within the freezer system may also give rise to noise, whether the compressor is running or not, which is quite normal.
- If you find the freezer door difficult to open just after you have closed it, don't worry. This is due to the pressure difference which will equalize and allow the door to open normally after a few minutes.

DAILY FOOD STORAGE

EN

Place different foods in different compartments according to the recommendations below.

Freezer Compartment	Type of Food
Top shelves	Ice-cream, frozen fruit or frozen pre-cooked foods.
Middle shelves	Frozen vegetables or chips.
Bottom shelves	Raw meat (beef, lamb, pork, poultry and fish).

Freezing Fresh Food

- The freezer is suitable for freezing fresh food and storing frozen and deep-frozen food for a long time.
- Place fresh food to be frozen in the bottom compartment.
- Check the rating plate for the maximum amount of food that can be frozen in 24 hours.
- The freezing process lasts 24 hours. Do not add other food during this time.

Thawing

- Frozen food can be thawed in the fridge or at room temperature, depending on the time you have.
- Some smaller foods can be cooked straight from the freezer, but they may require additional cooking time.

Ice cubes

This appliance may be equipped with one or more trays for making ice cubes.

HELPFUL HINTS AND TIPS

To help you make the most out of your freezer and frozen foods, follow these useful frozen food and energy saving tips.

Hints for Frozen Food

- Only freeze top quality, fresh and thoroughly cleaned foods.
- Store food in small portions for quick and thorough defrosting and reduce waste.
- Wrap food in aluminium foil or plastic ensuring it is airtight.
- Do not allow fresh, unfrozen food to touch frozen food as this may cause a temperature rise in the latter.
- Ice or frozen water-based products, if consumed immediately after removal from the freezer compartment, can cause the skin to be freeze burnt.
- Lean foods store better and for longer than fatty foods.
- Salt reduces the storage life of food.
- Position the frozen food so that the use by date is visible on each packet when you open the door.
- Transfer purchased frozen goods to your freezer as quickly as possible.

- Do not open the door frequently or leave it open for longer than necessary.
- Once defrosted, food deteriorates rapidly and should not be refrozen.
- Do not exceed the storage period indicated by the food manufacturer.

EN

Hints for Energy Saving

- Do not put hot food in the appliance.
- If the electricity goes out, do not open the appliance door.
- Do not open the door frequently or leave it open for extended periods.
- Do not set the thermostat to exceedingly cold temperatures.

6/ CLEANING AND CARE

WARNING! Before performing any maintenance on the appliance, switch off the appliance and disconnect the mains plug from the mains socket.

IMPORTANT!

- Any electrical work required during the servicing of the appliance should be carried out by a qualified electrician or competent person.
- This product must be serviced by an authorised Service Centre and only genuine spare parts may be used.

DEFROSTING AND CLEANING THE FREEZER

CAUTION! Do not clean the appliance while it is connected to the mains. There is the danger of electrical shock! Before cleaning, switch off the appliance and unplug it from the mains. Alternatively, switch off the circuit breaker or remove the fuse. Never clean the appliance with a steam cleaner. Moisture could accumulate in electrical components presenting a danger of electrical shock! Hot vapours can damage the plastic components of the appliance. The appliance must be completely dry before it is used again.

IMPORTANT! Ethereal oils and organic solvents can damage plastic parts. Do not use additives such as lemon juice or the juice from orange peel, butyric acid, or a cleanser that contains acetic acid. Do not use any abrasive cleansers.

WARNING! Do not use metal or sharp objects to clean the appliance or remove ice. Use a plastic scraper.

For hygiene reasons, regularly clean the interior. Over time, ice and frost will build-up in the freezer. When the build-up is quite thick you should remove it.

1. Remove the food from the appliance, wrap it in newspaper and store it in a cool, dry place.
2. Switch the appliance off and remove the plug from the mains. Alternatively, switch off the circuit breaker or unscrew the fuse.
3. Wedge the door open. Place an old towel on the floor and put a shallow container on top to help catch the icicles and water.
4. When the ice begins to soften, use a plastic scraper to dislodge and remove the larger pieces of ice.
5. When all the ice has been removed, clean the appliance with a soft cloth and lukewarm water. After cleaning, wipe down with a clean, dry cloth until the interior is thoroughly dry.
6. Annually, carefully remove dust from the condenser with a soft brush.
7. After everything is dry, connect the appliance to the mains.

STORAGE

EN

If the appliance is left empty for long periods of time, switch it off, defrost, clean, and dry it. Leave the door open to prevent mould from developing inside the appliance.

TROUBLESHOOTING

Problem	Possible Cause	Solution
Appliance does not work.	Mains plug is not plugged in or it is loose.	Insert the plug correctly.
	Fuse has blown.	Check and replace the fuse.
	Socket is defective.	Ask an electrician to fix the socket.
Appliance freezes too much.	The temperature setting is too cold.	Turn the temperature to a warmer setting.
The food is insufficiently frozen.	Incorrect temperature.	Turn the temperature to a colder setting.
	Door left open for an extended time.	Do not leave the door open unnecessarily.
	A large amount of unfrozen food was inserted in the last 24 hours.	Temporarily use a colder temperature.
Heavy build-up of frost on the door.	Door seal is not airtight.	Warm the leaking sections of the seal with a hair dryer (on a cool setting) and mould them by hand until they sit correctly.
	The appliance is too near to a heat source.	Check the guidelines advised in the Installation/Location section and move the appliance away from the heat source.
Unusual noises	Appliance is not level.	Adjust the feet.
	Appliance is touching the wall, a pipe or other objects.	Move the appliance or pipe slightly.

7/ WARRANTY AND LIMITATION OF LIABILITY

This product is guaranteed for a period of 12 to 24 months (as defined by local legislation, with the period as per the till receipt) from the date of purchase, against any fault resulting from a defect in materials or manufacturing.

This warranty does not cover damages caused by improper use or normal wear and tear of the product.

Specifically, the warranty does not cover:

- Damage or problems caused by improper use, an accident, an alteration or power supply of unsuitable current or voltage.
- Modified products, or those whose warranty seal or serial number is damaged, altered, removed or oxidised.
- Replaceable batteries and accessories are guaranteed for a 6-month period.
- Battery failure, caused by excessively lengthy charging or by the failure to observe the safety precautions explained in the manual.
- Visual damage, including scratches, dents or any other elements.
- Damage caused by any intervention conducted by a non-accredited person.
- Defects caused by normal wear and tear or due to normal ageing of the product.
- Software updates, due to a change in network settings.
- Product failures due to the use of third-party software to modify, change or adapt the existing software.
- Product failures due to the use of accessories that have not been approved by the manufacturer.
- Oxidised products.

The manufacturer cannot, under any circumstances, be held responsible for the loss of data stored on the disc. Likewise, the manufacturer is not obliged to verify that SIM/SD cards are properly removed from returned products.

Repaired or replaced products may include new and/or reconditioned components and equipment.

METHODS FOR INVOKING THE WARRANTY

To obtain a warranty service, please bring your product to your point of sale's welcome desk along with your proof of purchase (till receipt, bill, etc.), the product and the accessories provided, along with its original packaging.

It is important to have the following information: date of purchase, model, and serial or IMEI number (this information generally appears on the product, packaging or your proof of purchase).

Failing that, you must bring back the product along with the accessories required for it to operate properly (power supply, adapter, etc.).

In the event that your claim is covered by the warranty, the customer service department may, within the limits of local legislation, either:

- Repair or replace the defective components.
- Exchange the returned product for a product that has at least the same functions and that is equivalent in terms of performance.
- Reimburse the product at the price of purchase of the product as indicated on the proof of purchase.

If one of these 3 solutions is used, this does not entitle the purchaser to an extension or renewal of the warranty period.

TABLE DES MATIÈRES

1/CONSIGNES DE SÉCURITÉ _____	P. 18
2/SPÉCIFICATIONS TECHNIQUES _____	P. 23
3/DESCRIPTION DU PRODUIT _____	P. 23
4/ AVANT LA PREMIÈRE UTILISATION _____	P. 23
5/UTILISATION _____	P. 28
6/NETTOYAGE ET ENTRETIEN _____	P. 31
7/GARANTIE ET LIMITES DE RESPONSABILITÉ _____	P. 33

FR

1/ CONSIGNES DE SÉCURITÉ

Avant d'utiliser cet appareil électrique, lisez attentivement les instructions ci-dessous. Gardez-les pour pouvoir vous y référer ultérieurement et donnez-les à tout propriétaire ultérieur de ce produit :

1. Cet appareil peut être utilisé par des enfants âgés d'au moins 8 ans et par des personnes ayant des capacités physiques, sensorielles ou mentales réduites ou dénuées d'expérience ou de connaissance, si elles sont correctement surveillées ou si des instructions relatives à l'utilisation de l'appareil en toute sécurité leur ont été données et si les risques encourus ont été appréhendés. Les enfants entre 3 et 8 ans sont autorisés à mettre des aliments dans le réfrigérateur et à les en ressortir.
2. Les enfants ne doivent pas jouer avec l'appareil.
3. Le nettoyage et l'entretien ne doivent pas être effectués par des enfants sans surveillance.
4. Gardez tous les matériaux d'emballage à bonne distance des enfants. Risque d'étouffement !
5. **AVERTISSEMENT** : Veillez à ce que les ouvertures de ventilation dans l'enceinte de l'appareil ou dans la structure intégrée restent bien dégagées.
6. **AVERTISSEMENT** ! N'utilisez pas d'appareils mécaniques ou d'autres moyens pour accélérer le processus de dégivrage autres que ceux recommandés par le fabricant.

7. **AVERTISSEMENT !** N'endommagez pas le circuit frigorifique.

8. **AVERTISSEMENT :** Lorsque vous placez l'appareil, veillez à ce que le câble d'alimentation ne soit pas coincé ni endommagé.

9. **AVERTISSEMENT !** Ne placez pas plusieurs prises de courant portables ou blocs d'alimentation électriques portables derrière l'appareil.

10. Ne conservez pas de substances explosives (ex : bombes aérosols à gaz propulseur inflammable) dans cet appareil.

11. Pendant l'installation et le transport de l'appareil, veillez à ce qu'aucun des composants du circuit frigorifique ne soit endommagé.

- Évitez les flammes nues et les sources d'allumage
- Veillez à ce que la pièce où se trouve l'appareil soit suffisamment aérée.

12. Il est dangereux d'essayer de changer les spécifications de l'appareil ou de le modifier de quelque manière que ce soit.

13. **AVERTISSEMENT !** Tout dommage du cordon d'alimentation peut être à l'origine d'un court-circuit, d'un incendie et/ou d'un choc électrique.

14. Cet appareil est conçu uniquement pour une utilisation domestique ou similaire, comme dans :

- Espace cuisine du personnel de magasins, bureaux et autres environnements professionnels ;
- Hôtels, motels et autres environnements à caractère résidentiel ;
- Environnements de type chambres d'hôtes.
- Applications de restauration et applications similaires hors vente au détail.

15. **AVERTISSEMENT !** Tous les composants électriques (cordon, prise mâle et compresseur) doivent être remplacés par un réparateur certifié ou un professionnel dûment

FR

qualifié.

16. Le cordon ne doit pas être branché via une rallonge.

17. Veillez à ce que la prise mâle ne soit pas endommagée ou écrasée derrière l'appareil. Une prise mâle écrasée ou endommagée est susceptible de surchauffer et de provoquer un incendie.

FR

18. La prise doit rester facilement accessible en permanence.

19. Ne tirez pas sur le cordon d'alimentation.

20. Si la prise de courant est décollée, ne l'utilisez pas pour brancher l'appareil. Risque d'incendie ou de choc électrique !

21. Cet appareil est lourd. Faites attention lorsque vous le déplacez.

22. N'essayez pas de toucher ou d'enlever des aliments congelés du congélateur si vos mains sont mouillées ou moites, vous risqueriez des abrasions cutanées ou des brûlures de congélation.

23. Cet appareil ne doit pas rester longtemps exposé directement à la lumière du soleil.

24. Les pièces en plastique de l'appareil ne doivent pas être exposées à la chaleur.

25. Ne recongelez jamais des aliments décongelés.

26. Stockez les aliments congelés préemballés en respectant les instructions de leur fabricant.

27. Les recommandations de stockage du fabricant de l'appareil doivent être scrupuleusement respectées. Référez-vous aux instructions pertinentes.

28. Ne mettez pas de boissons gazeuses ou pétillantes dans le congélateur, car elles se dilateraient en congelant et risqueraient d'éclater et d'endommager l'appareil.

29. Les glaces peuvent provoquer des brûlures dues au froid si elles sont consommées juste après avoir été sorties de l'appareil.

30. Afin d'éviter toute contamination des aliments, respectez les instructions ci-dessous :

- Ouvrir la porte pendant une durée prolongée peut

causer une augmentation significative de la température dans les compartiments de l'appareil.

– Nettoyez régulièrement les surfaces pouvant entrer en contact avec les aliments et les systèmes d'évacuation accessibles.



– Conservez la viande et le poisson crus dans des récipients appropriés au réfrigérateur pour vous assurer qu'ils n'entrent pas en contact ou ne coulent pas sur d'autres aliments.

– Les compartiments pour aliments surgelés 2 étoiles conviennent à la conservation d'aliments pré-congelés, à la conservation ou à la fabrication de crème glacée et à la fabrication de glaçons.

– Les compartiments 1, 2 et 3 étoiles ne conviennent pas à la congélation d'aliments frais.

– Si l'appareil de réfrigération reste vide sur une longue durée, éteignez-le, dégivrez-le, nettoyez-le, séchez-le et laissez la porte ouverte pour empêcher le développement de moisissure dans l'appareil.

31. Si le cordon d'alimentation est endommagé, il doit être remplacé par le fabricant, son agent de réparation ou des personnes de qualification similaire, pour des raisons de sécurité.

32.  Cet appareil ne contient pas de gaz susceptibles d'endommager la couche d'ozone, que ce soit dans son circuit frigorifique ou dans les matériaux d'isolation. L'appareil ne doit pas être jeté avec les ordures/déchets ménagers usuels. La mousse isolante contient des gaz inflammables. L'appareil doit être mis au rebut de manière conforme aux réglementations en vigueur dans votre commune. Contactez les autorités de votre commune pour obtenir une copie des réglementations. Évitez d'endommager l'unité réfrigérante, en particulier l'échangeur thermique. Les matériaux de cet appareil marqués du symbole  sont recyclables. Jetez l'emballage dans un conteneur de collecte approprié pour le recycler.

FR

33. N'utilisez pas d'appareils électriques à l'intérieur des compartiments de conservation des aliments de l'appareil, sauf s'ils sont d'un type recommandé par le fabricant.

Mise au rebut de l'appareil

(FR)

1. Débranchez la fiche de l'appareil de la prise de courant.
2. Coupez le cordon d'alimentation le plus près possible de l'appareil.
3. Retirez la porte pour empêcher les enfants de subir un éventuel choc électrique ou de s'enfermer dans l'appareil mis hors service.

4. Cet appareil neuf possède un joint de porte magnétisé. S'il est destiné à remplacer un appareil usagé possédant une porte ou un couvercle avec une serrure (ou un loquet) à ressort, veillez à rendre cette serrure inopérante avant de mettre au rebut l'appareil usagé. Faut de quoi, cet appareil risquerait de se transformer en piège mortel pour un enfant.

5.  **AVERTISSEMENT !** Lors de l'utilisation, de l'entretien et de la mise au rebut de l'appareil, faites attention à ce symbole, situé à l'arrière de l'appareil, sur le panneau arrière ou sur le compresseur. Il est de couleur jaune ou orange de manière à mieux attirer l'attention. Ce symbole met en garde contre un risque d'incendie. Des matériaux inflammables sont contenus dans les canalisations de réfrigérant et le compresseur. Aucune source de flammes ou de feu ne doit se trouver à proximité lors de l'utilisation, de l'entretien ou de la mise au rebut de l'appareil.

6. Tous les accessoires (tiroirs, clayettes, balconnets etc.) doivent rester dans l'appareil afin de réduire sa consommation d'énergie.

7.  Ce symbole présent sur l'appareil ou sur son emballage indique que cet appareil ne doit pas être jeté avec les ordures ménagères. Rapportez-le à un point de collecte conçu pour le recyclage des équipements électriques et électroniques. En mettant au rebut ce produit

de manière responsable, vous contribuerez à prévenir les conséquences potentiellement néfastes pour l'environnement et la santé humaine d'une élimination incorrecte de ce produit. Pour plus de détails concernant le recyclage de cet appareil, contactez votre mairie, le service de ramassage des poubelles de votre commune ou le magasin où l'appareil a été acheté.

FR

2/ SPÉCIFICATIONS TECHNIQUES

Alimentation électrique	220-240 V~, 50 Hz
Consommation annuelle d'énergie	238 kWh
Puissance d'entrée totale	100 W
Capacité de stockage	168 l
Classification climatique	N, ST
Durée de montée en température	16,5 heures
Capacité de congélation	7,8 kg toutes les 24 heures
Dimensions extérieures (L x P x H)	544 x 571 x 1 426 mm
Poids net	43 kg
Classe de protection	Classe I

3/ DESCRIPTION DU PRODUIT

- | | |
|--------------------|------------------------------------|
| 1- Bacs | 4- Bouton de réglage du thermostat |
| 2- Pieds réglables | 5- Porte |
| 3- Charnière | 6- Joint |

4/ AVANT LA PREMIÈRE UTILISATION

CONSIGNES DE TRANSPORT

- Cet appareil ne doit être transporté que dans une position verticale. L'emballage fourni doit rester intact pendant le transport.
- N'utilisez pas les poignées de porte pour transporter l'appareil.

DÉBALLAGE

1. Déballez toutes les pièces.
2. Vérifiez immédiatement si le contenu de l'emballage est complet et si aucune pièce n'est endommagée du fait du transport. Si votre emballage ou le câble d'alimentation est endommagé ou incomplet, ne branchez pas l'appareil, conservez le matériel d'emballage et contactez immédiatement notre service après-vente ou le magasin où vous avez acheté l'appareil.

FR

INSTALLATION

AVERTISSEMENT !

- Vérifiez que le câble d'alimentation n'est pas coincé sous l'appareil pendant et après le déplacement de ce dernier, afin d'éviter que le câble ne soit coupé ou endommagé.
- **RISQUE DE CHOC ÉLECTRIQUE !** Protégez l'appareil de l'humidité. N'installez pas le congélateur dans un lieu humide, afin d'éviter que les parties métalliques ne rouillent. N'aspergez pas d'eau sur la partie intérieure ou extérieure de l'appareil, car cela pourrait réduire son isolation et entraîner une décharge électrique ou un incendie.
- Si le congélateur est installé une zone froide non chauffée (par ex. : un garage), de la condensation peut se former sur les surfaces extérieures. Cela est normal et n'indique pas de dysfonctionnement. Essayez la condensation à l'aide d'un chiffon sec.
- Lors de l'installation de l'appareil, veillez à ne pas endommager votre sol, les tuyaux, les revêtements muraux, etc.

IMPORTANT !

- Il est conseillé d'attendre au moins quatre heures avant de brancher l'appareil. Cela permet aux fluides de s'équilibrer à l'intérieur. Par exemple, l'huile reflue vers le compresseur.
- L'appareil ne doit pas être situé à proximité d'un radiateur ou d'une cuisinière.
- Assurez-vous que la prise de courant est accessible après l'installation de l'appareil afin que l'appareil puisse être facilement débranché à tout moment.
- N'essayez pas de vous asseoir ou de vous tenir debout sur l'appareil, car il n'est pas conçu dans ce but. Vous pourriez vous blesser ou endommager l'appareil.

Espace requis

- Laissez suffisamment d'espace pour que la porte puisse s'ouvrir. Voir **Figure 1**.

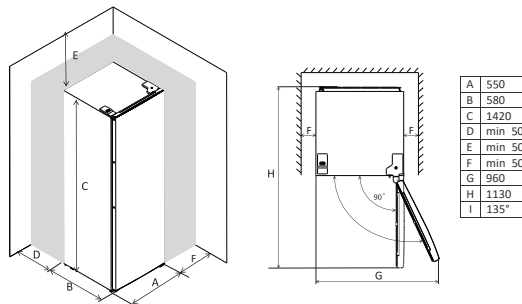

IMPORTANT ! Veillez à ce qu'il y ait une circulation d'air adéquate autour de l'appareil et un espace d'au moins 50 mm de tous les côtés. Un manque de circulation d'air peut entraîner une surchauffe.

Emplacement

- Installez cet appareil dans un endroit où la température ambiante correspond à la classe climatique indiquée sur la plaque signalétique de l'appareil.

Classe climatique		Plage de température ambiante
Tempéré étendu	SN	10°C à 32°C
Tempéré	N	16°C à 32°C
Subtropical	ST	16°C à 38°C
Tropical	T	16°C à 43°C

FR

- Ce congélateur n'est pas destiné à être utilisé comme appareil encastré.
- L'appareil doit être installé dans un emplacement à bonne distance de toute source de chaleur (radiateurs, chaudières et lumière directe du soleil) Veillez à ce que l'air puisse circuler correctement derrière l'appareil. Dans l'idéal, néanmoins, l'appareil ne doit pas être installé en dessous d'un meuble en surplomb. Cependant, s'il est placé en dessous d'une unité murale en surplomb, veillez à ce qu'il y ait un espacement d'au moins 5 cm. N'empilez pas d'autres appareils ménagers sur l'appareil.
- Pour mettre l'appareil bien d'aplomb, modifiez la longueur du ou des pieds réglables situés sous l'appareil.
- Cet appareil n'est pas destiné à être utilisé comme appareil encastré.

Branchement

- Avant de brancher l'appareil, vérifiez que la tension et la fréquence indiquées sur la plaque signalétique correspondent à votre réseau électrique domestique. Cet appareil doit être mis à la terre. La fiche du câble d'alimentation comporte un contact de mise à la terre. Si la prise de courant domestique n'est pas mise à la terre, branchez l'appareil sur un circuit distinct mis à la terre conforme aux réglementations actuelles en vigueur. Faites appel à un électricien dûment qualifié.
- Le fabricant décline toute responsabilité si les précautions de sécurité susmentionnées ne sont pas respectées.
- Cet appareil est conforme aux directives CEE.

Mise à niveau

- Nivelez l'appareil à l'aide des deux pieds réglables, qui peuvent se visser ou se dévisser pour changer la hauteur. Voir **Figure 2**.

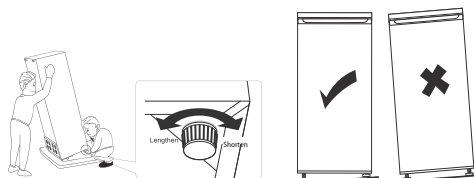

REMARQUE : Si l'appareil n'est pas bien à niveau et pleinement en contact avec le sol, les joints magnétiques de la porte ne seront pas recouverts correctement. Un appareil mal nivelé peut faire du bruit et vibrer beaucoup.

INVERSION DU SENS D'OUVERTURE DE LA PORTE

Outils requis : Tournevis Philips, tournevis à tête plate, clé réglable ou à molette.

FR

Remarques :

- Assurez-vous que l'appareil est débranché et vide.
- Pour démonter la porte, il faut incliner l'appareil vers l'arrière. Faites reposer l'appareil contre quelque chose de solide pour qu'il ne glisse pas pendant l'assemblage de la porte.
- Toutes les pièces démontées doivent être conservées car elles sont nécessaires au remontage de la porte.
- Ne pas poser l'appareil à plat, car cela pourrait endommager le système de refroidissement.
- Cette tâche doit être réalisée par 2 personnes car une seule personne ne suffit pas pour manipuler l'appareil lors de l'assemblage.

1. Décollez et ôtez le cache de la charnière en haut à droite en faisant levier. Voir **Figure 3**.

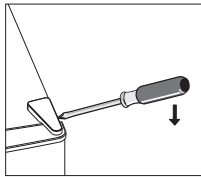

2. Dévissez les deux boulons et enlevez le support de charnière. Voir **Figure 4**.

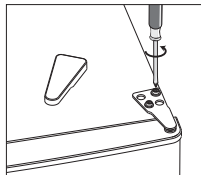

3. Décollez et ôtez le cache de la charnière en haut à gauche en faisant levier. Voir **Figure 5**.

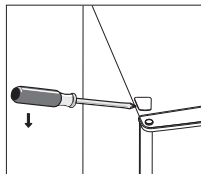

4. Déplacez le cache du trou de la gauche vers la droite. Puis enlevez la porte et déposez-la sur une surface molle où elle ne risquera pas d'être rayée. Voir **Figure 6**.

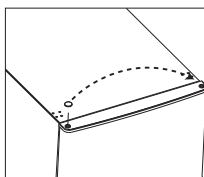

FR

5. Dévissez la charnière du bas et retirez les pieds réglables des deux côtés. Ensuite, dévissez le gond de la base de l'appareil, retournez le support de charnière, vissez le gond dans le support de charnière et fixez avec l'écrou et la rondelle de blocage. Voir **Figure 7**.

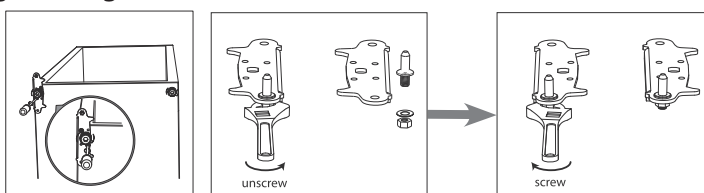

6. Remontez le support de charnière avec le gond sur le côté gauche. Voir **Figure 8**. Remettez les pieds réglables en place.

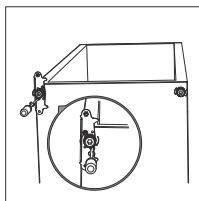

7. Remettez la porte en place. Veillez à bien l'aligner parfaitement, aussi bien à l'horizontale qu'à la verticale. Cela permet d'assurer une fermeture hermétique des joints de tous les côtés avant le serrage de la charnière du haut.
8. Insérez le support de charnière en haut à gauche et fixez-le avec les deux boulons. Veillez à placer les boulons en diagonale de la manière indiquée. Voir **Figure 9**.

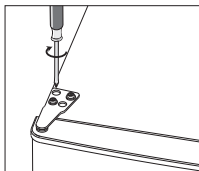

9. Remettez en place les deux caches sur le dessus du congélateur en veillant à mettre le plus grand sur la charnière du côté gauche. Voir **Figure 10**.

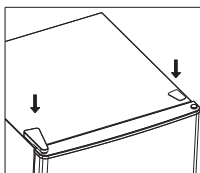

10. Détachez le joint de la porte, retournez-le à 180°, puis refixez-le. Voir **Figure 11**.

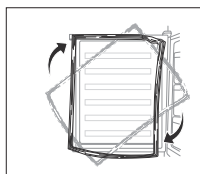

Installation de la poignée de porte

Pour fixer la poignée de porte au bord de la porte qui s'ouvre :

1. Retirez les deux vis et les deux bouchons de la porte.
2. Alignez les trous de la porte avec ceux de la poignée, posez les deux vis et vissez-les. Appliquez les deux caches sur les têtes des vis.
3. Insérez les deux bouchons du côté opposé de la porte.

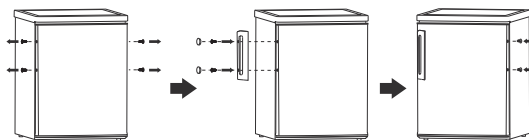

5/ UTILISATION

PREMIÈRE UTILISATION

Nettoyage de l'intérieur

Avant d'utiliser l'appareil pour la première fois, lavez l'intérieur et l'ensemble des accessoires internes avec de l'eau tiède et un savon neutre. Séchez soigneusement. Cela permettra de dissiper l'odeur typique des produits neufs.

IMPORTANT ! N'utilisez pas de détergents ni de produits de nettoyage abrasifs, car ils pourraient endommager le revêtement.

Réglage de la température

IMPORTANT ! Si l'appareil a été déplacé, attendez au moins 4 heures avant de le brancher et de l'allumer, le temps que les fluides à l'intérieur s'équilibrent.

- Branchez l'appareil.
- La température interne est commandée par un thermostat. Trois réglages sont disponibles : **MIN**, **NORMAL** et **MAX** (voir **Figure 12**). **MIN** correspond à la température la moins froide et **MAX** à la température la plus froide.

- L'appareil peut ne pas se régler à la température correcte s'il est dans une pièce particulièrement chaude, ou si vous ouvrez la porte fréquemment.
- Lorsque vous redémarrez votre appareil après une certaine période d'inutilisation, mettez le réglage sur **MAX** et attendez environ deux heures avant de mettre des aliments à l'intérieur. Ensuite, réglez le thermostat sur le réglage qui convient au climat actuel.

IMPORTANT ! En cas de décongélation accidentelle, par exemple suite à une panne de courant, si l'alimentation a été coupée pendant plus de 7 heures et demie, les aliments décongelés doivent être consommés dans les plus brefs délais, ou, s'ils sont crus, cuits puis recongelés (après refroidissement préalable).

FR

Réglages de température recommandés

La température du congélateur est commandée par le bouton du thermostat. Sept réglages sont disponibles (**1 2 3 4 5 6 7**). Réglez le bouton du thermostat en fonction de la température requise.

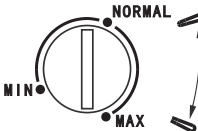
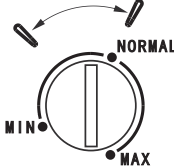
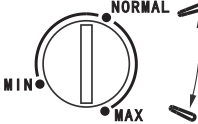
Température environnante	Réglage du thermostat
Été	
Normal	
Hiver	

- Si les réglages recommandés sont appliqués, la durée de conservation maximale de tout produit alimentaire est d'1 mois.
- La durée de conservation peut être raccourcie si le réglage recommandé n'est pas appliqué.

Remarque :

- Vous entendrez un bruit lors du démarrage du compresseur. Les liquides et gaz contenus dans le congélateur peuvent aussi causer des bruits, que le compresseur soit en marche ou pas, ce qui est tout à fait normal.
- Si la porte du congélateur est difficile à ouvrir juste après que vous l'avez fermée, cela n'est pas source d'inquiétude. Cela est en effet dû à la différence de pression, qui s'équilibrera et permettra d'ouvrir la porte normalement au bout de quelques minutes.

CONSERVATION DES ALIMENTS QUOTIDIENS

Répartissez les différents types d'aliments dans les différents compartiments d'après les recommandations ci-dessous.

Congélateur	Type d'aliment
Clayettes du haut	Glaces, fruits congelés ou aliments précuits surgelés.
Clayettes intermédiaires	Légumes surgelés ou croustilles.
Clayettes du bas	Viande crue (bœuf, agneau, porc, volaille et poisson).

FR

Congélation des aliments frais

- Le congélateur convient pour congeler des aliments frais et stocker des aliments congelés et surgelés sur une longue durée.
- Mettez les aliments frais à congeler dans le compartiment du bas.
- Vérifiez la plaque signalétique pour connaître la quantité maximale d'aliments pouvant être congelés par l'appareil en 24 heures.
- Le processus de congélation dure 24 heures. N'ajoutez pas d'autres aliments pendant ce laps de temps.

Décongélation

- Les aliments surgelés peuvent être décongelés soit au réfrigérateur soit à température ambiante, selon le temps dont vous disposez.
- Certains aliments plus petits peuvent être cuits sans décongélation préalable, mais peuvent alors nécessiter un temps de cuisson plus long.

Glaçons

Cet appareil peut être équipé d'un ou plusieurs bacs servant à la fabrication de glaçons.

CONSEILS ET ASTUCES UTILES

Pour vous aider à tirer le meilleur parti de votre congélateur et de vos aliments surgelés, voici un certain nombre de conseils utiles sur les produits surgelés et l'économie d'énergie.

Conseils pour les produits surgelés

- Congelez exclusivement des aliments frais, de bonne qualité et bien nettoyés.
- Conservez les aliments en petites portions, la décongélation sera plus rapide et plus complète, et par ailleurs vous limiterez le risque de gaspillage.
- Enveloppez les aliments dans du papier alu ou du plastique en veillant à un emballage bien hermétique.
- Ne laissez pas des aliments frais et décongelés en contact avec des aliments déjà congelés afin d'éviter que ces derniers ne se réchauffent.
- Les glaçons ou les produits à base d'eau congelés, s'ils sont consommés immédiatement après avoir été retirés du compartiment de congélation, peuvent entraîner des brûlures de la peau dues au gel.

- Les aliments maigres se conservent mieux et plus longtemps que les aliments gras.
- Le sel a pour effet de réduire la durée de conservation des aliments.
- Positionnez vos produits surgelés de manière à ce que les dates limites de consommation soient visibles sur les emballages lorsque vous ouvrez la porte.
- Après avoir acheté des produits surgelés, transférez-les dans votre congélateur le plus rapidement possible.
- N'ouvrez pas la porte fréquemment et ne la laissez pas ouverte plus longtemps que nécessaire.
- Une fois décongelés, les aliments se détériorent rapidement et ne doivent pas être recongelés.
- Ne dépassez pas la durée de stockage indiquée par les producteurs des aliments.

FR

Conseils d'économie d'énergie

- Ne mettez pas des aliments chauds dans l'appareil.
- En cas de coupure d'électricité, n'ouvrez pas la porte de l'appareil.
- N'ouvrez pas la porte fréquemment et ne la laissez pas ouverte sur une longue durée.
- Ne réglez pas le thermostat à des températures excessivement froides.

6/ NETTOYAGE ET ENTRETIEN

AVERTISSEMENT ! Éteignez et débranchez l'appareil avant toute manipulation d'entretien.

IMPORTANT !

- Tous les travaux électriques nécessaires à la réparation de l'appareil doivent être effectués par un électricien qualifié ou une personne compétente.
- Ce produit doit être réparé par un centre de réparation agréé, en utilisant exclusivement des pièces de rechange d'origine.

DÉGIVRAGE ET NETTOYAGE DU CONGÉLATEUR

ATTENTION ! Ne nettoyez pas l'appareil quand il est branché. Risque de choc électrique ! Éteignez et débranchez l'appareil avant de le nettoyer. Vous pouvez également couper le circuit au disjoncteur ou démonter le fusible. Ne nettoyez jamais l'appareil avec un nettoyeur à vapeur. L'humidité pourrait s'accumuler dans les composants électriques : risque de choc électrique ! Les vapeurs chaudes peuvent endommager les pièces en plastique de l'appareil. L'appareil doit être complètement sec avant d'être remis en service.

IMPORTANT ! Les huiles éthérées et les solvants organiques peuvent endommager les pièces en plastique. N'utilisez pas d'additifs tels que du jus de citron ou du jus d'écorce d'orange, de l'acide butyrique ou du nettoyant contenant de l'acide acétique. N'utilisez pas de produits de nettoyage abrasifs.

AVERTISSEMENT ! N'utilisez pas d'objets métalliques, pointus ou coupants pour nettoyer ou dégivrer l'appareil. Utilisez un grattoir en plastique.

Pour des raisons d'hygiène, nettoyez régulièrement l'intérieur. Au fil du temps, de la glace et du givre s'accumulent dans le congélateur. Lorsque ce dépôt devient trop épais, il est nécessaire de l'enlever.

1. Videz l'appareil, enveloppez les aliments dans des journaux et stockez-les dans un endroit sec et frais.
2. Mettez l'appareil hors tension, puis débranchez-le. Vous pouvez également couper le circuit au disjoncteur ou dévisser le fusible.
3. Laissez la porte ouverte à l'aide d'une cale. Étalez une vieille serviette par terre, et posez un récipient peu profond sur la serviette pour récupérer l'eau et les glaçons.
4. Lorsque la glace commence à ramollir, décollez et enlevez les plus gros morceaux au moyen d'un racloir en plastique.
5. Une fois toute la glace enlevée, nettoyez l'appareil avec un chiffon doux et de l'eau tiède. Une fois le nettoyage terminé, essuyez bien les parois intérieures au moyen d'un chiffon propre et sec jusqu'à ce que toutes les surfaces soient bien sèches.
6. Une fois par an, époussetez le condenseur avec une brosse à poils souples.
7. Lorsque tout est bien sec, vous pouvez rebrancher l'appareil.

RANGEMENT

Si vous avez l'intention de laisser l'appareil vide pendant longtemps, éteignez-le, dégivrez-le, nettoyez-le et séchez-le. Laissez la porte ouverte pour empêcher la formation de moisissure à l'intérieur de l'appareil.

GUIDE DE DÉPANNAGE

Problème	Cause possible	Solution
L'appareil ne fonctionne pas.	La fiche secteur n'est pas branchée ou mal branchée.	Branchez correctement la fiche.
	Un fusible a sauté.	Vérifiez et remplacez le fusible.
	La prise de courant est défectueuse.	Demandez à un électricien de réparer la prise.
L'appareil congèle trop.	Le réglage de température est trop froid.	Réglez le thermostat sur une température plus élevée.
Les aliments ne sont pas assez congelés.	Température incorrecte.	Réglez le thermostat sur une température plus basse.
	La porte est restée ouverte pendant longtemps.	Évitez de laisser la porte ouverte quand ce n'est pas nécessaire.
	Une trop grande quantité d'aliments non congelés ont été mis dans l'appareil dans les dernières 24 heures.	Utilisez temporairement une température plus basse.

Grosse accumulation de givre sur la porte.	Les joints de la porte ne sont pas hermétiquement fermés.	Chauffez les parties non hermétiques du joint avec un sèche-cheveux (en utilisant le réglage froid de celui-ci), puis façonnez-les à la main jusqu'à ce qu'elles ferment bien.
	L'appareil est trop proche d'une source de chaleur.	Vérifiez les instructions de la section Installation/Emplacement et éloignez l'appareil de la source de chaleur.
Bruits inhabituels.	L'appareil n'est pas à l'horizontale.	Ajustez les pieds.
	L'appareil touche le mur, une canalisation ou d'autres objets.	Déplacez légèrement l'appareil ou la canalisation.

7/ GARANTIE ET LIMITES DE RESPONSABILITÉ

Ce produit est garanti pour une période de 12 à 24 mois (définie par la législation locale, période sur le ticket de caisse faisant foi) à partir de la date d'achat, contre toute défaillance résultant d'un vice de fabrication ou de matériau.

Cette garantie ne couvre pas les dommages résultant d'une mauvaise installation, d'une utilisation incorrecte, ou de l'usure normale du produit.

Plus précisément, la garantie ne couvre pas :

- Les dommages ou problèmes causés par une utilisation incorrecte, un accident, une altération ou un branchement électrique d'intensité ou de tension inappropriée.
- Les produits modifiés, ceux dont le scellé de garantie ou le numéro de série ont été endommagés, altérés, supprimés ou oxydés.
- Les batteries remplaçables et accessoires sont garantis pour une période de 6 mois.
- La défaillance de la batterie, survenue par un chargement trop long ou par le non-respect des consignes de sécurité expliquées dans la notice.
- Les dommages esthétiques, incluant les rayures, bosses ou tout autre élément.
- Les dommages causés par toute intervention effectuée par une personne non-agrèée.
- Les défauts causés par une usure normale ou dus au vieillissement normal du produit.
- Les défaillances du produit dues à l'utilisation sans les accessoires homologués par le fabricant.
- Les produits oxydés.

Les produits réparés ou remplacés peuvent inclure des composants et des équipements nouveaux et/ou reconditionnés.

MODALITÉS DE MISE EN ŒUVRE

Pour obtenir un service de garantie, vous êtes priés de rapporter votre produit à l'accueil de votre lieu de vente muni de votre preuve d'achat (ticket de caisse, facture, ...), du produit et de ses accessoires fournis, avec son emballage d'origine.

Il est important d'avoir comme information la date d'achat, le modèle et le numéro de série ou d'IMEI (ces informations apparaissent généralement sur le produit, l'emballage ou votre preuve d'achat).

FR

A défaut, vous devez rapporter le produit avec les accessoires nécessaires à son bon fonctionnement (alimentation, adaptateur, etc.).

Dans le cas où votre réclamation est couverte par la garantie, le service après-vente pourra, dans les limites de la législation locale, soit :

- Réparer ou remplacer les pièces défectueuses.
- Echanger le produit retourné avec un produit qui a au moins les mêmes fonctionnalités et qui est équivalent en termes de performance.
- Rembourser le produit au prix d'achat du produit mentionné sur la preuve d'achat.

Si une de ces 3 solutions est utilisée, cela ne donne pas droit au prolongement ou au renouvellement de la période de garantie.

DESCRIPCIÓN DEL CONTENIDO:

1/INSTRUCCIONES DE SEGURIDAD _____	P. 35
2/ESPECIFICACIONES TÉCNICAS _____	P. 40
3/DESCRIPCIÓN DEL PRODUCTO _____	P. 40
4/ANTES DEL PRIMER USO _____	P. 40
5/MODO DE EMPLEO _____	P. 45
6/LIMPIEZA Y CUIDADOS _____	P. 48
7/GARANTÍA Y EXENCIÓN DE RESPONSABILIDAD _____	P. 50

ES

1/ INSTRUCCIONES DE SEGURIDAD

Antes de usar este aparato, lea atentamente las instrucciones siguientes. Consérvelas para consultarlas en el futuro y adjúntelas al aparato si se lo entrega a otra persona.

1. Este aparato podrá ser utilizado por niños mayores de 8 años y por personas con discapacidades físicas, sensoriales o mentales, o sin la experiencia y los conocimientos necesarios, si están supervisados o han recibido instrucciones en relación con el uso seguro del aparato y comprenden los riesgos que ello implica. Los niños de edades entre 3 y 8 años pueden introducir y sacar alimentos de los frigoríficos.

2. Los niños no deben jugar con el aparato.

3. Las tareas de limpieza y mantenimiento a cargo del usuario no podrán ser realizadas por niños sin supervisión.

4. Mantenga todo el embalaje lejos del alcance de los niños. Existe peligro de asfixia.

5. **ADVERTENCIA:** Mantenga los orificios de ventilación de la carcasa del electrodoméstico o su estructura integrada libres de obstáculos.

6. **¡ADVERTENCIA!** Para acelerar el proceso de descongelación, no use dispositivos mecánicos u otros medios distintos a los recomendados por el fabricante.

7. **¡ADVERTENCIA!** No dañe el circuito del refrigerante.

8. **ADVERTENCIA:** Cuando instale el aparato, asegúrese de que el cable de alimentación no se enganche ni se dañe.

9. **¡ADVERTENCIA!** No coloque tomas de corriente portátiles múltiples o fuentes de alimentación portátiles en la parte trasera del aparato.

10. No almacene en este aparato sustancias explosivas, como botes de aerosol con propelente inflamable.

11. Durante el transporte y la instalación del aparato, asegúrese de que no se haya dañado ninguno de los componentes del circuito de refrigerante.

- Evite las llamas abiertas y las fuentes de ignición.
- Ventile bien la habitación en la que esté instalado el aparato.

12. Es peligroso alterar las especificaciones o modificar este producto de cualquier modo.

13. **¡ADVERTENCIA!** Cualquier daño en el cable de alimentación podría provocar un cortocircuito, un incendio o una descarga eléctrica.

14. Este aparato está previsto para uso doméstico y en aplicaciones similares, como:

- zonas de cocina para empleados en tiendas, oficinas y otros entornos de trabajo;
- para uso de clientes en hoteles, hostales y otros entornos de tipo residencial;
- establecimientos que ofrecen servicios de alojamiento y desayuno;
- en aplicaciones de catering y otras aplicaciones similares no minoristas.

15. **¡ADVERTENCIA!** Todos los componentes eléctricos, como el enchufe, el cable de alimentación y el compresor, debe reemplazarlos únicamente un agente de servicio técnico certificado o el personal cualificado.

16. El cable de alimentación no debe prolongarse.

ES

17. Asegúrese de que la parte trasera del aparato no aplaste ni dañe el enchufe. Un enchufe aplastado o dañado podría sobrecalentarse y provocar un incendio.

18. Compruebe que puede llegar al enchufe de alimentación del aparato.

19. No tire del cable de alimentación.

20. No inserte el enchufe si la toma de corriente está suelta. Existe riesgo de descarga eléctrica o incendio.

21. Este aparato es pesado. Tenga cuidado cuando vaya a moverlo.

22. No toque objetos congelados ni los saque del congelador con las manos húmedas o mojadas, ya que podría sufrir abrasiones en la piel o quemaduras por hielo.

23. Evite exponer el aparato a la luz del sol durante mucho tiempo o de forma directa.

24. No coloque objetos calientes sobre las piezas de plástico del aparato.

25. No vuelva a congelar nunca un alimento que haya sido descongelado.

26. Coloque los alimentos congelados y previamente envasados siguiendo las instrucciones del fabricante de dichos alimentos.

27. Siga estrictamente las recomendaciones de almacenamiento del fabricante del aparato. Consulte las instrucciones relevantes.

28. No meta en el congelador bebidas con gas o con burbujas, ya que al congelarse podrían expandirse, explotar y dañar el aparato.

29. Los helados con palo pueden provocar quemaduras por hielo si se consumen directamente después de sacarlos del aparato.

30. Siga estas instrucciones para evitar que se contaminen los alimentos:

- Si se deja la puerta abierta durante mucho tiempo puede producirse un aumento considerable de la temperatura en

ES

los compartimentos del aparato.

- Limpie regularmente las superficies que puedan entrar en contacto con los alimentos y los sistemas de drenaje accesibles.



- Guarde la carne y el pescado crudos en recipientes adecuados en el frigorífico para que no goteen ni entren en contacto con otros alimentos.

- Los compartimentos para alimentos congelados de dos estrellas son adecuados para almacenar alimentos previamente congelados, para guardar o hacer helado y para hacer cubitos de hielo.

- Los compartimentos de una, dos y tres estrellas no son adecuados para congelar alimentos frescos.

- Si va a dejar el frigorífico vacío durante mucho tiempo, apáguelo, descongélelo, límpielo, séquelo y deje la puerta abierta para evitar la formación de moho dentro del aparato.



31. Si el cable de alimentación está dañado, deberá cambiarlo el fabricante, su agente de servicio técnico o una persona con una cualificación similar, con el fin de evitar peligros.

32.  Este aparato no contiene gases que puedan dañar la capa de ozono, ni en el circuito de refrigerante ni en los materiales de aislamiento. El aparato no debe eliminarse junto con los residuos y desperdicios domésticos. La espuma de aislamiento contiene gases inflamables. El aparato debe eliminarse cumpliendo las normativas pertinentes de su municipio. Póngase en contacto con las autoridades locales para obtener una copia de la normativa. Evite que se dañe la unidad de refrigeración, especialmente el intercambiador de calor. Los materiales utilizados en este aparato marcados con el símbolo  son reciclables. Elimine los materiales de embalaje en un contenedor de recogida adecuado para reciclarlos.

33. No use electrodomésticos dentro de los compartimentos de almacenamiento para alimentos del frigorífico, a menos que estén recomendados por el fabricante.

ES

Eliminación del aparato

1. Saque el enchufe de la toma de corriente.
2. Corte el cable de alimentación lo más cerca posible del aparato.
3. Quite la puerta para evitar que los niños sufran una descarga eléctrica o se queden encerrados dentro del aparato desmantelado.
4. Si el nuevo aparato con juntas magnéticas en la puerta va a sustituir a un modelo más antiguo con cierre de resorte en la puerta o tapa, asegúrese de que el cierre de resorte quede inutilizable antes de eliminar el aparato viejo. De este modo, evitará que el aparato pueda convertirse en una trampa mortal para un niño.
5.  **¡ADVERTENCIA!** Durante el uso, el servicio técnico y la eliminación del aparato, preste atención a este símbolo que se encuentra en la parte trasera del aparato, en el panel trasero o el compresor. Es de color amarillo o naranja para que resalte y llame la atención. Este símbolo advierte del riesgo de incendio. Hay materiales inflamables en los conductos de refrigerante y en el compresor. Manténgase alejado de cualquier llama o fuente de ignición cuando utilice, repare o elimine el aparato.
6. Todos los accesorios, como cajones o estantes, deben mantenerse en su lugar para reducir el consumo de energía.
7.  Este símbolo en el aparato o en el embalaje indica que el aparato no debe tratarse como un residuo doméstico. En lugar de ello, deberá llevarlo a un punto de recogida adecuado para el reciclaje de equipos eléctricos y electrónicos. Al asegurarse de que este producto se desecha correctamente, estará ayudando a evitar posibles consecuencias negativas para el medio ambiente y la salud pública, que son posibles riesgos en caso de que no se elimine este aparato adecuadamente. Si desea obtener información más detallada acerca del reciclaje de este

aparato, póngase en contacto con su ayuntamiento, la empresa local de recogida de basuras o la tienda en la que le haya adquirido el aparato.

2/ ESPECIFICACIONES TÉCNICAS

Alimentación	220-240 V, 50 Hz
Consumo anual de energía	238 kWh
Potencia total de entrada	100 W
Capacidad de almacenamiento	168 L
Clasificación climática	N, ST
Tiempo de aumento de la temperatura	16,5 horas
Capacidad de congelación	7,8 kg cada 24 horas
Dimensiones exteriores (An x P x Al)	544 x 571 x 1426 mm
Peso neto	43 kg
Clase de protección	Clase I

ES

3/ DESCRIPCIÓN DEL PRODUCTO

- | | |
|--------------------|-----------------------------------|
| 1- Cajones | 4- Mando de ajuste del termostato |
| 2- Pies ajustables | 5- Puerta |
| 3- Bisagra | 6- Junta |

4/ ANTES DEL PRIMER USO

INSTRUCCIONES DE TRANSPORTE

- Este aparato debe transportarse únicamente en posición vertical y vertical. Durante el transporte, el embalaje debe estar intacto tal como se suministra.
- No use las asas de la puerta para trasladar el aparato.

DESEMBALAJE

1. Saque del embalaje todas las piezas.
2. Inmediatamente después de sacar del embalaje todos los componentes, compruebe que estén completos y que no se hayan producido daños durante el transporte. Si su paquete o el cable de alimentación están dañados o incompletos, no conecte el electrodoméstico, conserve el material de embalaje y comuníquese inmediatamente con nuestro departamento de posventa o el minorista donde compró el electrodoméstico.

INSTALACIÓN

¡ADVERTENCIA!

- Asegúrese de que el cable de alimentación no quede atrapado debajo del aparato durante o después del traslado, para evitar que el cable se corte o se dañe.
- **¡RIESGO DE DESCARGA ELÉCTRICA!** Proteja el aparato de la humedad. No instale el congelador en un lugar húmedo, para evitar el óxido en las piezas metálicas. No salpique agua en el interior o el exterior del aparato, ya que podría debilitar el aislamiento y provocar una descarga eléctrica o un incendio.
- Si el congelador se instala en zonas frías sin calefacción, como un garaje, puede formarse condensación en las superficies exteriores. Esto es normal y no constituye una avería. Limpie la condensación con un paño seco.
- Cuando coloque el aparato, tenga cuidado de no dañar el suelo, las tuberías, los recubrimientos de las paredes, etc.

ES

¡IMPORTANTE!

- Se recomienda esperar como mínimo cuatro horas antes de conectar el aparato. Esto permite que se equilibren los fluidos. Por ejemplo, que el aceite retorne al compresor.
- No debe colocarse el aparato cerca de radiadores o cocinas.
- Compruebe que se pueda acceder al enchufe después de instalar el aparato, para asegurarse de que se pueda desconectar fácilmente en cualquier momento.
- No se sienta ni se ponga de pie encima del aparato, ya que no está diseñado para usarlo de ese modo. Podría sufrir lesiones o dañar el aparato.

Espacio necesario

- Deje suficiente espacio para que se pueda abrir la puerta. Vea la **figura 1**.

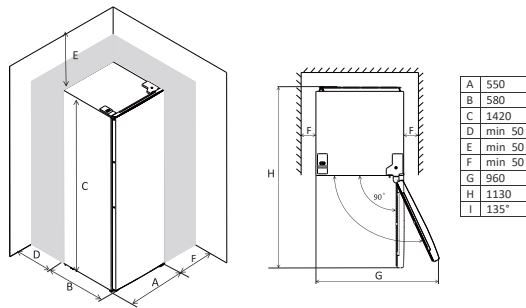

¡IMPORTANTE! Compruebe que haya una circulación de aire adecuada alrededor del aparato y un espacio de al menos 50 mm alrededor en todos los lados. La falta de circulación de aire provoca un calentamiento excesivo.

Ubicación

- Instale el aparato en un lugar con una temperatura ambiente que se corresponda a la indicada en la clase climática de la etiqueta de especificaciones del mismo:

Clase climática		Rango de temperatura ambiente
Moderada ampliada	SN	de 10 °C a 32 °C
Moderada	N	de 16 °C a 32 °C
Subtropical	ST	de 16 °C a 38 °C
Tropical	T	de 16 °C a 43 °C

ES

- Este congelador no está hecho para usarse como aparato empotrado.
- El aparato debe instalarse alejado de fuentes de calor, como radiadores, calentadores y la luz directa del sol. Asegúrese de que el aire pueda circular libremente en la parte posterior del aparato. Preferiblemente, el aparato no debería colocarse debajo de armarios colgados en la pared. No obstante, si se instala debajo de un armario colgado, asegúrese de que haya una distancia mínima de 50 mm. No apile el aparato con otros electrodomésticos.
- El nivelado preciso se asegura mediante uno o varios pies ajustables ubicados en la base del aparato.
- Este aparato no está previsto para el uso como aparato empotrado.

Conexión eléctrica

- Antes de enchufar el aparato, compruebe que la tensión y la frecuencia indicadas en la etiqueta de especificaciones se corresponden con el suministro eléctrico de su hogar. Este aparato debe estar conectado a tierra. El enchufe del cable de alimentación tiene una clavija para ello. Si la toma de corriente doméstica no tiene toma de tierra, conecte el aparato a una toma de tierra separada conforme con la normativa actual. Consulte con un electricista cualificado.
- El fabricante no se responsabiliza si las medidas de seguridad anteriores no se observan.
- Este aparato cumple las directivas de la C.E.E.

Nivelación del aparato

- Nivele el aparato usando los dos pies ajustables delanteros, que se pueden enroscar o desenroscar para cambiar la altura. Vea la **figura 2**.

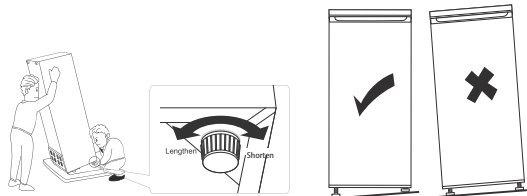

NOTA: Si el aparato no está nivelado y en contacto firme con el piso, las puertas y la alineación del sellado magnético no cerrarán correctamente. Un aparato desnivelado puede provocar un ruido y vibración excesivos.

CAMBIO DE DIRECCIÓN DE APERTURA DE LA PUERTA

Herramientas necesarias: Destornillador Phillips, destornillador de punta plana y una llave inglesa o llave de tuercas ajustable.

Notas:

- Verifique que el aparato está desenchufado y vacío.
- Para quitar la puerta, es necesario inclinar el aparato hacia atrás. Apoye el aparato sobre un objeto resistente para que no resbale durante el proceso de inversión de la dirección de apertura de la puerta.
- Todas las piezas retiradas deben guardarse, ya que son necesarias para volver a instalar la puerta.
- No coloque el aparato totalmente plano porque podría dañarse el sistema de refrigeración.
- Este trabajo debe realizarse entre dos personas, puesto que la manipulación durante el montaje requiere más de una persona.

1. Levante la cubierta de la bisagra superior derecha haciendo palanca y quítela. Vea la **figura 3**.

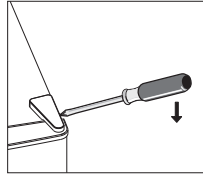

2. Desenrosque los dos tornillos y quite el soporte de la bisagra. Vea la **figura 4**.

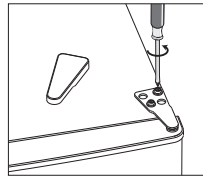

3. Levante la cubierta de la bisagra superior izquierda haciendo palanca y quítela. Vea la **figura 5**.

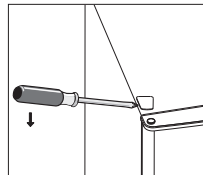

4. Cambie la cubierta del orificio del lado izquierdo al lado derecho. A continuación, quite la puerta y colóquela sobre una superficie suave para que no se raye. Vea la **figura 6**.

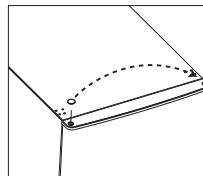

5. Desatornille la bisagra inferior y retire las patas ajustables de ambos lados. A continuación, desenrosque el pasador de la bisagra en la base del aparato, gire el soporte de la bisagra y enrosque el pasador de la bisagra a través de su soporte y fíjelo con la tuerca y la arandela de seguridad. Vea la **figura 7**.

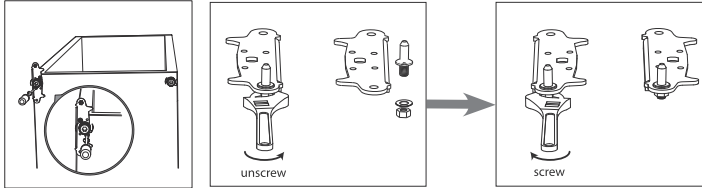

ES

6. Vuelva a colocar el soporte de la bisagra con el pasador de la bisagra en el lado izquierdo. Vea la **figura 8**. Vuelva a colocar los pies ajustables.

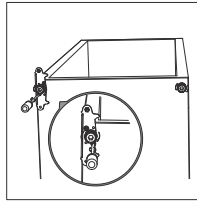

7. Vuelva a colocar la puerta. Compruebe que la puerta está alineada, tanto horizontal como verticalmente. De este modo, se asegura de que las juntas estén cerradas a ambos lados antes de apretar la bisagra superior.
8. Inserte el soporte de la bisagra superior izquierda y sujételo en su lugar con los dos tornillos. Asegúrese de colocar los tornillos en diagonal como se muestra en la imagen. Vea la **figura 9**.

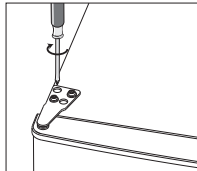

9. Vuelva a colocar las dos cubiertas en la parte superior del congelador, asegurándose de que la cubierta de la bisagra grande se encuentre sobre la bisagra en el lado izquierdo. Vea la **figura 10**.

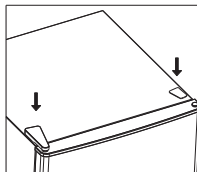

10. Desmonte la junta de la puerta, gírela 180 grados y vuelva a montarla. Vea la **figura 11**.

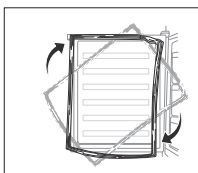

Instalación del tirador de la puerta

Para fijar el tirador de la puerta al borde de la puerta que se abre:

1. Quite los dos tornillos y los dos tapones roscados de la puerta.
2. Alinee los orificios de la puerta con los del tirador, inserte dos tornillos y asegúrelos en su lugar. Presione las dos tapas sobre las cabezas de los tornillos.
3. Inserte los dos tapones roscados en el lado opuesto de la puerta.

ES

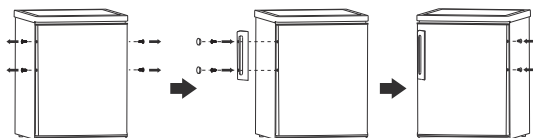

5/ MODO DE EMPLEO

PRIMER USO

Limpieza del interior

Antes de usar el aparato por primera vez, lave el interior y todos los accesorios internos con agua tibia y un jabón suave. Séquelos bien. Esto eliminará el típico olor a nuevo de los aparatos.

¡IMPORTANTE! No use detergentes ni materiales de limpieza abrasivos porque se dañará el acabado.

Ajuste de la temperatura

¡IMPORTANTE! Si el aparato se ha movido, espere como mínimo cuatro horas para que los líquidos del interior se equilibren antes de enchufarlo y encenderlo.

- Enchufe el aparato.
- La temperatura interna del aparato está controlada por el termostato. Hay tres ajustes: **MIN**, **NORMAL** y **MAX** (ver **Figura 12**). **MIN** es el ajuste de temperatura más caliente y **MAX** el más frío.
- Puede que el aparato no funcione a la temperatura correcta si la temperatura ambiente es especialmente alta, o si se abre la puerta del aparato con demasiada frecuencia.
- Cuando ponga en marcha el aparato después de que haya estado algún tiempo sin funcionar, suba el ajuste a **MAX** y espere dos horas aproximadamente antes de meter alimentos en el congelador. A continuación, regule el termostato al ajuste más adecuado al clima actual.

¡IMPORTANTE! En caso de que el aparato se descongele accidentalmente, por ejemplo, debido a un fallo de corriente, si ha habido un corte de suministro eléctrico durante más de 7,5 horas, los alimentos descongelados deberán consumirse enseguida o, si están crudos, cocinarse de inmediato y volver a congelarlos (cuando se hayan enfriado).

Ajustes de temperatura recomendados:

La temperatura interna del congelador se controla a través del mando del termostato. Hay siete ajustes (1 2 3 4 5 6 7). Ajuste el mando del termostato según la temperatura necesaria.

ES

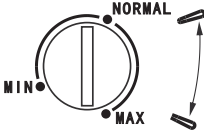
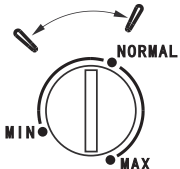
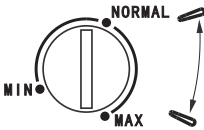
Temperatura ambiente	Ajuste del termostato
Verano	
Normal	
Invierno	

- Usando los ajustes recomendados, el tiempo máximo de almacenamiento de cualquier alimento es de un mes.
- El tiempo de almacenamiento puede ser menor si no se usa el ajuste recomendado.

Nota:

- Se oirá un sonido cuando el compresor se ponga en marcha. El líquido y los gases sellados dentro del sistema del congelador también podrían ocasionar ruidos, tanto si el compresor está encendido como si está apagado. Esto es normal.
- No se preocupe si le resulta difícil abrir la puerta del congelador justo después de haberla cerrado. Esto se debe a la diferencia de presión que se igualará y permitirá abrir la puerta normalmente al cabo de pocos minutos.

ALMACENAMIENTO DE ALIMENTOS DIARIOS

Coloque los distintos alimentos en los diferentes compartimientos de acuerdo con las recomendaciones que se indican a continuación.

Compartimento congelador	Tipo de alimento
Estantes superiores	Helado, fruta congelada o alimentos precocinados congelados.
Estantes intermedios	Verduras congeladas o patatas fritas.
Estantes inferiores	Carne cruda (vacuno, cordero, cerdo, aves y pescado).

ES

Congelación de alimentos frescos

- El congelador es apto para congelar alimentos frescos y para guardar alimentos congelados y ultracongelados durante un periodo largo.
- Coloque los alimentos frescos que vaya a congelar en el compartimento inferior.
- Compruebe en la etiqueta de especificaciones la cantidad máxima de alimentos que se pueden congelar en un periodo de 24 horas.
- El proceso de congelación tarda 24 horas. No añada otros alimentos durante este tiempo.

Descongelación de alimentos

- Los alimentos congelados pueden descongelarse en el frigorífico o a temperatura ambiente, dependiendo del tiempo disponible.
- Algunos alimentos pequeños se pueden cocinar directamente después de sacarlos del congelador, pero necesitarán más tiempo de cocción.

Cubitos de hielo

Este aparato puede estar equipado con una o más bandejas para hacer cubitos de hielo.

SUGERENCIAS Y CONSEJOS PRÁCTICOS

Para ayudarle a aprovechar al máximo el congelador y los alimentos congelados, siga estos prácticos consejos sobre alimentos congelados y ahorro de energía.

Consejos sobre alimentos congelados

- Congele solo alimentos de máxima calidad, frescos y completamente limpios.
- Almacene los alimentos en porciones pequeñas para poder descongelarlos de forma rápida y completa y reducir las cantidades desperdiciadas.
- Envuelva los alimentos en lámina de aluminio o de plástico para asegurar que no penetre aire.
- No deje que los alimentos frescos sin congelar entren en contacto con los alimentos congelados, ya que podría aumentar la temperatura de estos últimos.

- El hielo o los productos congelados a base de agua, si se consumen inmediatamente después de sacarlos del congelador, pueden provocar quemaduras por congelación en la piel.
- Los alimentos magros se almacenan mejor y durante más tiempo que los grasos.
- La sal reduce el tiempo de almacenamiento de los alimentos.
- Coloque los alimentos congelados de forma que esté visible la fecha de caducidad de cada paquete cuando abra la puerta del aparato.
- Cuando compre alimentos congelados, métalos en el congelador lo antes posible.
- No abra con frecuencia la puerta del congelador ni la deja abierta más tiempo del necesario.
- Una vez descongelados, los alimentos se deterioran rápidamente y no se deben volver a congelar.
- No exceda el tiempo de almacenamiento de los alimentos indicado por el fabricante.

Consejos para ahorrar energía

- No meta alimentos calientes en el aparato.
- No abra la puerta del aparato si se produce un fallo de corriente.
- No abra con frecuencia la puerta del congelador ni la deja abierta durante mucho tiempo.
- No ajuste el termostato a temperaturas demasiado frías.

6/ LIMPIEZA Y CUIDADOS

¡ADVERTENCIA! Antes de realizar tareas de mantenimiento en el aparato, apáguelo y desenchúfelo de la toma de corriente.

¡IMPORTANTE!

- Todos los trabajos eléctricos necesarios durante el servicio técnico en el aparato debe realizarlos un electricista cualificado o una persona competente.
- El servicio técnico de este producto debe realizarlo un centro de servicio autorizado y solo deben usarse piezas de recambio originales.

DESCONGELACIÓN Y LIMPIEZA DEL CONGELADOR

¡PRECAUCIÓN! No limpie el aparato cuando está enchufado a la red eléctrica. ¡Existe peligro de descarga eléctrica! Antes de limpiar el aparato, apáguelo y desenchúfelo de la red eléctrica. Alternativamente, también puede apagar el disyuntor o retirar el fusible. Nunca limpie el aparato con un limpiador a vapor. ¡La humedad podría acumularse en los componentes eléctricos y generar peligro de descarga eléctrica! Los vapores calientes pueden dañar los componentes de plástico del aparato. El aparato debe estar totalmente seco antes de volver a utilizarlo.

¡IMPORTANTE! Los aceites etéreos y disolventes orgánicos pueden dañar las partes de plástico. No use aditivos, como zumo de limón o jugo de piel de naranja, ácido butírico o limpiadores que contengan ácido acético. No use limpiadores abrasivos.

¡ADVERTENCIA! No use objetos metálicos o afilados para limpiar el aparato o quitar el hielo. Utilice un rascador de plástico.

Por razones de higiene, limpie el interior regularmente. Con el tiempo, se acumula hielo y escarcha en el interior del congelador. Cuando la capa acumulada sea bastante gruesa, debería eliminarla.

1. Saque los alimentos del aparato, envuélvalos en papel de periódico y guárdelos en un lugar fresco y seco.
2. Apague el aparato y desconecte el enchufe del suministro de corriente. Alternativamente, también puede apagar el disyuntor o desenroscar el fusible.
3. Mantenga la puerta abierta con una cuña. Coloque una toalla vieja en el suelo y ponga un recipiente poco profundo encima para ayudar a recoger los carámbanos y el agua.
4. Cuando el hielo empiece a ablandarse, use un rascador de plástico y quite los pedazos grandes de hielo.
5. Cuando se haya eliminado todo el hielo, limpie el aparato con un paño suave y agua tibia. Después de limpiarlo, pase un paño limpio y seco hasta que el interior quede totalmente seco.
6. Una vez al año, limpie con cuidado el polvo del condensador con un cepillo suave.
7. Una vez que todo esté seco, vuelva a conectar el aparato a la red eléctrica.

ES

ALMACENAMIENTO

Si el aparato se deja vacío durante mucho tiempo, apáguelo, descongélelo, límpielo y séquelo. Deje la puerta abierta para evitar que se forme moho dentro del aparato.

RESOLUCIÓN DE PROBLEMAS

Problema	Posible causa	Solución
El aparato no funciona.	El enchufe no está conectado o está flojo.	Introduzca el enchufe correctamente.
	El fusible se ha fundido.	Compruebe el fusible y cámbielo.
	La toma de corriente tiene un defecto.	Solicite a un electricista la reparación de la toma de corriente.
El aparato congela demasiado.	El ajuste de la temperatura es demasiado frío.	Ajuste la temperatura a un nivel más caliente.
Los alimentos no se congelan lo suficiente.	Temperatura incorrecta.	Ajuste la temperatura a un nivel más frío.
	La puerta se ha dejado abierta durante mucho tiempo.	No deje la puerta abierta innecesariamente.
	Durante las últimas 24 horas se ha introducido una gran cantidad de alimentos no congelados.	Utilice temporalmente una temperatura más fría.

Gran acumulación de escarcha en la puerta.	La junta de la puerta no es hermética.	Caliente las secciones con fugas de la junta usando un secador de pelo (ajustado a aire en frío) y amóldelas con la mano hasta que estén bien asentadas.
	El aparato está demasiado cerca de una fuente de calor.	Consulte las pautas recomendadas en el apartado Instalación / Ubicación y aleje el aparato de la fuente de calor.
Ruidos anómalos.	El aparato no está nivelado.	Ajuste los pies.
	El aparato hace contacto con la pared, con una tubería o con otros objetos.	Mueva un poco el aparato o la tubería.

7/ GARANTÍA Y EXENCIÓN DE RESPONSABILIDAD

Este producto está garantizado durante un periodo de doce (12) a veinticuatro (24) meses (conforme a lo dispuesto por la legislación local y al correspondiente periodo indicado en el recibo de compra) a partir de su fecha de compra contra cualquier defecto de funcionamiento derivado de algún fallo de material o fabricación.

Esta garantía no cubre aquellos daños que pudieran producirse como consecuencia de una instalación incorrecta, utilización inadecuada o del desgaste normal del producto.

De manera más precisa, la garantía no cubrirá lo siguiente:

- Daños o anomalías atribuibles a una utilización incorrecta, un accidente fortuito, modificación del aparato o su conexión a una red eléctrica de una intensidad o tensión inadecuada.
- Productos modificados, tales como aquellos donde el precinto de garantía o el número de serie hayan sido dañados, modificados, suprimidos o presenten corrosión.
- De incluirse, las pilas sustituibles y los accesorios solo estarán garantizados durante un periodo de seis (6) meses.
- Cualquier fallo de acumuladores o pilas que se produzca como consecuencia de haber estado sometidos a un periodo de recarga excesivamente largo o de no haberse observado las precauciones de seguridad indicadas en el manual.
- Aquellos daños de tipo estético, incluidos arañazos, abolladuras o cualquier otro tipo de daño.
- Daños resultantes de cualquier reparación o intervención efectuada en el aparato por personas no autorizadas.
- Defectos debidos a desgaste o envejecimiento normal del producto.
- Actualizaciones de software que pudieran ser necesarias debido a un cambio de los parámetros de red.

- Fallos del producto debido a la utilización de software procedente de terceros a fin de modificar, sustituir o adaptar el existente.
- Fallos del producto debido a su utilización con accesorios diferentes a los homologados por el fabricante.
- Productos que presenten indicios de corrosión.

En ningún caso, el fabricante se hará responsable de posibles pérdidas de los datos guardados en el disco. Asimismo, el fabricante no estará obligado a verificar que se hayan retirado de antemano las tarjetas de memoria SIM o SD de aquellos productos devueltos.

Aquellos productos reparados o sustituidos podrán incluir componentes y equipos nuevos y/o reacondicionados.

RECLAMACIONES EN GARANTÍA

Para que podamos aceptar una reclamación en garantía, le rogamos que lleve su producto defectuoso junto con cualquier accesorio suministrado en su embalaje original al centro de atención al cliente del establecimiento donde lo haya adquirido y presente una prueba válida de compra (recibo de caja, factura,...) del producto.

Será importante contar con información clave, tal como fecha de compra, modelo y número de serie o de IMEI del aparato (dichos datos suelen figurar ya sea en el producto, su embalaje o prueba válida de compra).

En su defecto, deberá presentar el producto junto con los accesorios necesarios que garanticen su funcionamiento correcto (cable de alimentación, adaptador de corriente, etc.).

Si su reclamación está cubierta por la garantía, el servicio posventa podrá proceder de una de las maneras siguientes (en función de los requisitos estipulados por la legislación local):

- Reparar o sustituir aquellas piezas defectuosas.
- Sustituir el producto devuelto por otro cuyas funciones sean idénticas y sea equivalente al producto original en lo que respecta a su rendimiento o prestaciones.
- Reembolsar el importe pagado por el producto, según se indica en la prueba válida de compra presentada.

El hecho de adoptar cualquiera de estas tres (3) soluciones no otorga derecho alguno a prolongar o renovar el periodo de garantía.

ES

ÍNDICE

1/INSTRUÇÕES DE SEGURANÇA _____	P. 52
2/CARACTERÍSTICAS TÉCNICAS _____	P. 57
3/DESCRIÇÃO DO PRODUTO _____	P. 57
4/ANTES DA PRIMEIRA UTILIZAÇÃO _____	P. 57
5/UTILIZAÇÃO _____	P. 62
6/LIMPEZA E CUIDADOS _____	P. 65
7/GARANTIA E LIMITES DE RESPONSABILIDADE _____	P. 67

1/ INSTRUÇÕES DE SEGURANÇA

PT

Antes de usar este aparelho elétrico, leia com atenção as instruções apresentadas abaixo. Guarde-as para futuras referências e entregue-as aos futuros donos do produto.

1. Este aparelho pode ser usado por crianças com mais de 8 anos de idade e pessoas com capacidades físicas, sensoriais ou mentais reduzidas, ou falta de experiência e conhecimentos, se forem supervisionadas e ensinadas quanto à utilização do aparelho de um modo seguro, e compreenderem os perigos envolvidos. Crianças dos 3 aos 8 anos de idade podem carregar e descarregar aparelhos frigoríficos.

2. As crianças não deverão brincar com o aparelho.

3. A limpeza e manutenção não deverão ser feitas por crianças sem supervisão.

4. Mantenha todo o material de empacotamento afastado das crianças. Existe um risco de sufocação.

5. **AVISO:** Mantenha as aberturas de ventilação na estrutura do aparelho ou na estrutura incorporada sem obstruções.

6. **AVISO!** Não use dispositivos mecânicos ou outros meios para acelerar o processo de descongelação para além dos recomendados pelo fabricante.

7. **AVISO!** Não danifique o circuito de refrigeração.

8. **AVISO:** Quando posicionar o aparelho, certifique-se de que o fio da alimentação não fica preso nem danificado.

9. **AVISO!** Não use triplas nem extensões ou baterias portáteis na parte traseira do aparelho.

10. Não guarde substâncias explosivas, como latas de aerossóis com um propulsor inflamável neste aparelho.

11. Durante o transporte e instalação do aparelho, certifique-se de que nenhum dos componentes do circuito refrigerador fica danificado.

- Evite chamas sem proteção e fontes de ignição.
- Ventile bem a divisão onde o aparelho se encontra.

12. É perigoso alterar as especificações ou modificar este produto de algum modo.

13. **AVISO!** Qualquer dano no fio da alimentação pode causar um curto-circuito, fogo e/ou choque elétrico.

PT

14. Este aparelho foi criado para ser utilizado em aplicações domésticas e semelhantes, como:

- Áreas de cozinha para funcionários em lojas, escritórios e outros ambientes de trabalho;
- Casas de quinta e por clientes em hotéis, motéis e outros ambientes de tipo residencial;
- Ambientes do tipo alojamento e pequeno-almoço;
- Aplicações de catering e outras semelhantes sem ser de retalho.

15. **AVISO!** Quaisquer componentes elétricos, como a ficha, fio da alimentação e compressor têm de ser substituídos por um agente de reparação certificado ou pessoal de reparação qualificado.

16. O fio da alimentação não pode ser prolongado.

17. Certifique-se de que a ficha não é esmagada nem danificada na parte traseira do aparelho. Uma ficha da alimentação esmagada ou danificada pode sobreaquecer e causar um fogo.

18. Certifique-se de que consegue chegar à ficha do aparelho.

19. Não puxe pelo fio da alimentação.

20. Se a tomada estiver solta, não insira a ficha. Existe um risco de choque elétrico ou fogo.

21. Este aparelho é pesado. Tenha cuidado quando o mover.

22. Não retire nem toque em artigos no congelador se as suas mãos estiverem húmidas ou molhadas, pois isso pode causar uma abrasão da pele ou queimaduras devido ao gelo.

23. Evite uma exposição prolongada do aparelho à luz direta do sol.

24. Não coloque artigos quentes nas partes de plástico do aparelho.

25. Nunca volte a congelar alimentos que tenham sido descongelados.

PT

26. Guarde os alimentos congelados pré-embalados de acordo com as instruções do fabricante do alimento congelado.

27. As recomendações de armazenamento do fabricante do aparelho devem ser estritamente seguidas. Consulte as instruções relevantes.

28. Não coloque bebidas com gás no congelador, pois estas expandem quando congeladas e podem explodir, danificando o aparelho.

29. Gelados podem causar queimaduras devido ao gelo se forem consumidos diretamente do aparelho.

30. Para evitar a contaminação de alimentos, respeite as seguintes instruções:



- Abrir a porta durante um longo período de tempo pode causar um aumento significativo da temperatura nos compartimentos do aparelho.
- Limpe regularmente as superfícies que entram em contacto com os alimentos e os sistemas de drenagem acessíveis.
- Guarde a carne crua e o peixe em recipientes adequados no frigorífico, de modo a que não entrem em contacto nem pinguem para cima de outros alimentos.

– Os compartimentos de alimentos congelados de duas estrelas são adequados para guardar alimentos pré-congelados, guardar ou fazer gelado e para fazer cubos de gelo.

– Os compartimentos de uma, duas e três estrelas não são adequados para congelar alimentos frescos.

– Se o frigorífico for deixado vazio durante longos períodos de tempo, desligue-o, descongele-o, limpe-o, seque-o e deixe a porta aberta, para evitar o aparecimento de mofo dentro do aparelho.

31. Se o fio da alimentação ficar danificado, deverá ser substituído pelo fabricante, o agente de reparação ou uma pessoa igualmente qualificada, de modo a evitar quaisquer perigos.

32.  Este aparelho não contém gases prejudiciais à camada do ozono nem no circuito refrigerador nem nos materiais de isolamento. O aparelho não deverá ser eliminado juntamente com o lixo doméstico comum. A espuma de isolamento contém gases inflamáveis. O aparelho deverá ser eliminado de acordo com as normas para aparelhos na sua localidade. Contacte as autoridades locais para obter uma cópia das normas. Evite danificar a unidade de refrigeração, especialmente o permutador de calor. Os materiais usados neste aparelho assinalados com o símbolo  são recicláveis. Elimine os materiais de empacotamento num recipiente de recolha adequado para proceder à reciclagem.

33. Não use aparelhos elétricos dentro dos compartimentos de armazenamento de alimentos do aparelho, a não ser que sejam do tipo recomendado pelo fabricante.

Eliminação do aparelho

1. Retire a ficha do aparelho da tomada.

2. Corte o fio da alimentação o mais próximo possível da estrutura.

3. Retire a porta para evitar que as crianças sofram um choque elétrico ou que se tranquem dentro do aparelho.

4. Se o seu novo aparelho com vedantes magnéticos substituir um modelo antigo com trinco de mola na porta, certifique-se de que o trinco fica inutilizável antes de eliminar o aparelho antigo. Isto evita que se torne numa armadilha mortal para crianças.

5.  **AVISO!** Durante a utilização, reparação e eliminação do aparelho, preste atenção a este símbolo, localizado na parte traseira do aparelho, painel traseiro ou compressor. Tem uma cor amarela ou cor-de-laranja para o realçar e chamar a sua atenção. Este símbolo avisa do risco de fogo. Existem materiais inflamáveis nos tubos de refrigeração e no compressor. Mantenha-se afastado de qualquer chama ou fogo quando usar, reparar ou eliminar o aparelho.

6. Todos os acessórios, como gavetas e prateleiras deverão ser mantidos no aparelho, para diminuir o consumo de energia.

7.  Este símbolo no aparelho ou na embalagem indica que este aparelho não pode ser tratado como lixo doméstico comum. Em vez disso, deverá ser levado para um centro de recolha que recicle produtos elétricos e eletrónicos. Ao garantir que este produto é eliminado corretamente, irá ajudar a evitar potenciais consequências negativas para o ambiente e a saúde humana, que podem ser causadas pela eliminação incorreta do aparelho. Para informação mais detalhada sobre a reciclagem deste produto, contacte a autoridade local e o serviço de eliminação de resíduos domésticos local, ou o revendedor onde adquiriu o aparelho.

2/ CARACTERÍSTICAS TÉCNICAS

Alimentação	220-240 V~, 50 Hz
Consumo anual de energia	238 kWh
Potência de entrada total	100 W
Capacidade de armazenamento	168 L
Classificação climática	N, ST
Tempo de aumento da temperatura	16,5 horas
Capacidade de congelação	7,8 kg por cada 24 horas
Dimensões exteriores (C x D x A)	544 x 571 x 1426 mm
Peso líquido	43 kg
Classe de proteção	Classe I

PT

3/ DESCRIÇÃO DO PRODUTO

- | | |
|-------------------|-------------------------------------|
| 1- Gavetas | 4- Manípulo de ajuste do termóstato |
| 2- Pés ajustáveis | 5- Porta |
| 3- Articulação | 6- Junta |

4/ ANTES DA PRIMEIRA UTILIZAÇÃO

INSTRUÇÕES DE TRANSPORTE

- Este aparelho deverá ser transportado apenas direito e na vertical. A embalagem, conforme fornecida, tem de permanecer intacta durante o transporte.
- Não use as pegas da porta para transportar o aparelho.

DESEMPACOTAR

1. Retire todas as peças da embalagem.
2. Verifique se tem todas as peças e que não existem danos de transporte imediatamente após retirar da embalagem. Se a sua embalagem ou o fio da alimentação estiverem danificados ou incompletos, não ligue o aparelho, guarde o material de empacotamento e contacte imediatamente o nosso serviço pós-venda ou o revendedor onde adquiriu o aparelho.

INSTALAÇÃO

AVISO!

- Certifique-se de que o fio da alimentação não fica preso por baixo do aparelho durante e após o mover, para evitar que o fio seja cortado ou danificado.
- **RISCO DE CHOQUE ELÉTRICO!** Proteja o aparelho da humidade. Não instale o congelador num local húmido, para evitar ferrugem nas partes de metal. Não salpique água no interior ou exterior do aparelho, pois isso pode enfraquecer o isolamento e dar origem a choque elétrico ou fogo.
- Se o congelador for instalado em áreas que não sejam aquecidas, como garagens, etc., pode formar-se condensação com o tempo frio nas superfícies exteriores. Isto é normal e não se trata de uma avaria. Retire qualquer vestígio de condensação com um pano seco.
- Quando posicionar o aparelho, tenha cuidado para não danificar o piso, tubos, pinturas da parede, etc.

IMPORTANTE!

- Aconselhamos a esperar, pelo menos, uma hora antes de ligar o aparelho. Isto permite aos fluidos ficarem equilibrados. Por exemplo, o óleo flui de volta para o compressor.
- O aparelho não pode ficar perto de radiadores ou fogões.
- Certifique-se de que a ficha fica acessível após a instalação do aparelho, para se certificar de que consegue desligar o aparelho a qualquer altura.
- Não se tente sentar nem colocar em cima do aparelho, pois ele não foi criado para tal uso. Pode magoar-se e danificar o aparelho.

Requisitos de espaço

- Mantenha espaço suficiente para que a porta abra por completo. Consulte a **Imagem 1**.

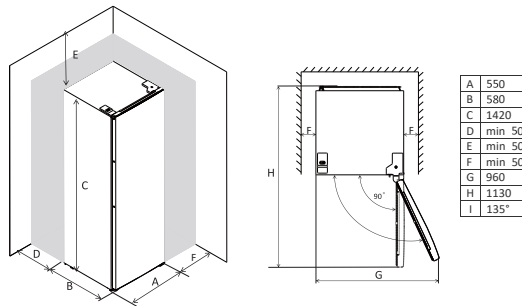

IMPORTANTE! Certifique-se de que há circulação de ar adequada ao redor do aparelho e um espaço de, pelo menos, 50 mm em todos os lados. Uma falta de circulação do ar dá origem ao sobreaquecimento.

Localização

- Instale o aparelho num local com uma temperatura ambiente correspondente à classe climática indicada na placa das especificações do aparelho.

Classe climática		Raio da temperatura ambiente
Temperatura prolongada	SN	10 °C a 32 °C
Temperada	N	16 °C a 32 °C
Subtropical	ST	16 °C a 38 °C
Tropical	T	16 °C a 43 °C

- Este frigorífico não foi criado para ser usado como aparelho encastrado.
- O aparelho deverá ser instalado afastado de fontes de calor, como radiadores, caldeiras e luz direta do sol. Certifique-se de que o ar pode circular livremente em redor da parte traseira do aparelho. Idealmente, o aparelho não deverá ser posicionado por baixo de quaisquer paredes suspensas. No entanto, se for posicionado por baixo de uma parede suspensa, certifique-se de que há um espaço de, pelo menos, 50 mm. Não empilhe o aparelho com outros aparelhos domésticos.
- Um nivelamento preciso é garantido através de um ou mais pés ajustáveis na base do aparelho.
- Este aparelho não foi criado para ser usado como aparelho encastrado.

PT

Ligação elétrica

- Antes de ligar o aparelho, certifique-se de que a voltagem e frequência apresentadas na placa das especificações correspondem à sua alimentação doméstica. O aparelho tem de ser ligado à terra. A ficha é fornecida com um contacto para este intuito. Se a tomada não estiver ligada à terra, ligue o aparelho a um dispositivo em separado com ligação à terra, em conformidade com as normas elétricas. Consulte um electricista qualificado.
- O fabricante não se responsabiliza se as precauções de segurança apresentadas acima não forem observadas.
- Este aparelho encontra-se em conformidade com as diretivas CEE.

Nivelar o aparelho

- Nivele o aparelho usando os dois pés dianteiros ajustáveis, que podem ser enroscados ou desenroscados para alterar a altura. Consulte a **Imagem 2**.

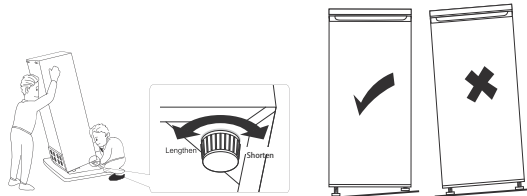

NOTA: Se o aparelho não ficar nivelado e em firme contacto com o chão, as portas e o alinhamento do vedante magnético não ficarão cobertos corretamente. Um aparelho desnivelado pode causar ruído e vibração excessivos.

INVERTER A DIREÇÃO DE ABERTURA DA PORTA

Ferramentas necessárias: Chave de estrelas, chave de fendas, chave inglesa ou chave de aperto.

Notas:

- Certifique-se de que o aparelho está desligado da alimentação e vazio.
- Para retirar a porta, tem de inclinar o aparelho para trás. Apoie o aparelho em algo sólido, de modo a que não caia durante o processo de inversão da porta.
- Todas as partes retiradas têm de ser guardadas, pois são necessárias para voltar a instalar a porta.
- Não deite o aparelho, pois isso danifica o sistema de refrigeração.
- Esta é uma tarefa para duas pessoas, pois é necessário mais do que uma pessoa para manusear o aparelho durante a montagem.

1. Segure e levante a cobertura da dobradiça superior direita. Consulte a **Imagem 3**.

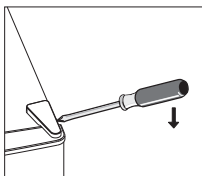

2. Desenrosque os dois parafusos e retire o suporte da dobradiça. Consulte a **Imagem 4**.

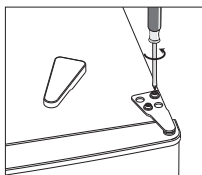

3. Segure e levante a cobertura da dobradiça superior esquerda. Consulte a **Imagem 5**.

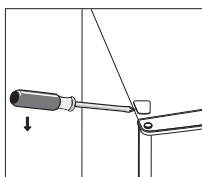

4. Mova a cobertura do orifício da esquerda para a direita. Depois, retire a porta e coloque-a numa superfície suave onde não seja riscada. Consulte a **Imagem 6**.

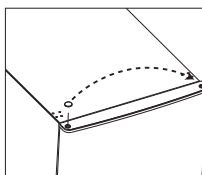

PT

- Desaparafuse a dobradiça inferior e retire os pés ajustáveis de ambos os lados. Desenrosque a cavilha da dobradiça, vire o suporte da dobradiça e enrosque a cavilha da dobradiça através do suporte da dobradiça, e fixe com a porca e a anilha de fixação. Consulte a **Imagem 7**.

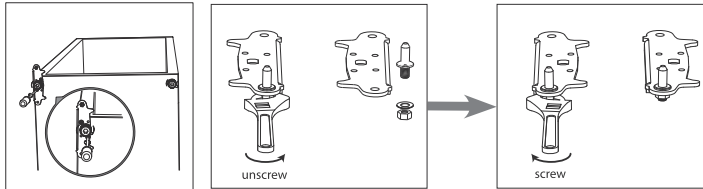

- Volte a colocar o suporte da dobradiça com a cavilha da dobradiça no lado esquerdo. Consulte a **Imagem 8**. Volte a fixar os pés ajustáveis.

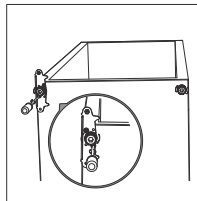

- Volte a colocar a porta. Certifique-se de que a porta fica devidamente alinhada, tanto horizontal como verticalmente. Isto garante que os vedantes ficam fechados em todos os lados antes de apertar a dobradiça superior.
- Insira o suporte da dobradiça superior esquerda e fixe com os dois parafusos. Certifique-se de que coloca os parafusos na diagonal, conforme apresentado. Consulte a **Imagem 9**.

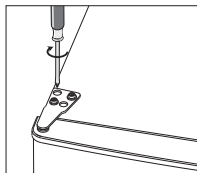

- Volte a colocar as duas coberturas no topo do congelador, certificando-se de que a cobertura da dobradiça maior fica na dobradiça do lado esquerdo. Consulte a **Imagem 10**.

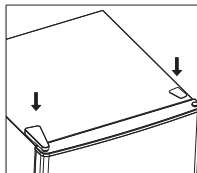

10. Liberte a junta da porta, rode-a 180 graus e volte a fixá-la. Consulte a **Imagem 11**.

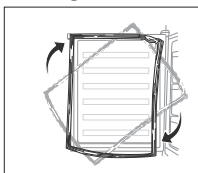

Instalar a pega da porta

Para fixar a pega da porta na extremidade da porta que abre:

1. Retire os dois parafusos e buchas da porta.
2. Alinhe os orifícios na porta com os da pega, e insira dois parafusos para fixar. Pressione as duas tampas sobre as cabeças dos parafusos.
3. Insira as duas buchas no lado oposto da porta.

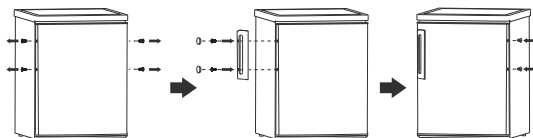

5/ UTILIZAÇÃO

PRIMEIRA UTILIZAÇÃO

Limpar o interior

Antes de usar o aparelho pela primeira vez, lave o interior e todos os acessórios internos com água morna e um detergente neutro. Seque bem. Isto elimina os odores típicos de um produto novo.

IMPORTANTE! Não use detergentes ou materiais de limpeza abrasivos, pois estes danificam o acabamento.

Definições da Temperatura

IMPORTANTE! Se o aparelho for movido, espere, pelo menos, quatro horas para que os fluidos no interior fiquem equilibrados antes de ligar o aparelho à alimentação.

- Ligue o aparelho à corrente elétrica.
- A temperatura interna é controlada por um termóstato. Existem três definições: **MIN**, **NORMAL** e **MAX** (consulte a **Imagem 12**). **MIN** é a temperatura mais quente, e **MAX** é a temperatura mais fria.
- O aparelho pode não funcionar à temperatura correta se estiver num local particularmente quente ou se abrir a porta frequentemente.
- Quando ligar o seu aparelho após um certo período de tempo, coloque as definições em **MAX** e espere cerca de duas horas antes de colocar alimentos no congelador. Depois, defina o termóstato para a definição mais adequada ao seu clima.

IMPORTANTE! No caso de descongelação acidental, por exemplo, se faltar a eletricidade durante mais de 7,5 horas, os alimentos descongelados têm de ser consumidos rapidamente, ou cozinhados imediatamente e congelados de novo.

Definições da temperatura recomendada

A temperatura do congelador é controlada pelo manípulo do termóstato. Há sete definições (1 2 3 4 5 6 7). Defina o manípulo do termóstato de acordo com a temperatura desejada.

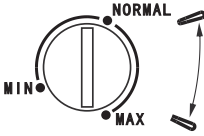
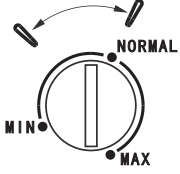
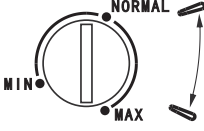
Temperatura ambiente	Definições do termóstato
Verão	
Normal	
Inverno	

PT

- Usando as definições recomendadas, o tempo máximo de armazenamento de qualquer produto alimentar é de um mês.
- O tempo de armazenamento pode ser inferior se a definição recomendada não for usada.

Nota:

- Ouvirá um ruído quando o compressor começar a funcionar. O líquido e os gases selados no sistema do congelador também aumentam o ruído, quer o compressor esteja a funcionar ou não, o que é normal.
- Se achar que é difícil abrir a porta do congelador após a ter fechado, não se preocupe. Isto deve-se à diferença de pressão que irá ficar igual e permitir que abra a porta normalmente passados alguns minutos.

ARMAZENAMENTO DOS ALIMENTOS DIÁRIOS

Posicione os diferentes alimentos nos diferentes compartimentos de acordo com as recomendações apresentadas abaixo.

Compartimento do congelador	Tipo de alimento
Prateleiras superiores	Gelado, frutos congelados ou alimentos pré-cozinhados congelados.
Prateleiras intermédias	Vegetais congelados ou batatas fritas congeladas.
Prateleiras inferiores	Carne crua (vaca, borrego, porco, aves e peixes).

Congelar alimentos frescos

- O congelador é adequado para congelar alimentos frescos e armazenar alimentos congelados e ultracongelados durante um longo período de tempo.
- Coloque alimentos frescos a serem congelados no compartimento inferior.
- Verifique a placa das especificações quanto à quantidade máxima de alimentos que podem ser congelados num período de 24 horas.
- O processo de congelação leva 24 horas. Não adicione outros alimentos durante este tempo.

Descongelar alimentos

- Os alimentos congelados podem ser descongelados no frigorífico ou à temperatura ambiente, dependendo do tempo que tiver.
- Alguns alimentos mais pequenos podem ser cozinhados imediatamente ao saírem do congelador, mas podem necessitar de mais tempo de confeção.

Cubos de gelo

Este aparelho pode estar equipado com uma ou mais bandejas para a produção de cubos de gelo.

DICAS ÚTEIS

Para o ajudar a desfrutar ao máximo do seu congelador e dos alimentos congelados, siga estas dicas úteis sobre alimentos congelados e para poupar energia.

Dicas sobre alimentos congelados

- Congele apenas alimentos de alta qualidade, frescos e bem lavados.
- Guarde os alimentos em pequenas porções para que descongelem rapidamente, e para reduzir o desperdício.
- Envolve os alimentos em folha de alumínio ou plástico, certificando-se de que fica hermético.
- Não permita que alimentos frescos e descongelados toquem nos alimentos congelados, pois isso pode fazer a temperatura dos alimentos congelados aumentar.

- Produtos à base de gelo ou água congelados, se consumidos imediatamente após a remoção do compartimento do congelador, podem causar queimaduras de congelamento.
- Alimentos magros armazenam-se melhor e durante mais tempo do que alimentos gordos.
- O sal reduz o tempo de armazenamento do alimento.
- Coloque o alimento congelado de modo a que a data de validade fique visível em cada embalagem quando abrir a porta.
- Transfira os alimentos congelados comprados para o seu congelador o mais rapidamente possível.
- Não abra a porta frequentemente nem a deixe aberta durante mais tempo do que o necessário.
- Quando descongelados, os alimentos deterioram-se rapidamente e não podem voltar a ser congelados.
- Não exceda o tempo de armazenamento indicado pelo fabricante do alimento.

Dicas para poupança de energia

- Não coloque alimentos quentes no aparelho.
- Se faltar a eletricidade, não abra a porta do aparelho.
- Não abra a porta frequentemente nem a deixe aberta durante longos períodos de tempo.
- Não defina o termóstato para temperaturas excessivamente frias.

PT

6/ LIMPEZA E CUIDADOS

AVISO! Antes de efetuar qualquer manutenção no aparelho, desligue-o e retire a ficha da tomada.

IMPORTANTE!

- Qualquer trabalho elétrico necessário durante a reparação do aparelho deverá ser efetuado por um eletricista qualificado ou pessoa competente.
- Este produto tem de ser reparado por um centro de reparação autorizado e só podem ser usadas peças sobresselentes genuínas.

DESCONGELAR E LIMPAR O CONGELADOR

CUIDADO! Não limpe o aparelho enquanto estiver ligado à alimentação. Existe o perigo de choque elétrico! Antes de proceder à limpeza, desligue o aparelho e retire a ficha da tomada. Por outro lado, pode desligar o disjuntor ou o fusível. Nunca limpe o aparelho com um produto de limpeza a vapor. A humidade pode acumular-se nos componentes elétricos, constituindo um perigo de choque elétrico! Vapores quentes podem danificar os componentes de plástico do aparelho. O aparelho tem de estar completamente seco antes de voltar a ser usado.

IMPORTANTE! Óleos etéreos e solventes orgânicos podem danificar as partes de plástico. Não use aditivos, como sumo de limão ou o sumo da casca da laranja, ácido butírico ou um produto de limpeza que contenha ácido acético. Não use produtos de limpeza abrasivos.

AVISO! Não use objetos de metal ou afiados para limpar o aparelho ou para retirar o gelo. Use um raspador de plástico.

Por razões de higiene, limpe regularmente o interior. Com o passar do tempo, o gelo acumula-se no congelador. Quando o gelo acumulado for espesso, deverá retirá-lo.

1. Retire o alimento do aparelho, embrulhe-o em papel de jornal e guarde-o num local fresco e seco.
2. Desligue o aparelho e retire a ficha da tomada. Por outro lado, pode desligar o disjuntor ou o fusível.
3. Mantenha a porta aberta. Coloque uma toalha velha no chão e coloque um recipiente raso por cima para ajudar a apanhar os pedaços de gelo e a água.
4. Quando o gelo começar a suavizar, use um raspador de plástico para o libertar, e retire os pedaços maiores de gelo.
5. Quando todo o gelo tiver sido retirado, limpe o aparelho com um pano suave e água morna. Após a limpeza, passe com um pano limpo e seco até que o interior fique completamente seco.
6. Todos os anos, retire cuidadosamente o pó do condensador com uma escova suave.
7. Quando tudo estiver seco, volte a ligar o aparelho à alimentação.

PT

ARMAZENAMENTO

Se o aparelho for deixado vazio durante longos períodos de tempo, desligue-o, descongele-o, limpe-o e seque-o. Deixe a porta aberta para evitar o aparecimento de mofo dentro do aparelho.

RESOLUÇÃO DE PROBLEMAS

Problema	Possível causa	Solução
O aparelho não funciona.	A ficha não está ligada ou está solta.	Insira corretamente a ficha.
	Fusível fundido.	Verifique e substitua o fusível.
	Tomada com defeito.	Peça a um electricista para reparar a tomada.
O aparelho congela demasiado.	A temperatura está muito fria.	Defina a temperatura para uma definição mais quente.
Os alimentos não ficam suficientemente congelados.	Temperatura incorreta.	Defina a temperatura para uma definição mais fria.
	Porta deixada aberta durante um longo período de tempo.	Não deixe a porta aberta desnecessariamente.
	Inseriu uma grande quantidade de alimentos descongelados nas últimas 24 horas.	Use temporariamente uma temperatura mais fria.

Grande acumulação de gelo na porta.	O vedante da porta não é hermético.	Aqueça as secções que estão a verter do vedante da porta com um secador de cabelo numa definição de ar fresco, e molde as secções com a mão até assentarem corretamente.
	O aparelho está demasiado perto de uma fonte de calor.	Verifique as orientações recomendadas na secção Instalação/Localização e afaste o aparelho da fonte de calor.
Ruídos pouco habituais.	O aparelho não está nivelado.	Ajuste os pés.
	O aparelho está a tocar na parede, tubos ou noutros objetos.	Mova ligeiramente o aparelho ou o tubo.

PT

7/ GARANTIA E LIMITES DE RESPONSABILIDADE

Este produto tem garantia por um período de 12 a 24 meses (definido pela legislação nacional, o período no talão da caixa indica a data) a partir da data de compra contra qualquer defeito resultante de uma falha de fabrico ou de material.

Esta garantia não abrange danos resultantes de uma má utilização, uma utilização incorreta ou o desgaste normal do produto.

Mais precisamente, a garantia não abrange:

- Danos ou problemas causados por uma utilização incorreta, acidente, alteração ou ligação elétrica com intensidade ou tensão inadequada.
- Produtos modificados, com o selo de garantia ou número de série danificados, alterados, eliminados ou oxidados.
- As baterias substituíveis e acessórios têm uma garantia de 6 meses.
- Falhas na bateria após um carregamento demasiado longo ou o desrespeito pelas instruções de segurança indicadas no manual.
- Danos estéticos, incluindo riscos, mossas ou qualquer outro elemento.
- Danos causados por qualquer intervenção efetuada por uma pessoa não certificada.
- Falhas causadas por um desgaste normal ou devidas ao envelhecimento normal do produto.
- Atualizações de software, devido a uma alteração das definições de rede.
- Falhas do produto devido à utilização de software de terceiros para modificar, alterar ou adaptar o software existente.
- Falhas do produto devido à utilização sem os acessórios homologados pelo fabricante.
- Produtos oxidados.

Em caso algum, o fabricante pode ser responsabilizado pela perda de dados armazenados no disco. De igual modo, o fabricante não pode ser responsabilizado por verificar se os cartões SIM/SD foram devidamente removidos dos produtos devolvidos.

Os produtos reparados ou substituídos podem incluir componentes e equipamentos novos e/ou novamente acondicionados.

MODALIDADES DE IMPLEMENTAÇÃO

Para obter um serviço de garantia, deve comunicar o seu produto no balcão de atendimento do seu local de venda equipado com o comprovativo de compra (recibo, fatura, etc.), do produto e dos respetivos acessórios fornecidos, com a embalagem de origem.

É importante ter a data de compra, o modelo e o número de série ou de IMEI (estas informações estão normalmente presentes no produto, na embalagem ou no seu comprovativo de compra).

Caso contrário, deverá trazer o produto com os acessórios necessários para o seu funcionamento correto (alimentação, adaptador, etc.).

No caso de a sua reclamação estar coberta pela garantia, o serviço pós-venda poderá, nos limites da legislação local:

- Reparar ou substituir as peças defeituosas.
- Trocar o produto devolvido por um produto que tenha, pelo menos, as mesmas funcionalidades e que seja equivalente em termos de desempenho.
- Reembolsá-lo pelo produto, pelo preço de compra do produto mencionado na prova de compra.

No caso de uma destas 3 soluções ser utilizada, estas não dão direito à extensão ou à renovação do período de garantia.

PT

SPIS TREŚCI

1/INSTRUKCJE DOTYCZĄCE BEZPIECZEŃSTWA _____	S. 69
2/SPECYFIKACJA TECHNICZNA _____	S. 74
3/OPIS PRODUKTU _____	S. 74
4/PRZED PIERWSZYM UŻYCIEM _____	S. 75
5/UŻYTKOWANIE _____	S. 79
6/CZYSZCZENIE I KONSERWACJA _____	S. 82
7/GWARANCJA I OGRANICZENIA ODPOWIEDZIALNOŚCI __	S. 85

1/ INSTRUKCJE DOTYCZĄCE BEZPIECZEŃSTWA

Przed rozpoczęciem używania tego urządzenia elektrycznego prosimy uważnie przeczytać niniejszą instrukcję. Instrukcję tę należy zachować na przyszłość. W przypadku sprzedaży należy ją przekazać nowym właścicielom urządzenia.

1. Pod warunkiem zapewnienia odpowiedniego nadzoru, pouczenia na temat bezpiecznej obsługi i dopilnowania zrozumienia zagrożeń, urządzenie może być używane przez dzieci w wieku od lat 8, osoby o ograniczeniach fizycznych, czuciowych lub psychicznych, a także osoby, którym brak jest doświadczenia lub wiedzy. Dzieciom w wieku od 3 do 8 lat wolno wkładać i wyjmować produkty spożywcze do/z urządzeń chłodniczych.

2. Dzieci nie powinny bawić się urządzeniem.

3. Dzieci nie powinny bez nadzoru wykonywać czynności związanych z czyszczeniem i konserwacją.

4. Wszystkie opakowania należy przechowywać z dala od dzieci. Istnieje ryzyko zadławienia.

5. **OSTRZEŻENIE:** Należy pilnować, aby otwory wentylacyjne w obudowie urządzenia lub w części wbudowanej nie były zapchane lub zasłonięte.

6. **OSTRZEŻENIE!** Z wyjątkiem urządzeń zalecanych przez producenta nie należy używać jakichkolwiek urządzeń mechanicznych lub innych środków przyspieszających proces rozmrażania.

PL

7. **OSTRZEŻENIE!** Należy uważać, aby nie uszkodzić obwodu chłodziwa.

8. **OSTRZEŻENIE:** Podczas ustawiania urządzenia należy pilnować, aby przewód zasilający nie został zakleszczony lub uszkodzony.

9. **OSTRZEŻENIE!** Przenośnych listw zasilających ani przenośnych zasilaczy nie należy umieszczać z tyłu urządzenia.

10. W urządzeniu nie należy przechowywać jakichkolwiek substancji o własnościach wybuchowych, takich jak np. puszki z łatwopalnymi aerozolami.

11. Podczas transportu i montażu urządzenia należy upewnić się, że żaden z elementów obiegu czynnika chłodniczego nie jest uszkodzony.

- Należy unikać otwartych płomieni i źródeł zapłonu.
- Pomieszczenie, w którym znajduje się urządzenie, należy dokładnie wietrzyć.

12. Jakakolwiek zmiana specyfikacji lub przeróbka tego urządzenia jest niebezpieczna.

13. **OSTRZEŻENIE!** Każde uszkodzenie przewodu zasilającego może spowodować zwarcie, pożar i/lub porażenie prądem.

14. Urządzenie jest przeznaczone do zastosowań domowych i podobnych, np.:

- kuchenki pracownicze w sklepach, biurach i innych obiektach pracowniczych;
- pokoje w hotelach, motelach i innych obiektach mieszkaniowych;
- obiekty typu nocleg ze śniadaniem;
- catering i podobne zastosowania niehandlowe.



15. **OSTRZEŻENIE!** Wszelkie elementy elektryczne, takie jak wtyczka, przewód zasilający i sprężarka muszą być wymieniane w autoryzowanym serwisie lub przez wykwalifikowany personel serwisowy.

16. Przewodu zasilającego nie wolno przedłużać.
17. Należy pilnować, aby wtyczka zasilająca nie była przygnieciona i nie została uszkodzona przez tylną część urządzenia. Przygnieciona lub uszkodzona wtyczka zasilająca może się przegrzać i doprowadzić do pożaru.
18. Należy pilnować, aby do wtyczki zasilającej urządzenia dało się dosięgnąć.
19. Nie należy ciągnąć za kabel zasilający.
20. Jeśli gniazdko zasilające jest zbyt luźne, nie należy wkładać do niego wtyczki. Istnieje ryzyko porażenia prądem lub pożaru.
21. To urządzenie jest ciężkie. Podczas przestawiania go należy zachować ostrożność.
22. Produktów zamrożonych w zamrażarce nie należy wyjmować lub dotykać mokrymi lub wilgotnymi rękoma, ponieważ mogłoby to spowodować odmrożenia i uszkodzenia skóry.
23. Należy unikać długotrwałego pozostawiania urządzenia bezpośrednio na słońcu.
24. Nie należy umieszczać gorących przedmiotów na plastikowych częściach urządzenia.
25. Nigdy nie należy ponownie zamrażać raz rozmrożonej żywności.
26. Gotowe mrożonki należy przechowywać zgodnie z instrukcjami producenta.
27. Należy ściśle stosować się do zaleceń producenta urządzenia dotyczących przechowywania produktów. Więcej informacji – patrz odpowiednie instrukcje.
28. Do zamrażarki nie należy wkładać napojów gazowanych, ponieważ w trakcie zamrażania napoje takie rozszerzają się i mogłyby wybuchnąć, powodując uszkodzenie urządzenia.
29. Spożycie lodów na patyku wyjętych bezpośrednio z urządzenia może prowadzić do odmrożeń.
30. Aby nie dopuścić do zanieczyszczenia żywności, prosimy postępować zgodnie z następującymi instrukcjami:

- Otwieranie drzwiczek na długi okres czasu może prowadzić do znacznego podwyższenia temperatury w komorach urządzenia.
- Powierzchnie mające kontakt z żywnością i dostępny system osuszania należy regularnie czyścić.
- Surowe mięso i ryby należy przechowywać w lodówce w odpowiednich pojemnikach, tak aby nie miały one kontaktu z innymi artykułami spożywczymi i aby na nie nie kapały.
- Komory na mrożonki oznaczone dwiema gwiazdkami nadają się do przechowywania mrożonych artykułów spożywczych, przechowywania lub robienia lodów oraz przygotowywania kostek lodu.
- Komory oznaczone jedną, dwiema i trzema gwiazdkami nie nadają się do zamrażania świeżej żywności.
- Jeżeli urządzenie chłodnicze zostaje na długi czas zostawione puste, należy je wyłączyć, rozmrozić, wyczyścić i wysuszyć, a drzwiczki należy pozostawić otwarte, aby zapobiec powstawaniu w urządzeniu pleśni.

PL

31. Jeżeli przewód zasilający zostanie uszkodzony, aby uniknąć niebezpiecznych sytuacji, należy go wymienić. Wymiany powinien dokonać producent, przedstawiciel jego serwisu lub inne osoby o podobnych kwalifikacjach.

32.  To urządzenie nie zawiera gazów szkodliwych dla warstwy ozonowej, ani w obiegu czynnika chłodniczego, ani w materiałach izolacyjnych. Urządzenia nie wolno wyrzucać razem z odpadami komunalnymi i śmieciami. Pianka izolacyjna zawiera łatwopalne gazy. Urządzenie należy zutylizować zgodnie z przepisami dotyczącymi urządzeń obowiązującymi w danej lokalizacji. Kopię przepisów można uzyskać od władz lokalnych. Należy unikać uszkodzeń modułu chłodzącego, a w szczególności wymiennika ciepła. Materiały użyte w tym urządzeniu oznaczone symbolem  nadają się do recyklingu. Materiały opakowaniowe należy utylizować w odpowiednim pojemniku zbiorczym w celu poddania ich recyklingowi.

33. W komorach do przechowywania produktów spożywczych w urządzeniu nie należy używać jakichkolwiek urządzeń elektrycznych, chyba że są to urządzenia typu zalecanego przez producenta.

Utylizacja urządzenia

1. Wyjąć wtyczkę przewodu zasilającego z gniazdka.
2. Przewód zasilający należy odciąć jak najbliżej obudowy urządzenia.
3. Należy zdemontować drzwi, aby nie narażać dzieci na porażenie prądem lub zamknięcie się w urządzeniu wycofanym z użytkowania.
4. Jeśli nowe urządzenie wyposażone w magnetyczne uszczelki drzwi zastępuje starsze urządzenie ze sprężynowym zamkiem/zatrzaskiem na drzwiach lub pokrywie, przed wyrzuceniem starego urządzenia należy upewnić się, że sprężynowy zamek/zatrzask nie nadaje się do użytku. Dzięki temu stare urządzenie nie stanie się śmiertelną pułapką dla dziecka.

5.  **OSTRZEŻENIE!** Podczas użytkowania, serwisowania i utylizacji urządzenia należy zwracać uwagę na ten symbol, który znajduje się z tyłu urządzenia, na panelu tylnym lub na kompresorze. Symbol ten ma kolor żółty lub pomarańczowy, tak aby się wyróżniał i zwracał na siebie uwagę. Ten symbol ostrzega przed ryzykiem pożaru. W przewodach układu chłodniczego i w sprężarce znajdują się materiały łatwopalne. Podczas użytkowania, serwisowania lub utylizacji urządzenia należy trzymać się z dala od wszelkich płomieni lub źródeł ognia.

6. W celu zmniejszenia zużycia energii, wszystkie akcesoria, takie jak szuflady, półki i półki na drzwiach należy zostawić na swoim miejscu.

7.  Ten symbol na urządzeniu lub jego opakowaniu wskazuje, że urządzenie to nie może być traktowane jako śmieci domowe. Zamiast tego produkt należy

PL

przekazać do odpowiedniego punktu recyklingu urządzeń elektrycznych i elektronicznych. Zapewniając prawidłową utylizację tego produktu, użytkownik pomaga zapobiec potencjalnym negatywnym skutkom dla środowiska i zdrowia ludzkiego, które stanowią zagrożenie w przypadku niewłaściwej utylizacji tego urządzenia. Aby uzyskać bardziej szczegółowe informacje na temat recyklingu tego urządzenia, należy skontaktować się z władzami lokalnymi, przedsiębiorstwem utylizacji odpadów domowych lub sprzedawcą detalicznym, u którego zakupiono urządzenie.

2/ SPECYFIKACJA TECHNICZNA

Zasilanie	220-240 V~, 50 Hz
Roczne zużycie energii	238 kWh
Całkowita moc wejściowa	100 W
Pojemność	168 l
Klasyfikacja klimatyczna	N, ST
Czas wzrostu temperatury	16,5 godziny
Wydajność zamrażania	7,8 kg w ciągu 24 godzin
Wymiary zewnętrzne (szer. x gł. x wys.)	544 x 571 x 1426 mm
Ciężar netto	43 kg
Klasa ochrony	Klasa I

3/ OPIS PRODUKTU

- | | |
|---------------------|------------------------------------|
| 1- Szuflady | 4- Pokrętko nastawiania termostatu |
| 2- Regulowana nóżka | 5- Drzwiczki |
| 3- Zawias | 6- Uszczelka |

4/ PRZED PIERWSZYM UŻYCIEM

INSTRUKCJE DOTYCZĄCE TRANSPORTU

- To urządzenie należy transportować wyłącznie w pozycji pionowej. Dostarczone opakowanie musi być w czasie transportu nietknięte.
- Podczas przenoszenia urządzenia nie należy używać uchwytów drzwi.

ROZPAKOWANIE

1. Wypakować wszystkie części.
2. Natychmiast po rozpakowaniu sprawdzić kompletność i uszkodzenia powstałe w czasie transportu. Jeśli opakowanie lub kabel zasilający są uszkodzone lub niekompletne, nie należy podłączać urządzenia, należy natomiast zachować opakowanie i natychmiast skontaktować się z naszym działem obsługi posprzedażnej lub ze sprzedawcą, u którego kupione zostało urządzenie.

INSTALACJA

OSTRZEŻENIE!

- Aby uniknąć uszkodzenia lub przecięcia przewodu zasilającego, należy pilnować, aby przewód zasilający nie dostał się pod urządzenie w czasie przestawiania urządzenia lub później.
- **RYZYKO PORAŻENIA PRĄDEM!** Urządzenie należy chronić przed wilgocią. Aby nie dopuścić do rdzewienia elementów metalowych, zamrażarki nie należy instalować w miejscu wilgotnym. Nie należy zachlapywać wodą wnętrza ani zewnętrzza lodówki, ponieważ może to osłabić izolację i doprowadzić do porażenia prądem lub pożaru.
- Jeśli zamrażarka jest zainstalowana w zimnych, nieogrzewanych miejscach, takich jak garaż, na powierzchniach zewnętrznych może tworzyć się kondensacja. Jest to zupełnie normalne i nie stanowi to usterki. Skropliny należy wytrzeć suchą ściereczką.
- Podczas ustawiania urządzenia należy pilnować, aby nie uszkodzić podłogi, przewodów rurowych, powierzchni ścian itp.

WAŻNE!

- Przed podłączeniem urządzenia zaleca się odczekać co najmniej 4 godziny. Pozwoli to na ustabilizowanie się płynów. Na przykład olej przepływa z powrotem do sprężarki.
- Urządzenia nie wolno ustawiać w pobliżu grzejników ani kuchenek.
- Należy dopilnować, aby po zainstalowaniu urządzenia była dostępna wtyczka sieciowa, tak aby urządzenie można było w każdej chwili łatwo odłączyć.
- Nie należy próbować siadać lub stawać na urządzeniu, urządzenie nie jest zaprojektowane do tego typu użytkowania. Groziłoby to urazami lub uszkodzeniem urządzenia.

PL

Wymagania dotyczące miejsca

- Należy przewidzieć wystarczająco dużo miejsca na otwieranie drzwi. Patrz rysunek 1.

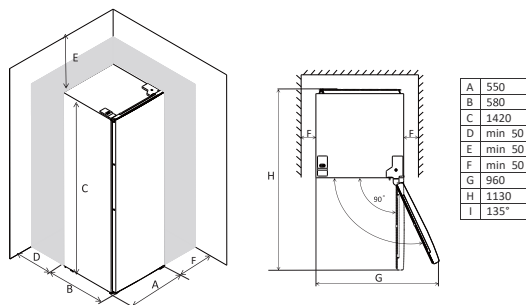

WAŻNE! Prosimy dopilnować, aby wokół urządzenia zapewniona była odpowiednia cyrkulacja powietrza i co najmniej 50 mm odstęp ze wszystkich stron. Brak cyrkulacji powietrza prowadzi do przegrzania.

Lokalizacja

- Urządzenie należy zainstalować w miejscu o temperaturze otoczenia odpowiadającej klasie klimatycznej podanej na tabliczce znamionowej urządzenia:

Klasa klimatyczna		Zakres temperatur otoczenia
Umiarkowana rozszerzona	SN	od 10°C do 32°C
Umiarkowana	N	od 16°C do 32°C
Subtropikalna	ST	od 16°C do 38°C
Tropikalna	T	od 16°C do 43°C

- Ta zamrażarka nie jest przeznaczona do zabudowy.
- Urządzenie powinno zostać zainstalowane z dala od źródeł ciepła, takich jak grzejniki, kotły i bezpośrednie światło słoneczne. Należy dopilnować, aby z tyłu urządzenia mogło swobodnie cyrkulować powietrze. Najlepiej, aby urządzenie nie stało pod wiszącymi szafkami ściennymi. Jeśli jednak urządzenie jest ustawione pod wiszącą szafką ścienną, należy dopilnować, aby zachowany był odstęp wynoszący co najmniej 50 mm. Nie należy ustawiać urządzenia na innych urządzeniach gospodarstwa domowego ani pod nimi.
- Aby urządzenie można było dokładnie wypoziomować, urządzenie jest wyposażone w jedną lub więcej regulowanych nóg w podstawie.
- To urządzenie nie jest przeznaczone do zabudowy.

Podłączenie do prądu

- Przed podłączeniem urządzenia należy upewnić się, że napięcie i częstotliwość podane na tabliczce znamionowej odpowiadają parametrom domowej sieci zasilającej. To urządzenie wymaga uziemienia. Wtyczka przewodu zasilającego

jest wyposażona w przeznaczony w tym celu bolec. Jeśli gniazdko zasilające w domu nie jest uziemione, należy podłączyć urządzenie do oddzielnego obwodu uziemiającego zgodnie z obowiązującymi przepisami. W razie wątpliwości należy zasięgać rady wykwalifikowanego elektryka.

- Producent nie ponosi odpowiedzialności za skutki nieprzestrzegania powyższych środków bezpieczeństwa.
- To urządzenie jest zgodne z dyrektywami EWG.

Poziomowanie urządzenia

- Urządzenie należy wypoziomować dwiema regulowanymi nóżkami przednimi, które można wkręcać lub wykręcać, aby wyregulować ich wysokość. Patrz **rysunek 2**.

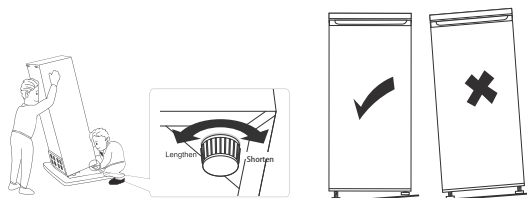

UWAGA: Jeśli urządzenie nie będzie wypoziomowane i nie będzie pewnie dotykało podłogi, drzwi i uszczelka magnetyczna nie zostaną prawidłowo zamknięte. Nierówno stojące urządzenie może doprowadzić do nadmiernego hałasu i wibracji.

PL

ZMIANA KIERUNKU OTWIERANIA DRZWI

Potrzebne narzędzia: śrubokręt krzyżak, śrubokręt płaski i klucz nastawny lub płaski.

Uwagi:

- Prosimy upewnić się, że urządzenie jest odłączone od zasilania i puste.
- Aby zdjąć drzwi, należy odchylić urządzenie do tyłu. Oprzeć urządzenie o coś solidnego, aby nie ześlizgiwało się podczas operacji zmiany kierunku otwierania drzwi.
- Wszystkie zdemontowane części należy zachować, ponieważ będą one niezbędne do ponownego zainstalowania drzwi.
- Nie należy kłaść urządzenia na płasko, gdyż może to spowodować uszkodzenie układu chłodzenia.
- Zadanie to wymaga udziału 2 osób, ponieważ do montażu urządzenia potrzebna jest więcej niż 1 osoba.

1. Unieść i zdjąć prawą górną osłonę zawiasu. Patrz **rysunek 3**.

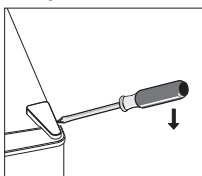

2. Odkręcić 2 śruby i zdjąć wspornik zawiasu. Patrz **rysunek 4**.

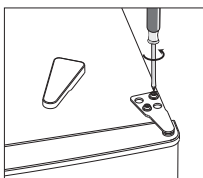

3. Unieść i zdjąć lewą górną osłonę zawiasu. Patrz **rysunek 5**.

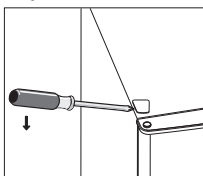

4. Przełożyć zaślepkę otworu z lewej na prawą stronę. Następnie zdjąć drzwi i postawić je na miękkiej powierzchni, gdzie się nie porysują. Patrz **rysunek 6**.

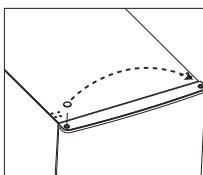

5. Odkręcić dolny zawias i zdjąć regulowane nóżki z obu stron. Następnie, wykręcić bolec zawiasu na podstawie urządzenia, odwrócić wspornik zawiasu, wkręcić bolec zawiasu we wspornik zawiasu i dokręcić nakrętką z podkładką sprężynującą. Patrz **rysunek 7**.

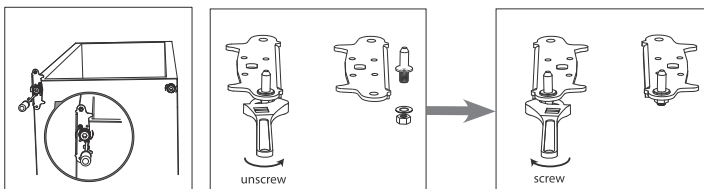

6. Zamontować wspornik zawiasu z kołkiem zawiasu po lewej stronie. Patrz **rysunek 8**. Ponownie założyć regulowane nóżki.

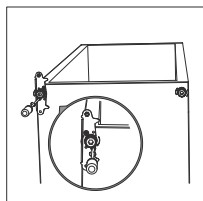

PL

7. Założyć drzwi z powrotem. Upewnić się, że są one wyrównane zarówno w poziomie, jak i w pionie. Dzięki temu, przed dokręceniem zawiasu górnego, uszczelki będą zamknięte ze wszystkich stron.
8. Założyć na miejsce górny lewy wspornik zawiasu i przykręcić go 2 śrubami. Śruby należy wkręcać po przekątnej, tak jak pokazano na rysunku. Patrz **rysunek 9**.

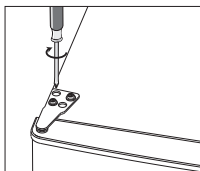

9. Założyć 2 osłony z powrotem u góry zamrażarki; dopilnować, aby większa osłona zawiasu znalazła się na zawiasie po lewej stronie. Patrz **rysunek 10**.

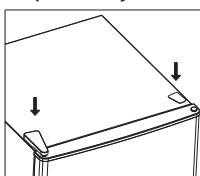

10. Zdjąć uszczelkę drzwi, obrócić ją o 180 stopni i zamocować ponownie. Patrz **rysunek 11**.

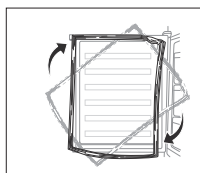

Instalowanie uchwytu drzwi

Aby przymocować uchwyt do otwieranej krawędzi drzwi:

1. Wykręć z drzwi dwie śruby i dwie zaślepki z drzwi.
2. Dopasować otwory na drzwiach do otworów w uchwycie, włożyć dwie śruby i dokręcić. Wcisnąć dwie zaślepki na łby śrub.
3. Włożyć dwie zaślepki śrubowe po przeciwnej stronie drzwi.

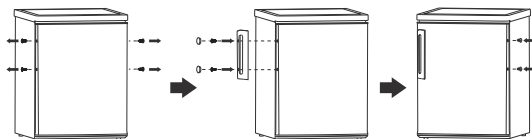

5/ UŻYTKOWANIE

PIERWSZE UŻYCIE

Czyszczenie wnętrza

Przed pierwszym użyciem urządzenia należy umyć wnętrze i wszystkie wewnętrzne akcesoria letnią wodą i delikatnym środkiem czyszczącym. Dokładnie wysuszyć. Pozwoli to na usunięcie typowego zapachu nowego produktu.

WAŻNE! Nie należy używać detergentów ani ścierających materiałów czyszczących, ponieważ mogą one uszkodzić powłoki wykończeniowe.

Ustawianie temperatury

WAŻNE! Jeśli urządzenie zostanie przestawione z miejsca na miejsce, przed podłączeniem do kontaktu i włączeniem urządzenia należy odczekać co najmniej 4 godziny, aby płyny w urządzeniu mogły się ustabilizować.

- Podłączyć urządzenie do kontaktu.
- Temperatura wewnętrzna jest sterowana termostatem. Są 3 ustawienia: **MIN**, **NORMAL** i **MAX** (patrz **rysunek 12**). Ustawienie **MIN** oznacza temperaturę najwyższą, a ustawienie **MAX** – najniższą.
- Jeśli urządzenie znajduje się w szczególnie gorącym miejscu lub jeśli często otwierane są jego drzwi, urządzenie może nie pracować w odpowiedniej temperaturze.
- Jeśli urządzenie zostaje włączone po pewnym okresie nieużywania, należy ustawić ustawienie **MAX** i przed włożeniem produktów spożywczych do zamrażarki odczekać około 2 godzin. Następnie ustawić termostat na ustawienie odpowiednie do aktualnych warunków klimatycznych.

WAŻNE! W razie przypadkowego rozmrożenia, na przykład z powodu awarii zasilania, jeśli nie było zasilania przez ponad 7,5 godziny, rozmrożone produkty spożywcze należy szybko zjeść lub jeśli są surowe natychmiast ugotować, a następnie (po schłodzeniu) ponownie zamrozić.

PL

Zalecane ustawienia temperatury

Temperatura zamrażarki jest sterowana pokrętkiem termostatu. Jest siedem ustawień (1 2 3 4 5 6 7). Pokrętło termostatu należy ustawić na wymaganą temperaturę.

Temperatura otoczenia	Ustawienia termostatu
Lato	
Normalnie	
Zima	

- Pod warunkiem stosowania zalecanych ustawień, maksymalny czas przechowywania produktów spożywczych wynosi 1 miesiąc.
- W przypadku nie używania zalecanego ustawienia czas przechowywania może ulec skróceniu.

Uwaga:

- Rozlegnie się odgłos włączania się kompresora. Płyn i gazy zamknięte szczelnie w instalacji chłodzącej zamrażarki mogą także powodować hałas, niezależnie od tego czy kompresor jest włączony, czy nie i jest to zupełnie normalne.
- Jeśli tuż po zamknięciu drzwiczek zamrażarki trudno jest je otworzyć, nie należy się tym przejmować. Jest to spowodowane różnicą ciśnień, która wyrówna się po kilku minutach, tak że po kilku minutach drzwiczki będzie można normalnie otworzyć.

CODZIENNE PRZECHOWYWANIE ŻYWNOSCI

Różne produkty spożywcze należy umieścić w różnych komorach, zgodnie z podanymi poniżej zaleceniami.

Komora zamrażarki	Rodzaj żywności
Półki górne	Lody, mrożone owoce lub mrożone wstępnie ugotowane produkty spożywcze.
Półki środkowe	Mrożone warzywa lub frytki.
Półki dolne	Surowe mięso (wołowina, jagnięcina, wieprzowina, drób i ryby).



Mrożenie świeżych artykułów spożywczych

- Zamrażarka nadaje się do zamrażania świeżych artykułów spożywczych, a także do długotrwałego przechowywania mrożonej i głęboko zamrożonej żywności.
- Świeże produkty spożywcze przeznaczone do zamrożenia należy umieszczać w dolnej komorze.
- Maksymalna ilość żywności, którą można zamrozić w ciągu 24 godzin jest podana na tabliczce znamionowej urządzenia.
- Zamrażanie trwa 24 godziny. W tym czasie nie należy dodawać żadnych innych artykułów spożywczych.

Rozmrażanie

- W zależności od czasu, jakim się dysponuje, zamrożone produkty spożywcze można rozmrażać w lodówce lub w temperaturze pokojowej.
- Niektóre mniejsze produkty spożywcze można gotować bezpośrednio po wyjęciu z zamrażarki, jednak czas gotowania może się w tym przypadku wydłużyć.

Kostki lodu

Urządzenie to może być wyposażone w jedną lub więcej tacek do robienia kostek lodu.

POMOCNE WSKAZÓWKI I RADY

Aby jak najlepiej korzystać z zamrażarki i mrożonych artykułów spożywczych, należy stosować się do następujących przydatnych wskazówek dotyczących mrozonek i oszczędzania energii.

Wskazówki dotyczące zamrożonych artykułów spożywczych

- Należy zamrażać tylko produkty spożywcze najwyższej jakości, świeże i dokładnie oczyszczone.
- Artykuły spożywcze należy przechowywać w małych porcjach, przez co będzie je można szybko rozmrozić i dzięki czemu zmniejszy się też ilość odpadów.
- Aby odciąć dostęp powietrza, artykuły spożywcze należy owijać w folię aluminiową lub plastikową.
- Nie należy dopuszczać do tego, aby świeże, niezamrożone produkty spożywcze dotykały produktów zamrożonych, ponieważ może to doprowadzić do podniesienia się temperatury tych ostatnich.
- Lód lub zamrożone produkty na bazie wody, jeśli zostaną spożyte natychmiast po wyjęciu z komory zamrażarki, mogą spowodować odmrożenie skóry.
- Chude produkty spożywcze przechowują się lepiej i dłużej niż tłuste.
- Sól skraca czas przechowywania żywności.
- Artykuły spożywcze należy układać w taki sposób, aby po otwarciu drzwi na każdym opakowaniu widać było datę przydatności do spożycia.
- Zakupione mrozonki należy przełożyć do zamrażarki tak szybko, jak to tylko możliwe.
- Nie należy zbyt często otwierać drzwi ani zostawiać drzwi otwartych dłużej niż to konieczne.
- Po rozmrożeniu żywność szybko się psuje i nie należy jej ponownie zamrażać.
- Nie należy przekraczać czasu przechowywania określonego przez producenta żywności.

Wskazówki dotyczące oszczędzania energii

- Nie wkładać gorącej żywności do urządzenia.
- W przypadku awarii prądu, nie otwierać drzwi urządzenia.
- Nie otwierać zbyt często drzwi i nie zostawiać otwartych drzwi na dłuższy czas.
- Nie ustawiać termostatu na zbyt niskie temperatury.

6/ CZYSZCZENIE I KONSERWACJA

OSTRZEŻENIE! Przed wykonaniem jakichkolwiek czynności konserwacyjnych przy urządzeniu należy wyłączyć urządzenie i wyjąć wtyczkę przewodu zasilającego z gniazdka.

WAŻNE!

- Wszelkie prace elektryczne wymagane podczas serwisowania urządzenia powinny być wykonywane przez wykwalifikowanego elektryka lub inną kompetentną osobę.
- To urządzenie musi być serwisowane w autoryzowanym punkcie serwisowym z użyciem wyłącznie oryginalnych części zamiennych.

ROZMRAŻANIE I CZYSZCZENIE ZAMRAŻARKI

OSTROŻNIE! Nie myć urządzenia podłączonego do zasilania. Ryzyko porażenia prądem! Przed czyszczeniem należy wyłączyć urządzenie, a wtyczkę wyjąć z gniazdka. Ewentualnie można wyłączyć wyłącznik obwodu lub wyjąć bezpiecznik. Nigdy nie należy czyścić urządzenia myjką parową. W elementach elektrycznych mogłaby zbierać się wilgoć, stwarzając ryzyko porażenia prądem elektrycznym! Gorące opary mogą uszkodzić plastikowe elementy urządzenia. Przed ponownym włączeniem urządzenie musi być całkowicie suche.

WAŻNE! Olejki eteryczne i rozpuszczalniki organiczne mogą uszkodzić części plastikowe. Nie należy używać dodatków takich jak sok z cytryny, sok ze skórki pomarańczowej, kwas masłowy ani środek czyszczący zawierający kwas octowy. Nie używać żadnych środków czyszczących o właściwościach ściernych.

OSTRZEŻENIE! Do czyszczenia urządzenia i do usuwania lodu nie należy używać metalowych lub ostrych przedmiotów. Należy używać plastikowej skrobaczki.

Ze względów higienicznych należy regularnie czyścić wnętrze urządzenia. Z czasem z zamrażarce zbiera się białawy lód i szron. Gdy nagromadzona warstwa będzie już dość gruba, należy ją usunąć.

1. Wyjąć produkty spożywcze z urządzenia, owinąć w gazetę i schować w chłodnym, suchym miejscu.
2. Wyłączyć urządzenie i wyjąć wtyczkę z gniazdka. Ewentualnie można wyłączyć wyłącznik obwodu lub wykręcić bezpiecznik.
3. Zablokować drzwi w pozycji otwartej. Położyć na podłodze stary ręcznik i postawić na nim płytkie naczynie, do którego będzie skapywała woda.
4. Gdy lód zacznie mięknąć, plastikową łopatką odrywać go od powierzchni i wyjmować większe kawałki lodu.
5. Gdy zostanie usunięty cały lód, wyczyścić urządzenie miękką ściereczką i letnią wodą. Po wyczyszczeniu przetrzeć czystą, suchą ściereczką, aż wnętrze będzie całkowicie suche.
6. Raz na rok należy miękką szczoteczką dokładnie usuwać kurz ze skraplacza.
7. Gdy wszystko wyschnie, ponownie podłączyć urządzenie do zasilania.

PRZECHOWYWANIE

Jeśli urządzenie pozostaje przez dłuższy czas puste, należy je wyłączyć, rozmrozić, wyczyścić i wysuszyć. Pozostawić drzwi otwarte, aby zapobiec rozwojowi pleśni wewnątrz urządzenia.

PL

ROZWIĄZYWANIE PROBLEMÓW

Problem	Możliwa przyczyna	Rozwiązanie
Urządzenie nie działa.	Wtyczka przewodu zasilającego nie jest włożona do kontaktu lub nie kontaktuje.	Prawidłowo włożyć wtyczkę przewodu zasilającego.
	Przepalony bezpiecznik.	Sprawdzić i wymienić bezpiecznik.
	Uszkodzone gniazdko.	Poprosić elektryka o naprawę gniazdko.
Urządzenie za mocno mrozi.	Temperatura jest ustawiona na zbyt niską wartość.	Nastawić temperaturę na wyższą wartość.
Produkty spożywcze są niewystarczająco zamrożone.	Niewłaściwa temperatura.	Przestawić temperaturę na niższe ustawienie.
	Drzwi były przez długi czas zostawione otwarte.	Nie zostawiać niepotrzebnie otwartych drzwi.
	W ciągu ostatnich 24 godzin włożona została duża ilość niezamrożonych produktów spożywczych.	Tymczasowo nastawić niższą temperaturę.
Silne oszronienie drzwi.	Uszczelka drzwi nie jest szczelna.	Ogrzać nieszczelne części uszczelki suszarką do włosów (na zimnym ustawieniu) i ręcznie ułożyć uszczelkę we właściwej pozycji.
	Urządzenie jest ustawione zbyt blisko źródła ciepła.	Zapoznać się z wytycznymi podanymi w rozdziale Instalacja/Lokalizacja i odsunąć urządzenie od źródła ciepła.
Nietypowe odgłosy	Urządzenie nie stoi poziomo.	Wyregulować nóżki.
	Urządzenie dotyka ściany, rury lub innych przedmiotów.	Lekko przestawić urządzenie lub rurę.

7/ GWARANCJA I OGRANICZENIA ODPOWIEDZIALNOŚCI

Wyrób jest objęty gwarancją przez okres od 12 do 24 miesięcy (zależnie od przepisów lokalnych, okres ten jest potwierdzony paragonem kasowym) liczoną od daty zakupu. Gwarancji podlegają wszelkie usterki będące skutkiem wad wykonawczych lub materiałowych.

Gwarancja ta nie obejmuje uszkodzeń spowodowanych niewłaściwym zainstalowaniem, niewłaściwym użytkowaniem lub zwyczajnym zużyciem się wyrobu.

Gwarancja nie obejmuje w szczególności następujących przypadków:

- Uszkodzenia lub problemy spowodowane niewłaściwym użytkowaniem, wypadkiem, wprowadzeniem modyfikacji lub podłączeniem do prądu o niewłaściwym napięciu lub natężeniu.
- Wyroby poddane przeróbkom oraz takie, w których plomba gwarancyjna lub numer seryjny są uszkodzone, zmienione, usunięte lub wyblakłe.
- Baterie wymienne i akcesoria są objęte gwarancją przez okres 6 miesięcy.
- Usterka baterii spowodowana zbyt długim ładowaniem lub nieprzestrzeganiem zaleceń bezpieczeństwa podanych w instrukcji.
- Uszkodzenia wpływające na estetykę, w tym zarysowania, ślady po uderzeniach lub inne.
- Uszkodzenia spowodowane jakimikolwiek interwencjami podjętymi przez osoby do nich nieupoważnione.
- Defekty spowodowane normalnym zużyciem lub normalnym starzeniem się wyrobu.
- Aktualizacje oprogramowania wynikające ze zmiany parametrów sieci.
- Usterki produktu wynikające z używania oprogramowania innych producentów w celu modyfikacji, dostosowania lub zmiany stanu istniejącego.
- Usterki wyrobu wynikające z użytkowania bez akcesoriów homologowanych przez producenta.
- Utrata koloru spowodowana utlenieniem materiału.

W żadnym wypadku producent nie ponosi odpowiedzialności za utratę danych zapisanych na dysku. Podobnie, producent nie odpowiada za skontrolowanie, czy z oddawanego wyrobu zostały usunięte karty SIM/SD.

W wyrobach naprawionych lub wymienionych mogą zostać użyte podzespoły urządzeń nowe i/lub naprawione.

WARUNKI REKLAMACJI

W celu skorzystania z usługi gwarancyjnej, należy zanieść swój wyrób do punktu przyjęć w miejscu sprzedaży. Wraz z reklamowanym wyrobem należy przedłożyć dowód jego zakupu (paragon kasowy, fakturę itp.), dołączone do wyrobu akcesoria oraz oryginalne opakowanie.

Ważne jest, aby posiadać następujące informacje: data zakupu, model oraz numer seryjny lub numer IMEI (informacje te są na ogół podane na wyrobie, opakowaniu lub dowodzie zakupu).

Alternatywnie można też oddać wyrób wraz z akcesoriami koniecznymi do jego poprawnego działania (przewód zasilający, ładowarka, itp.).

W przypadku, gdy reklamowana usterka jest objęta gwarancją, serwis posprzedażowy ma do wyboru, w granicach obowiązującego lokalnie prawa, następujące możliwości:

- Naprawa lub wymiana niesprawnych części.
- Wymiana oddanego wyrobu na wyrób posiadający co najmniej takie same funkcje i równoważny pod względem parametrów.
- Zwrot kwoty stanowiącej cenę zakupu wyrobu podaną na dowodzie zakupu.

W przypadku zastosowania któregoś z powyższych 3 rozwiązań, nabywcy nie przysługuje prawo do przedłużenia lub odnowienia gwarancji.

TARTALOMJEGYZÉK:

1/BIZTONSÁGI UTASÍTÁSOK _____	86. O.
2/MŰSZAKI ADATOK _____	91. O.
3/TERMÉKISMERTETŐ _____	91. O.
4/AZ ELSŐ HASZNÁLAT ELŐTT _____	91. O.
5/HASZNÁLAT _____	96. O.
6/TISZTÍTÁS ÉS ÁPOLÁS _____	99. O.
7/JÓTÁLLÁS ÉS A FELELŐSSÉG TERJEDELME _____	101. O.

1/ BIZTONSÁGI UTASÍTÁSOK

Az elektromos készülék használata előtt figyelmesen olvassa el az alábbi utasításokat. Tartsa meg az utasításokat későbbi tájékozódás céljából, és adja át a termék következő tulajdonosának:

1. Ezt a készüléket használhatják 8 éves vagy annál idősebb gyermekek, illetve csökkent fizikai, érzékszervi, vagy mentális képességekkel rendelkező, vagy kellő tudással és belátással nem rendelkező személyek is, ha a készülék biztonságos használatával kapcsolatos útmutatásban vagy felügyeletben részesülnek, és értik a használat kockázatait. A 3 és 8 év közötti gyermekek betehetnek ételeket a hűtőkészülékbe, és ki is vehetnek belőle.

2. Gyerekek ne játsszanak a készülékkel.

3. A tisztítást és karbantartást gyermekek csak felügyelet alatt végezhetik.

4. Tartsa távol a csomagolásokat a gyermekektől. Fulladásveszély áll fenn.

5. **FIGYELMEZTETÉS:** Tartsa a szellőzőnyílásokat a készülékben vagy a beépített szerkezetekben akadályoktól mentesen.

6. **FIGYELMEZTETÉS!** Ne használjon nem a gyártó által javasolt mechanikus eszközöket vagy a leolvasztást felgyorsító egyéb eszközöket.

7. **FIGYELMEZTETÉS!** Ne rongálja meg a hűtőkört.
8. **FIGYELMEZTETÉS:** Amikor elhelyezi a készüléket, ellenőrizze, hogy a hálózati vezeték nincs-e beszorulva, vagy nem sérült-e.
9. **FIGYELMEZTETÉS!** Ne tegyen többférőhelyes hordozható elosztósávot vagy hordozható tápegységet a készülék hátuljához.
10. Ne tároljon robbanékony anyagokat a készülékben, például gyúlékony hajtóanyaggal működő aeroszolos dobozokat.
11. A készülék szállítása és telepítése során ügyeljen arra, hogy a hűtőkör alkatrészei ne sérüljenek meg.
- Kerülje a nyílt lángokat és gyújtóforrásokat.
 - Alaposan szellőztesse ki a helyiséget, amelyben a készülék található.
12. A specifikációk megváltoztatása vagy a készülék bármilyen módosítása veszélyes.
13. **FIGYELMEZTETÉS!** A hálózati kábel bármilyen sérülése rövidzárlatot, tüzet és/vagy áramütést okozhat.
14. Ez a készülék háztartási, és ehhez hasonló használatra készült, például:
- személyzeti konyhába üzletekben, irodákban és más munkahelyi környezetekben;
 - szállodák, motelek és egyéb szálláshelyek ügyfelei általi használatra;
 - szoba reggelivel típusú környezetekhez;
 - vendéglátó és hasonló nem értékesítői használatra.
15. **FIGYELMEZTETÉS!** Az elektromos alkatrészeket, például a csatlakozódugót, hálózati kábelt, kompresszort, kizárólag a hivatalos szakszerviz vagy szakképzett szervizmunkatárs cserélheti ki.
16. A hálózati kábelt nem szabad meghosszabbítani.
17. Ügyeljen arra, hogy a készülék hátulja ne nyomja össze és ne károsítsa a csatlakozódugót. Az összenyomott vagy sérült csatlakozódugó felforrósodhat és tüzet okozhat.

18. Gondoskodjon arról, hogy a készülék hálózati csatlakozódugójához hozzá lehessen férni.

19. Ne a hálózati kábelt húzza.

20. Ha a hálózati csatlakozóaljzat laza, ne dugja be a csatlakozódugót. Fennáll az áramütés vagy tűz veszélye.

21. Ez a készülék nehéz. Legyen óvatos, amikor mozgatja.

22. Ne vegye ki, és ne érintse meg a fagyasztóban lévő fagyott elemeket, ha a keze nedves vagy vizes, mert az horzsolást vagy fagyási sérülést okozhat a bőrön.

23. Ne tegye ki a készüléket hosszabb ideig közvetlen napfénynek.

24. Ne tegyen a készülék műanyag alkatrészeire forró dolgokat.

25. Soha ne fagyassza vissza a kiolvasztott ételt.

26. Az előre csomagolt fagyasztott élelmiszert a fagyasztott élelmiszer gyártójának utasításai szerint tárolja.

27. A készülék gyártójának a tárolásra vonatkozó ajánlásait szigorúan be kell tartani. Vegye figyelembe a megfelelő utasításokat.

28. Ne helyezzen szénsavas vagy széndioxiddal dúsított italokat a fagyasztóba, mert azok fagyasztás közben tágulnak, és felrobbanhatnak, ami megrongálhatja a készüléket.

29. A fagyasztott nyalókák fagyási sérülést okozhatnak, ha közvetlenül a készülékből kivéve fogyasztják őket.

30. Az étel szennyeződésének elkerülése érdekében kérjük, tartsa be az alábbi utasításokat:



– Az ajtó hosszabb ideig való nyitva tartása jelentős hőmérséklet-növekedést eredményezhet a készülék rekeszeiben.

– Rendszeresen tisztítsa az elérhető vízelvezető rendszereket és azokat a felületeket, amelyek élelmiszerekkel érintkezhetnek.

– A nyers húst és a halat megfelelő tárolóedényben tárolja a hűtőszekrényben, hogy ne érhesen más ételhez, és ne csepegjen más ételekre.

- A kétcsillagos fagyasztott étel tartók alkalmasak előfagyasztott ételek tárolására, jégkrém tárolására vagy készítésére, és jégkocka készítésére.
- Az egy-, két- és háromcsillagos tartók nem alkalmasak friss ételek lefagyasztására.
- Ha a hűtőszekrényt hosszabb ideig nem használja, kapcsolja ki, olvassa le, tisztítsa ki, szárítsa meg és hagyja az ajtót nyitva, ezzel elkerülheti a penész kialakulását a hűtő belsejében.

31. Az áramütés elkerülése érdekében a sérült hálózati kábelt csak a gyártóval, illetve a gyártó hivatalos szervizében (vagy megfelelően képzett szakemberrel) szabad kicseréltetni.

32.  A készülék sem a hűtőkörében, sem a szigetelőanyagaiban nem tartalmaz olyan gázokat, amelyek károsíthatják az ózonréteget. A készüléket tilos a háztartási szeméttel vagy hulladékkal együtt kidobni. A szigetelőhab gyúlékony gázokat tartalmaz. A készüléket a készülékekre vonatkozó helyi előírásoknak megfelelően kell ártalmatlanítani. Az előírásokat a helyi hatóságoktól kérje el. Ne károsítsa a hűtőegységet, különösen a hőcserélőt. A készülékhez felhasznált,  szimbólummal ellátott alapanyagok újrahasznosíthatók. Az újrahasznosítás érdekében a csomagolóanyagokat megfelelő gyűjtőkonténerbe helyezze.

33. Ne használjon elektromos készülékeket a készülék ételtartó rekeszeiben, kivéve, ha ezek a gyártó által javasolt típusúak.

A készülék ártalmatlanítása

1. Húzza ki a készülék hálózati csatlakozódugóját a hálózati aljzatról.
2. A hálózati kábelt a készülék szekrényhez a lehető legközelebb vágja le.



3. Vegye le az ajtót, hogy gyermekek ne szenvedjenek áramütést, vagy ne csukják be magukat az üzemen kívül helyezett készülékbe.

4. Ha a mágneses ajtótömítéssel ellátott készülékkel egy régebbi, az ajtóra vagy fedélre szerelt rugós záras/kilincses modellt cserél le, akkor tegye a rugós zárat/kilincset használhatatlanná, mielőtt ártalmatlaitja a régi készüléket. Ezzel megakadályozza, hogy gyermekek magukra zárják a régi készüléket, és ezzel életveszélybe kerüljenek.

5.  **FIGYELMEZTETÉS!** A készülék használata, szervizelése és ártalmatlanítása során ügyeljen erre a szimbólumra, amely a készülék hátulján, illetve a kompresszor hátsó paneljén található. Ez sárga vagy narancssárga színű, hogy feltűnő és figyelemfelkeltő legyen. Ez a szimbólum tűzveszélyre figyelmeztet. A hűtőközeget szállító csövekben és a kompresszorban gyúlékony anyagok találhatóak. A készülék használata, szervizelése vagy ártalmatlanítása során álljon távol a lángoktól vagy tűzforrásoktól.

HU

6. Minden tartozékot – például a fiókokat, a polcokat, a hűtőajtón lévő tárolókat – a helyén kell hagyni az alacsonyabb energiafogyasztás érdekében.

7.  A készüléken vagy csomagolásán látható szimbólum azt jelzi, hogy a készüléket nem lehet  háztartási hulladékként kezelni. Szállítsa megfelelő újrahasznosító gyűjtőhelyre, ahol az elektromos és elektronikus készülékeket újrahasznosítják. A termék megfelelő módon történő ártalmatlanításának biztosításával Ön segít megelőzni a környezetre és az emberi egészségre irányuló esetleges negatív következményeket, amelyek a termék nem megfelelő módon történő ártalmatlanításából adódnának. A készülék újrahasznosításával kapcsolatos részletes információkért keresse fel önkormányzatát, háztartási hulladék kezelőjét, vagy az üzletet, ahol a készüléket vásárolta.

2/ MŰSZAKI ADATOK

Tápegység	220-240 V~, 50 Hz
Éves energiafogyasztás	238 kWh
Teljes bemeneti teljesítmény:	100 W
Tárolási kapacitás	168 L
Éghajlati osztályozás	N, ST
Hőmérséklet-emelkedés idő:	16,5 óra
Fagyasztási kapacitás	7,8 kg/24 óra
Külső méretek (Sz x Ma x Mé)	544 x 571 x 1426 mm
Nettó súly	43 kg
Védelmi osztály	I. osztály

3/ TERMÉKISMERTETŐ

- | | |
|------------------|-----------------------------|
| 1- Fiókok | 4- Termosztát beállító gomb |
| 2- Állítható láb | 5- Ajtó |
| 3- Csukló | 6- Tömítés |

HU

4/ AZ ELSŐ HASZNÁLAT ELŐTT

SZÁLLÍTÁSI UTASÍTÁSOK

- A készüléket csak függőleges helyzetben szabad szállítani. A szállítás során a mellékelt csomagolásnak épek kell lennie.
- Ne használja az ajtó fogantyúkat a készülék szállításakor.

KICSOMAGOLÁS

1. Vegyen ki minden alkatrészt a csomagolásból.
2. A kicsomagolás után haladéktalanul ellenőrizze a csomag teljességét, illetve az esetleges szállítási sérüléseket. Ha a csomag vagy a tápkábel sérült vagy hiányos, ne csatlakoztassa a készüléket, tartsa meg a csomagolóanyagot, és azonnal forduljon az ügyfélszolgálathoz vagy a kiskereskedőhöz, ahol a készüléket vásárolta.

FELÁLLÍTÁS

FIGYELMEZTETÉS!

- Ügyeljen arra, hogy a készülék mozgatása közben és után a hálózati kábel ne akadjon be a készülék alá, nehogy átvágja a hálózati kábelt, vagy nehogy megsérüljön.
- **ÁRAMÜTÉS VESZÉLYE!** Óvja a készüléket nedvességtől. Ne helyezze a fagyasztót párás helyre, hogy elkerülje a fém alkatrészek rozsdásodását. Ne fröccsenjen víz a hűtőszekrény belsejére vagy külsejére, mivel ez gyengítheti a szigetelést, és áramütést vagy tüzet okozhat.
- Ha a fagyasztót hideg, nem fűtött területeken, például garázsokban, állítják fel, akkor hideg időben kondenzvíz keletkezhet a külső felületeken. Ez teljesen normális, és nem hiba. A kondenzvizet száraz ruhával törölje le.
- A készülék elhelyezésekor ügyeljen arra, hogy a padló, a csövek, a falburkolatok stb. ne sérüljenek meg.

FONTOS!

- A készülék csatlakoztatása előtt ajánlott legalább négy órát várni. Ezalatt az idő alatt a folyadékok kiegyenlítődnek. Például az olaj visszafolyik a kompresszorba.
- A készüléket tilos radiátorok vagy tűzhelyek közelében elhelyezni.
- Győződjön meg arról, hogy a hálózati csatlakozó a készülék beszerelése után elérhető-e, hogy a készüléket bármikor könnyen le lehessen választani.
- Ne próbáljon a készülék tetején ülni vagy állni, mert nem ilyen használatra tervezték. Ön megsérülhet, a készülék pedig megrongálódhat.

Helyszükséglet

- Hagyjon elegendő helyet az ajtó kinyitásához. Lásd: **1. ábra**.

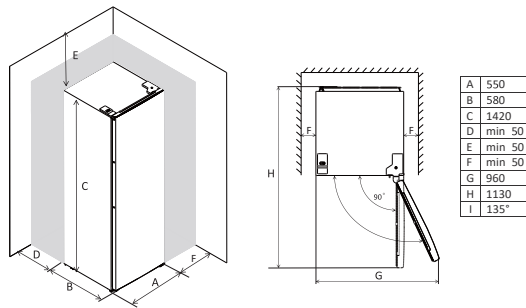

FONTOS! Gondoskodjon arról, hogy megfelelő levegőkeringés legyen a készülék körül, és minden oldalon legalább 50 mm-es hézag legyen. A levegőkeringés hiánya túlmelegedést okoz.

Hely

- A készüléket olyan helyre tegye, ahol a környezeti hőmérséklet megfelel a készülék adattábláján szereplő klímaosztálynak.

Klímaosztály		Környezeti hőmérséklet tartomány
Bővített mérsékelt	SSz	10 °C és 32 °C között
Mérsékelt	N	16 °C és 32 °C között
Szubtrópusi	ST	16 °C és 38 °C között
Trópusi	T	16 °C és 43 °C között

- A fagyasztó nem beépített készülékként való használatra készült.
- A készüléket hőforrásoktól, pl. radiátoroktól, kazánoktól, közvetlen napfénytől stb. távol kell elhelyezni. Gondoskodjon arról, hogy a levegő szabadon áramolhasson a készülék hátulja körül. Ideális esetben a készüléket nem szabad falra szerelt készülékek alá helyezni. Ha azonban egy kiálló falı egység alá helyezi, ügyeljen arra, hogy a távolság legalább 50 mm legyen. Ne rakja a készüléket más háztartási készülékekre.
- A pontos vízszintes helyzetet a készülék alapján lévı egy vagy több állítható láb biztosítja.
- A készülék nem beépített készülékként való használatra készült.

Elektromos csatlakoztatás

- A készülék áramforráshoz való csatlakoztatása elıtt bizonyosodjon meg arról, hogy az adattáblán feltüntetett feszültség és frekvencia megfelel-e a háztartásban lévı áramforrásnak. A készüléket földelni kell. A hálózati kábel dugója erre a célra szolgáló érintkezővel van ellátva. Ha a háztartásban lévı csatlakozóaljzat nincs földelve, a készüléket csatlakoztassa a helyi elıírásoknak megfelelı különálló földeléshez. Kérje ki egy szakképzett villanyszerelı tanácsát.
- A fenti biztonsági óvintézkedések be nem tartása esetén a gyártó semmilyen felelısséget nem vállal.
- A készülék megfelel az EGK irányelveinek.

HU

A készülék vízszintezése

- Állítsa vízszintbe a készüléket a két elılsı állítható láb segítségével, amely a magasság beállításához be- vagy kicsavarozható. Lásd: **2. ábra**.

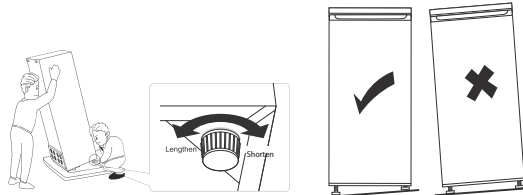

MEGJEGYZÉS: Ha a készülék nincs vízszintben, és szilárdan nem érintkezik a padlóval, akkor az ajtók és a mágneses tömítés nem fedik egymást megfelelően. A nem vízszintes készülék túlzott zajt és rezgést bocsát ki.

AZ AJTÓ NYITÁSI IRÁNYÁNAK MEGFORDÍTÁSA

Szükséges szerszámok: Csillagcsavarhúzó, laposfejű csavarhúzó, állítható csavarkulcs, franciakulcs.

Megjegyzések:

- Győződjön meg arról, hogy a készülék ki van-e húzva és üres-e.
- Az ajtó levételéhez a készüléket hátrafelé kell dönteni. Döntse a készüléket szilárd tárgynak, hogy ne hogy elcsússzon az ajtó megfordítása közben.
- Az összes levett alkatrészt meg kell őrizni, mivel ezekre az ajtó visszaszereléséhez is szükség lesz.
- Ne fektesse le a készüléket, mert ez károsíthatja a hűtőfolyadék-rendszert.
- Ezt a feladatot két embernek kell elvégeznie, mivel a szerelés közben több mint egy emberre lesz szükség a készülék kezeléséhez.

1. Emelje ki, majd le a jobb felső csuklópánttal ellátott burkolatot. Lásd: **3. ábra**.

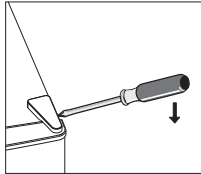

2. Csavarozza ki a két csavart, és vegye le a csuklópántot. Lásd: **4. ábra**.

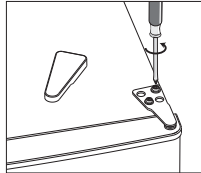

3. Emelje ki, majd le a bal felső csuklópánttal ellátott burkolatot. Lásd: **5. ábra**.

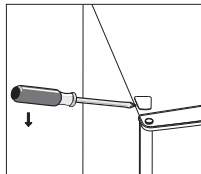

4. Mozgassa a teljes burkolatot bal oldalról a jobb oldalra. Ezután emelje le az ajtót, és puha felületre fektesse, ahol nem karcolódik meg. Lásd: **6. ábra**.

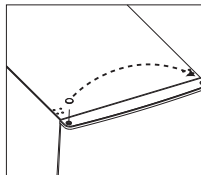

5. Csavarozza ki az alsó csuklópántot, és távolítsa el az állítható lábakat mindkét oldalon. Ezután csavarozza ki a csuklópánt csapot a készülék alapján, fordítsa át a csuklópántot, és fűzze át a csuklópánt csapot a csuklópánt konzolon, majd rögzítse az anyával és a biztosító alátéttel. Lásd: **7. ábra.**

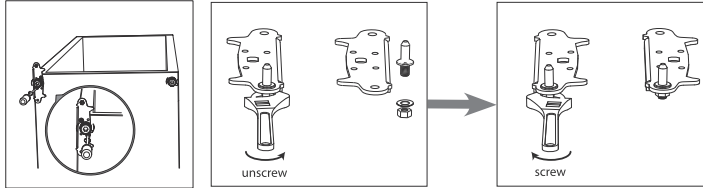

6. Helyezze vissza a csuklópánttartót a bal oldalon lévő csuklópánt csappal. Lásd: **8. ábra.** Helyezze vissza az állítható lábakat.

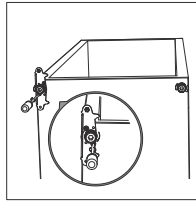

7. Tegye vissza az ajtót. Ügyeljen arra, hogy az ajtó mind vízszintesen, mind függőlegesen megfelelően legyen beigazítva. Ezzel biztosítható, hogy a felső csuklópánt megszorítása előtt a tömítéseknek egyik oldalon se legyen rés.
8. Helyezze be a bal felső csuklópántot, és rögzítse a helyére a két csavarral. Ügyeljen arra, hogy a csavarokat átlósan helyezze el az ábrán látható módon. Lásd: **9. ábra.**

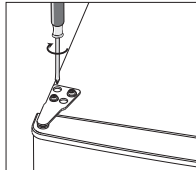

9. Helyezze vissza a két burkolatot a fagyasztó tetejére, ügyelve arra, hogy a nagyobb csuklópánttal ellátott burkolat a bal oldalon lévő csuklópánton legyen. Lásd: **10. ábra.**

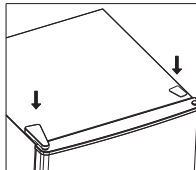

HU

10. Válassza le az ajtótömítést, fordítsa el 180 fokban, majd tegye vissza. Lásd: **11. ábra.**

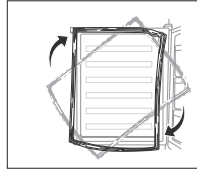

Az ajtó fogantyú felszerelése

Az ajtó fogantyújának a kinyíló széléhez való csatlakoztatása:

1. Távolítsa el a két csavart és két csavardugót az ajtóból.
2. Igazítsa az ajtón lévő lyukakat a fogantyún lévő lyukakhoz, és helyezzen be két csavart, és rögzítse a helyére. Nyomja a két kupakot a csavar feje fölé.
3. Helyezze a két csavardugót az ajtó másik oldalára.

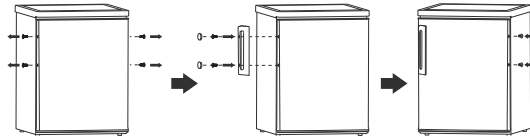

5/ HASZNÁLAT

ELSŐ HASZNÁLAT

HU

A belső tér tisztítása

A készülék első használata előtt langyos vízzel és kímélő tisztítószerrel tisztítsa meg a belső teret és a belső tartozékokat. Alaposan szárítsa meg. Ezzel megszünteti az új készülékek jellegzetes szagát.

FONTOS! Ne használjon oldószert vagy súroló hatású tisztítószeret, mert ezek károsíthatják a felületet.

A hőmérséklet beállítása



FONTOS! Ha a készüléket áthelyezte, várjon legalább négy órát, amíg a benne lévő folyadékok egyensúlyba kerülnek, mielőtt bedugja és bekapcsolja.

- Dugja be a készüléket.
- A belső hőmérséklet termosztáttal szabályozható. Három beállítás van: **MIN**, **NORMAL** és **MAX** (lásd: **12. ábra**). A **MIN**. a legmelegebb hőmérséklet, a **MAX**. pedig a leghidegebb hőmérséklet-beállítás.
- Ha a készüléket különösen forró környezetben használja, vagy gyakran nyitja ki az ajtaját, előfordulhat, hogy a készülék nem a megfelelő hőmérsékleten működik.
- Amikor a készüléket hosszabb ideig nem használta, majd elindítja, akkor állítsa **MAX**. állásba, és várjon körülbelül két órát, mielőtt a fagyasztót feltölti étellel. Ezután állítsa a termosztátot az aktuális klímának megfelelő beállításra.

FONTOS! Véletlenszerű leolvasztás esetén, például ha az áramellátás 7,5 óránál hosszabb ideig szünetelt, akkor a felolvadt ételt gyorsan el kell fogyasztani, vagy rögtön meg kell főzni, ha nyers, és utána ismét lefagyasztani (hűtés után).

Javasolt hőmérséklet beállítások

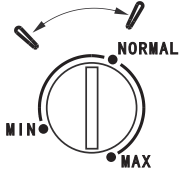
A fagyasztó hőmérséklete a Termosztát gombbal szabályozható. Hét beállítás van (1 2 3 4 5 6 7). Állítsa be a Termosztát gombot a kívánt hőmérsékletnek megfelelően.

Környezeti hőmérséklet	Termosztát beállítása
Nyár	
Normál	
Tél	

- Az ajánlott beállítások használatával az élelmiszertermékek maximális tárolási ideje egy hónap.
- A tárolási idő kevesebb lehet, ha nem a javasolt beállítást használja.

HU

Megjegyzés:

- A kompresszor indításakor zaj hallható. A fagyasztórendszerben lévő folyadék és gázok szintén zajt kelthetnek attól függetlenül, hogy a kompresszor működik-e vagy sem, ami teljesen normális.
- Ha úgy érzi, hogy a fagyasztó ajtaja nehezen nyitható, miután becsukta, ne aggódjon. Ez annak a nyomáskülönbségnek köszönhető, amely néhány perc után kiegyenlíti és lehetővé teszi az ajtó normál kinyitását.

NAPI ÉTELTÁROLÁS

A különböző ételeket az alábbi táblázat ajánlásai szerint helyezze el a különböző rekeszekben.

Fagyasztórekesz	Az étel típusa
Felső polcok	Fagylalt, fagyasztott gyümölcs vagy fagyasztott előfőzött ételek.
Középső polcok	Fagyasztott zöldségek vagy hasábburgonya.
Alsó polcok	Nyers hús (marhahús, bárány, sertés, baromfi és hal).

Friss étel fagyasztása

- A fagyasztó alkalmas friss ételek lefagyasztására, illetve fagyasztott vagy mélyfagyasztott ételek hosszú távú tárolására.
- A lefagyasztandó friss ételeket a fagyasztó alsó fiókjába helyezze.
- Ellenőrizze a készülék adattábláján a 24 óra alatt lefagyasztható ételek maximális mennyiségét.
- A fagyasztási folyamat 24 óráig tart. Ez idő alatt ne tegyen bele más ételt.

Étel kiolvasztása

- A fagyasztott étel a hűtőben vagy szobahőmérsékleten kiolvasztható, attól függően, hogy mennyi ideje van.
- Néhány kisebb étel közvetlenül a fagyasztóból főzhető, de további főzési időt is igényelhetnek.

Jégkocka

A készülék esetleg egy vagy több jégkockakészítő tálcával van felszerelve.

HASZNOS TANÁCSOK ÉS TIPPEK

Ahhoz, hogy a fagyasztóból és a fagyasztott élelmiszerekből a lehető legtöbbet tudja kihozni, kövesse ezeket a hasznos fagyasztott ételekkel és az energiatakarékosággal kapcsolatos tippeket.

HU

Tippek fagyasztott ételekhez

- Kizárólag jó minőségű, friss és alaposan megtisztított élelmiszereket fagyasszon le.
- A gyors és alapos kiolvasztás és a hulladék csökkentése érdekében az ételt kis adagokban tárolja.
- Légmentesen csomagolja az ételt alufóliába vagy műanyagba.
- Ne hagyja, hogy a friss, nem fagyasztott étel hozzáérjen a fagyasztott ételhez, mivel ez utóbbi hőmérséklet-emelkedését okozhatja.
- Ha a jeget vagy a fagyasztott vízalapú termékeket közvetlenül a fagyasztórekeszből való kivétel után fagyasztják, akkor előfordulhat, hogy a bőrön égési sérülést okoz.
- A sovány ételek jobban és hosszabb ideig tárolhatók, mint a zsírosak.
- A só csökkenti az étel tárolási idejét.
- Úgy helyezze el a fagyasztott ételt, hogy a lejárat dátum látható legyen minden egyes csomagon, amikor kinyitja az ajtót.
- A megvásárolt fagyasztott árukat a lehető leggyorsabban tegye be a fagyasztóba.
- Ne nyissa ki gyakran az ajtót, és ne hagyja a szükségesnél hosszabb ideig nyitva.
- A kiolvasztás után az étel hamar tönkremegy, és főzés nélkül nem fagyasztható újra.
- Ne lépje túl az élelmiszer gyártója által megadott tárolási időt.

Energiatakarékosági tippek

- Ne tegyen forró ételt a készülékbe.
- Áramszünet esetén ne nyissa ki a készülék ajtaját.
- Ne nyissa ki gyakran az ajtót, és ne hagyja nyitva hosszabb ideig.
- Ne állítsa a termosztátot szélsőségesen hideg hőmérsékletre.

6/ TISZTÍTÁS ÉS ÁPOLÁS

FIGYELMEZTETÉS! A készülék karbantartásának elvégzése előtt kapcsolja ki a készüléket, és húzza ki a hálózati csatlakozódugót a hálózati aljzathoz.

FONTOS!

- A készülék szervizelés során felmerülő minden elektromossággal kapcsolatos munkát csak szakképzett villanyszerelő vagy más kompetens személy végezhet el.
- Ennek a terméknek a szervizelését csak hivatalos szerviz végezheti, és kizárólag eredeti alkatrészek használhatók fel benne.

A FAGYASZTÓ LEOLVASZTÁSA ÉS TISZTÍTÁSA

VIGYÁZAT! Ne tisztítsa a készüléket, ha csatlakoztatva van a hálózati aljzathoz. Fennáll az áramütés veszélye! Tisztítás előtt kapcsolja ki a készüléket és húzza ki a hálózati aljzathoz. Alternatív megoldásként kapcsolja ki az áramkör-megszakítót vagy távolítsa el a biztosítékot. Soha ne tisztítsa a készüléket gőztisztítóval. Az elektromos alkatrészekben nedvesség gyűlhet össze, ami áramütéshez vezethet! A forró pára megrongálhatja a készülék műanyag alkatrészeit. A készüléket az újbóli használat előtt hagyni kell teljesen megszáradni.

FONTOS! Az éterolajok és szerves oldószerek károsíthatják a műanyag alkatrészeket. Ne használjon adalékanyagokat, például citromlevet vagy narancshéjból származó levet, vajsavat vagy olyan tisztítószeret, amely ecetsavat tartalmaz. Ne használjon semmiféle súrolószeret.

FIGYELMEZTETÉS! Ne használjon fémes vagy éles tárgyakat a készülék tisztításához vagy jég eltávolításához. Használjon műanyag kaparót.

HU

Higiéniai okokból rendszeresen tisztítsa meg a belső teret. Idővel jég rakódik le a fagyasztóban. Ha a lerakódás elég vastag, el kell távolítania.

1. Vegye ki az ételeket a készülékből, és csomagolja újságpapírba, és tárolja száraz, hűvös helyen.
2. Kapcsolja ki a készüléket és húzza ki a csatlakozódugót az aljzathoz. Alternatív megoldásként kapcsolja ki az áramkör-megszakítót vagy csavarja ki a biztosítékot.
3. Támassza ki az ajtót. Helyezzen egy régi törülközőt a padlóra, és helyezzen egy lapos edényt a tetejére, hogy segítsen felfogni a jégdarabokat és a vizet.
4. Amikor a jég meglágyul, használjon műanyag kaparót a nagyobb jégdarabok kimozdításához és eltávolításához.
5. A jég eltávolítása után puha ruhával és langyos vízzel tisztítsa meg a készüléket. A tisztítás után törölje le egy tiszta, száraz ruhával, amíg a belső tér száraz nem lesz.
6. Évente egy puha kefével óvatosan távolítsa el a port a kondenzátorról.
7. Miután minden megszáradt, csatlakoztassa a készüléket a hálózati aljzathoz.

TÁROLÁS

Ha a készüléket hosszabb ideig üresen hagyja, kapcsolja ki, olvassa le, tisztítsa meg és szárítsa ki. Az ajtót hagyja nyitva, hogy elkerülje a penész kialakulását a hűtő belsejében.

HIBAELHÁRÍTÁS

Probléma	Lehetséges ok	Megoldás
A készülék nem működik	A hálózati csatlakozódugó nincs bedugva vagy laza.	Dugja megfelelően a csatlakozódugót az aljzatba.
	A biztosíték kiégett.	Ellenőrizze és cserélje ki a biztosítékot.
	Az aljzat meghibásodott.	Kérjen meg egy villanyszerelőt, hogy javítsa meg az aljzatot.
A készülék túl erősen fagyaszt.	A hőmérséklet-beállítás túl hideg.	Állítsa a hőmérsékletet melegebb beállításra.
Az étel nincs kellően lefagyasztva.	Nem megfelelő hőmérséklet.	Állítsa a hőmérsékletet hidegebb beállításra.
	Az ajtó hosszabb ideig nyitva maradt.	Ne hagyja feleslegesen nyitva az ajtót.
	Az elmúlt 24 órában nagy mennyiségű nem fagyasztott élelmiszert helyeztek be.	Átmenetileg használjon hidegebb hőmérsékletet.
Jelentős jéglerakódás az ajtón.	Az ajtó tömítése nem zár légmentesen.	Óvatosan melegítse fel az ajtó tömítésének szivárgó részeit egy hajszárítóval (hűvös beállítással), és kézzel formázza őket, amíg megfelelően nem ülnek.
	A készülék túl közel van hőforráshoz.	Ellenőrizze a Telepítés/hely fejezetben javasolt utasításokat, és tegye el a készüléket a hőforrástól.
Szokatlan zajok.	A készülék nincs vízszintben.	Állítsa be a lábat.
	A készülék hozzáér a falhoz, egy csőhöz vagy más tárgyakhoz.	Kicsit helyezze át a készüléket vagy a csövet.

HU

7/ JÓTÁLLÁS ÉS A FELELŐSÉG TERJEDELME

Erre a termékre a vásárlás időpontjától számított 12 vagy 24 hónap (a helyi jogszabályok szerint, a pénztárblokk alapján számított időszak) jótállás vonatkozik, minden gyártási- vagy anyaghibából eredő meghibásodásra.

Ez a jótállás nem terjed ki a rossz telepítésből, helytelen használatból, vagy a termék természetes elhasználódásából eredő károkra.

A jótállás nem vonatkozik:

- A helytelen használatból, balesetből, átalakításból vagy nem megfelelő áramerősségű illetve feszültségű elektromos csatlakozásból eredő károkra vagy meghibásodásokra.
- Olyan termékekre, amelyeknek garancia címkéje vagy sorozatszama sérült, megváltozott, eltávolították vagy rozsdás.
- A cserélhető akkumulátorokra és tartozékokra 6 hónap jótállás vonatkozik.
- Az akkumulátor meghibásodására, ha a túl hosszú töltés, vagy az útmutatóban leírt biztonsági előírások figyelmen kívül hagyása miatt következett be.
- Esztétikai hibákra, ideértve a karcot, ütésnyomokat vagy egyéb sérüléseket.
- Engedéllyel nem rendelkező személy által végzett bármilyen beavatkozásból bekövetkezett károkra.
- A természetes kopásból vagy a termék természetes elhasználódásából eredő meghibásodásokra.
- A hálózati paraméterek megváltozása miatt szükséges programfrissítésekre.
- Harmadik fél programjának módosítás, változtatás vagy adaptálás céljából történő használata következtében meghibásodott termékekre.
- A gyártó által jóváhagyott tartozékok nélküli használat következtében meghibásodott termékekre.
- A rozsdás termékekre.

A gyártó semmi esetre sem tehető felelőssé a lemezen tárolt adatok elvesztéséért. Hasonlóképpen, a gyártó nem köteles ellenőrizni, hogy a visszavitt termékéből eltávolították-e a SIM/SD kártyákat.

A javított vagy cserélt termékek tartalmazhatnak új és/vagy újracsomagolt összetevőket és tartozékokat.

HU

CUPRINS:

1/INSTRUCȚIUNI PRIVIND SIGURANȚA _____	P. 102
2/SPECIFICAȚII TEHNICE _____	P. 107
3/DESCRIEREA PRODUSULUI _____	P. 107
4/ÎNAINTE DE PRIMA UTILIZARE _____	P. 107
5/UTILIZAREA _____	P. 112
6/CURĂȚAREA ȘI ÎNGRIJIREA _____	P. 115
7/GARANȚIE ȘI LIMITE ALE RESPONSABILITĂȚII _____	P. 117

1/ INSTRUCȚIUNI PRIVIND SIGURANȚA

Înainte de a folosi acest aparat electric, citiți cu atenție instrucțiunile de mai jos. Păstrați aceste instrucțiuni pentru referințe viitoare și transmiteți-le eventualilor noi proprietari ai aparatului.

1. Acest aparat poate fi utilizat de către copii cu vârsta de peste 8 ani și de către persoane cu capacități fizice, senzoriale sau intelectuale reduse ori lipsite de cunoștințe sau de experiență, dacă sunt supravegheate sau au fost instruite cu privire la utilizarea aparatului în deplină siguranță și înțeleg pericolele la care se expun. Copiilor cu vârsta cuprinsă între 3 și 8 ani li se permite să încarce și să descarce aparatele frigorifice.

2. Nu lăsați copiii să se joace cu aparatul.

3. Este interzisă efectuarea curățării și a întreținerii aparatului de către copii nesupravegheați.

4. Nu lăsați ambalajele la îndemâna copiilor. Risc de sufocare.

5. **AVERTISMENT:** Mențineți fantele de ventilare, din spațiul aparatului sau din structura acestuia, neacoperite.

6. **AVERTISMENT!** Nu utilizați dispozitive mecanice sau alte mijloace de accelerare a procesului de dezghețare, altele decât cele recomandate de producător.

7. **AVERTISMENT!** Nu deteriorați circuitul de refrigerare.
8. **AVERTISMENT:** Când poziționați aparatul, asigurați-vă să nu fie blocat sau deteriorat cablul de alimentare.
9. **AVERTISMENT!** Nu amplasați multiprize portabile sau surse de alimentare portabile în spatele aparatului.
10. Nu depozitați substanțe explozive, cum ar fi cutii de aerosoli cu un agent de propulsie inflamabil în acest aparat.
11. În timpul transportării și instalării aparatului, asigurați-vă că niciuna dintre componentele circuitului de refrigerare nu a fost deteriorată.
 - Evitați flăcările deschise și sursele de aprindere.
 - Aerisiți bine încăperea unde este amplasat aparatul.
12. Este periculos să schimbați specificațiile sau să modificați acest produs în vreun fel.
13. **AVERTISMENT!** Orice deteriorare a cablului de alimentare poate cauza un scurtcircuit, incendiu și/sau electrocutare.
14. Acest aparat este destinat uzului casnic și în scopuri similare precum:
 - Spații de bucătărie pentru personal din magazine, birouri și alte medii de activitate;
 - De către clienți în hoteluri, moteluri și alte locații de tip rezidențial;
 - Locații de tip pensiune;
 - Alimentație publică și aplicații similare non-retail.
15. **AVERTISMENT!** Orice componentă electrică precum ștecherul, cablul de alimentare și compresorul trebuie înlocuite de un agent autorizat de service sau de personal de service calificat.
16. Cablul de alimentare nu trebuie să fie prelungit.
17. Asigurați-vă că ștecherul nu este zdrobit sau deteriorat de spatele aparatului. Un ștecher zdrobit sau deteriorat se poate supraîncălzi și poate cauza un incendiu.
18. Asigurați-vă că aveți acces la ștecherul aparatului.

19. Nu trageți de cablul de alimentare.

20. În cazul care ștecherul este desfăcut, nu introduceți ștecherul în priză. Există risc de electrocutare sau de incendiu.

21. Acest aparat este greu. Fiți foarte atent când manipulați aparatul.

22. Nu scoateți și nu atingeți obiectele înghețate din congelator dacă mâinile sunt ude sau umede, deoarece acest lucru ar putea provoca abraziuni ale pielii sau degerături.

23. Evitați expunerea prelungită a aparatului la lumina directă a soarelui.

24. Nu amplasați articole fierbinți pe componentele de plastic ale aparatului.

25. Nu congelați niciodată alimente care s-au dezghețat.

26. Păstrați alimentele congelate preambalate în conformitate cu instrucțiunile producătorului de produse congelate.

27. Recomandările producătorului aparatului privind depozitarea trebuie respectate cu strictețe. Consultați instrucțiunile relevante.

28. Nu puneți băuturi carbogazoase în congelator, deoarece acestea se vor dilata la îngheț și ar putea exploda deteriorând aparatul.

RO

29. Acadelele de gheață pot provoca degerături dacă sunt consumate direct din aparat.

30. Pentru a se evita contaminarea alimentelor, vă rugăm respectați instrucțiunile de mai jos:



- Menținerea ușii deschisă timp îndelungat poate cauza creșterea semnificativă a temperaturii din compartimentele aparatului.

- Curățați regulat suprafețele care pot intra în contact cu alimentele și cu sistemele de evacuare accesibile.

- Depozitați carnea crudă și peștele în recipiente adecvate în frigider pentru a se evita contactul cu alte alimente sau scurgerea de stropi pe acestea.

- Compartimentele de congelare cu două stele sunt adecvate pentru depozitarea alimentelor pre-congelate, depozitarea sau fabricarea de înghețată și de cuburi de gheață.
- Compartimentele cu una , două și trei stele nu sunt adecvate pentru congelarea alimentelor proaspete.
- Dacă frigiderul este lăsat gol timp îndelungat, opriți-l, decongelați-l, curățați-l, uscați-l și lăsați ușa acestuia deschisă pentru a preveni apariția mușgaiului în interiorul aparatului.

31. Dacă este deteriorat cablul de alimentare, acesta trebuie înlocuit de producător, de agentul său de service sau de persoane calificate în mod similar pentru a se evita orice pericol.

32.  Acest aparat nu conține gaze care ar putea afecta stratul de ozon, nici în circuitul de răcire, nici în materialele de izolație. Aparatul nu trebuie să fie eliminat împreună cu deșeurile menajere și gunoiul menajer. Spuma izolantă conține gaze inflamabile. Acest aparat trebuie eliminat în conformitate cu reglementările locale referitoare la aparat. Contactați autoritățile locale pentru a obține un exemplar al reglementărilor. Evitați deteriorarea unității de răcire, în special a schimbătorului de căldură. Materialele utilizate în acest aparat care sunt marcate cu simbolul  sunt reciclabile. Predați materialele la un punct adecvat de colectare pentru a fi reciclate.

33. Nu utilizați aparate electrice în interiorul compartimentelor de depozitare a alimentelor din aparat, decât dacă sunt de tipul recomandat de producător.

Eliminarea aparatului

1. Deconectați ștecherul aparatul de la priza de alimentare electrică.
2. Tăiați cablul de alimentare cât mai aproape de carcasa aparatului.

3. Scoateți ușa pentru a împiedica copiii să sufere un șoc electric sau să se închidă în aparatul dezafectat.

4. Dacă noul aparat echipat cu garnituri magnetice la uși înlocuiește un aparat mai vechi care este echipat cu încuietoare cu arc/încuietoare pe ușă sau pe capac, asigurați-vă că încuietoarea cu arc/încuietoarea sunt inutilizabile înainte de a vă debarasa de aparat. Acest lucru previne transformarea aparatului într-o capcană mortală pentru copii.

5.  **AVERTISMENT!** În timpul utilizării, depanării și eliminării acestui aparat, acordați atenție acestui simbol, situat pe spatele aparatului, pe panoul din spate sau pe compresor. Este de culoare galbenă sau portocalie pentru a-l scoate în evidență și pentru a vă atrage atenția. Acest simbol avertizează asupra riscului de incendiu. Există materiale inflamabile în țevile frigorifice și compresor. Stați la distanță de orice flacără sau sursă de foc când utilizați, depanați sau eliminați aparatul.

6. Toate accesoriile precum sertarele, rafturile, etajerele-balcon trebuie păstrate în interior pentru consum mai mic de energie.

RO

7.  Acest simbol de pe aparat sau de pe ambalajul acestuia indică interdicția de a trata acest aparat ca și deșeu menajer. În schimb, acesta ar trebui predat unui punct de colectare adecvat pentru reciclarea echipamentelor electrice și electronice. Asigurându-vă că acest produs este eliminat corect, veți preveni eventualele consecințe negative asupra mediului și a sănătății umane, riscuri care pot apărea în cazul eliminării necorespunzătoare a acestui aparat. Pentru informații detaliate suplimentare despre reciclarea acestui aparat, contactați consiliul local, serviciul de salubritate sau punctul de vânzare de unde ați achiziționat aparatul.

2/ SPECIFICAȚII TEHNICE

Sursă de alimentare electrică	220-240 V~, 50 Hz
Consum energetic anual	238 kWh
Putere totală de intrare	100 W
Capacitate de depozitare	168 L
Clasificare climatică	N, ST
Durată de creștere a temperaturii	16,5 ore
Capacitate de congelare	7,8 kg pe 24 de ore
Dimensiuni exterioare (L x l x H)	544 x 571 x 1426 mm
Greutate netă	43 kg
Clasă de protecție	Clasa I

3/ DESCRIEREA PRODUSULUI

- | | |
|------------------------|-------------------------------|
| 1- Sertare | 4- Buton de reglare termostat |
| 2- Picioare ajustabile | 5- Ușă |
| 3- Balama | 6- Garnitură |

4/ ÎNAINTE DE PRIMA UTILIZARE

INSTRUCȚIUNI PRIVIND TRANSPORTUL

- Acest aparat trebuie transportat numai în poziție verticală. Ambalajul furnizat trebuie menținut intact pe durata transportului.
- Nu utilizați mânerul ușii când transportați aparatul.

RO

DESPACHETAREA

1. Despachetați toate piesele.
2. Imediat după despachetare, asigurați-vă că toate piesele sunt complete și că nu au suferit deteriorări în timpul transportului. Dacă pachetul sau cablul de alimentare sunt deteriorate ori incomplete, nu conectați aparatul, păstrați ambalajul și contactați imediat departamentul nostru post-vânzări sau distribuitorul de la care ați achiziționat aparatul.

INSTALAREA

AVERTISMENT!

- Pentru a se evita secționarea sau avarierea cablului de alimentare, asigurați-vă că acesta nu este prins sub aparat pe durata și după deplasarea aparatului.

- **RISC DE ELECTROCUTARE!** Protejați aparatul împotriva umezelii. Nu instalați aparatul într-un loc umed, pentru a se evita ruginirea componentelor metalice. Nu împrăștiați cu apă interiorul sau exteriorul aparatului, deoarece acest lucru poate fragiliza izolația și duce la electrocutare sau incendiu.
- Dacă congelatorul este instalat în zone reci neîncălzite, cum ar fi un garaj, se poate forma condens pe suprafețele exterioare. Acest lucru este chiar normal și nu reprezintă un defect. Ștergeți orice urmă de condens cu ajutorul unei cârpe uscate.
- Când poziționați aparatul, aveți grijă să nu vă avariați pardoseala, țevile, pereții, etc.

IMPORTANT!

- Se recomandă să așteptați minim patru ore înainte de a conecta aparatul. Acest lucru permite echilibrarea fluidelor. De exemplu, uleiul curge înapoi în compresor.
- Aparatul nu trebuie să fie amplasat lângă radiatoare sau aparate de gătit.
- Asigurați-vă că ștecherul de alimentare este accesibil după instalarea aparatului pentru a vă asigura că aparatul poate fi deconectat ușor în orice moment.
- Nu încercați să vă așezați sau să stați deasupra aparatului deoarece nu a fost proiectat în acest sens. Riscați să vă răniți și să avariați aparatul.

Cerințe privind spațiul

- Lăsați suficient spațiu pentru a putea deschide ușa. Vezi **Figura 1**.

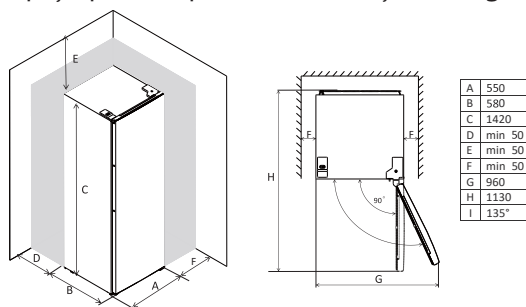

IMPORTANT! Asigurați-vă că există o circulație adecvată a aerului în jurul aparatului și un spațiu liber de cel puțin 50 mm pe toate laturile. O lipsă a circulației aerului duce la supraîncălzire.

Amplasamentul

- Instalați aparatul într-un loc unde temperatura ambientală corespunde cu clasa climatică indicată pe plăcuța cu specificații tehnice a aparatului.

Clasă climatică		Interval de temperatura ambientă
Temperatură extinsă	SN	de la 10°C până la 32°C
Temperat	N	de la 16°C până la 32°C
Subtropical	ST	de la 16°C până la 38°C
Tropical	T	de la 16°C până la 43°C

- Acest congelator nu este destinat a fi utilizat ca aparat încastat.
- Acest aparat trebuie instalat la distanță de surse de căldură precum radiatoare, boilere și lumina directă a soarelui. Asigurați-vă că aerul poate circula liber în spatele aparatului. Ideal, aparatul nu ar trebui poziționat sub nicio unitate murală suspendată. Totuși, dacă este așezat sub o unitate murală suspendată, asigurați-vă că există un spațiu liber de cel puțin 50 mm. Nu stivați aparatul cu alte aparate electrocasnice.
- Nivelarea precisă este asigurată cu unul sau mai multe picioare reglabile situate pe baza aparatului.
- Acest aparat nu este destinat a fi utilizat ca aparat încastat.

Conexiunea electrică

- Înainte de a conecta aparatul la priza electrică, asigurați-vă că tensiunea și frecvența de pe eticheta tehnică a aparatului corespunde cu alimentarea casnică a locuinței dumneavoastră. Acest aparat trebuie împământat/conectat la împământare. Ștecherul cablului de alimentare este echipat cu un contact în acest scop. În cazul care priza electrică din locuință nu este împământată, conectați aparatul la o împământare separată în conformitate cu reglementările în vigoare. Consultați un electrician calificat.
- Producătorul își declină orice responsabilitate dacă măsurile de precauție de mai sus nu sunt respectate.
- Acest aparat este conform Directivelor C.E.E.

Amplasarea dreaptă a aparatului pe orizontală

- Amplasați aparatul drept pe orizontală, folosind cele două picioare reglabile din față care pot fi înșurubate sau deșurubate pentru a modifica înălțimea. Vezi **Figura 2**.

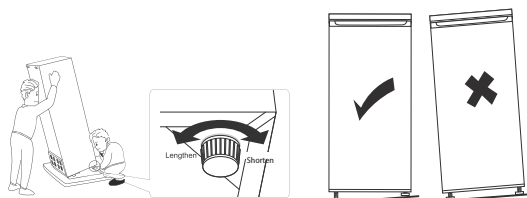

NOTĂ: Dacă aparatul nu este nivelat și este în contact ferm cu podeaua, ușile și alinierea garniturii magnetice nu vor fi acoperite corect. Un aparat care nu este nivelat poate duce la zgomot și vibrații excesive.

INVERSAREA DIRECȚIEI DE DESCHIDERE A UȘII

Scule necesare: Șurubelniță cruciformă, șurubelniță plată și cheie reglabilă sau cheie fixă.

Note:

- Asigurați-vă că aparatul este deconectat de la rețeaua de alimentare și este gol.
- Pentru a îndepărta ușa, este nevoie să înclinați aparatul spre spate. Sprijiniți unitatea pe ceva solid astfel încât să nu alunece în timpul procesului de inversare a ușii.

- Toate componentele detașate trebuie păstrate deoarece vor fi necesare pentru a reinstala ușa.
- Nu culcați aparatul pe jos deoarece acest lucru poate deteriora sistemul de răcire.
- Această sarcină necesită 2 persoane, deoarece este nevoie de mai mult de 1 persoană pentru a manevra aparatul în timpul asamblării.

1. Apucați și ridicați capacul balamalei din dreapta sus. Vezi **Figura 3**.

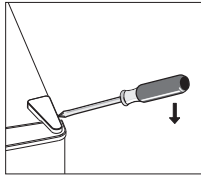

2. Deșurubați cele două șuruburi și scoateți suportul balamalei. Vezi **Figura 4**.

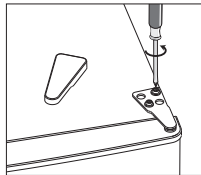

3. Apucați și ridicați capacul balamalei din stânga sus. Vezi ușor **Figura 5**.

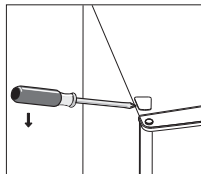

4. Mutați capacul orificiului de la stânga la dreapta. Apoi ridicați ușa și așezați-o pe o suprafață moale, unde nu va fi zgâriată. Vezi **Figura 6**.

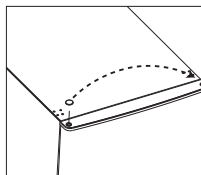

5. Deșurubați balamaua inferioară și scoateți picioarele reglabile de pe ambele laturi. Apoi, deșurubați știftul balamalei de la baza aparatului, rotiți suportul balamalei și înfiletați știftul balamalei prin suportul balamalei și fixați-l cu piulița și șaiba de blocare. Vezi **Figura 7**.

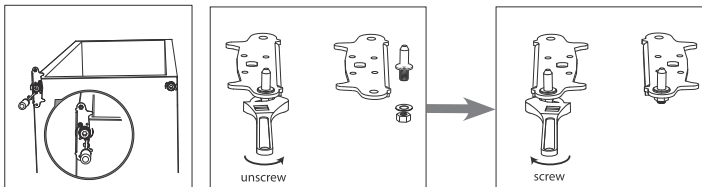

RO

6. Remontați suportul balamalei cu știftul balamalei pe partea stângă. Vezi **Figura 8**. Repuneți la loc picioarele ajustabile.

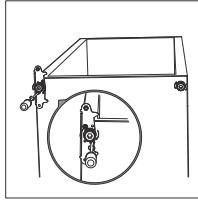

7. Repuneți ușa la loc. Asigurați-vă că ușa este aliniată atât pe orizontală, cât și pe verticală. Acest lucru asigură că elementele de etanșeizare se închid pe toate laturile înainte de a strânge balamaua superioară.
8. Introduceți suportul balamalei din stânga sus și fixați-l în poziție cu cele două șuruburi. Asigurați-vă că așezați șuruburile într-o formație diagonală așa cum este indicat. Vezi **Figura 9**.

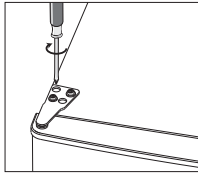

9. Așezați cele două capace înapoi pe partea superioară a congelatorului, asigurându-vă că capacul balamalei mai mare este amplasat pe balamaua din partea stângă. Vezi **Figura 10**.

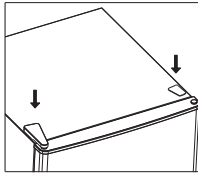

10. Detașați garnitura ușii, rotiți-o la 180 de grade și repuneți-o la loc. Vezi **Figura 11**.

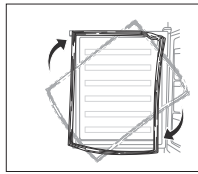

Montarea mânerului ușii

Pentru a atașa mânerul ușii de marginea ușii care se deschide:

1. Scoateți cele două șuruburi și cele două dopuri de pe ușă.
2. Aliniați găurile de pe ușă cu cele de pe mâner, introduceți două șuruburi și fixați-le în poziție. Apăsați cele două capace peste capetele șurubului.
3. Introduceți cele două șuruburi și dopuri pe partea opusă a ușii.

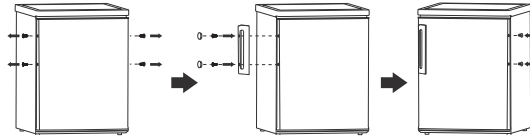

5/ UTILIZAREA

PRIMA UTILIZARE

Curățarea interiorului

Înainte de a utiliza aparatul pentru prima dată, spălați interiorul și toate accesoriile din interior cu apă caldă și săpun neutru. Uscați bine. Acest lucru va îndepărta mirosul tipic de produs nou.

IMPORTANT! Nu utilizați detergenți sau materiale de curățare abrazive, deoarece acestea vor deteriora finisajul.

Setarea temperaturii

IMPORTANT! Dacă aparatul a fost deplasat, așteptați cel puțin patru ore pentru ca lichidele din interior să se echilibreze înainte de a-l conecta și porni.

- Conectați cablul de alimentare la priză.
- Temperatura internă este controlată de un termostat. Există trei setări: **MIN**, **NORMAL** și **MAX** (vezi **Figura 12**). **MIN** este temperatura cea mai ridicată și **MAX** este temperatura cea mai scăzută.
- Este posibil ca aparatul să nu funcționeze la temperatura corectă, în special dacă se află într-un loc cald sau dacă deschideți frecvent ușa acestuia.
- Când porniți aparatul după o perioadă de timp în care nu a fost utilizat, configurați setările la **MAX** și așteptați aproximativ două ore înainte de a umple congelatorul cu alimente. Apoi setați termostatul la setarea care se potrivește climatului dvs. actual.

IMPORTANT! În cazul unei decongelări accidentale, de exemplu când alimentarea electrică a fost întreruptă o perioadă îndelungată ce depășește 7,5 ore, alimentele decongelate trebuie consumate rapid sau dacă sunt crude trebuie gătit imediat și după care trebuie recongelate (după răcire).

RO

Setări de temperatură recomandate

Temperatura congelatorului este controlată de butonul termostatului. Există șapte setări (1 2 3 4 5 6 7). Setăți temperatura termostatului conform temperaturii necesare.

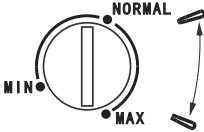
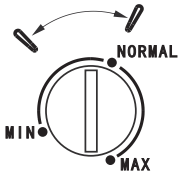
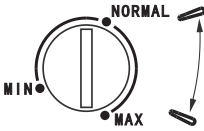
Temperatura mediului	Setări termostat
Vară	
Normal	
Iarnă	

- Folosind setările recomandate, timpul maxim de depozitare pentru orice produs alimentar este de o lună.
- Durata de depozitare poate fi mai mică dacă nu se utilizează setarea recomandată.

Notă:

- Veți auzi un zgomot pe măsură ce compresorul pornește. Lichidul și gazele sigilate în interiorul sistemului de congelare pot contribui la creșterea zgomotului, indiferent dacă compresorul este pornit sau oprit, ceea ce este chiar normal.
- Dacă vi se pare că ușa congelatorului este greu de deschis imediat după ce ați închis-o, nu vă îngrijorați. Acest lucru este cauzat de diferența de presiune care se va egaliza și va permite ușii să se deschidă normal după câteva minute.



DEPOZITAREA ZILNICĂ A ALIMENTELOR

Amplasați diferite alimente în compartimente diferite, conform recomandărilor de mai jos.

Compartiment de congelator	Tip de alimente
Rafturi superioare	Înghețată, fructe congelate sau alimente congelate preparate.
Rafturi din centru	Legume sau chipsuri congelate.
Rafturi inferioare	Carne crudă (carne de vită, miel, porc, carne de pasăre și pește).

Congelarea alimentelor proaspete

- Congelatorul este adecvat pentru congelarea alimentelor proaspete și depozitarea alimentelor congelate și congelate adânc pe termen lung.
- Așezați alimentele proaspete care trebuie congelate în compartimentul de jos.
- Consultați plăcuța cu caracteristici tehnice pentru cantitatea maximă de alimente care poate fi congelată în 24 de ore.
- Procesul de congelare durează 24 de ore. Nu adăugați alte alimente în acest timp.

Decongelare

- Alimentele congelate pot fi decongelate la frigider sau la temperatura camerei, în funcție de timpul pe care îl aveți la dispoziție.
- Unele alimente mai mici pot fi gătite direct din congelator, dar pot necesita timp suplimentar de gătit.

RO

Cuburi de gheață

Acest aparat poate fi echipat cu una sau mai multe tăvi pentru producerea de cuburi de gheață.

SFATURI ȘI RECOMANDĂRI UTILE

Pentru a vă ajuta să profitați la maximum de congelator și de alimentele congelate, urmați aceste sfaturi utile despre alimentele congelate și economia de energie.

Sfaturi despre alimente congelate

- Congelați numai alimente de calitate înaltă, proaspete și bine curățate.
- Depozitați alimentele în porții mici pentru dezghețare rapidă și completă și reducerea deșeurilor.
- Înfășurați alimentele în folie de aluminiu sau plastic asigurându-vă că sunt etanșe la aer.
- Nu permiteți alimentelor proaspete, necongelate să atingă alimentele congelate, deoarece acest lucru poate provoca o creștere a temperaturii în acestea din urmă.
- Produsele pe bază de apă înghețată sau gheață, dacă sunt consumate imediat după scoaterea din compartimentul congelatorului, pot provoca arsuri ale pielii.

- Alimentele cu conținut mic de grăsime se păstrează mai bine și mai mult timp decât alimentele grase.
- Sarea reduce durata de depozitare a alimentelor.
- Poziționați alimentele congelate astfel încât data de expirare să fie vizibilă pe fiecare pachet la deschiderea ușii.
- Transferați produsele congelate cumpărate la congelator cât mai repede posibil.
- Nu deschideți ușa frecvent și nu lăsați ușa deschisă mai mult decât este necesar.
- După decongelare, alimentele se degradează rapid și nu trebuie recongelate.
- Nu depășiți durata de depozitare indicată de producătorul alimentului.

Sfaturi pentru economisirea energiei

- Nu introduceți alimente calde în aparat.
- În cazul întreruperii curentului electric, nu deschideți ușa aparatului.
- Nu deschideți ușa frecvent și nu lăsați ușa deschisă timp îndelungat.
- Nu setați termostatul pe temperaturi extrem de scăzute.

6/ CURĂȚAREA ȘI ÎNGRIJIREA

AVERTISMENT! Înainte de a efectua orice operație de întreținere asupra aparatului, opriți aparatul și deconectați ștecherul de la priză.

IMPORTANT!

- Orice lucrare electrică necesară în timpul depanării aparatului trebuie efectuată de un electrician calificat sau de o persoană competentă.
- Acest produs trebuie depanat de un Centru de service autorizat și nu pot fi utilizate decât piese de schimb originale.

DECONGELAREA ȘI CURĂȚAREA CONGELATORULUI

ATENȚIE! Nu curățați aparatul în timp ce este conectat la priză. Există pericol de electrocutare! Înainte de curățare, opriți și deconectați aparatul de la priza electrică. Alternativ, opriți întrerupătorul sau îndepărtați siguranța. Nu curățați niciodată aparatul cu un aparat de curățat cu aburi. Umezeala acumulată în componentele electrice reprezintă un pericol de electrocutare! Aburii fierbinți pot deteriora componentele de plastic ale aparatului. Aparatul trebuie să fie complet uscat înainte de a fi reutilizat.

IMPORTANT! Uleiurile eterice și solvenții organici pot deteriora componentele de plastic. Nu utilizați aditivi precum suc de lămâie sau suc de portocală, acid butiric sau un produs de curățat ce conține acid acetic. Nu utilizați produse de curățare abrazive.

AVERTISMENT! Nu utilizați obiecte metalice sau ascuțite pentru a curăța aparatul sau a îndepărta gheața. Folosiți o răzuitoare de plastic.

Din motive de igienă, curățați în mod regulat interiorul. În timp, se va acumula gheață în congelator. Când acumularea de gheață este destul de grosă, ar trebui să o eliminați.

1. Scoateți alimentele din aparat, înfășurați-le în ziare și depozitați-le într-un loc răcoros și uscat.
2. Opriți aparatul și deconectați ștecherul din priză. Alternativ, opriți întrerupătorul de circuit sau deșurubați siguranța.

RO

3. Țineți ușa deschisă cu o pană. Așezați un prosop vechi pe podea și puneți deasupra un recipient cu înălțime mică, pentru a ajuta la colectarea țurțurilor și a apei.
4. Când gheața începe să se înmoaie, folosiți o răzuitoare de plastic pentru a disloca și a îndepărta bucățile mai mari de gheață.
5. Când toată gheața a fost îndepărtată, curățați aparatul cu o cârpă moale și apă caldă. După curățare, ștergeți aparatul cu o cârpă curată și uscată până când interiorul este complet uscat.
6. Anual, îndepărtați cu grijă praful din condensator cu o perie moale.
7. Când totul este uscat, repuneți aparatul în funcțiune.

DEPOZITARE

Dacă aparatul este lăsat gol timp îndelungat, opriți-l, decongețați-l, curățați-l și uscați-l. Lăsați ușa deschisă pentru a preveni formarea mucegaiului în interiorul aparatului.

DEPANAREA

Problemă	Cauză posibilă	Soluție
Aparatul nu funcționează.	Ștecherul nu este conectat la priză sau este ieșit.	Introduceți ștecherul în priză electrică.
	A sărit siguranța.	Verificați și înlocuiți siguranța.
	Priza este defectă.	Cereți unui electrician să repare priza.
Aparatul congelează prea mult.	Temperatura setată este prea rece.	Reglați temperatura la o valoare de temperatură mai caldă.
Alimentele sunt insuficient de congelate.	Temperatură incorectă.	Reglați temperatura la o valoare de temperatură mai rece.
	Ușa a fost lăsată deschisă pentru o perioadă lungă de timp.	Nu lăsați ușa deschisă inutil.
	O cantitate mare de alimente necongelate a fost introdusă în ultimele 24 de ore.	Utilizați temporar o temperatură mai rece.

Acumulări de gheață pe ușă.	Ușa nu este etanșeizată.	Încălziți secțiunile de etanșare ale garniturii ușii cu un uscător de păr (pe o valoare rece) și modelați-le cu mâna până când se așează corect.
	Aparatul este prea aproape de o sursă de căldură.	Verificați instrucțiunile recomandate în secțiunea Instalarea/Amplasamentul și îndepărtați aparatul de sursa de căldură.
Zgomote neobișnuite.	Aparatul nu este drept.	Reglați picioarele.
	Aparatul atinge peretele, o țevă sau alte obiecte.	Deplasați ușor aparatul sau țeava.

7/ GARANȚIE ȘI LIMITE ALE RESPONSABILITĂȚII

Acest produs este garantat pentru o perioadă de 12 până la 24 de luni (definită de către legislația locală, perioada conform bonului de casă original) de la data cumpărării, împotriva oricărei disfuncționalități rezultate dintr-un viciu de fabricație sau de material.

Această garanție nu acoperă deteriorările rezultate printr-o instalare necorespunzătoare, o utilizare incorectă sau o uzură normală a produsului.

Mai precis, garanția nu acoperă:

- Pagubele sau problemele cauzate de o utilizare greșită, un accident, o modificare sau un racord electric de intensitate sau tensiune inadecvată.
- Produsele modificate, cele care au sigilii sau numere de serie au fost deteriorate, modificate, șterse sau oxidate.
- Bateriile care pot fi înlocuite și accesoriile sunt garantate pentru o perioadă de 6 luni.
- Defectarea bateriei în urma unei încărcări prea lungi sau nerespectarea măsurilor de siguranță explicate în broșură.
- Defectele estetice, incluzând zgârieturile, umflăturile sau oricare alt element.
- Pagubele cauzate de orice intervenție efectuată de către o persoană neautorizată.
- Defectele cauzate de o uzură normală sau datorate îmbătrânirii normale a produsului.
- Actualizările programului, datorate unei modificări a parametrilor de rețea.
- Disfuncționalitățile produsului datorate utilizării de programe terțe pentru modificarea, schimbarea sau adaptarea celui existent
- Disfuncționalitățile produsului cauzate de utilizarea acestuia fără accesoriile omologate de către producător.
- Produsele oxidate.

În niciun caz, fabricantul nu poate fi considerat responsabil pentru pierderea de date stocate pe disc. De asemenea, nu aparține fabricantului responsabilitatea de a se asigura că produsele sunt returnate fără cardurile SIM/SD.

RO

Produsele reparate sau înlocuite pot conține componente și echipamente noi și/sau recondiționate.

MODALITĂȚI DE PUNERE ÎN APLICARE

Pentru a obține aplicarea garanției, vă rugăm să aduceți produsul dumneavoastră la recepția punctului de vânzare, însoțit de dovada achiziției produsului (bon de casă, factură,...) și de accesoriile furnizate cu acesta, împreună cu ambalajul original.

Este important să aveți în posesie informații precum data cumpărării, modelul și numărul de serie sau IMEI (număr de identificare), acestea fiind în general marcate pe produs, pe ambalaj sau pe dovada cumpărării.

În absența acestora, trebuie să aduceți produsul împreună cu accesoriile necesare funcționării sale corecte (cablul de alimentare, adaptorul etc.)

În cazul care reclamația dumneavoastră este acoperită de garanție, serviciul post-vânzări va putea, în limitele legislației locale, fie:

- Să repare sau să înlocuiască piesele defecte.
- Să vă înlocuiască produsul returnat cu un produs care are cel puțin aceleași funcționalități și care este echivalent în privința performanței.
- Să vă ramburseze produsul la prețul de cumpărare menționat pe dovada achiziției.

Dacă se utilizează una dintre aceste 3 soluții, acest lucru nu se soldează cu prelungirea sau reînnoirea perioadei de garanție.



SAS OIA, 200, rue de la Recherche, Le Colibri
BP 169, 59650 Villeneuve d'Ascq, France
www.auchan-retail.com/contact

Made in China

